

# Great tools for Tool Rebels



# Câte ceva despre noi

La Wera, credem în redefinirea standardelor.

Suntem inovatori. În întreaga lume, mulți ne consideră cei mai buni din clasa noastră. Ne mândrim cu unii din cei mai buni proiectanți de produse și ingineri. Dezvoltăm unelte revoluționare care redefinesc limitele.

Dorința noastră de a transforma obișnuitul în extraordinar nu cunoaște limite și dorim să deveniți un membru al echipei noastre.

Dacă nu doriți decât o surubelnita vă putem oferi una. Dacă doriți mai mult, dacă aveți nevoie de mai mult, ați ajuns în locul potrivit.

Redefinim standardul oferind utilizatorilor noștri o experiență mai confortabilă, mai sigură și mai satisfăcătoare!

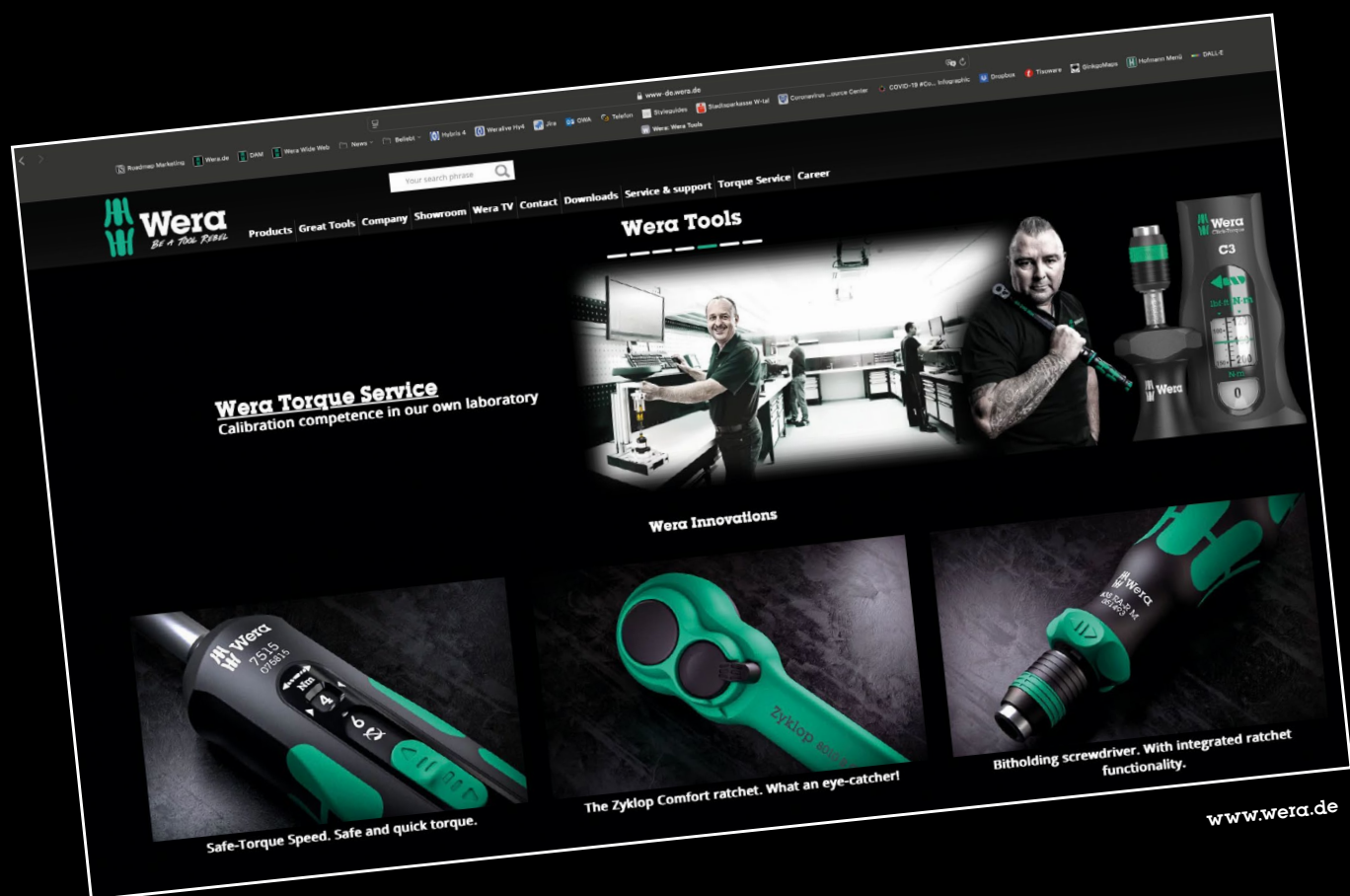





Summer Breeze 2024



Hot Air Balloon

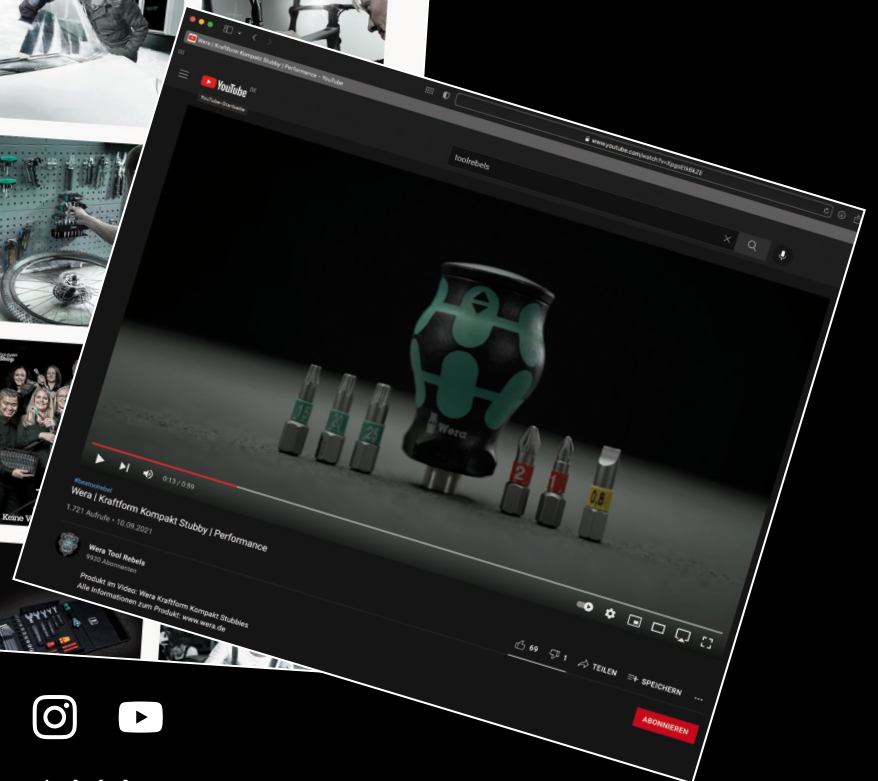
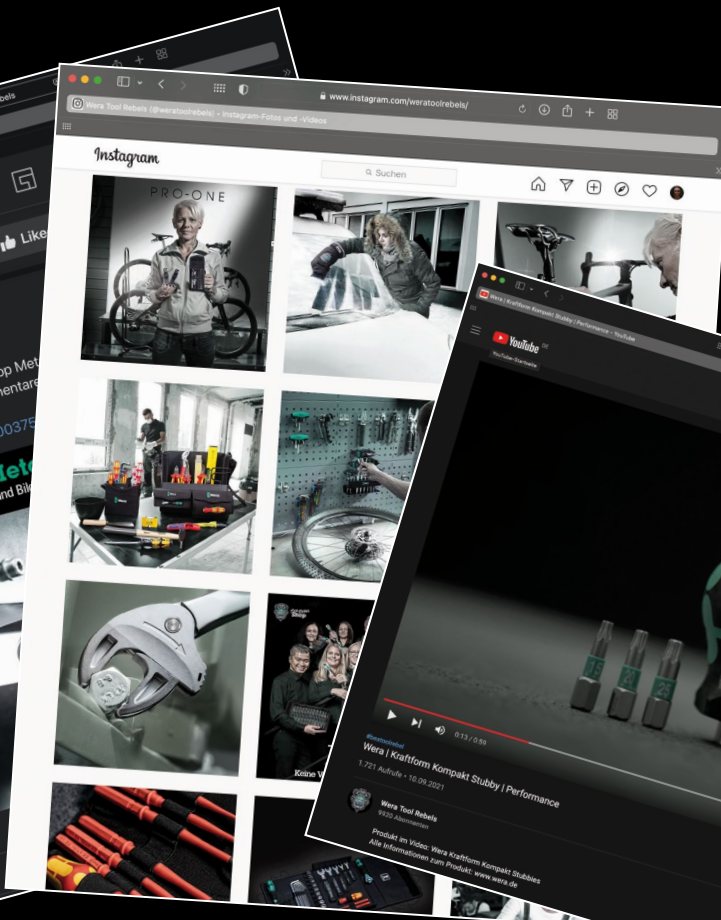
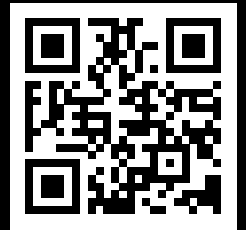

@weratoolrebels







## 6004 Joker 4 set 1 Set de chei clichet autoreglabile



Set de chei auto reglabile  
Set din 4 piese  
In husa textila pliabila robusta

05020110001	
	6004 Joker XS 1x 7-10 ( $\frac{1}{4}''-\frac{3}{8}''$ )x117
	6004 Joker S 1x 10-13 ( $\frac{7}{16}''-\frac{1}{2}''$ )x154
	6004 Joker M 1x 13-16 ( $\frac{1}{2}''-\frac{5}{8}''$ )x188
	6004 Joker L 1x 16-19 ( $\frac{5}{8}''-\frac{3}{4}''$ )x224

## 6004 Joker VDE 4 Set 1 VDE-Set chei izolate autoreglabile



Set de chei autoreglabile izolate VDE  
Set de 4 piese  
Într-o cutie robusta din material textil

05020170001	
	6004 Joker VDE XS 1x 7-10 ( $\frac{1}{4}''-\frac{3}{8}''$ )x119
	6004 Joker VDE S 1x 10-13 ( $\frac{7}{16}''-\frac{1}{2}''$ )x155
	6004 Joker VDE M 1x 13-16 ( $\frac{1}{2}''-\frac{5}{8}''$ )x190
	6004 Joker VDE L 1x 16-19 ( $\frac{5}{8}''-\frac{3}{4}''$ )x226
	Banda autoadeziva cu scai 1x 50,0x120,0



### Joker 6004: Autoreglare automata si continua

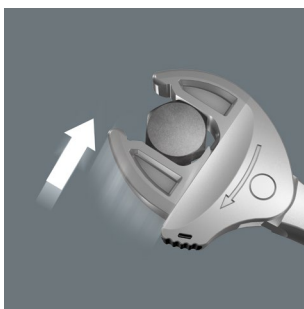

Cu falcile sale paralele de prindere automata si continua, cheia Joker 6004 acopera toate dimensiunile din domeniul de aplicare respectiv. Scula gaseste automat dimensiunea necesara atunci cand este plasata pe surub sau piulita, fara a fi necesara vreo ajustare.



### Joker 6004: Mecanism cu clichet pentru lucru rapid



Functionalitatea de clichet la capatul deschis asigura însurubarea rapida si constanta fara a scoate scula de pe surub.

### Deschidere sigura a falcilor

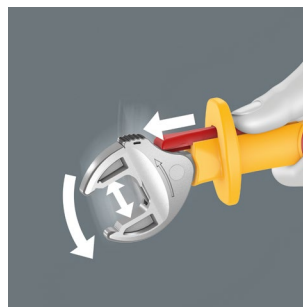

Funcția de alunecare permite deschiderea fara contact si in siguranta a falcilor neizolate.

### Izolatie plastic bicomponent



Izolatia din plastic bicomponent a parghiei asigura o senzatie confortabila si o prindere anti-alunecare.

### Cheie autoreglabila 6004 Joker XS



**Aplicatii:** Piulite si suruburi cu cap hexagonal cu dimensiune cheie intre 7-10 (metrica) sau 1/4"-3/8" (imperiala)

**Constructie:** Cheie cu reglare automata cu functie de clichet; latura gurilor reglabila in functie de dimensiune, falci netede paralele; cu unghi de retur de 30° datorita prismelor dreptunghiulare pe latimea coltului din falca; gaura pentru agatare

	mm	mm	mm	mm
05020099001	7-10	1/4"-3/8"	117	7,7

### Cheie autoreglabila 6004 Joker S



**Aplicatii:** Piulite si suruburi cu cap hexagonal cu dimensiune cheie intre 10-13 (metrica) sau 7/16"-1/2" (imperiala)

**Constructie:** Cheie cu reglare automata cu functie de clichet; latura gurilor reglabila in functie de dimensiune, falci netede paralele; cu unghi de retur de 30° datorita prismelor dreptunghiulare pe latimea coltului din falca; gaura pentru agatare

	mm	mm	mm	mm
05020100001	10-13	7/16"-1/2"	154	10

### Cheie autoreglabila 6004 Joker M



**Aplicatii:** Piulite si suruburi cu cap hexagonal cu dimensiune cheie intre 13-16 (metrica) sau 1/2"-5/8" (imperiala)

**Constructie:** Cheie cu reglare automata cu functie de clichet; latura gurilor reglabila in functie de dimensiune, falci netede paralele; cu unghi de retur de 30° datorita prismelor dreptunghiulare pe latimea coltului din falca; gaura pentru agatare

	mm	mm	mm	mm
05020103001	13-16	1/2"-5/8"	188	12,4

### Cheie autoreglabila 6004 Joker L



**Aplicatii:** Piulite si suruburi cu cap hexagonal cu dimensiune cheie intre 16-19 (metrica) sau 5/8"-3/4" (imperiala)

**Constructie:** Cheie cu reglare automata cu functie de clichet; latura gurilor reglabila in functie de dimensiune, falci netede paralele; cu unghi de retur de 30° datorita prismelor dreptunghiulare pe latimea coltului din falca; gaura pentru agatare

	mm	mm	mm	mm
05020101001	16-19	5/8"-3/4"	224	14

### Cheie autoreglabila 6004 Joker XL



**Aplicatii:** Piulite si suruburi cu cap hexagonal cu dimensiune cheie intre 19-24 (metrica) sau 3/4"-15/16" (imperiala)

**Constructie:** Cheie cu reglare automata cu functie de clichet; latura gurilor reglabila in functie de dimensiune, falci netede paralele; cu unghi de retur de 30° datorita prismelor dreptunghiulare pe latimea coltului din falca; gaura pentru agatare

	mm	mm	mm	mm
05020104001	19-24	3/4"-15/16"	256	16

### Cheie autoreglabila 6004 Joker XXL



**Aplicatii:** Piulite si suruburi cu cap hexagonal cu dimensiune cheie intre 24-32 (metrica) sau 15/16"-1 1/4" (imperiala)

**Constructie:** Cheie cu reglare automata cu functie de clichet; latura gurilor reglabila in functie de dimensiune, falci netede paralele; cu unghi de retur de 30° datorita prismelor dreptunghiulare pe latimea coltului din falca; gaura pentru agatare

	mm	mm	mm	mm
05020102001	24-32	15/16"-1 1/4"	322	20



### 6004 Joker VDE XS Chei izolate XS autoreglabile



**Aplicatie:** Bolturi, piulite si suruburi hexagonale cu dimensiuni de cheie 7-10 (metrica) sau 1/4"-3/8" (imperial)

**Design:** Izolat, testat individual conform IEC 60900; izolatie din spuma bicomponenta; cheie cu reglare automata cu functie de clichet; partea cu capat fix reglabil în dimensiune, falci paralele netede; cu unghi de retur de 30° prin prismele din coltul falcii; protectie anti-alunecare la capatul frontal al manerului; functie de alunecare pentru deschiderea fara contact si sigura a falcilor neizolate; gaura pentru agatat

	mm		mm	mm
05020150001	7-10	1/4"-3/8"	119	7,7

### 6004 Joker VDE S Chei izolate S autoreglabile



**Aplicatie:** Bolturi, piulite si suruburi hexagonale cu dimensiuni de cheie 10-13 (metrica) sau 7/16"-1/2" (imperial)

**Design:** Izolat, testat individual conform IEC 60900; izolatie din spuma bicomponenta; cheie cu reglare automata cu functie de clichet; partea cu capat fix reglabil în dimensiune, falci paralele netede; cu unghi de retur de 30° prin prismele din coltul falcii; protectie anti-alunecare la capatul frontal al manerului; functie de alunecare pentru deschiderea fara contact si sigura a falcilor neizolate; gaura pentru agatat

	mm		mm	mm
05020151001	10-13	7/16"-1/2"	155	10

### 6004 Joker VDE M Chei izolate M autoreglabile



**Aplicatie:** Bolturi, piulite si suruburi hexagonale cu dimensiuni de cheie 13-16 (metrica) sau 1/2"-5/8" (imperial)

**Design:** Izolat, testat individual conform IEC 60900; izolatie din spuma bicomponenta; cheie cu reglare automata cu functie de clichet; partea cu capat fix reglabil în dimensiune, falci paralele netede; cu unghi de retur de 30° prin prismele din coltul falcii; protectie anti-alunecare la capatul frontal al manerului; functie de alunecare pentru deschiderea fara contact si sigura a falcilor neizolate; gaura pentru agatat

	mm		mm	mm
05020152001	13-16	1/2"-5/8"	190	12,4

### 6004 Joker VDE L Chei izolate VDE L autoreglabile



**Aplicatie:** Bolturi, piulite si suruburi hexagonale cu dimensiuni de cheie 16-19 (metrica) sau 5/8"-3/4" (imperial)

**Design:** Izolat, testat individual conform IEC 60900; izolatie din spuma bicomponenta; cheie cu reglare automata cu functie de clichet; partea cu capat fix reglabil în dimensiune, falci paralele netede; cu unghi de retur de 30° prin prismele din coltul falcii; protectie anti-alunecare la capatul frontal al manerului; functie de alunecare pentru deschiderea fara contact si sigura a falcilor neizolate; gaura pentru agatat

	mm		mm	mm
05020153001	16-19	5/8"-3/4"	226	14



### Cheie combinata Joker 6003

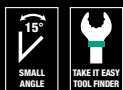

**Aplicatii:** Piulite si suruburi cu cap hexagonal

**Constructie:** Cheie combinata; capatul fix offset cu 7,5°, partea inelara pivotata cu 15°; cu instrumentul Take it easy finder: codare color dupa marime

### 6005 Joker Cheie fixa dubla

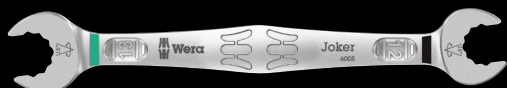
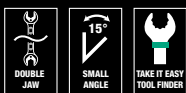

**Aplicatie:** Suruburi si piulite hexagonale

**Design:** Cheie fixa dubla; capetele fixe decalate cu 7,5°; cu sistem de identificare Take it easy: codificarea culorilor în functie de dimensiune

		mm	mm	mm	mm	mm	mm
05020310001		6	16	7	17,7	4	4,2
05020311001		8	19	9	21	4,5	4,8
05020312001		10	23	11	25	5	5
05020313001		12	26	13	27	5,5	6

### 6005 Joker 4 Set 1 Set chei fixe duble

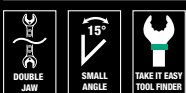

Set de chei fixe duble, cu capatul fix decalat cu 7,5°

Set de 4 piese

Într-un clips usor de accesat

05020314001			
6005 Joker Double	1x 6x7x111,8; 1x 8x9x122,2; 1x 10x11x137,3; 1x 12x13x166		

Disponibil si in sistem de masura imperial



### 6003 Joker 11 Set 1 set de chei combinate

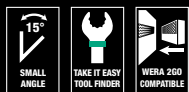

Set de chei combinate, capatul fix offset cu 7,5°

Set de 11 piese

In husa textila robusta

05020231001	
6003 Joker	1x 8x115; 1x 10x125; 1x 11x135; 1x 12x148; 1x 13x160; 1x 14x167; 1x 15x174; 1x 16x182; 1x 17x190; 1x 18x210; 1x 19x230,0
Banda autoa-deziva cu scai 240	1x 50,0x240,0

### 6003 Joker 5 Set 1 set de chei combinate

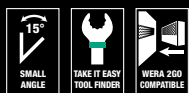

Set de chei combinate, capatul fix offset cu 7,5°

Set de 5 piese

In husa textila robusta

05020230001	
6003 Joker	1x 8x115; 1x 10x125; 1x 13x160; 1x 17x190; 1x 19x230,0
Banda autoa-deziva cu scai 120	1x 50,0x120,0

### 6003 Joker 4 Set 1 Set chei combinate

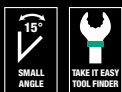

Set de chei combinate, cu capatul fix decalat cu 7,5°

Set de 4 piese

Într-un clips usor de accesat

05020228001	
6003 Joker	1x 8x115; 1x 10x125; 1x 12x148; 1x 13x160



### Pentru spatii foarte inguste

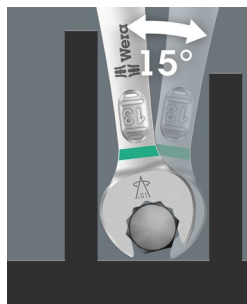

Cheia inelara Joker 6003 cu geometria sa speciala de la capatul fix – capatul decalat cu 7,5° si profilul dublu hexagonal – dubleaza posibilitatile de plasare atunci cand se roteste in mod repetat cheia cu 180° in jurul axei longitudinale. Bolturile si capetele suruburilor pot fi „accesate” la fiecare 15°.

Joker 6003 va gasi automat punctul de plasare respectiv dupa fiecare rotatie.

### Geometrie dublu hexagonala

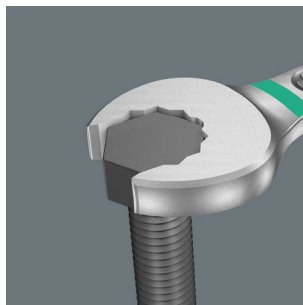

Geometria dublu hexagonala de pe capatul fix si inelar asigura legatura pozitiva cu capul boltului sau surubului si reduce riscul de alunecare.

### Joker 6003: Partea inelara inclinata

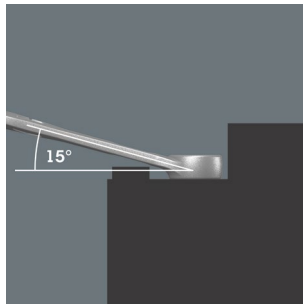

Partea inelara este inclinata la 15° fata de axa sculei pentru a preveni ranirea.

### Potrivit pentru andocare cu sistemul Wera 2go



Husele Joker sunt potrivite pentru fixarea pe pereti, rafturi, carucioare de atelier si sistemul Wera 2go datorita sistemului de fixare cu scai.



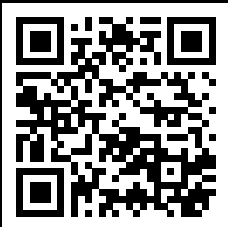

## Funcție de reținere



Funcția de reținere a Joker-ului înseamnă că piulitele și șuruburile pot fi ținute în falca și poziționate cu ușurință acolo unde sunt necesare. Fixarea pe filet se poate face apoi rapid și în siguranță, datorită plăcii de oprire speciale inovatoare care ține elementul de fixare.

Gata cu pierderea timpului prin căutatul de piulite și șuruburi căzute! După aplicarea și poziționarea piulitei sau a șurubului, fixarea poate începe imediat - nu sunt necesare unelte suplimentare.

## Geometrie dublu hexagonală



Geometria inteligentă dublu-hexagonală a lui Joker oferă o conexiune foarte bună cu piulitele sau șuruburile - se potrivește perfect. Îar placa de prindere din metal, schimbabilă, dură din gura Jokerului mușcă literalmente în șurub, cu varfurile sale extrem de dure.

Ambele caracteristici se combină pentru a preveni alunecarea, chiar și la un cuplu mai mare.

## Mecanism dantura fină

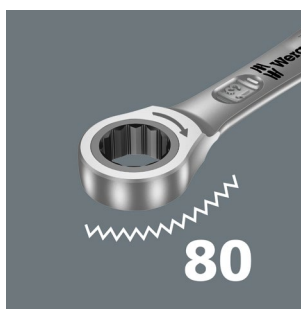

Clichetul de la capătul inelar are o dantură foarte fină - 80 de dinți în total - care oferă o flexibilitate mai mare, chiar și în spații de lucru foarte restrânse.





## 6000/6002 Joker 6 Set 1 Set de chei combinate cu clichet / chei fixe



Set chei clichet mixt combinate/chei fixe duble

Set din 6 piese

Husa textila rezistenta

05020022001	
6000 Joker	1x 10x159; 1x 13x177; 1x 17x224; 1x 19x246
6002 Joker Double	1x 10x13x167; 1x 17x19x235

## 6001 Joker Switch 11 Set 1 Set de chei combinate cu clichet



Set de chei combinate cu clichet, reversibile

Set de 11 piese

In husa textila rezistenta

05020091001	
6001 Joker Switch	1x 8x144; 1x 10x159; 1x 11x165; 1x 12x171; 1x 13x179; 1x 14x187; 1x 15x199; 1x 16x213; 1x 17x225; 1x 18x234; 1x 19x246
Banda autoa-deziva cu scai 240	1x 50,0x240,0

## 6000 Joker 4 Set 1 Set de chei combinate cu clichet



Set de chei combinate cu clichet

Set din 4 piese

In husa textila robusta

05073290001	
6000 Joker	1x 10x159; 1x 13x177; 1x 17x224; 1x 19x246

## 6002 Chei fixe duble Joker



Aplicatii: Piulite si suruburi cu cap hexagonal

Design: Chei fixe duble

		mm	mm	mm	mm	mm	mm
05003760001		10	23	13	27	5,5	7
05003765001		17	37	19	42	8,5	9,5
05020260001		20	48	22	51	10	10
05020261001		22	48	24	51	10	10
05020262001		24	51	27	60	11	11
05020263001		27	63	32	66	12	12
05020264001		30	63	32	66	12	12





## 826 T Kraftform Turbo Maner surubelnita port-bit cu mandrina eliberare rapida Rapidaptor



**Aplicatii:** Pentru biti cu antrenare externa hexagon 1/4" - conform DIN ISO 1173-C 6,3 si E 6,3 si conexiuni Wera seria 1 si 4

**Constructie:** Functie turbo mecanica on/off pentru cvadruplarea vitezei de insurubare; angrenaj robust, fara intretinere, fabricat din otel; mandrina 1/4" hexagon cu tehnologie Rapidaptor cu intrare rapida, iesire rapida, rotire rapida, chuck-all si functii cu o singura mana, magnetic

**Maner:** Kraftform cu protectie anti-rulare, multi-component

		
	mm	
05057480001	1/4"	146



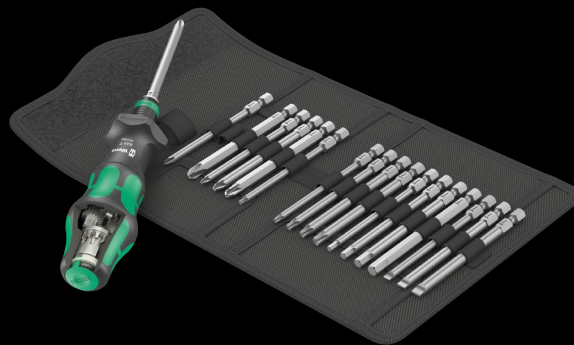



## Kraftform Kompakt Turbo 1



Husa textila pliabila cu biti lungi de 89 mm

Set de 19 piese

Kraftform Turbo cu 1 bit cu mandrina cu eliberare rapida Rapidaptor

		
05057482001		
	826 T Kraftform Turbo	1x 1/4"x146
	851/4 Z	1x PH 1x89; 1x PH 2x89; 1x PH 3x89 <sup>1)</sup>
	855/4 Z	1x PZ 1x89; 1x PZ 2x89; 1x PZ 3x89 <sup>1)</sup>
	867/4 Z TORX®	1x TX 10x89; 1x TX 15x89; 1x TX 20x89; 1x TX 25x89; 1x TX 30x89
	840/4 Z	1x 3,0x89; 1x 4,0x89; 1x 5,0x89; 1x 6,0x89 <sup>1)</sup>
	800/4 Z	1x 0,8x4,0x89; 1x 1,0x5,5x89; 1x 1,2x6,5x89
	Banda autoadeziva cu scai 120	1x 50,0x120,0

<sup>1)</sup> Tija hexagonala



## Insurubare mai rapida

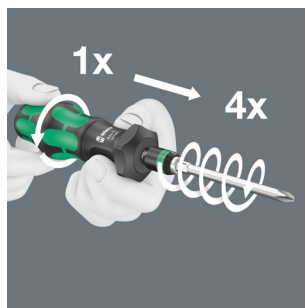

Constructia Kraftform Turbo permite dublarea vitezei de însurubare manuala, mai ales pentru asamblari usoare - care nu sunt sub tensiune!

## Cu si fara Turbo



Funcția turbo poate fi activată la nevoie apăsând un buton. Oprirea acestuia este recomandată pentru strângere și slabire cu cuplu ridicat, de ex. pentru asamblări cu suruburi în lemn, precum și pentru reglaje fine.

## 827 T i Kraftform Turbo Maner tija interschimbabila



**Aplicatii:** Numai pentru tijele interschimbabile Wera VDE

**Constructii:** Functie turbo mecanica on/off pentru cvadruplarea vitezei de insurubare; angrenaj robust, fara intretinere, fabricate din otel

**Maner:** Kraftform cu protectie anti-rolare, multi-component

	mm	mm
05057481001	9	125

## Kraftform Kompakt Turbo i 1



Set de 16 piese

1 Maner 817 Kraftform VDE si 1 Maner 827 T i Kraftform Turbo; ambele doar pentru tijele interschimbabile Wera VDE

14 tije interschimbabile VDE (fiecare 154 mm lungime) cu diametrul redus al lamei (articolele KK 60 i 0,4x2,5 si KK 67 i TX 10 diametrul standard al lamei) cu izolatie de protectie integrata, astfel incat sa poata ajunge si antrena suruburi si elemente de siguranta cu arc din alezaje mai adanci

05057484001		
	827 T i Kraftform Turbo	1x 9x125
	817 VDE	1x 9x102
	KK 62 iS	1x PH 1x154; 1x PH 2x154
	KK 65 iS PZ	1x PZ 1x154; 1x PZ 2x154
	KK 65 iS PZ/S	1x # 1x154; 1x # 2x154
	KK 67 i TORX®	1x TX 10x154
	KK 67 iS	1x TX 15x154; 1x TX 20x154; TORX® 1x TX 25x154
	KK 60 i	1x 0,4x2,5x154
	KK 60 iS	1x 0,6x3,5x154; 1x 0,8x4,0x154; 1x 1,0x5,5x154
	K120	1x 50,0x120,0



## Insurubare mai rapida

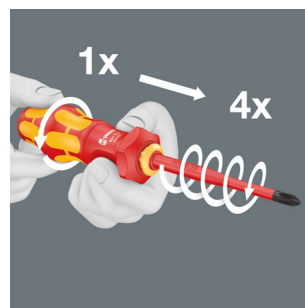

Constructia Kraftform Turbo permite dublarea vitezei de insurubare manuala, mai ales pentru asamblari usoare - care nu sunt sub tensiune!

## Cu si fara Turbo

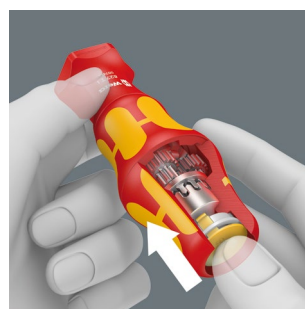

Funcția turbo poate fi activată sau oprită prin apăsarea unui buton. Oprirea acestuia este recomandată pentru strângerea și deșurubarea cu cuplu mare, precum și pentru ajustări fine.

## Maner/sistem de lame interschimbabile

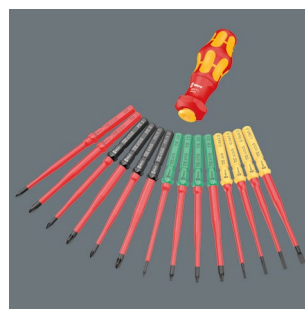

Cu suportul sau de 9 mm, Kraftform Turbo este potrivit pentru toate tijele interschimbabile Wera Kraftform Kompakt VDE. „Sistemul suport/tije interschimbabile” înseamnă posibilitatea de a lucra flexibil cu multe profile de suruburi.



## Testate individual

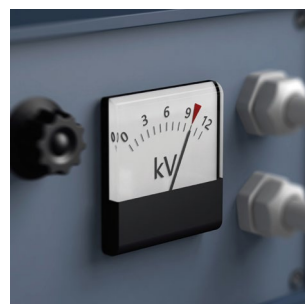

Testarea individuala la 10.000 de volti, in conformitate cu IEC 60900, asigura lucrul in siguranta cu sarcini de pana la 1.000 de volti.



## Surubelnita de fixare a bitilor 837 i RA cu functionalitate clichet



Clichetul integrat cu dantura fina (40 de dinti si unghi de intoarcere de 9°) usureaza si accelereaza insurubarea fara a fi nevoie sa repozitioneze scula.

## Surubelnita de fixare a bitilor 817 VDE

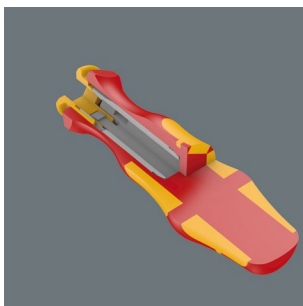

Surubelnita de fixare a bitilor este potrivita numai pentru lamele Wera VDE. Maner Kraftform Plus pentru insurubare ergonomica confortabila, evitand formarea basicilor si bataturilor. Zone de maner dur pentru viteze mari de lucru, in timp ce zonele de maner moi garanteaza un transfer mare de cuplu.



### Sistem de identificare "Take it easy"

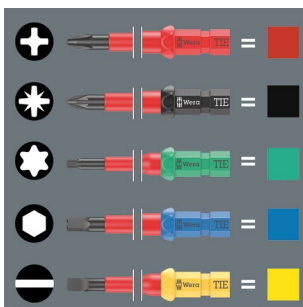

Tijele Kraftform Kompakt VDE sunt echipate cu sistem de identificare "Take it easy". Codificarea pe culori dupa profil si marcajul dimensional faciliteaza identificarea rapida a sculei necesare.



### Funcție anti-ruliu hexagonală împotriva rostogolirii

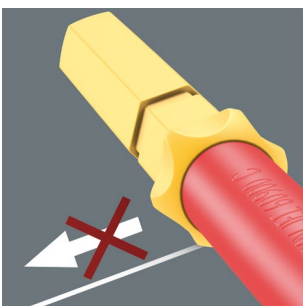

Tijele Kraftform Kompakt vin cu protecție anti-ruliu. Forma hexagonală împiedică tija să se rostogolească separat pe suport.

## Kraftform Kompakt VDE 17 RA 1



### Set de 17 piese

O șurubelnita portbit 837 i RA cu funcționalitate clichet (40 de dinti, unghi de întoarcere de 9°), o șurubelnita portbit 817 VDE, fiecare numai pentru lamele Wera VDE. 15 lame VDE (fiecare cu lungimea de 157 mm) cu "Take it easy" identificator de scule: codificarea culorilor după profil și marcaj dimensional gravat cu laser

05006618001	
●	837 i RA 1x 9x115
●	817 VDE 1x 9x98
⊕	Kraftform Kompakt VDE 60 i Take it easy 1x PH 1x157; 1x PH 2x157
⊕	Kraftform Kompakt VDE 65 i Take it easy 1x PZ 1x157; 1x PZ 2x157
⊕	Kraftform Kompakt VDE 65 i PZ/S Take it easy 1x # 1x157; 1x # 2x157
⊕	Kraftform Kompakt VDE 67 i Take it easy 1x TX 10x157; 1x TX 15x157; 1x TX 20x157; 1x TX 25x157
⊖	Kraftform Kompakt VDE 60 i Take it easy 1x 0,4x2,5x157; 1x 0,8x4,0x157; 1x 1,0x5,5x157; 1x 1,2x6,5x157
⊖	Kraftform Kompakt VDE 60 IS Take it easy 1x 0,6x3,5x157



## Kraftform Kompakt 838 RA S Set 1

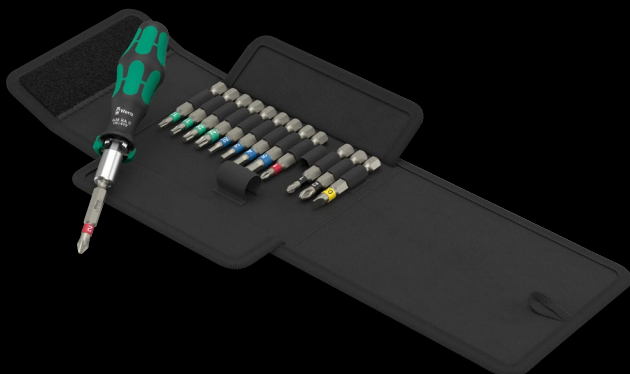

Set de 14 piese

O șurubelniță portbit 838 RA S cu funcționalitate de clichet, 13 biti, nichelata, cu "Take it easy" sistem identificare scule: Cu ștantare a dimensiunii și codare pe culori pentru a vă ajuta să găsiți cu ușurință bitul dorit, 1/4", 50 mm lungime

05051060001	
●	838 RA S 1x 1/4"x102
⊕	851/4 BTZ PH 1x PH 1x50; 1x PH 2x50
⊕	855/4 BTZ PZ 1x PZ 1x50; 1x PZ 2x50
⊕	867/4 TORX® BTZ 1x TX 10x50; 1x TX 15x50; 1x TX 20x50; 1x TX 25x50
○	840/4 BTZ 1x 2,5x50; 1x 3,0x50; 1x 4,0x50; 1x 5,0x50
◐	800/4 BTZ 1x 0,8x5,5x50
	Banda autoadezivă cu scai 70 1x 50,0x70,0

## Kraftform Kompakt 838 RA-R M Set 1



Set de 15 piese

O șurubelniță portbit 838 RA-R M cu funcționalitate clichet, 14 biti, nichelati, 1/4", lungime 89 mm

05051061001	
●	838 RA-R M 1x 1/4"x123,5
⊕	851/4 Z 1x PH 1x89; 1x PH 2x89; 1x PH 3x89 <sup>1)</sup>
⊕	855/4 Z 1x PZ 1x89; 1x PZ 2x89; 1x PZ 3x89 <sup>1)</sup>
⊕	867/4 Z TORX® 1x TX 10x89; 1x TX 15x89; 1x TX 20x89; 1x TX 25x89
○	840/4 Z 1x 3,0x89; 1x 4,0x89; 1x 5,0x89
◐	800/4 Z 1x 1,0x5,5x89
	Banda autoadezivă cu scai 70 1x 50,0x70,0

<sup>1)</sup> Tija hexagonală

### Funcție clichet



Clichetul integrat cu dantura fină (36 de dinți și un unghi de întoarcere de 10°) ușurează și accelerează înșurubarea fără a fi nevoie să rezoneze șurubul.

### Mecanism clichet înglobat în maner



Clichetul integrat cu dantura fină asigură un lucru rapid și sigur. Mecanismul cu clichet este complet încorporat în maner. Datorită dimensiunii mici a manerului, clichetul poate fi folosit chiar și în situații de înșurubare în spații înguste.

### Înșurubare rapidă



Mecanismul cu clichet permite, de asemenea, „învărtirea” rapidă în timpul înșurubării.

### Schimbarea direcției clichetului



Design ergonomic al parghiei de schimbare de sens



## Kraftform Kompakt 20 Tool Finder 1 cu husa textila



**Aplicații:** Pentru biti cu antrenare hexagonală 1/4" DIN ISO 1173-C 6.3 și E 6.3 și Wera Seria 1 și 4

**Construcție:** Accesoriu, telescopic, Rapidaptor rapid-in, rapid-out, rapid-spin, chuck-all și tehnologie schimbare bit cu o singură mână; Identificator scule "Take it easy": codare color și marcăj dimensional mare pentru a permite localizarea ușoară a bitului dorit.

**Mâner:** Kraftform cu caracteristică non-roll, magazie integrată cu mai multe componente,

## Tija telescopică, magazie integrată de biti, tehnologie Rapidaptor



Seturile din seria Kraftform Kompakt 20 sunt ceva deosebit. O lama telescopică cu 2 poziții poate fi retrasă în maner pentru operare în spațiu restrâns sau extinsă pentru mai multă rază de acțiune. Poate fi, de asemenea, îndepărtat și utilizat ca suport pentru biti de 100 mm în unealta electrică.

sase biti sunt integrați convenabil într-o magazie de biti cu deschidere cu buton. Tehnologia Rapidaptor asigură schimbarea rapidă a bitului cu o singură mână, blocarea automată a bitilor prin apăsare și o poziționare sigură atunci când este utilizat în sculele electrice datorită manșonului care se rotește liber.



### Tija telescopică

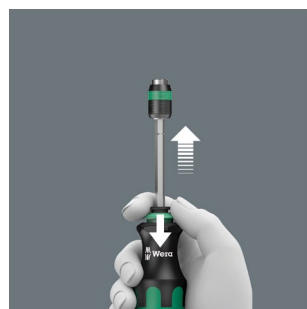

Prin împingerea manșonului de prindere, tija telescopică poate fi extinsă în afara manerului, iar scula compactă devine o surubelnită de dimensiune completă.

05051016001		
⊙	889/4 R	1x 1/4"x100
+	851/1 BTZ	1x PH 1x25; 1x PH 2x25
+	855/1 BTZ	1x PZ 1x25; 1x PZ 2x25
⊕	867/1 TORX® BTZ	1x TX 25x25
⊖	800/1 BTZ	1x 0,8x5,5x25
	Banda autoadezivă cu scai 70	1x 50,0x70,0

## Kraftform Kompakt 60

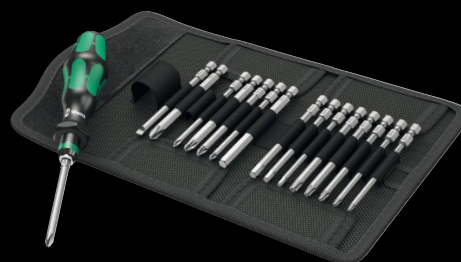

Husa cu biti de 89 mm

Set de 17 piese

1 surubelnită Kraftform 816 R cu mandrină cu eliberare rapidă Rapidaptor

05059295001		
⊙	816 R	1x 1/4"x119
+	851/4 Z	1x PH 1x89; 1x PH 2x89; 1x PH 3x89 <sup>1)</sup>
+	855/4 Z	1x PZ 1x89; 1x PZ 2x89; 1x PZ 3x89 <sup>1)</sup>
⊕	867/4 Z TORX® BO	1x TX 10x89; 1x TX 15x89; 1x TX 20x89; 1x TX 25x89; 1x TX 30x89
⊖	800/4 Z	1x 1,0x5,5x89
⊙	840/4 Z	1x 3,0x89; 1x 4,0x89; 1x 5,0x89; 1x 6,0x89 <sup>1)</sup>
	Banda autoadezivă cu scai 70	1x 50,0x70,0

<sup>1)</sup> Tija hexagonală

## Krafform Kompakt 400 RA Set 1



Set de 17 piese

Cutie textila cu o surubelnita de fixare a bitilor 416 RA cu maner în T cu functie de clichet si mandrina rapida Rapidaptor, 16 biti duri, 1/4", lungime 89 mm

05023471001		
⦿	416 RA	1x 1/4"x45
⊕	851/4 Z	1x PH 2x89; 1x PH 3x89 <sup>1)</sup>
⊕	855/4 Z	1x PZ 2x89; 1x PZ 3x89 <sup>1)</sup>
⦿	867/4 Z TORX®	1x TX 10x89; 1x TX 15x89; 1x TX 20x89; 1x TX 25x89; 1x TX 30x89; 1x TX 40x89
⦿	840/4 Z	1x 3,0x89; 1x 4,0x89; 1x 5,0x89; 1x 6,0x89 <sup>1)</sup> ; 1x 8,0x89 <sup>1)</sup>
⊖	800/4 Z	1x 1,0x5,5x89
	Banda autoa- deziva cu scai 120	1x 50,0x120,0

<sup>1)</sup> Tija hexagonala

## Krafform Kompakt 27 XL Universal 1



**Aplicatie:** Pentru biti cu antrenare hexagonala externa de 1/4" conform DIN ISO 1173-C 6.3 si E 6.3 si conexiuni Wera seriile 1 si 4

**Design:** Lama rigida lungime de 300 mm; cu suport compact din otel inoxidabil si magnet permanent puternic. Functie sigura de mentinere a bitilor datorita mecanismului de blocare.

**Maner:** Kraffform cu protectie anti-ruliu, cu mai multe componente, magazie integrata de biti

05051028001		
⊕	851/1 BTZ	1x PH 1x25; 1x PH 2x25
⊕	855/1 BTZ	1x PZ 2x25
⦿	867/1 TORX® BTZ	1x TX 15x25; 1x TX 20x25; 1x TX 25x25
⦿	394 S	1x 1/4"x300

## Mecanism clichet inglobat in maner

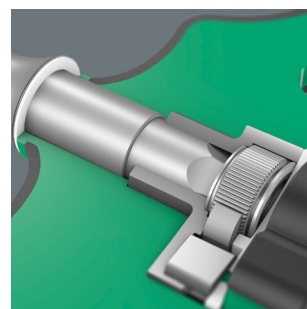

Mecanismul cu clichet al surubelnitei cu maner în T 416 RA este complet încorporat în maner. Forma compacta a sculei permite lucrul usor.

## Reversibil orar/antiorar

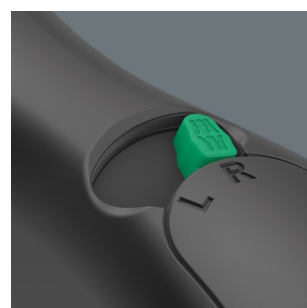

Schimbarea directiei se poate face cu usurinta folosind parghia de comutare.

## Manson cu rotire rapida

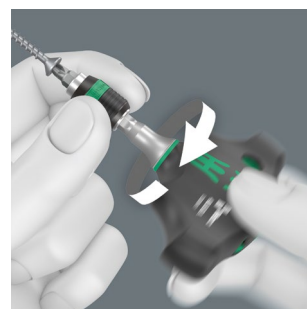

Mansonul cu rotatie rapida permite ghidarea sigura a sculei în timpul însurubarii si creste viteza de lucru.

## Maner/sistem de lame interschimbabile



Sistemul de maner/lame interschimbabile permite schimbarea rapida a lamelor necesare pentru o gama larga de aplicatii.

## Kraftform Kompakt VDE 18 Universal 1 Tool Finder



Set de 18 piese

O surubelnita Kraftform 817 VDE pentru biti numai pentru lamele Wera VDE  
12 lame VDE (fiecare cu lungimea de 157 mm) cu "Take it easy" Identificator  
scule cu codare de culoare dupa profil si indicatie de dimensiune gravata cu  
laser, 4 chei pentru dulap de comanda, un tester de faza unipolar

Într-o husa robusta pentru curea

05006613001	
●	817 VDE 1x 9x98
+	Kraftform Kompakt VDE 60 i Take it easy 1x PH 1x157; 1x PH 2x157
+	Kraftform Kompakt VDE 65 i Take it easy 1x PZ 1x157; 1x PZ 2x157
+	Kraftform Kompakt VDE 62 i PH/S Take it easy 1x # 1x157; 1x # 2x157
+	Kraftform Kompakt VDE 65 i PZ/S Take it easy 1x # 1x157; 1x # 2x157
●	Kraftform Kompakt VDE 60 i Take it easy 1x 0,4x2,5x157; 1x 0,6x3,5x157; 1x 0,8x4,0x157; 1x 1,0x5,5x157
●	Kraftform Kompakt 96 VK 6,3 1x 6,3x89
●	Kraftform Kompakt 97 VK 8,1 1x 8,1x89
▲	Kraftform Kompakt 98 DK 1x 89
●	Kraftform Kompakt 99 FL 1x 89
●	247 1x 0,5x3,0x70
	Banda autoadeziva cu scai 70 1x 50,0x70,0

Produs indisponibil in USA si Canada.

## Kraftform Kompakt VDE 7 extra slim 1 Tool Finder



Set de 7 piese

O surubelnita pentru biti Kraftform 817 VDE exclusiv pentru lamele Wera VDE

6 lame VDE (fiecare cu lungimea de 157 mm) cu "Take it easy" Identificare  
profil scule dupa profil si indicatie de dimensiune gravata cu laser; cu diame-  
trul redus al lamei si izolatie de protectie integrata, se pot actiona suruburile  
din locase adanci si contactele actionate cu arc

Într-o husa robusta pentru curea

05006603001	
●	817 VDE 1x 9x98
+	Kraftform Kompakt VDE 62 iS Take it easy 1x PH 1x157; 1x PH 2x157
+	Kraftform Kompakt VDE 65 iS PZ/S Take it easy 1x # 2x157
●	Kraftform Kompakt VDE 67 iS Take it easy 1x TX 15x157; 1x TX 20x157
●	Kraftform Kompakt VDE 60 iS Take it easy 1x 0,6x3,5x157
	Banda autoadeziva cu scai 70 1x 50,0x70,0

### Schimbare usoara

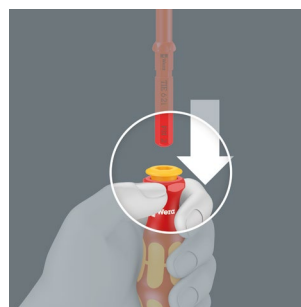

Lamele Kraftform Kompakt VDE pot fi inlocuite pur si simplu tragand deinelul galben de pe maner.



## Kraftform Kompakt VDE 16 Torque 1,2-3,0 Nm extra slim 1 Tool Finder

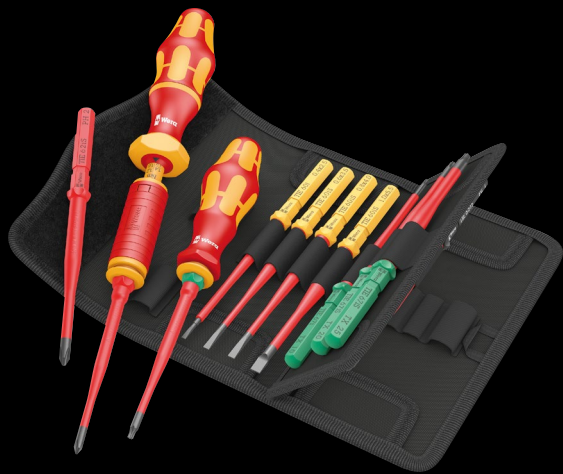
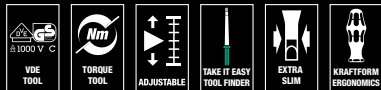

Set de 16 piese

Surubelnita cu cuplu reglabil Kraftform din seria 7400 VDE (1,2 - 3,0 Nm) exclusiv pentru tijele Wera VDE, o surubelnita pentru biti Kraftform 817 VDE exclusiv pentru lamele Wera VDE

14 lame VDE (fiecare cu lungimea de 157 mm) cu "Take it easy" Identificator scule cu codare profil dupa culoare si marcaj gravat cu laser; cu diametru redus al lamei (articolele Kraftform Kompakt 60 i Take it easy 0,4x2,5 si Kraftform Kompakt 67 i Take it easy TX 10 cu diametru standard al lamei) cu izolatie de protectie integrata, pentru suruburi in locase adanci si actionarea elementelor cu arc

Într-un toc robust pentru curea

05006609001		
●	7400 VDE	1x 7441 VDE, 1,2-3,0 Nm
●	817 VDE	1x 9x98
+	Kraftform Kompakt VDE 62 iS Take it easy	1x PH 1x157; 1x PH 2x157
+	Kraftform Kompakt VDE 65 iS Take it easy	1x PZ 1x157; 1x PZ 2x157
+	Kraftform Kompakt VDE 65 iS PZ/S Take it easy	1x # 1x157; 1x # 2x157
+	Kraftform Kompakt VDE 67 i Take it easy	1x TX 10x157
+	Kraftform Kompakt VDE 67 iS Take it easy	1x TX 15x157; 1x TX 20x157; 1x TX 25x157
+	Kraftform Kompakt VDE 60 i Take it easy	1x 0,4x2,5x157
+	Kraftform Kompakt VDE 60 iS Take it easy	1x 0,6x3,5x157; 1x 0,8x4,0x157; 1x 1,0x5,5x157
	Banda autoadeziva cu scai 70	1x 50,0x70,0



### Maner surubelnita dinamometrica, cuplu reglabil Kraftform pentru electricieni

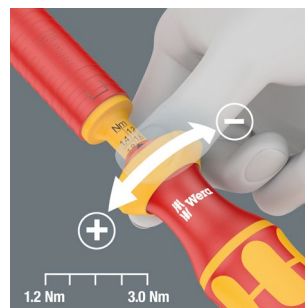

Setarea simpla a momentului necesar cu mana.



### Semnal de suprasarcina

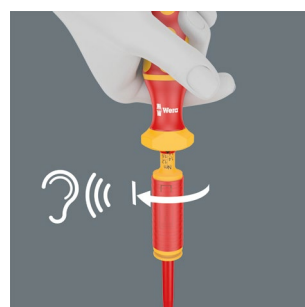

Semnal de declansare distinct audibil si vizibil la atingerea cuplului prestabilit.

## Kraftform Kompakt VDE 17 Universal 1 Tool finder



Set de 17 piese  
2 șurubelnite portbit Kraftform 817 VDE exclusiv pentru lamele Wera VDE

15 lame VDE (fiecare cu lungimea de 157 mm) cu "Take it easy" Sistem identificare scule: codificarea pe culori după profil și dimensiunea gravată cu laser

intr-o husa robustă pentru curea

## Kraftform Kompakt VDE Big Pack 1



Set de 26 de piese  
2 șurubelnite portbit Kraftform 817 VDE exclusiv pentru lamele Wera VDE

24 de lame VDE (fiecare cu lungimea de 157 mm) cu "Take it easy" Sistem identificare scule; codare pe culori după profil și marcaj dimensional gravat cu laser

Husa textilă rulabilă robustă

05006611001	
●	817 VDE 2x 9x98
+	Kraftform Kompakt VDE 60 i Take it easy 1x PH 1x157; 1x PH 2x157
+	Kraftform Kompakt VDE 65 i Take it easy 1x PZ 1x157; 1x PZ 2x157
+	Kraftform Kompakt VDE 65 i PZ/S Take it easy 1x # 1x157; 1x # 2x157
+	Kraftform Kompakt VDE 67 i Take it easy 1x TX 10x157; 1x TX 15x157; 1x TX 20x157; 1x TX 25x157
+	Kraftform Kompakt VDE 60 i Take it easy 1x 0,4x2,5x157; 1x 0,8x4,0x157; 1x 1,0x5,5x157; 1x 1,2x6,5x157
+	Kraftform Kompakt VDE 60 iS Take it easy 1x 0,6x3,5x157
	Banda autoadezivă cu scări 70 1x 50,0x70,0

05006617001	
●	817 VDE 2x 9x98
+	Kraftform Kompakt VDE 62 iS Take it easy 1x PH 1x157; 1x PH 2x157
+	Kraftform Kompakt VDE 65 iS Take it easy 1x PZ 1x157; 1x PZ 2x157
+	Kraftform Kompakt VDE 62 iS PH/S Take it easy 1x # 1x157; 1x # 2x157
+	Kraftform Kompakt VDE 65 iS PZ/S Take it easy 1x # 1x157; 1x # 2x157
+	Kraftform Kompakt VDE 67 i Take it easy 1x TX 8x157; 1x TX 9x157; 1x TX 10x157; 1x TX 30x157
+	Kraftform Kompakt VDE 67 iS Take it easy 1x TX 15x157; 1x TX 20x157; 1x TX 25x157
○	Kraftform Kompakt VDE 64 i Take it easy 1x 2,5x157; 1x 3,0x157; 1x 4,0x157; 1x 5,0x157
+	Kraftform Kompakt VDE 60 i Take it easy 1x 0,4x2,5x157; 1x 1,2x6,5x157
+	Kraftform Kompakt VDE 60 iS Take it easy 1x 0,6x3,5x157; 1x 0,8x4,0x157; 1x 1,0x5,5x157





## Testate individual



Fiecare set Kraftform Kompakt VDE a fost testat individual la 10.000 de volți, în conformitate cu IEC 60900. Această sarcină de testare de zece ori mai mare garantează o funcționare sigură la sarcina maximă admisă de 1.000 de volți.

## Sistem maner cu tije interschimbabile

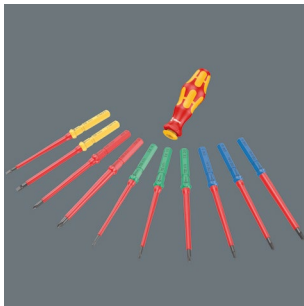

Sistemul cu maner / lama interschimbabilă permite schimbul rapid al lamelor necesare pentru o gamă largă de aplicații.

## Kraftform Kompakt VDE 17 extra slim 1 Tool Finder



Set de 17 piese

2 surubelnite de fixare a biturilor 817 VDE; exclusiv pentru lamele Wera VDE

14 lame VDE (fiecare cu lungimea de 157 mm) cu diametru redus al lamei (articole Kraftform Kompakt 60 i Take it easy 0,4x2,5 și Kraftform Kompakt 67 i TX 10 diametru standard al lamei) cu izolație de protecție integrată, se pot acționa suruburile din locașe adânci și elementele cu arc. Cu identificator scule "Take it easy" codare de profil după culoare și marcaj dimensional.

1x clește Knipex VDE 13 96 200 pentru instalație electrică; pentru tăierea, decuparea, prindere, îndoire, debavurare și sertizare. Cu clișet de siguranță pentru prindere ușoară. Cromat pentru o mai bună protecție împotriva ruginii, cu manere izolate din mai multe componente.



05006612001		
●	817 VDE	2x 9x98
+	Kraftform Kompakt VDE 62 iS Take it easy	1x PH 1x157; 1x PH 2x157
+	Kraftform Kompakt VDE 65 iS Take it easy	1x PZ 1x157; 1x PZ 2x157
+	Kraftform Kompakt VDE 65 iS PZ/S Take it easy	1x # 1x157; 1x # 2x157
+	Kraftform Kompakt VDE 67 i Take it easy	1x TX 10x157
+	Kraftform Kompakt VDE 67 iS Take it easy	1x TX 15x157; 1x TX 20x157; 1x TX 25x157
●	Kraftform Kompakt VDE 60 i Take it easy	1x 0,4x2,5x157
●	Kraftform Kompakt VDE 60 iS Take it easy	1x 0,6x3,5x157; 1x 0,8x4,0x157; 1x 1,0x5,5x157
	Patent electrician KNIPEX VDE 13 96 200	
	Banda autoadezivă cu scai 70	1x 50,0x70,0





### Wera 2go 1 Tool Carrier



1 Tool Carrier pentru scule cu sistem de fixare scai pentru atasarea altor componente Wera 2go precum si cutii si huse textile Wera cu zone de fixare cu scai; 1 curea de umar cu captuseala cu latime reglabila, reglabila in lungime, detasabila.

	
05004350001	
Wera 2go 5	1x 135,0x300,0x270,0
Wera 2go 6	1x 38,0x1470,0

### Wera 2go 2 Tool Container



1 Container de scule robust dimensional, cu sistem de fixare cu scai pentru atasarea altor componente Wera 2go, precum si cutii si huse textile Wera cu zone de fixare cu scai ; rezistenta ridicata la taieturi si intepaturi; 1 maner si 1 curea de umar cu captuseala cu latime reglabila, reglabila in lungime, detasabila; 1 tolba de scule detasabila cu maner si o partitie variabila de fixare cu scai bucla pentru o impartire in pana la 5 sectiuni interioare.

05004351001	
Wera 2go Container	1x 355,0x330,0x115,0
Wera 2go 6	1x 38,0x1470,0
Wera 2go 4	1x 165,0x165,0x105,0

## Wera 2go 2 XL Tool Container



1 Container de unelte stabil, robust pentru pana la patru toabe de scule Wera 2 go; cu sistem de fixare cu scai pentru atasarea altor componente Wera 2go precum si cutii si huse textile Wera cu zone de fixare cu scai; rezistenta ridicata la taieturi si intepaturi; 1 maner si 1 curea de umar cu captuseala cu latime reglabila, reglabila in lungime, detasabila; 1 cutie textila detasabila cu maner

05004357001	
Wera 2go XL Container	1x 455,0x330,0x170,0
Wera 2go 6	1x 38,0x1470,0
Wera 2go 4	1x 165,0x165,0x105,0

## Wera 2go 3 Tool Box



1 Cutie textila de scule stabila si robusta dimensional, goala, echipata cu maner pentru depozitarea si transportul sculelor si a pieselor mici; rezistenta ridicata la taieturi si intepaturi; vine cu zona de fixare cu scai pentru andocare cu sistemul Wera 2go.

	mm	mm	mm
05004352001	130,0	325,0	80,0

## Wera 2go 7 High Tool Box



1 Cutie de scule inalta robusta, robusta, cu maner de transport, pentru depozitarea si transportul sculelor lungi si a pieselor de schimb. Rezistenta ridicata la taieturi si intepaturi. Cu zone de fixare cu scai pentru andocare pe sistemul Wera 2go.

	mm	mm	mm
05004356001	295,0	100,0	100,0

## Flexibil datorita sistemului de fixare cu scai

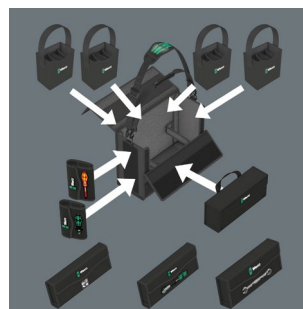

Sistemul de fixare cu scai permite ca alte componente ale sistemului Wera 2go pot fi atasate la fel de usor la suportul pentru scule Wera 2go 1 ca toate celelalte scule Wera din cutii si huse textile cu zone de fixare cu scai. Acest lucru permite o compositie individuala a sculelor necesare unui anumit loc de munca.



Ce cutii textile pot fi andocate pe sistemul Wera 2go fara alte accesorii ajutatoare ?



Ambalajele Wera care poarta acest simbol contin huse pentru scule sau cutii textile cu scai care pot fi andocate cu Sistemul Wera 2go.



## Zyklop Speed

Produsul Zyklop „original” este deosebit de impresionant deoarece combină 5 tipuri de clicheți într-o singură unealtă și asigură cele mai mari viteze de lucru. Ambele caracteristici simplifică și accelerează lucrul. Având în vedere aceste aspecte, produsul Zyklop original va fi cunoscut drept Zyklop Speed de acum înainte.

## Zyklop Pocket

Clichet compact Zyklop cu magazie de biti pentru buzunar. Montare magnetică directă pentru biti de 1/4" situbulare de 3/8". Schimbare rapidă a sculei datorită montării fără blocare. Deoarece capul este blocabil la 0°, 15° și 90°, unealta poate fi folosită ca un clichet și ca o surubelniță cu clichet.

## Zyklop VDE

Dorim ca utilizatorii uneltelor noastre să lucreze în siguranță și confort. Clichetul Zyklop VDE și accesoriile acestuia sunt sculele potrivite pentru lucrul la instalații electrice, cu caracteristici care vor impresiona chiar și în spații restrânse.

## Zyklop Comfort

Clichet Zyklop Comfort convingător în stil Wera cu parghie de comutare. Manson confortabil din plastic bicomponent. Protejează suprafețele sensibile. Design subtil pentru lucrul chiar și în spații foarte înguste. Dantura fină cu 80 de dinți permite un unghi de întoarcere scăzut de numai 4,5°.





## Zyklop Hybrid

Am dorit să combinăm cele mai solicitate avantaje ale unui clichet într-o singură unealtă. Ideea noastră a fost să dezvoltăm un clichet ușor într-un mâner Kraftform ergonomic, o construcție cu cap subțire, o tijă lungă și o opțiune de extensie. Vă prezentăm... Zyklop Hybrid.

## Zyklop Metal

Clicheții Zyklop Metal sunt fabricați în întregime din metal (crom-molibden), de aceea sunt denumiți Zyklop Metal. Noua ramură a familiei va include Zyklop Metal cu antrenare pătrată „prin împingere” și Zyklop Metal cu pârghie de schimbare a sensului.

## Zyklop Mini

Construcție filigranată cu robustețe incredibilă – aceasta este o uneltă de uz industrial. Clichetul Wera Bit este utilizat oriunde spațiul este insuficient pentru utilizarea unei unelte electrice sau a unor unelte manuale convenționale.

## Koloss

Clichetul poate fi utilizat în siguranță și oficial și ca ciocan! Koloss este un clichet reversibil pentru regim intens de solicitare care poate fi utilizat cu o sarcină de cel puțin 600 Nm.

## 8007 B Clichet VDE Zyklop, izolat, cu parghie schimbare de sens, cu antrenare 3/8"



**Aplicatie:** Tubulare cu antrenare patrat de 3/8" precum si pentru adaptoare de 3/8" cu antrenare patrata, cu dispozitiv de blocare cu bila

**Design:** Testat individual conform IEC 60900 la 10.000 V pentru lucru in siguranta la tensiunea aprobata de 1.000 V; design subtire pentru a permite lucrul in spatii foarte inguste; mecanism cu dinti fini cu 80 de dinti pentru un unghi de intoarcere de numai 4,5°; parghie schimbare de sens pentru schimbarea convenabila a directiei; functie de blocare sigura a tubularelor prin buton

		mm
05004966001	3/8"	222,0

## Belt B VDE I Zyklop Set tubulare bit TORX® / hexagonal cu functie de retinere, 3/8"



Set 10 piese; sina textila robusta , inclusiv carabiniera de prindere pentru a permite fixarea sigura la o bucla sau la un buzunar. Benzi scai pentru atasare simpla de ex. la un perete, raft, carucior de scule si la sistemul de transport al sculelor Wera 2go. Mecanism Twist to Unlock (rasuceste pentru deblocare) rapid si usor pentru stocare sigura si extragerea simpla a tubularelor.

10 tubulare Zyklop, cu actionare de 3/8". Izolate, testate individual conform IEC 60900. Siguranta sporita datorita izolatiei cu 2 componente cu miez de izolatie galben, care devine vizibila in cazul deteriorarii stratului de izolatia VDE rosu exterior. Functie de retinere pentru suruburile TORX® realizate conform specificatiilor Acument Intellectual Properties si suruburi cu locas hexagonal. Tubulare bit scurte cu beneficiile tehnologiei pentru biti Wera.

05004930001		
	8767 B VDE HF	1x TX 20x55,0; 1x TX 25x55,0; 1x TX 27x55,0; 1x TX 30x55,0; 1x TX 40x55,0; 1x TX 45x59,0
	8740 B VDE HF	1x 4,0x55,0; 1x 5,0x55,0; 1x 6,0x55,0; 1x 8,0x59,0
	Belt B VDE 0/10	1x 71,0x209,0
	K30	1x 30,0x200,0

## 8100 SB VDE 1 Set clichet Zyklop, izolat, parghie schimbare de sens, antrenare 3/8", metric



17 piese; intr-o cutie textila compacta si extrem de robusta care protejeaza suprafata; volum si greutate reduse pentru o mobilitate crescuta. Suport prindere cu scai pentru atasare usoara, de ex. g. pe perete, raft, carucior de atelier sau la sistemul de transport scule Wera 2go. Mecanism de rotire usoara pentru fixarea in siguranta si extragerea usoara a tubularelor Zyklop VDE din cutie.

1 clichet Zyklop 8007 B VDE, cu parghie schimbare de sens, cu antrenare de 3/8", 14 tubulare Zyklop VDE, 2 prelungitoare Zyklop VDE, unul lung si unul scurt, toate sculele izolate, testate individual conform IEC 60900 la 10.000 V pentru lucrul in siguranta la tensiunea aprobata de 1.000 V. Tubularele si prelungitoarele Zyklop VDE ofera o siguranta sporita prin izolatia bicomponenta cu miez izolator galben, care devine vizibil in cazul deteriorarii stratului de izolatia VDE rosu de la exterior

05004970001		
	8007 B VDE	1x 3/8"x222,0
	8790 B VDE	1x 6,0x46,0; 1x 7,0x46,0; 1x 8,0x46,0; 1x 9,0x46,0; 1x 10,0x46,0; 1x 11,0x46,0; 1x 12,0x46,0; 1x 13,0x46,0; 1x 14,0x46,0; 1x 15,0x46,0; 1x 16,0x46,0; 1x 17,0x46,0; 1x 18,0x46,0; 1x 19,0x46,0
	8794 SB VDE	1x 3/8"x91,0
	8794 LB VDE	1x 3/8"x166,0
	Banda autoa- deziva cu scai 240	1x 50,0x240,0

## Siguranta sporita

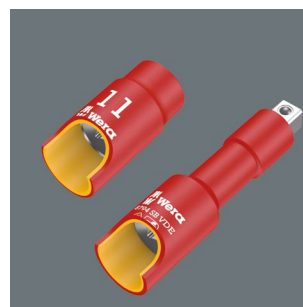

Tubularele Zyklop si extensiile pentru electricieni ofera o siguranta sporita datorita izolarii lor din 2 componente cu miez de izolatia galben sub strat exterior de izolatia rosie.

## 8100 SB 12 Set Clichet Zyklop Comfort cu parghie schimbare sens, cu antrenare 3/8", metric



Set de 16 piese, în cutie textilă, compactă și extrem de robustă. Dimensiuni mici și greutate redusă pentru o mobilitate mai bună.

1 clichet Zyklop Comfort cu parghie schimbare sens; cu antrenare de 3/8", 14 tubulare Zyklop Impaktor, 1 prelungitor Zyklop

05005530001	
8010 B	1x 3/8"x230,0
8790 B Impaktor	1x 8,0x30,0; 1x 10,0x30,0; 1x 11,0x30,0; 1x 12,0x30,0; 1x 13,0x30,0; 1x 14,0x30,0; 1x 15,0x30,0; 1x 16,0x30,0; 1x 17,0x30,0; 1x 18,0x30,0; 1x 19,0x30,0; 1x 21,0x32,0; 1x 22,0x32,0; 1x 24,0x32,0
8798 B	1x 3/8"x152,4

## 9607 Șina magnetică B Impaktor 1

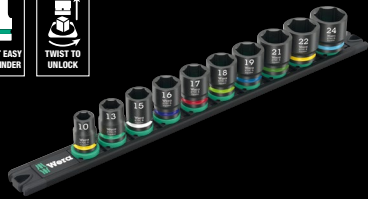

Set de 10 bucati; pe șina magnetică pentru atașare temporară pe perete, raft sau carucior de atelier. Mecanism rotativ neted pentru depozitare în siguranță și acces facil al sculelor.

10 tubulare Impaktor cu antrenare de 3/8". Cu profilul hexagonal și tubularea gaură siguranta. Pentru utilizare cu mașini electrice sau pneumatice cu antrenare de 3/8". "Take it Easy" sistem identificare scule: Cu codare de pe culori în funcție de dimensiune - pentru identificarea rapidă și ușoară a sculei necesare.

05005451001	
8790 B Impaktor	1x 10,0x30,0; 1x 13,0x30,0; 1x 15,0x30,0; 1x 16,0x30,0; 1x 17,0x30,0; 1x 18,0x30,0; 1x 19,0x30,0; 1x 21,0x32,0; 1x 22,0x32,0; 1x 24,0x32,0
9603	1x 30,0x340,0



## Pentru mașini de înșurubat cu impact electrice sau pneumatice



Tehnologia Impaktor asigură o durată de viață peste medie a tuburilor bit Impaktor chiar și în condiții extreme.

## 8000 A Clichet Zyklop Speed cu antrenare de 1/4"



**Aplicatie:** Capete tubulare cu antrenare patră de 1/4" și adaptoare de 1/4" cu antrenare patră, echipate cu blocare cu sfera

**Design:** Design cu roțiata de antrenare directă și manșon liber rotitor pentru o muncă mai rapidă, cap clichet pivotant, poziții de blocare predefinite la 0° și 90° la stânga și la dreapta, precum și la 15° înainte de 90° spre interior, la 0° poate fi folosit ca o surubelniță convențională, buton de apăsare pentru eliberare, comutare stânga/dreapta, design cu dantura fină, unghi mic de retur 5°

**Maner:** Manerul multicomponent Kraftform asigură o oboseală minimă

05073260001	
1/4"	152.0

## 8000 B Clichet Zyklop Speed cu antrenare de 3/8"

05073261001	
3/8"	199.0

## 8000 C Clichet Zyklop Speed cu antrenare de 1/2"

05073262001	
1/2"	277.0



## 8100 SA 6 Zyklop Speed Set clichet, 1/4", metric



Set de 28 de piese; într-o cutie textilă care protejează suprafața sculelor, compactă și extrem de robustă; volum și greutate reduse pentru mobilitate simplificată

1 clichet Zyklop Speed cu antrenare de 1/4", 9 tubulare Zyklop, 1 prelungitor Zyklop (lung) cu manșon rotativ, 1 prelungitor oscilant, 1 adaptor cu mandrină cu eliberare rapidă, 15 biti

05004016001	
□	8000 A 1x 1/4"x152,0
●	8790 HMA 1x 5,0x23,0; 1x 5,5x23,0; 1x 6,0x23,0; 1x 7,0x23,0; 1x 8,0x23,0; 1x 10,0x23,0; 1x 11,0x23,0; 1x 12,0x23,0; 1x 13,0x23,0
◐◑	8794 LA 1x 1/4"x150,0
◐◑	8794 A 1x 1/4"x56,0
◐◑	8784 A1 1x 1/4"x1/4"x37,0
+	851/4 TZ 1x PH 1x50; 1x PH 2x50; 1x PH 3x50
+	855/4 TZ PZ 1x PZ 1x50; 1x PZ 2x50
+	867/4 Z 1x TX 10x50; 1x TX 15x50; 1x TX 20x50; 1x TX 25x50; 1x TX 27x50; 1x TX 30x50
○	840/4 Z 1x 3,0x50; 1x 4,0x50; 1x 5,0x50; 1x 6,0x50 <sup>1)</sup>
	Banda autoa-deziva cu scai 120 1x 50,0x120,0

<sup>1)</sup> Tija hexagonală

## 8100 SB 6 Zyklop Speed Set clichet, 3/8", metric



Set de 29 de piese; într-o cutie textilă pentru protejarea suprafeței sculelor, compactă și extrem de robustă; volum și greutate reduse pentru mobilitate simplificată

1 clichet Zyklop Speed cu antrenare de 3/8", 9 tubulare Zyklop, 1 extensie Zyklop (lungă) cu manșon rotativ, 1 extensie oscilantă, 1 adaptor cu mandrină cu eliberare rapidă, 16 biti

05004046001	
□	8000 B 1x 3/8"x199,0
●	8790 HMB 1x 8,0x29,0; 1x 10,0x29,0; 1x 12,0x29,0; 1x 13,0x29,0; 1x 15,0x29,0; 1x 16,0x30,0; 1x 17,0x30,0; 1x 18,0x30,0; 1x 19,0x30,0
◐◑	8794 LB 1x 3/8"x200,0
◐◑	8794 B 1x 3/8"x76,0
◐◑	8784 B1 1x 1/4"x3/8"x44,0
+	851/4 TZ 1x PH 1x50; 1x PH 2x50; 1x PH 3x50
+	855/4 TZ PZ 1x PZ 1x50; 1x PZ 2x50; 1x PZ 3x50
+	867/4 Z 1x TX 20x50; 1x TX 25x50; 1x TX 27x50; 1x TX 30x50; 1x TX 40x50
○	840/4 Z 1x 4,0x50; 1x 5,0x50; 1x 6,0x50 <sup>1)</sup> ; 1x 8,0x50 <sup>1)</sup>
◐	800/4 Z 1x 1,0x5,5x50

<sup>1)</sup> Tija hexagonală

## 8100 SC 6 Zyklop Speed Set clichet, 1/2", metric



Set de 28 de piese; într-o cutie textilă pentru protejarea suprafeței sculelor, compactă și extrem de robustă; volum și greutate reduse pentru mobilitate simplificată

1 clichet Zyklop Speed cu antrenare de 1/2", 10 tubulare Zyklop, 1 extensie Zyklop (lungă) cu manșon rotativ, 1 extensie oscilantă, 1 adaptor cu mandrină cu eliberare rapidă, 14 biti

05004076001	
□	8000 C 1x 1/2"x277,0
●	8790 HMC 1x 10,0x37,0; 1x 11,0x37,0; 1x 12,0x37,0; 1x 13,0x37,0; 1x 14,0x37,0; 1x 15,0x37,0; 1x 16,0x37,0; 1x 17,0x37,0; 1x 18,0x37,0; 1x 19,0x37,0
◐◑	8794 LC 1x 1/2"x250,0
◐◑	8794 C 1x 1/2"x52,0
◐◑	8784 C2 1x 5/16"x1/2"x50,0
+	851/2 Z PH 1x PH 2x32; 1x PH 3x32
+	855/2 Z PZ 1x PZ 2x32; 1x PZ 3x32
+	867/2 Z 1x TX 20x35; 1x TX 25x35; 1x TX 30x35; 1x TX 40x35; 1x TX 45x35; 1x TX 50x35
○	840/2 Z 1x 5x30; 1x 6x30; 1x 8x30; 1x 10x30

## 8100 SA All-in Zyklop Speed Set clichet, antrenare 1/4", cu functie de retinere, metric



Set de 42 de piese; într-o cutie textilă pentru protejarea suprafețelor sculelor, compactă și extrem de robustă; volum și greutate reduse pentru mobilitate simplificată. Benzi scări pentru atasare simplă de ex. la un perete, raft, carucior de scule și la sistemul de transport al sculei Wera 2go. Mecanism Twist to Unlock (rasuciti pentru deblocare) rapid și ușor pentru stocare sigură și extragerea simplă a tubularelor.

1 clichet Zyklop Speed cu acționare de 1/4", 13 tubulare Zyklop cu acționare de 1/4" cu funcție de retenție, 9 tubulare bit Zyklop pentru suruburi TORX®, cu acționare de 1/4", cu funcție de retenție, 8 tubulare bit pentru suruburi cu locas hexagonal al cu antrenare de 1/4" cu funcție de retenție (dimensiunile 2.0 și 2.5 fara funcție de mentinere) și geometrie Hex-Plus, 3 tubulare bit Zyklop cu antrenare de 1/4" pentru suruburi Phillips, 3 tubulare bit Zyklop cu antrenare 1/4" pentru suruburi Pozidriv, 2 tubulare bit Zyklop pentru biti cu antrenare de 1/4" pentru suruburi cu locas cu crestatura, sistem de identificare scule "Take it easy": codare color pentru a permite selectarea usoară a tubularei dorite, 1 accesoriu pentru îndepărtarea simplă a piulitelor din tubularele cu funcție de retenție, 1 extensie Zyklop (lunga) cu manson rotativ, 1 extensie oscilantă.

05003755001		
○	8000 A	1x 1/4"x152,0
●	8796 LA	1x 1/4"x150,0
●	8794 A	1x 1/4"x56,0
●	8790 HMA HF	1x 4,0x23,0; 1x 4,5x23,0; 1x 5,0x23,0; 1x 5,5x23,0; 1x 6,0x23,0; 1x 7,0x23,0; 1x 8,0x23,0; 1x 9,0x23,0; 1x 10,0x23,0; 1x 11,0x23,0; 1x 12,0x23,0; 1x 13,0x23,0; 1x 14,0x23,0
⊕	8767 A HF	1x TX 8x28,0; 1x TX 9x28,0; 1x TX 10x28,0; 1x TX 15x28,0; 1x TX 20x28,0; 1x TX 25x28,0; 1x TX 27x28,0; 1x TX 30x28,0; 1x TX 40x28,0
○	8740 A	1x 2,0x28,0; 1x 2,5x28,0
○	8740 A HF	1x 3,0x28,0; 1x 4,0x28,0; 1x 5,0x28,0; 1x 6,0x28,0; 1x 7,0x28,0; 1x 8,0x28,0
⊕	8751 A	1x PH 1x28,0; 1x PH 2x28,0; 1x PH 3x28,0
⊕	8755 A	1x PZ 1x28,0; 1x PZ 2x28,0; 1x PZ 3x28,0
⊖	8700 A FL	1x 0,8x5,5x28,0; 1x 1,2x6,5x28,0
	Extractor piulite	1x 14,0x43,0
	Banda autoa-deziva cu scari 120	1x 50,0x120,0

## 8100 SB All-in Set Clichet Zyklop Comfort cu parghie schimbare sens, cu antrenare 3/8"



Set de 35 de piese; în cutie textilă, compactă și extrem de robustă. Dimensiuni mici și greutate redusă pentru o mobilitate mai bună.

1 clichet Zyklop Speed cu antrenare de 3/8", 14 tubulare Zyklop cu funcție de fixare pentru suruburi cap hexagonal, 9 tubulare insert Zyklop cu funcție de fixare pentru suruburi TORX®, 8 tubulare insert Zyklop cu funcție de retenție pentru suruburi locas hexagonal, 1 prelungitor lung Zyklop "flexible-lock" cu manson cu rotație rapidă, 1 prelungitor Zyklop-"Wobble" oscilant, 1 scula pentru extragerea suruburilor

05003536001		
○	8000 B	1x 3/8"x199,0
●	8794 B	1x 3/8"x76,0
●	8796 LB	1x 3/8"x200,0
●	8790 HMB HF	1x 6,0x29,0; 1x 7,0x29,0; 1x 8,0x29,0; 1x 9,0x29,0; 1x 10,0x29,0; 1x 11,0x29,0; 1x 12,0x29,0; 1x 13,0x29,0; 1x 14,0x29,0; 1x 15,0x29,0; 1x 16,0x29,0; 1x 17,0x29,0; 1x 18,0x29,0; 1x 19,0x29,0
⊕	8767 B HF	1x TX 10x35,0; 1x TX 15x35,0; 1x TX 20x35,0; 1x TX 25x35,0; 1x TX 27x35,0; 1x TX 30x35,0; 1x TX 40x35,0; 1x TX 45x38,5; 1x TX 50x38,5
○	8740 B HF	1x 3,0x35,0; 1x 4,0x35,0; 1x 5,0x35,0; 1x 6,0x35,0; 1x 7,0x38,5; 1x 8,0x38,5; 1x 9,0x38,5; 1x 10,0x38,5
	Extractor piulite	1x 14,0x43,0
	Banda autoa-deziva cu scari 240	1x 50,0x240,0

### Zyklop "6 in 1"



1. Clichet cu dinți fini
2. Clichet cu cap flexibil
3. Clichet unghiular
4. Clichet cu eliberare rapidă
5. Clichet de putere
6. Surubelnita

## 8009 Zyklop Pocket Set 1



Set de 13 piese; 1 Zyklop Pocket 8009 pentru tubulare de  $\frac{3}{8}$ " precum si conectori de  $\frac{3}{8}$ " cu antrenare cu cap patrat; potrivite si pentru biti cu antrenare hexagonala externa de  $\frac{1}{4}$ " conform DIN ISO 1173-C 6.3 si E 6.3 si conectori Wera seriile 1 si 4. Clichet de  $\frac{3}{8}$ " si surubelnita cu clichet de  $\frac{1}{4}$ "; cap de clichet liber pivotant liber; pozitiile predefinite la 0°, 15° si 90° la stanga si la dreapta pot fi utilizate ca surubelnita conventionala în pozitia 0°; comutare în sensul acelor de ceasornic/în sens invers acelor de ceasornic, unghi de revenire mic de 5°; maner Kraftform multicomponent pentru lucru usor, magazine cu 12 biti integrata în maner,  $\frac{1}{4}$ ", lungime 25 mm.

05004280001	
8009	1x $\frac{3}{8}$ "x $\frac{1}{4}$ "x133,0
851/1 BTZ	1x PH 1x25; 1x PH 2x25
855/1 BTZ	1x PZ 1x25; 1x PZ 2x25
867/1 TORX® BTZ	1x TX 10x25; 1x TX 15x25; 1x TX 20x25; 1x TX 25x25
840/1 BTZ Hex-Plus	1x 3,0x25; 1x 4,0x25; 1x 5,0x25; 1x 6,0x25

## 8009 Zyklop Pocket Set 2

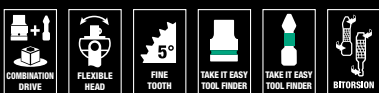

Set de 18 piese; 1 Zyklop Pocket 8009 pentru tubulare de  $\frac{3}{8}$ " precum si conectori de  $\frac{3}{8}$ " cu antrenare cu cap patrat; potrivite si pentru biti cu antrenare hexagonala externa de  $\frac{1}{4}$ " conform DIN ISO 1173-C 6.3 si E 6.3 si conectori Wera seriile 1 si 4. Clichet de  $\frac{3}{8}$ " si surubelnita cu clichet de  $\frac{1}{4}$ "; cap de clichet liber pivotant liber; pozitiile predefinite la 0°, 15° si 90° la stanga si la dreapta pot fi utilizate ca surubelnita conventionala în pozitia 0°; comutare în sensul acelor de ceasornic/în sens invers acelor de ceasornic, unghi de revenire mic de 5°; maner Kraftform multicomponent pentru lucru usor, magazine cu 12 biti integrata în maner,  $\frac{1}{4}$ ", lungime 25 mm. Suport universal (lungime de 75 mm) cu manson din otel inoxidabil si magnet permanent puternic, potrivit pentru montarea bitilor cu antrenare hexagonala externa de  $\frac{1}{4}$ " conform DIN ISO 1173-C 6.3 si conexiune Wera seria 1; 3 tubulare Zyklop,  $\frac{3}{8}$ "; un toc textil robust pentru scule 9468, poate fi atasat la centura si fixat pe sistemul Wera 2go.

05004281001	
8009	1x $\frac{3}{8}$ "x $\frac{1}{4}$ "x133,0
893/1/1	1x $\frac{1}{4}$ "x75
851/1 BTZ	1x PH 1x25; 1x PH 2x25
855/1 BTZ	1x PZ 1x25; 1x PZ 2x25
867/1 TORX® BTZ	1x TX 10x25; 1x TX 15x25; 1x TX 20x25; 1x TX 25x25
840/1 BTZ Hex-Plus	1x 3,0x25; 1x 4,0x25; 1x 5,0x25; 1x 6,0x25
8790 HMB	1x 8,0x29,0; 1x 10,0x29,0; 1x 13,0x29,0
9468	1x 155,0x65,0
Banda autoadeziva cu scai 70	1x 50,0x70,0

## 8009 Zyklop Pocket Set 3

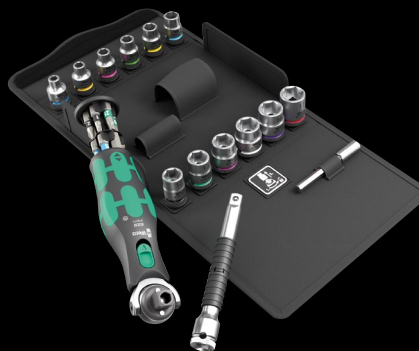
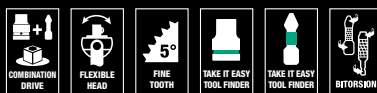

Set de 27 piese; 1 Zyklop Pocket 8009 pentru tubulare de  $\frac{3}{8}$ " precum si conectori de  $\frac{3}{8}$ " cu antrenare cu cap patrat; potrivite si pentru biti cu antrenare hexagonala externa de  $\frac{1}{4}$ " conform DIN ISO 1173-C 6.3 si E 6.3 si conectori Wera seriile 1 si 4. Clichet de  $\frac{3}{8}$ " si surubelnita cu clichet de  $\frac{1}{4}$ "; cap de clichet liber pivotant liber; pozitiile predefinite la 0°, 15° si 90° la stanga si la dreapta pot fi utilizate ca surubelnita conventionala în pozitia 0°; comutare în sensul acelor de ceasornic/în sens invers acelor de ceasornic, unghi de revenire mic de 5°; maner Kraftform multicomponent pentru lucru usor, magazine cu 12 biti integrata în maner,  $\frac{1}{4}$ ", lungime 25 mm. Un prelungitor scurt 8794 SB cu mason rotatie rapida, un suport universal (lungime de 75 mm) cu manson din otel inoxidabil si magnet permanent puternic, potrivit pentru montarea bitilor cu antrenare hexagonala externa de  $\frac{1}{4}$ " conform DIN ISO 1173-C 6.3 si conexiune Wera seria 1; 12 tubulare Zyklop,  $\frac{3}{8}$ "; un toc textil robust pentru scule 9468, poate fi atasat la centura si fixat pe sistemul Wera 2go.

05004284001	
8009	1x $\frac{3}{8}$ "x $\frac{1}{4}$ "x133,0
8794 SB	1x $\frac{3}{8}$ "x125,0
893/1/1	1x $\frac{1}{4}$ "x75
8790 HMB	1x 6,0x29,0; 1x 7,0x29,0; 1x 8,0x29,0; 1x 9,0x29,0; 1x 10,0x29,0; 1x 11,0x29,0; 1x 12,0x29,0; 1x 13,0x29,0; 1x 14,0x29,0; 1x 15,0x29,0; 1x 16,0x30,0; 1x 17,0x30,0
851/1 BTZ	1x PH 1x25; 1x PH 2x25
855/1 BTZ	1x PZ 1x25; 1x PZ 2x25
867/1 TORX® BTZ	1x TX 10x25; 1x TX 15x25; 1x TX 20x25; 1x TX 25x25
840/1 BTZ Hex-Plus	1x 3,0x25; 1x 4,0x25; 1x 5,0x25; 1x 6,0x25
Banda autoadeziva cu scai 120	1x 50,0x120,0



### Montaj scule combinate



Montarea magnetica directa este potrivita pentru prize de  $\frac{3}{8}$ " precum si pentru biti de  $\frac{1}{4}$ " fara a fi nevoie de un adaptor.



## 8006 C Zyklop Hybrid Clichet cu parghie schimbare de sens si antrenare 1/2"



**Aplicatii:** Tubulare cu antrenare patrat de 1/2", precum si pentru adaptoare de 1/2" cu unitate patrata, cu dispozitiv de blocare cu bila

**Proiectare:** Mecanism cu dinti fini cu 72 de dinti pentru un unghi de retur de numai 5°; parghie pentru schimbarea convenabila a sensului; functie de blocare ferma a tubularei

**Maner:** Maner Kraftform multicomponent pentru presiune optima si sarcini de tractiune, capatul manerului proiectat pentru conectarea prelungitorului Zyklop Hybrid 8797 C

	mm	mm	mm	
05003780001	1/2"	281,0	34	37

## 8797 C Zyklop prelungitor Hybrid



**Aplicatii:** Prelungitor pentru utilizare cu Wera Zyklop Hybrid 8006 C pentru a creste transferul de

**Constructie:** Otel Cr-Mo dur, temperat

**Maner :** Maner Kraftform multi-component pentru presiune optima si sarcini de intindere; cu pin de eliberare a prelungitorului

	mm	mm
05003781001	271,0	134,0

## 8006 SC 1 Zyklop Hybrid Set clichet, antrenare 1/2", metric



## Transfer de cuplu mai mare



Lungime totala mai mare pentru un transfer de cuplu mai mare.

## Prelungitor Hybrid

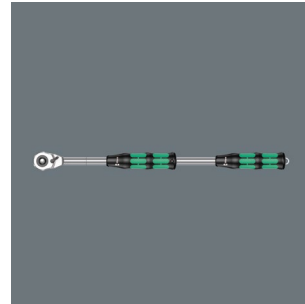

Se poate aplica un moment mai mare utilizand extensia.

## Ideal pentru lucrul in spatii restranse



Cap clichet foarte ingust.

Set de 13 piese; intr-o cutie textila pentru protejarea suprafetei sculelor, compacta si extrem de robusta; volum si greutate reduse pentru mobilitate simplificata

1 clichet Zyklop Hybrid cu actionare de 1/2", 10 tubulare Zyklop cu functie de retinere, 1 prelungitor Zyklop Hybrid cu stift de eliberare, 1 prelungitor Zyklop (lunga) cu manson rotativ

05004090001		
	8006 C	1x 1/2"x281,0
	8797 C	1x 271,0
	8794 LC	1x 1/2"x250,0
	8790 HMC HF	1x 10,0x37,0; 1x 11,0x37,0; 1x 12,0x37,0; 1x 13,0x37,0; 1x 14,0x37,0; 1x 15,0x37,0; 1x 16,0x37,0; 1x 17,0x37,0; 1x 18,0x37,0; 1x 19,0x37,0
	Banda autoa-deziva cu scai 240	1x 50,0x240,0



## Zyklop Metal Push

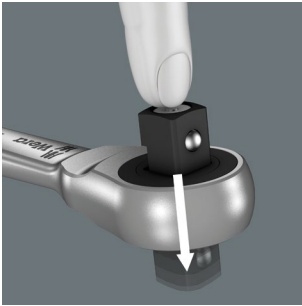

Datorita mediului de lucru din ce in ce mai aglomerat, spatiul devine din ce in ce mai mult o problema in folosirea clichetelor. Prin urmare, dezvoltatorii nostri de produse s-au ocupat intens de problema spatiilor de lucru restranse, iar Wera a rezolvat acum aceasta problema. Rezultatul a fost

Zyklop Metal extrem de subtire si robust, cu un maner lung. Cand schimbarea de directie trebuie sa fie rapida, clichetul Zyklop Metal Switch este instrumentul potrivit. Cand tubulara nu trebuie sa cada trebuie evitate schimbarile accidentale de directie, Zyklop Metal Push este alegerea corecta.



### 8003 A Clichet Zyklop Metal cu patrat push-through si antrenare de 1/4"



**Aplicatie:** Tubulare cu antrenare patrata de 1/4" precum si pentru adaptoare de 1/4" cu antrenare patrata, cu dispozitiv de blocare cu bila

**Design:** Clichet din metal forjat in intregime (crom-molibden), extrem de robust, cu o durata de viata lunga; design subtire pentru a permite lucrul in spatii foarte inguste; designul danturii duble a clichetului, permite obtinerea a 76 de dinti fini din cei 38 de dinti robusti cu un unghi de intoarcere de numai 4,7°; schimbare simpla a directiei cu patratul nedetasabil si mecanism foarte sigur de blocare a capetelor tubulare

	mm	mm	mm	mm
05004003001	1/4"	141	21	22

### 8003 B Clichet Zyklop Metal cu patrat push-through si antrenare de 3/8"

	mm	mm	mm	mm
05004033001	3/8"	222,0	27	29

### 8003 C Clichet Zyklop Metal cu patrat push-through si antrenare de 1/2"

	mm	mm	mm	mm
05004063001	1/2"	281	36	37

### 8100 SA 7 Zyklop Metal Set clichet cu patrat push-through, antrenare 1/4", metric



Set de 28 de piese; intr-o cutie textila care protejeaza suprafata sculelor, compacta si extrem de robusta; volum si greutate reduse pentru mobilitate simplificata

1 clichet Zyklop Metal cu antrenare de 1/4", 9 tubulare Zyklop, 1 prelungitor Zyklop (lung) cu manson rotativ, 1 prelungitor oscilant, 1 adaptor cu mandrina cu eliberare rapida, 15 biti

	mm	mm	mm	mm
05004017001				
	8003 A	1x 1/4"x141		
	8790 HMA	1x 5,0x23,0; 1x 5,5x23,0; 1x 6,0x23,0; 1x 7,0x23,0; 1x 8,0x23,0; 1x 10,0x23,0; 1x 11,0x23,0; 1x 12,0x23,0; 1x 13,0x23,0		
	8794 LA	1x 1/4"x150,0		
	8794 A	1x 1/4"x56,0		
	8784 A1	1x 1/4"x1/4"x37,0		
	851/1 Z PH	1x PH 1x25; 1x PH 2x25; 1x PH 3x25		
	855/1 Z PZ	1x PZ 1x25; 1x PZ 2x25		
	867/1 TORX®	1x TX 10x25; 1x TX 15x25; 1x TX 20x25; 1x TX 25x25; 1x TX 27x25; 1x TX 30x25		
	840/1 Z Hex-Plus	1x 3,0x25; 1x 4,0x25; 1x 5,0x25; 1x 6,0x25		



**8100 SB 7 Zyklop Metal Set clichet cu patrat push-through,  $\frac{3}{8}$ " , metric**



Set de 29 de piese; intr-o cutie textila pentru protejarea suprafetei sculelor, compacta si extrem de robusta; volum si greutate reduse pentru mobilitate simplificata

1 clichet Zyklop Metal push through cu antrenare de  $\frac{3}{8}$ " , 9 tubularea Zyklop, 1 extensie Zyklop (lunga) cu manson rotativ, 1 extensie oscilanta, 1 adaptor cu mandrina cu eliberare rapida, 16 biti

**8100 SC 7 Zyklop Metal Set clichet cu patrat push-through,  $\frac{1}{2}$ " , metric**



Set de 29 de piese; intr-o cutie textila pentru protejarea suprafetei sculelor, compacta si extrem de robusta; volum si greutate reduse pentru mobilitate simplificata

1 clichet Zyklop Metal cu antrenare de  $\frac{1}{2}$ " , 10 tubularea Zyklop, 1 extensie Zyklop (lunga) cu manson rotativ, 1 extensie oscilanta, 1 adaptor cu mandrina cu eliberare rapida, 14 biti

05004047001		
○	8003 B	1x $\frac{3}{8}$ "x222,0
●	8790 HMB	1x 8,0x29,0; 1x 10,0x29,0; 1x 12,0x29,0; 1x 13,0x29,0; 1x 15,0x29,0; 1x 16,0x30,0; 1x 17,0x30,0; 1x 18,0x30,0; 1x 19,0x30,0
●○	8794 LB	1x $\frac{3}{8}$ "x200,0
●○	8794 B	1x $\frac{3}{8}$ "x76,0
●●	8784 B1	1x $\frac{1}{4}$ "x $\frac{3}{8}$ "x44,0
+	851/1 Z PH	1x PH 1x25; 1x PH 2x25; 1x PH 3x25
+	855/1 Z PZ	1x PZ 1x25; 1x PZ 2x25
+	867/1 TORX®	1x TX 15x25; 1x TX 20x25; 1x TX 25x25; 1x TX 27x25; 1x TX 30x25; 1x TX 40x25
○	840/1 Z Hex-Plus	1x 3,0x25; 1x 4,0x25; 1x 5,0x25; 1x 6,0x25; 1x 8,0x25

05004077001		
○	8003 C	1x $\frac{1}{2}$ "x281,0
●	8790 HMC	1x 10,0x37,0; 1x 11,0x37,0; 1x 12,0x37,0; 1x 13,0x37,0; 1x 14,0x37,0; 1x 15,0x37,0; 1x 16,0x37,0; 1x 17,0x37,0; 1x 18,0x37,0; 1x 19,0x37,0
●○	8794 LC	1x $\frac{1}{2}$ "x250,0
●○	8794 C	1x $\frac{1}{2}$ "x52,0
●●	8784 C2	1x $\frac{5}{16}$ "x $\frac{1}{2}$ "x50,0
+	851/2 Z PH	1x PH 2x32; 1x PH 3x32
+	867/2 Z TORX®	1x TX 20x35; 1x TX 25x35; 1x TX 27x35; 1x TX 30x35; 1x TX 40x35; 1x TX 45x35; 1x TX 50x35; 1x TX 55x35
○	840/2 Z	1x 5x30; 1x 6x30; 1x 8x30; 1x 10x30





SWITCH

## Reversibil



Parghie pentru schimbarea usoara de sens.



### 8004 A Clichet Zyklop Metal cu parghie schimbare de sens si antrenare de 1/4"



**Aplicatie:** Tubulare cu antrenare patrat de 1/4" precum si pentru adaptoare de 1/4" cu antrenare patrata, cu dispozitiv de blocare cu bila

**Design:** Clichet din metal forjat integral (crom-molibden), extrem de robust, cu o durata de viata lunga; design subtire pentru a permite lucrul in spatii foarte inguste; mecanism cu dantura fina cu 72 de dinti pentru un unghi de retur de numai 5°; parghie pentru schimbarea usoara a directiei de antrenare; functie de blocare sigura a tubularei

	mm	mm	mm	mm
05004004001	1/4"	141	19	22

### 8004 B Clichet Zyklop Metal cu parghie schimbare de sens si antrenare de 3/8"

	mm	mm	mm	mm
05004034001	3/8"	222,0	26	29

### 8004 C Clichet Zyklop Metal cu parghie schimbare de sens si antrenare de 1/2"

	mm	mm	mm	mm
05004064001	1/2"	281	34	37

### 8100 SA 8 Zyklop Metal Set clichet cu parghie schimbare de sens, 1/4", metric



Set de 28 de piese; intr-o cutie textila care protejeaza suprafata sculelor, compacta si extrem de robusta; volum si greutate reduse pentru mobilitate simplificata

1 clichet Zyklop Metal cu parghie schimbare sens cu antrenare de 1/4", 9 tubulare Zyklop, 1 prelungitor Zyklop (lung) cu mansion rotativ, 1 prelungitor oscilant, 1 adaptor cu mandrina cu eliberare rapida, 15 biti

05004018001		
	8004 A	1x 1/4"x141
	8790 HMA	1x 5,0x23,0; 1x 5,5x23,0; 1x 6,0x23,0; 1x 7,0x23,0; 1x 8,0x23,0; 1x 10,0x23,0; 1x 11,0x23,0; 1x 12,0x23,0; 1x 13,0x23,0
	8794 LA	1x 1/4"x150,0
	8794 A	1x 1/4"x56,0
	8784 A1	1x 1/4"x1/4"x37,0
	851/1 Z PH	1x PH 1x25; 1x PH 2x25; 1x PH 3x25
	855/1 Z PZ	1x PZ 1x25; 1x PZ 2x25
	867/1 TORX®	1x TX 10x25; 1x TX 15x25; 1x TX 20x25; 1x TX 25x25; 1x TX 27x25; 1x TX 30x25
	840/1 Z Hex-Plus	1x 3,0x25; 1x 4,0x25; 1x 5,0x25; 1x 6,0x25
	Banda autoa-deziva cu scai 120	1x 50,0x120,0



**8100 SB 8 Zyklop Metal set clichet cu parghie schimbare de sens, 3/8", metric**



Set de 29 de piese; intr-o cutie textila pentru protejarea suprafetei sculelor, compacta si extrem de robusta; volum si greutate reduse pentru mobilitate simplificata

1 clichet Zyklop Metal cu antrenare de 3/8", 9 tubulare Zyklop, 1 extensie Zyklop (lunga) cu manson rotativ, 1 extensie oscilanta, 1 adaptor cu mandrina cu eliberare rapida, 16 biti

05004048001		
○	8004 B	1x 3/8"x222,0
●	8790 HMB	1x 8,0x29,0; 1x 10,0x29,0; 1x 12,0x29,0; 1x 13,0x29,0; 1x 15,0x29,0; 1x 16,0x30,0; 1x 17,0x30,0; 1x 18,0x30,0; 1x 19,0x30,0
●○	8794 LB	1x 3/8"x200,0
●○	8794 B	1x 3/8"x76,0
●●	8784 B1	1x 1/4"x3/8"x44,0
+	851/1 Z PH	1x PH 1x25; 1x PH 2x25; 1x PH 3x25
+	855/1 Z PZ	1x PZ 1x25; 1x PZ 2x25
+	867/1 TORX®	1x TX 15x25; 1x TX 20x25; 1x TX 25x25; 1x TX 27x25; 1x TX 30x25; 1x TX 40x25
○	840/1 Z Hex-Plus	1x 3,0x25; 1x 4,0x25; 1x 5,0x25; 1x 6,0x25; 1x 8,0x25

**8100 SC 8 Zyklop Metal Set clichet cu parghie schimbare de sens, 1/2", metric**



Set de 28 de piese; intr-o cutie textila pentru protejarea suprafetei sculelor, compacta si extrem de robusta; volum si greutate reduse pentru mobilitate simplificata

1 clichet Zyklop Metal cu antrenare de 1/2", 10 tubulare Zyklop, 1 extensie Zyklop (lunga) cu manson rotativ, 1 extensie oscilanta, 1 adaptor cu mandrina cu eliberare rapida, 14 biti

05004078001		
○	8004 C	1x 1/2"x281,0
●	8790 HMC	1x 10,0x37,0; 1x 11,0x37,0; 1x 12,0x37,0; 1x 13,0x37,0; 1x 14,0x37,0; 1x 15,0x37,0; 1x 16,0x37,0; 1x 17,0x37,0; 1x 18,0x37,0; 1x 19,0x37,0
●○	8794 LC	1x 1/2"x250,0
●○	8794 C	1x 1/2"x52,0
●●	8784 C2	1x 5/16"x1/2"x50,0
+	851/2 Z PH	1x PH 2x32; 1x PH 3x32
+	867/2 Z TORX®	1x TX 20x35; 1x TX 25x35; 1x TX 27x35; 1x TX 30x35; 1x TX 40x35; 1x TX 45x35; 1x TX 50x35; 1x TX 55x35
○	840/2 Z	1x 5x30; 1x 6x30; 1x 8x30; 1x 10x30



## Tool-Check PLUS



28 de biti, 1 surubelnita portbit 813, pentru atasarea bitilor cu antrenare hexagona de 1/4" conform DIN ISO 1173-C 6.3 si conexiune Wera seria 1, 1 suport Rapidaptor, 1 adaptor 870/1 (1/4" hexagon la 1/4" patrat), 7 tubulare (1/4"); 1 clichet Wera Bit Zyklop Mini 1, constructie integrala din otel forjat, pentru biti cu antrenare hexagon de 1/4" conform DIN ISO 1173-C 6.3 si E 6.3 si conexiuni Wera seriile 1 si 4; utilizarea tubulelor de 1/4" se poate face cu adaptorul Wera 870/1

05056490001		
●	8001 A	1x 1/4"x87,0
●	813	1x 1/4"x78
●○	889/4/1 K	1x 1/4"x50
○○	870/1	1x 1/4"x25 <sup>1)</sup>
●	8790 HMA	1x 5,5x23,0; 1x 6,0x23,0; 1x 7,0x23,0; 1x 8,0x23,0; 1x 10,0x23,0; 1x 12,0x23,0; 1x 13,0x23,0
+	851/1 TZ PH	2x PH 1x25; 3x PH 2x25; 1x PH 3x25
+	855/1 TH PZ	1x PZ 1x25; 3x PZ 2x25; 1x PZ 3x25
⊕	867/1 TZ TORX®	1x TX 10x25; 1x TX 15x25; 1x TX 20x25; 1x TX 25x25; 1x TX 30x25; 1x TX 40x25
⊕	867/1 Z TORX® BO	1x TX 10x25; 1x TX 15x25; 1x TX 20x25; 1x TX 25x25; 1x TX 30x25
○	840/1 Z Hex-Plus	1x 3,0x25; 1x 4,0x25; 1x 5,0x25; 1x 6,0x25; 1x 8,0x25
⊖	800/1 TZ	1x 1,0x5,5x25

<sup>1)</sup> Cu bila de frezare; pentru tubulare

## Tool-Check PLUS



Combinatie de scule clichet Zyklop Mini de 1/4", tubulare, o surubelnita portbit si biti intr-o carcasa din plastic rezistent Tool-Check PLUS care economiseste spatiu.

## Insurubare rapida



Viteze mari de lucru pot fi atinse cu clichetul Zyklop Mini. Rotita din capul clichetului este importanta, permitand insurubare mai rapida, iar parghia formata de manerul Zyklop Mini trebuie folosita doar pentru strangerea finala a surubului.

## Este o scula atat de mica suficient de rezistenta?



8001 A Zyklop Mini 1 poate rezista la cel putin 65 Nm. Aceasta este mult mai multa putere decat poate fi transferata in mod normal cu o scula atat de mica.

## Bit-Check 10 Zyklop Mini BiTorsion 1



Set 9 biti, BiTorsion pentru o durata lunga de viata, extra-dur, pentru utilizare universala. Sistem identificare "Take it Easy": codarea culorilor de iesire (rosu = Phillips; negru = Pozidriv; verde = TORX®; albastru = hexagon) si marcaj dimensional mare pentru a permite localizarea usoara a bitului dorit. 1 Clichet Wera Bit Zyklop Mini 1, construit complet din otel, pentru biti hexagonali de 1/4" conform DIN ISO 1173-C 6.3 si E 6.3 si Wera seria 1 si 4. Poate fi utilizat si cu tubulare 1/4" folosind adaptorul de tubulare Wera 870/1.

05057418001		
●	8001 A	1x 1/4"x87,0
+	851/1 BTZ	1x PH 1x25; 1x PH 2x25
+	855/1 BTZ	1x PZ 1x25; 1x PZ 2x25
⊕	867/1 TORX® BTZ	1x TX 15x25; 1x TX 20x25; 1x TX 25x25
○	840/1 BTZ Hex-Plus	1x 4,0x25; 1x 5,0x25



## 8001 A Zyklop Mini 1 Clichet pentru bit 1/4" SB cu antrenare 1/4"



**Aplicatii:** Potrivit pentru biti hexagonali de 1/4" conform DIN ISO 1173-C 6.3 si E 6.3 si Wera seria 1 si 4, adaptor Wera 870/1 pentru tubulare de 1/4"

**Constructie:** Proiectat completa din otel forjat, mecanism cu clichet cu dantura fina, unghi mic de retur de numai de 6°, comutator de actionare inainte si inapoi

**Maner:** Manerul Kraftform cu geometria Kraftform dovedita ofera zone de contact cu degetele perfect proiectate, cap de clichet si maner ergonomic

05073230001		
●	8001 A	1x 1/4"x87,0
○●	870/1	1x 1/4"x25 <sup>1)</sup>

<sup>1)</sup> Cu bila de frecare; pentru tubulare

## 8005 Zyklop Mini 2 Clichet



**Aplicatii:** Potrivit pentru tubulare Wera 8790 FA

**Proiectare:** Design forjat complet din otel, mecanism cu clichet dantura fina, unghi mic de revenire de 6°, parghie schimbare de sens

**Maner:** Manerul Kraftform cu geometrie Kraftform dovedita ofera zone de contact cu degetele perfect concepute, capul cu clichet si maner ergonomic

	mm
05003660001	107

## 8008 A Zyklop Mini 3 Clichet cu antrenare 1/4"



**Aplicatii:** Tubulare cu actionare 1/4" patrata si adaptoare de 1/4" cu actionare patrata, echipate cu bila de blocare

**Design:** Design forjat complet din otel, mecanism clichet dantura fina, unghi mic de retur 6°, parghie de schimbare de sens

**Maner:** Manerul Kraftform cu geometrie Kraftform dovedita ofera zone de contact cu degetele perfect proiectate, capul clichet si maner ergonomic.

05003793001		
□	mm	
1/4"	87,0	

## 781/5 Set 1

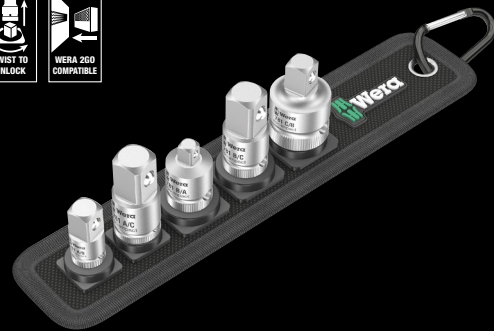

Set adaptori tubulara, set 5 piese

Pentru unelte manuale si actionate de masini (fara impact), cu canelura de oprire a bilei, randalinate la capat pentru prindere buna in timpul utilizarii manuale; crom-vanadiu, finisaj cromat periat

781 A: antrenor patrat de 1/4", pentru inserturi tubulare cu prindere de 3/8" si 1/2" cu sfera blocare; 781 B: antrenor patrat de 3/8", pentru inserturi tubulare cu antrenare 1/4" si 1/2"; 781 C: antrenor patrat de 1/2", pentru inserturi tubulare de 3/8" cu blocare cu sfera.

05042680001		
○●	781 A	1x 781 A/B, 3/8"x25,2x1/4"; 1x 781 A/C, 1/2"x36,0x1/4"
○●	781 B	1x 781 B/A, 1/4"x27,0x3/8"; 1x 781 B/C, 1/2"x36,0x3/8"
○●	781 C	1x 781 C/B, 3/8"x35,5x1/2"
	Belt 781 0/5	1x 45,0x210,0

## Belt A 1 Zyklop set tubulare pe sina textila cu functie de retinere, antrenare 1/4"



Set de 10 piese; sina textila robusta, inclusiv carabiniera de prindere pentru a permite fixarea sigura la o bucla sau la un buzunar. Benzi scai pentru atasare simpla de ex. la un perete, raft, carucior de scule si la sistemul de transport al sculelor Wera 2go. Mecanism Twist to Unlock (rasuceste pentru deblocare) pentru stocare sigura si extragerea simpla a tubularelor.

9 tubulare Zyklop cu actionare de 1/4" cu functie de fixare. Sistem identificare "Take it easy": codare color pentru a permite selectarea usoara a tubulei dorite. 1 dispozitiv pentru extragerea simpla a piulitelor din tubularele cu functie de retinere.

05003880001	
●	<b>8790 HMA HF</b> 1x 4,0x23,0; 1x 4,5x23,0; 1x 5,0x23,0; 1x 5,5x23,0; 1x 6,0x23,0; 1x 7,0x23,0; 1x 8,0x23,0; 1x 10,0x23,0; 1x 13,0x23,0
	<b>Extractor piulite</b> 1x 14,0x43,0
	<b>Belt A 0/9</b> 1x 39,0x238,0
	<b>K30</b> 1x 30,0x200,0

## Belt B 3 TORX® HF Set tubulare bit Zyklop cu functie de retinere, 3/8"



Set de 9 piese; sina textila robusta, inclusiv carabiniera pentru a permite fixarea sigura la o bucla sau la un buzunar. Benzi scai pentru atasare simpla de ex. la un perete, raft, carucior de scule si la sistemul de transport al sculelor Wera 2go. Mecanism Twist to Unlock (rasuceste pentru deblocare) pentru stocare sigura si extragerea simpla a tubularelor.

9 Tubulare bit Zyklop pentru suruburi TORX®, cu actionare de 3/8", cu functie de retinere. Identificator de scule "Take it easy": codare color pentru a permite selectarea usoara a tubulei bit dorite.

05003972001	
⊕	<b>8767 B HF</b> 1x TX 10x35,0; 1x TX 15x35,0; 1x TX 20x35,0; 1x TX 25x35,0; 1x TX 27x35,0; 1x TX 30x35,0; 1x TX 40x35,0; 1x TX 45x38,5; 1x TX 50x38,5
	<b>Belt B 0/9</b> 1x 45,0x310,0
	<b>K30</b> 1x 30,0x200,0

## Belt A Deep 1 set tubulare lungi pe sina textila, 1/4"

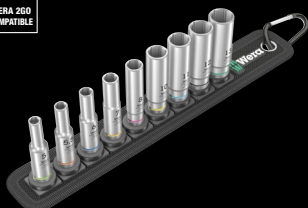
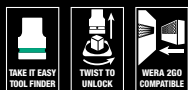

Set de 9 piese; Sina textila robusta, inclusiv carabiniera de prindere pentru a permite fixarea sigura la o bucla sau la un buzunar. Suprafata scai atasare simpla de ex. la un perete, raft, carucior de scule si la sistemul de transport al sculelor Wera 2go. Mecanism rapid si usor Twist to Unlock (rasuceste pentru deblocare) pentru depozitare sigura si indepartarea usoara a tubularelor.

9 tubulare lungi cu actionare de 1/4". Constructie lunga pentru suruburi in alezaje adanci si tije filetate proeminente, cu profil hexagonal. Sistem cautare scule "Take it easy": codare color pentru a permite selectarea usoara a tubulei dorite.

05004525001	
●	<b>8790 HMA Deep</b> 1x 5,0x50,0; 1x 5,5x50,0; 1x 6,0x50,0; 1x 7,0x50,0; 1x 8,0x50,0; 1x 10,0x50,0; 1x 11,0x50,0; 1x 12,0x50,0; 1x 13,0x50,0
	<b>Belt A 0/9</b> 1x 39,0x238,0
	<b>K30</b> 1x 30,0x200,0

## Belt C Deep 1 set tubulare lungi pe sina textila, 1/2"



Set de 6 piese; sina textila robusta, inclusiv carabiniera de prindere pentru a permite fixarea sigura la o bucla sau la un buzunar. Benzi scai pentru atasare simpla de ex. la un perete, raft, carucior de scule si la sistemul de transport al sculelor Wera 2go. Mecanism Twist to Unlock (rasuceste pentru deblocare) rapid si usor pentru depozitare sigura si extragerea simpla a tubularelor.

6 tubulare cu actionare de 1/2". Design lung pentru insurubirea suruburilor din alezaje adanci si a tijelor filetate proeminente, cu profil hexagonal. Identificator de scule "Take it easy": codare color pentru a permite selectarea usoara a tubulei dorite.

05004565001	
●	<b>8790 HMC Deep</b> 1x 10,0x83,0; 1x 13,0x83,0; 1x 15,0x83,0; 1x 16,0x83,0; 1x 17,0x83,0; 1x 19,0x83,0
	<b>Belt C 0/6</b> 1x 45,0x275,0
	<b>K30</b> 1x 30,0x200,0

## 8790 HMC HF 1 Zyklop Set tubulare cu antrenare 1/2", cu functie de retinere



Set de 10 piese; într-o cutie textila de conservare a suprafetei, compacta si extrem de robusta; volum si greutate reduse pentru mobilitate simplificata

10 tubulare Zyklop cu unitate de 1/2" cu functie de retinere. Sistem de identificare scule: codare color si marcaj dimensional pentru a permite ca scula necesara sa fie usor de localizat.

05004203001	
●	<b>8790 HMC HF</b> 1x 10,0x37,0; 1x 11,0x37,0; 1x 12,0x37,0; 1x 13,0x37,0; 1x 14,0x37,0; 1x 15,0x37,0; 1x 16,0x37,0; 1x 17,0x37,0; 1x 18,0x37,0; 1x 19,0x37,0
	<b>Banda autoa-deziva cu scai 120</b> 1x 50,0x120,0

## 8740 C HF 2 Zyklop set tubulare bit cu antrenare 1/2", cu functie de retinere

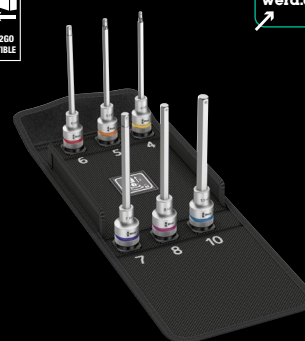

Set de 9 piese; într-o cutie textila de conservare a suprafetei, compacta si extrem de robusta; volum si greutate reduse pentru mobilitate simplificata

9 tubulare Zyklop, 140 mm lungime, pentru suruburi cap hexagonal, cu actionare de 1/2", cu functie de retinere

05004210001	
○	<b>8740 C HF</b> 1x 4,0x140,0; 1x 5,0x140,0; 1x 6,0x140,0; 1x 7,0x140,0; 1x 8,0x140,0; 1x 10,0x140,0
	<b>Banda autoa-deziva cu scai 120</b> 1x 50,0x120,0

## Belt C Impaktor I Set tubulare pe sina textila, 1/2"

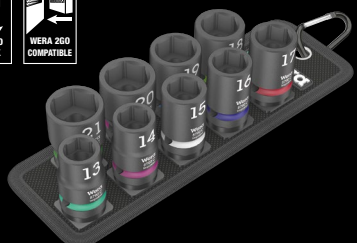
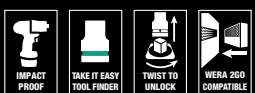

Set de 9 piese; sina textila robusta inclusiv carabiniera de prindere pentru a permite fixarea sigura la o bucla sau la un buzunar. Benzi scai pentru atasarea simpla de ex. la un perete, raft, carucior de scule si la sistemul de transport al sculelor Wera 2go. Mecanism Twist to Unlock (rasuceste pentru deblocare) rapid si usor pentru stocare sigura si extragerea simpla a tubulelor.

9 Tubulare Impaktor cu actionare 1/2", cu profil hexagonal si profil canelat. Pentru utilizare cu masini electrice sau pneumatice cu impact cu 12,5 mm = actionare 1/2". Identificator "Take it easy": codare color pentru a permite selectarea usoara a tubulei dorite.

05004580001	
●	<b>8790 C Impaktor</b> 1x 13,0x38,0; 1x 14,0x38,0; 1x 15,0x38,0; 1x 16,0x38,0; 1x 17,0x38,0; 1x 18,0x38,0; 1x 19,0x38,0; 1x 20,0x38,0; 1x 21,0x38,0
	<b>Belt C Impaktor 0/9</b> 1x 71,0x210,0
	<b>K30</b> 1x 30,0x200,0

## 8790 C Impaktor set tubulare lungi I

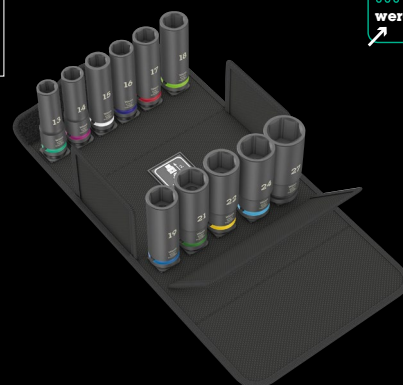
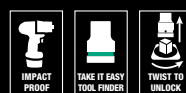

Set de 11 piese; într-o cutie textila, compacta si extrem de robusta. Dimensiuni mici si greutate redusa pentru o mobilitate mai buna.

11 tubulare Impaktor cu antrenare de 1/2"; pentru utilizare cu masini electrice sau pneumatice cu antrenare de 12,5 mm = 1/2"; cu orificiu pentru stift de blocare; design lung pentru cuplaje joase si tije filetate proeminente; cu profil hexagonal; crom molibden, negru-mat. Identificatorul de scule "Take it easy": Cu codificarea culorilor în functie de dimensiune, precum si marcaj dimensional - pentru identificarea rapida si usoara a tubulei necesare.

05004841001	
●	<b>8790 C Impaktor Deep</b> 1x 13,0x83,0; 1x 14,0x83,0; 1x 15,0x83,0; 1x 16,0x83,0; 1x 17,0x83,0; 1x 18,0x83,0; 1x 19,0x83,0; 1x 21,0x83,0; 1x 22,0x83,0; 1x 24,0x83,0; 1x 27,0x83,0



## Kraftform Kompakt W 1 Mentenanta



Set de 35 de piese; in cutie textila compacta pentru protectia suprafetei sculelor, foarte robusta; volum si greutate reduse pentru mobilitate simplificata.

Set de scule compacte cu cele mai importante scule de insurubare pentru lucrari de intretinere atat in interior, cat si in exterior. Suport manual surubelnita VDE, incluzand 12 tije VDE; 1 cheie dubla Joker cu functie de retinere, limitator alunecare, unghi mic de retur, dantura fina; incl. clichetul incredibil de rapid de 1/4" Zyklop Speed cu accesorii; 8 tubulare pentru actionare manual si cu masini electrice in dimensiunile 5.5-13, 1 suport universal de biti; 7 biti de 25 mm; 1 accesoriu pentru a tine ferm suruburile pe surubelnita; 1 tester de faza monofazic 247; cutie textila care este foarte robusta si durabila; poate fi positionata vertical in raftul atelierului pentru depozitare ordonata; protectie suplimentara a suprafetei datorita materialului exterior textil; greutate si volum redus pentru usurarea mobilitatii.

### Kraftform Kompakt W 1 Maintenance



Setul perfect pentru diverse lucrari de intretinere atat in interior cat si in exterior - aplicatii: electronica, mecatronica, tehnologia constructiilor, fotovoltaic etc. etc.

### Maner/sistem de lame interschimbabile

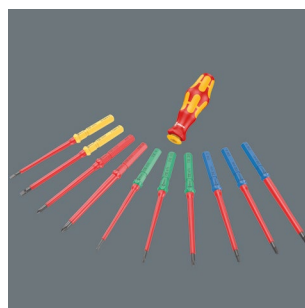

Sistemul de maner/lame interschimbabile permite schimbarea rapida a lamelor necesare pentru o gama larga de aplicatii.

### Zyklop "6 in 1"



1. Clichet cu dinti fini 2. Clichet cu cap flexibil 3. Clichet unghiular 4. Clichet cu eliberare rapida 5. Clichet de putere 6. Surubelnita

05135926001		
☉	817 VDE	1x 9x98
☉	Kraftform Kompakt VDE 60 i Take it easy	1x 0,4x2,5x157
☉	Kraftform Kompakt VDE 60 iS Take it easy	1x 0,6x3,5x157; 1x 0,8x4,0x157; 1x 1,0x5,5x157
⊕	Kraftform Kompakt VDE 62 iS Take it easy	1x PH 1x157; 1x PH 2x157
⊕	Kraftform Kompakt VDE 65 iS Take it easy	1x PZ 1x157; 1x PZ 2x157
⊕	Kraftform Kompakt VDE 67 i Take it easy	1x TX 10x157
⊕	Kraftform Kompakt VDE 67 iS Take it easy	1x TX 15x157; 1x TX 20x157; 1x TX 25x157
	1440	1x 4,5-6,0x41,0
☉	247	1x 0,5x3,0x70
	6002 Joker Double	1x 10x13x167
○	8000 A	1x 1/4"x152,0
☉	8784 A1	1x 1/4"x1/4"x37,0
☉	8794 SA	1x 1/4"x75,0
☉	8790 HMA	1x 5,5x23,0; 1x 6,0x23,0; 1x 7,0x23,0; 1x 8,0x23,0; 1x 10,0x23,0; 1x 11,0x23,0; 1x 12,0x23,0; 1x 13,0x23,0
☉	893/4/1 K	1x 1/4"x50
⊕	855/1 Z PZ	1x PZ 1x25; 1x PZ 2x25
○	840/1 Z Hex-Plus	1x 3,0x25; 1x 4,0x25; 1x 5,0x25; 1x 6,0x25
⊕	867/1 TORX®	1x TX 25x25
	Banda autoadeziva cu scai 240	1x 50,0x240,0

## Krafftform Kompakt F 1 set scule insurubat pentru instalare ferestre



Set de 36 de piese; intr-o cutie textila pentru protejarea suprafetei sculelor, compacta si extrem de robusta. Volum si greutate reduse pentru o mobilitate simplificata.

Set de scule compact pentru instalarea profesionala a ferestrelor. surubelnita 1x 393 S extra subtire cu tija flexibila, cu suport compact din otel inoxidabil si magnet permanent puternic, caracteristica sigura de fixare a bitului datorita mecanismului de blocare, pentru aplicatii in spatii de instalare greu accesibile, 1x suport pentru biti 813, 14 biti, 1x Zyklop Mini 8001 A bit-clichet 1/4", 1x 870/1 adaptor (1/4" -hexagon pana la 1/4" - cap patrat) 1 extensie Zyklop 8794 SA, 1/4", scurta, pentru tubulare bit, 4 Zyklop inserturi tubulare, 2 chei Hex-Plus L pentru suruburi locas hexagonal, 3 chei Hex-Plus L cu functie de retinere pentru suruburi locas hexagonal, 6 chei L cu functie de retinere pentru suruburi TORX®, 1x cheie auto-reglabila 6004 S pentru piulite si suruburi cap hexagonal cu cheie de dimensiunea 10-13 (metrica) sau 7/16 "-1/2" (imperiala).

05134013001		
●	393 S	1x 1/4"x173,5
●	813	1x 1/4"x78
●	8001 A	1x 1/4"x87,0
○	870/1	1x 1/4"x25 <sup>1)</sup>
□	8794 SA	1x 1/4"x75,0
●	8790 HMA	1x 7,0x23,0; 1x 8,0x23,0; 1x 10,0x23,0; 1x 13,0x23,0
+	851/4 TZ	1x PH 1x50; 1x PH 2x50; 1x PH 3x50
⊕	867/4 Z	1x TX 8x50; 1x TX 10x50; 1x TX 15x50; TORX® 1x TX 20x50; 1x TX 25x50; 1x TX 30x50
○	840/4 Z	1x 2,0x50; 1x 2,5x50; 1x 3,0x50; 1x 4,0x50; 1x 5,0x50; 1x 6,0x89 <sup>2)</sup>
○	950 SPKL Multicolour	1x 2,0x101; 1x 2,5x112
○	950 SPKL HF Multicolour	1x 3,0x123; 1x 4,0x137; 1x 5,0x154
⊕	967 SXL TORX® HF Multicolour	1x TX 8x90; 1x TX 10x112; 1x TX 15x123; 1x TX 20x137; 1x TX 25x154; 1x TX 30x195
	6004 Joker S	1x 10-13x7/16"-1/2"x154

<sup>1)</sup> Cu bila de frecare; pentru tubulare

<sup>2)</sup> Tija hexagonala



## Set de instrumente pentru constructorul de ferestre profesionist



si pentru inserturi tubulare, daca este utilizat cu un adaptor).

Set compact de scule de insurubat Wera cu cele mai importante 35 de scule pentru constructia ferestrelor. Cheie tubulare si un sortiment de biti de calitate premium Wera, adaptata aplicatiilor universale de constructie a ferestrelor. Cu 2 suporturi pentru biti si un clichet bit (care poate fi utilizat



### Tija flexibila



"dupa colt" cu surubelnita 393 S. Arborele flexibil permite atingerea suruburilor de fixare in pozitii nefavorabile. Instrumentul ideal pentru situatii de insurubare greu accesibile.





## Set Instalator Kraftform Kompakt SH 2

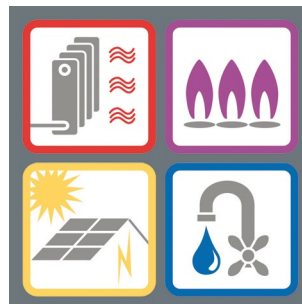

Set de scule compacte cu cele mai importante 15 instrumente de insurubare pentru aplicatii de instalatii sanitare si de incalzire.



### Surubelnita tija tubulara

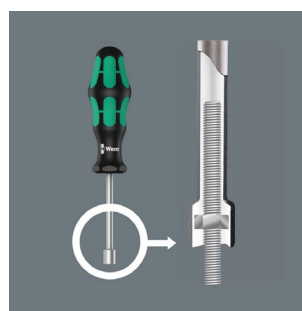

O surubelnita tubulara este necesara ori de cate ori exista lucrari de surubare care implica tije filetate, astfel incat tija filetata poate aluneca prin piulita in capatul tubular

## Kraftform Kompakt SH 2 Set instalator



Set de 15 piese; intr-o cutie textila pentru protejarea suprafetei sculelor, compacta si extrem de robusta; volum si greutate reduse pentru mobilitate simplificata.

1 Surubelnita delta Kraftform 932 A (locas cu crestatura) cu tija hexagonala, cu cap de impact, pentru insurubare si daltuire usoara; 2 surubelnite cu cheie 395 HO cu ax tubular pentru strangerea sau slabirea piulitelor pe tije filetate proeminente, precum si a suruburilor blocate; 1 maner Kraftform Kompakt VDE. 4 tije interschimbabile Kraftform Kompakt VDE cu diametru redus al lamei si izolatie de protectie integrata, astfel incat sa poata fi accesate suruburi in alezaje adanci, testate individual conform IEC 60900; 1 tester de faza monofazic 247, 2 chei combinate cu clichet Joker Switch cu functie de retinere pentru piulite si suruburi cu cap hexagonal, protejand impotriva alunecarii, geometrie dublu hexagonala si dantura extrem de dura pe placa metalica pentru a proteja impotriva alunecarii la cupluri mari, cu un unghi mic de retur de 30°, comutator pentru o schimbare usoara a directiei, capatul inelar inclinat la 15° fata de axa aculei; 4 chei L cu profil Hex-Plus (previne rotunjirea suruburilor cu locas hexagonal), cu functie de retinere pentru suruburi cu locas hexagonal, capat hexagonal sferic pe bratul lung, suprafata BlackLaser, manson din plastic, toate cheile L sunt usor de identificat, codarea lor color si marcaj dimensional.



05136026001		
●	395 HO	1x 10,0x90; 1x 13,0x90
●	932 A	1x 1,2x7,0x125
	6001 Joker Switch	1x 10x159; 1x 13x179
○	950 SPKL HF Multi-colour	1x 3,0x123; 1x 4,0x137; 1x 5,0x154; 1x 6,0x172
●	817 VDE	1x 9x102
+	Kraftform Kompakt VDE 62 iS Take it easy	1x PH 1x157; 1x PH 2x157
●	Kraftform Kompakt VDE 60 iS Take it easy	1x 0.6x3.5x157; 1x 1.0x5.5x157
●	247	1x 0,5x3,0x70
●	K240	1x 50,0x240,0

7 Produs indisponibil in USA si Canada.



## Krafftform Kompakt H 1 pentru lucrari in lemn



Set de 41 de piese; in cutie textila compacta pentru protectia suprafetelor sculelor, foarte robusta; volum si greutate reduse pentru mobilitate simplificata.

Set de scule compacte cu cele mai importante 41 de scule de insurubare pentru lucrari care implica lemn: inclusiv robustul Clichet Bit Zyklop Mini cu extensie si adaptor tubular; 8 tubulare pentru utilizare manuala si pentru scule electrice in dimensiunile 5.5-13; 1 suport manual 816 RA cu functie de clichet, dantura fina pentru unghi mic de retur, inel de comutare (dreapta, fixa, stanga), cuplu maxim 50 Nm si adaptor de biti cu tehnologia Rapidaptor; 1 suport universal de biti; 6 biti de 25 mm lungime; 16 biti de 89 mm lungime; 5 burghie pentru lemn cu diametrele de 3-8mm; 1 accesoriu fixare surub pentru a tine ferm suruburile pe surubelnita; 1 tester de faza monofazic 247; cutie textila foarte robusta si durabila; poate fi pozitionat vertical in raftul atelierului pentru depozitare ordonata; protectie suplimentara a suprafetelor datorita materialului exterior textil; greutate si volum redus pentru mobilitate sporita.

## Krafftform Kompakt M 1 Metal



Set de 39 de piese; in cutie textila compacta pentru protectia suprafetelor sculelor, foarte robusta; volum si greutate reduse pentru mobilitate simplificata.

Set de scule compact cu cele mai importante 39 de scule de insurubare pentru lucrari care implica metal, inclusiv clichetul incredibil de rapid de 1/4" Zyklop Speed cu accesorii; 7 tubulare pentru uz manual si cu masini electrice in dimensiunile 5.5-13; Lungime de 89 mm; 6 biti tarod combinati; 6 burghie pentru metal cu diametrul de 3-10 mm; 1 accesoriu pentru a tine ferm suruburile; 1 tester de faza monofazic 247; cutie textila foarte robusta si durabila; poate fi pozitionata vertical in raftul atelierului pentru depozitare ordonata; protectie suplimentara a suprafetelor datorita materialului exterior textil; greutate si volum redus pentru mobilitate usoara.

05135939001		
●	816 RA	1x 1/4"x142,0
●	8001 A	1x 1/4"x87,0
○ ○	870/1	1x 1/4"x25 <sup>1)</sup>
● ○	8794 SA	1x 1/4"x75,0
●	8790 HMA	1x 5,5x23,0; 1x 6,0x23,0; 1x 7,0x23,0; 1x 8,0x23,0; 1x 10,0x23,0; 1x 12,0x23,0; 1x 13,0x23,0
● ○	893/4/1 K	1x 1/4"x50
+	851/4 Z	1x PH 1x89; 1x PH 2x89; 1x PH 3x89 <sup>2)</sup>
+	855/4 Z	1x PZ 1x89; 1x PZ 2x89; 1x PZ 3x89 <sup>2)</sup>
+	855/1 Z PZ	1x PZ 1x25; 1x PZ 2x25; 1x PZ 3x25
+	867/4 Z TORX® BO	1x TX 10x89; 1x TX 15x89; 1x TX 20x89; 1x TX 25x89; 1x TX 30x89
+	867/1 TORX®	1x TX 20x25; 1x TX 25x25
○	840/4 Z	1x 3,0x89; 1x 4,0x89; 1x 5,0x89; 1x 6,0x89 <sup>2)</sup>
⊖	800/4 Z	1x 1,0x5,5x89
⊖	800/1 Z	1x 1,0x5,5x25
⊗	849 HSS	1x 3,0x70,0; 1x 4,0x74,0; 1x 5,0x85,0; 1x 6,0x95,0; 1x 8,0x110,0
⊖	247	1x 0,5x3,0x70
	1441	1x 4,5-6,0x41,0

<sup>1)</sup> Cu bila de frecare; pentru tubulare

<sup>2)</sup> Tija hexagonala

<sup>3)</sup> Produs indisponibil in USA si Canada.

05135928001		
○	8000 A	1x 1/4"x152,0
● ○	8794 LA	1x 1/4"x150,0
● ○	8794 A	1x 1/4"x56,0
● ○	8784 A1	1x 1/4"x1/4"x37,0
●	816 R	1x 1/4"x119
●	8790 HMA	1x 5,5x23,0; 1x 6,0x23,0; 1x 7,0x23,0; 1x 8,0x23,0; 1x 10,0x23,0; 1x 12,0x23,0; 1x 13,0x23,0
+	851/4 Z	1x PH 1x89; 1x PH 2x89; 1x PH 3x89 <sup>1)</sup>
○	840/4 Z	1x 3,0x89; 1x 4,0x89; 1x 5,0x89; 1x 6,0x89 <sup>1)</sup>
+	867/4 Z TORX®	1x TX 10x89; 1x TX 15x89; 1x TX 20x89; 1x TX 25x89; 1x TX 30x89
⊖	800/4 Z	1x 1,0x5,5x89
⊗	847 HSS	1x 2,5x36,0xM 3; 1x 3,3x39,0xM 4; 1x 4,2x41,0xM5; 1x 5,0x44,0xM6; 1x 6,8x51,0xM8; 1x 8,5x59,0xM 10
⊗	848 HSS	1x 3,0x38,0; 1x 4,0x44,0; 1x 5,0x50,0; 1x 6,0x50,0; 1x 8,0x51,0; 1x 10,0x54,0
	1441	1x 4,5-6,0x41,0
⊖	247	1x 0,5x3,0x70
	Banda autoa-deziva cu scai 240	1x 50,0x240,0

<sup>1)</sup> Tija hexagonala

<sup>2)</sup> Produs indisponibil in USA si Canada.



## Bicycle Set 7



Set de 27 de piese; în cutie textilă, compactă și extrem de robustă. Dimensiuni mici și greutate redusă pentru o mobilitate mai bună.

1 clichet Zyklop Speed cu antrenare de  $\frac{3}{8}$ ", 10 tubulare Zyklop, 2 tubulare Zyklop cu 30 mm și zona de profil extra subțire pentru o mai bună accesibilitate în spațiile de lucru înguste, cu instrument de cautare "Take it easy": codificarea culorilor în funcție de dimensiune. 1 prelungitor Zyklop (scurt) cu manșon cu rotație rapidă, 1 prelungitor Wobble - oscilant, 1 adaptor pentru biti, 1 adaptor patrat extern de  $\frac{3}{8}$ " la patrat extern de  $\frac{1}{2}$ ", 10 biti, rezistenți, pentru utilizare universală. Aranjament incredibil de compact pentru multe scule într-un spațiu îngust datorită cutiei textile extrem de robuste și durabile. Poate fi așezat în poziție verticală pentru depozitare vizibilă în raftul atelierului. Protecție suplimentară a suprafeței datorită materialului exterior textil. Greutate redusă și dimensiuni reduse pentru o mobilitate mai bună.

05004175001		
○	8000 B	1x $\frac{3}{8}$ "x199,0
●	8790 HMB	1x 6,0x29,0; 1x 7,0x29,0; 1x 8,0x29,0; 1x 9,0x29,0; 1x 10,0x29,0; 1x 11,0x29,0; 1x 12,0x29,0; 1x 13,0x29,0; 1x 14,0x29,0
●	8790 HMB Deep	1x 15,0x64,0
○	8740 B	1x 8,0x100,0; 1x 10,0x100,0
●○	8794 B	1x $\frac{3}{8}$ "x76,0
●●	8784 B1	1x $\frac{1}{4}$ "x $\frac{3}{8}$ "x44,0
●○	8794 SB	1x $\frac{3}{8}$ "x125,0
○●	781 B	1x 781 B/C, $\frac{1}{2}$ "x36,0x $\frac{3}{8}$ "
○	840/4 Z	1x 3,0x50; 1x 4,0x50; 1x 5,0x50; 1x 6,0x50 <sup>1)</sup>
⊕	867/4 Z TORX®	1x TX 10x50; 1x TX 15x50; 1x TX 20x50; 1x TX 25x50; 1x TX 27x50; 1x TX 30x50

<sup>1)</sup> Tija hexagonală

## Bicycle Set 3 A



### Set de 38 de peise

Un nituritor lant, un dispozitiv de fixare a lantului, 22 de biti, o surubelnita de fixare a bitilor 813, potrivita pentru biti cu antrenare hexagonală externă de  $\frac{1}{4}$ " conform DIN ISO 1173-C 6.3 și E 6.3 și seria de conexiuni Wera 1, un suport universal, oțel inoxidabil, o surubelnita Rapidaptor, un adaptor 870/1 (hexagon de  $\frac{1}{4}$ " la cap patrat de  $\frac{1}{4}$ "), 7 prize ( $\frac{1}{4}$ "). Un clichet Wera Zyklop Mini cu 1 bit, design din oțel solid forjat; potrivite pentru montarea bitilor cu antrenare hexagonală externă de  $\frac{1}{4}$ " conform DIN ISO 1173-C 6.3 și conexiuni Wera seriile 1 și 4; tuburile de  $\frac{1}{4}$ " pot fi utilizate și cu adaptorul Wera 870/1; un minilevier pentru anvelope 9502 cu fixare pentru biti, un minilevier pentru anvelope 9503 cu ejector de supapă. O husă textilă robustă 9481 pentru depozitarea curată a Tool-Check. O husă moale 9480 pentru a lua sculele cu tine pe bicicleta.

05004183001		
●	8001 A	1x $\frac{1}{4}$ "x87,0
●	813	1x $\frac{1}{4}$ "x78
●○	3899/4/1	1x $\frac{1}{4}$ "x100
●○	889/4/1 K	1x $\frac{1}{4}$ "x50
○	870/1	1x $\frac{1}{4}$ "x25 <sup>1)</sup>
●	8790 HMA	1x 5,5x23,0; 1x 6,0x23,0; 1x 8,0x23,0; 1x 9,0x23,0; 1x 10,0x23,0; 1x 13,0x23,0; 1x 15,0x23,0
⊕	851/1 TZ PH	1x PH 1x25; 1x PH 2x25
⊕	867/1 TZ TORX®	1x TX 10x25; 1x TX 15x25; 1x TX 20x25; 1x TX 25x25; 1x TX 27x25; 1x TX 30x25
●	800/1 TZ	1x 0,5x4,0x25; 1x 0,6x4,5x25
○	840/1 Z Hex-Plus	1x 2,0x25; 1x 2,5x25; 1x 3,0x25; 1x 4,0x25; 1x 5,0x25; 1x 6,0x25; 1x 8,0x25
○	842/1 Z	1x 2,5x25; 1x 3,0x25; 1x 4,0x25; 1x 5,0x25; 1x 6,0x25
	9502	1x 105,0
	9503	1x 105,0
	9513 Scula lant	
	9512 Carlig lant	
	9481	1x 203,0x85,0
	9480	1x 90,0x135,0
	Banda autoa-deziva cu scai 120	1x 50,0x120,0

## Safe-Torque A 2 Set 1, 1/4" hexagonal, 2-12 Nm

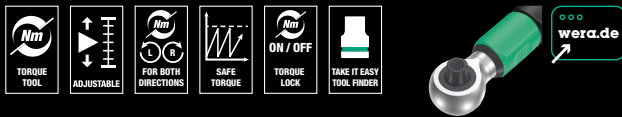

Set de 23 de piese; într-o cutie textila, compacta si extrem de robusta. Dimensiuni mici si greutate redusa pentru o mai buna mobilitate.

1 Safe-Torque A 2 cheie dinamometrica cu antrenare hexagon de 1/4", domeniu de masurare 2-12 Nm; pentru functionare controlata în sensul acelor de ceasornic si în sens invers acelor de ceasornic; strangere si slabire cu sau fara cuplu, functie de cuplu decuplabila (functia Torque Lock); 72 dinti; unghi mic de retur de 5°; setare si salvare usoara a valorii cuplului, cu decuplare sonora si tactila la atingerea valorilor scalei, mecanism de eliberare prin alunecare cand este atins cuplul setat; maner ergonomic bicomponent; 9 tubulare Zyklop, 12 biti duri (1/4", lungime 50 mm), o parte de conectare pentru prize (hexagon extern de 1/4" la cap patrat extern de 1/4")

05075832001	
●	Safe-Torque A 2 1x 1/4", 2-12 Nm
●	8790 HMA 1x 5,5x23,0; 1x 6,0x23,0; 1x 7,0x23,0; 1x 8,0x23,0; 1x 9,0x23,0; 1x 10,0x23,0; 1x 11,0x23,0; 1x 12,0x23,0; 1x 13,0x23,0
○ ○	870/1 1x 1/4"x25 <sup>1)</sup>
+	851/4 Z 1x PH 2x50
⊕	867/4 Z TORX® 1x TX 10x50; 1x TX 15x50; 1x TX 20x50; 1x TX 25x50; 1x TX 27x50; 1x TX 30x50
○	840/4 Z 1x 2,5x50; 1x 3,0x50; 1x 4,0x50; 1x 5,0x50; 1x 6,0x50 <sup>2)</sup>
	Banda autoa-deziva cu scai 240 1x 50,0x240,0

<sup>1)</sup> Cu bila de frecare; pentru tubulare

<sup>2)</sup> Tijă hexagonală

## Click-Torque A 6 Set 1, 2,5-25 Nm



Set de 20 de piese; într-o cutie textila compacta si extrem de robusta care protejeaza suprafata; volum si greutate reduse pentru o mobilitate crescuta.

1 Click-Torque A 6 cheie dinamometrica cu antrenare hexagonală de 1/4", acoperind un domeniu de 2,5 Nm-25 Nm, precizie ± 4% din valoarea setata, conform DIN EN ISO 6789-1: 2017-07, pentru controlul cuplului în sensul acelor de ceasornic, clichet reversibil, 45 de dinti, setare si salvare usoara a valorii cuplului dorite, cu blocare sonora si tactila la atingerea valorilor scalei (scara fina doar în Newtoni metri), mecanism de eliberare sonora si tactila cand se ajunge la valoarea setata a cuplului, maner ergonomic din 2 componente, 6 tubulare Zyklop, 1 adaptor 1/4" hexagon la 1/4" patrat, 1 prelungitor scurt Zyklop cu mansoa care se roteste liber, 11 biti

05130110001	
	Click-Torque A 6 1x 1/4", 2,5-25 Nm
+	851/4 TZ 1x PH 2x50
⊕	867/4 Z TORX® 1x TX 15x50; 1x TX 20x50; 1x TX 25x50; 1x TX 27x50; 1x TX 30x50; 1x TX 40x50
○	840/4 Z 1x 3,0x50; 1x 4,0x50; 1x 5,0x50; 1x 6,0x50 <sup>1)</sup>
○ ○	870/1 1x 1/4"x25 <sup>2)</sup>
● ○	8794 SA 1x 1/4"x75,0
●	8790 HMA 1x 6,0x23,0; 1x 7,0x23,0; 1x 8,0x23,0; 1x 10,0x23,0; 1x 12,0x23,0; 1x 13,0x23,0
	Banda autoa-deziva cu scai 240 1x 50,0x240,0

<sup>1)</sup> Tijă hexagonală

<sup>2)</sup> Cu bila de frecare; pentru tubulare

## Bicycle Set 15

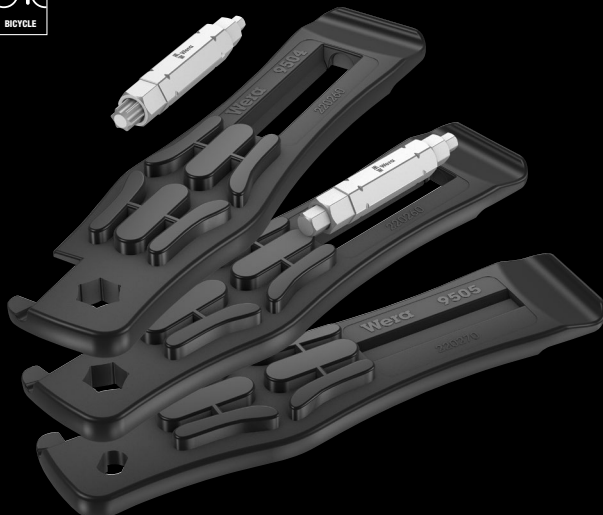

Set de 5 piese

Cu minilevierele din plastic armat cu fibra de sticla, anvelopele pot fi scoase în siguranta de pe janta, fara a deteriora janta.

Doua minileviere pentru anvelope 9504 cu montare pentru biti de 1/4"

Un minilevier pentru anvelope 9505 cu ejector de supape pentru supape franceze (Sclaverand) si supapa de purjare pentru supape de masina

Un bit 9506 (4-in1) pentru suruburi cu locas hexagonal de dimensiuni 3,0; 4,0; 5,0; 6,0

Un bit 9507 (4-in1) pentru suruburi cu locas hexagonal de dimensiuni 2,5; 5,0; 6,0 si suruburi TORX® dimensiune TX 25

05004182001	
	9504 2x 105,0
	9505 1x 105,0
○ ○	9506 1x 3,0; 4,0; 5,0; 6,0x37
⊕	9507 1x 2,5; 5,0; 6,0xTX 25x37





### 967/9 TX XL Multicolour HF 1 Set chei L cu functie de retinere, lungi



Set de 9 piese intr-un clips cu doua componente

**Aplicatii:** Suruburi cu locas TORX®

**Constructie:** Otel acoperit cu manson din plastic durabil, zincat fosfatat. Marcajul contrastant de pe manson cu coduri de culoare usureaza identificarea dimensiunilor corecte si acest lucru face mai usor sa gasiti instrumentul potrivit.

**Tip:** TORX® pe bratul scurt, functie de retinere pentru suruburile TORX® realizate conform specificatiilor Acument Intellectual Properties pe bratul lung

05024470001	
♻️	<b>967 SXL TORX® HF Multicolour</b> 1x TX 8x90; 1x TX 9x101; 1x TX 10x112; 1x TX 15x123; 1x TX 20x137; 1x TX 25x154; 1x TX 27x172; 1x TX 30x195; 1x TX 40x224

### 967/9 TX HF 1 Set chei L cu functie de retinere, BlackLaser



Set de 9 piese intr-un clip cu doua componente

**Aplicatii:** Suruburi cu locas TORX®

**Constructie:** Otel rotund

**Tip:** TORX® pe bratul scurt, functie de retinere pentru suruburile TORX® realizate conform specificatiilor Acument Intellectual Properties pe bratul lung, suprafata BlackLaser

05024244001	
♻️	<b>967 L TORX® HF</b> 1x TX 8x76; 1x TX 9x79; 1x TX 10x85; 1x TX 15x90; 1x TX 20x96; 1x TX 25x104; 1x TX 27x112; 1x TX 30x122; 1x TX 40x132

### 3950/9 Hex-Plus Multicolour HF Inox 1 L-Set chei, metric, inox, cu functie de retinere

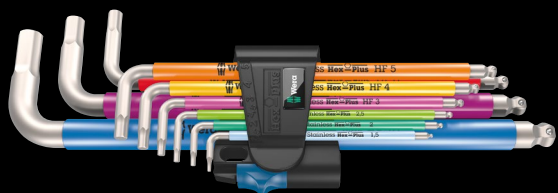

Set de 9 piese, într-o clema bicomponent

**Aplicatie:** Suruburi cu locas hexagonal

**Design:** Otel inoxidabil, cu manson confortabil cu coduri de culori. Toate cheile L sunt usor accesibile datorita codurilor lor de culoare si a marcajului dimensional.

**Sfat:** Hex-Plus, cap bila hexagonal pe bratul lung, de la dimensiunea 3,0 cu functie de retinere pentru suruburile cu locas hexagonal pe bratul lung

05022699001	
○	3950 SPKL Multicolour 1x 1,5x90; 1x 2,0x101; 1x 2,5x112
○	3950 SPKL Multicolour HF 1x 3,0x123; 1x 4,0x137; 1x 5,0x154; 1x 6,0x172; 1x 8,0x195; 1x 10,0x224

### 950/9 Hex-Plus Multicolour 1 Set chei L, metric, BlackLaser

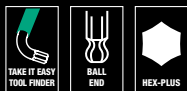

Set de 9 piese într-un clips bicomponent

**Aplicatie:** Suruburi cu locas hexagonal

**Design:** Suprafata BlackLaser, manson din plastic rezistent. Inscriptiile contrastante de pe mansonele cu coduri de culoare usureaza recunoasterea marimilor corecte si acest lucru face mai usor sa gasiti scula potrivita.

**Sfat:** Hex-Plus, hexagon cu capat sferic pe bratul lung

05022089001	
○	950 SPKL Multicolour 1x 1,5x90; 1x 2,0x101; 1x 2,5x112; 1x 3,0x123; 1x 4,0x137; 1x 5,0x154; 1x 6,0x172; 1x 8,0x195; 1x 10,0x224

### 950/9 Hex-Plus Multicolour 2 Set chei L, metric, BlackLaser



Set de 9 piese într-un clip cu doua componente

**Aplicatii:** suruburi cu locas hexagonal

**Design:** Suprafata Blacklaser, manson din plastic durabil. Marcajul contrastant de pe manson cu coduri de culoare usureaza identificarea dimensiunii corecte si acest lucru face mai usor sa gasiti instrumentul potrivit.

**Tip:** Hex-Plus, hexagon cu sfera pe bratul lung

05133164001	
○	950 SPKS Multicolour 1x 1,5x50; 1x 2,0x56; 1x 2,5x63; 1x 3,0x71; 1x 4,0x80; 1x 5,0x90; 1x 6,0x100; 1x 8,0x112; 1x 10,0x125

### 950/9 Hex-Plus 1 SB Set chei L, metric, cromat



Set de 9 piese într-un clip cu doua componente

**Aplicatii:** Suruburi cu locas hexagonal

**Design:** Cromat

**Tip:** Hex-Plus, hexagon cu sfera pe bratul lung

05073391001	
1x 950/9 Hex-Plus 1	
○	950 PKL 1x 1.5x90 <sup>1)</sup> ; 1x 2.0x100; 1x 2.5x112; 1x 3.0x126; 1x 4.0x140; 1x 5.0x160; 1x 6.0x180; 1x 8.0x200; 1x 10.0x219

### Hex-Plus



Suruburile hexagonale pot avea o problema, deoarece suprafetele de contact care furnizeaza puterea de la scula conventionala sunt transferate la surub prin suprafete foarte mici.

Consecinta: locasul surubului se poate deteriora (rotunjindu-se). Instrumentele Hex-Plus au o suprafata de contact mai mare

care impiedica acest lucru! in acelasi timp, se poate aplica cuplu cu pana la 20% mai mult. Bine de stiut: sculele Hex-Plus se incadreaza in fiecare surub cu locas hexagonal standard!





Wera  
BE A TOOL REBEL



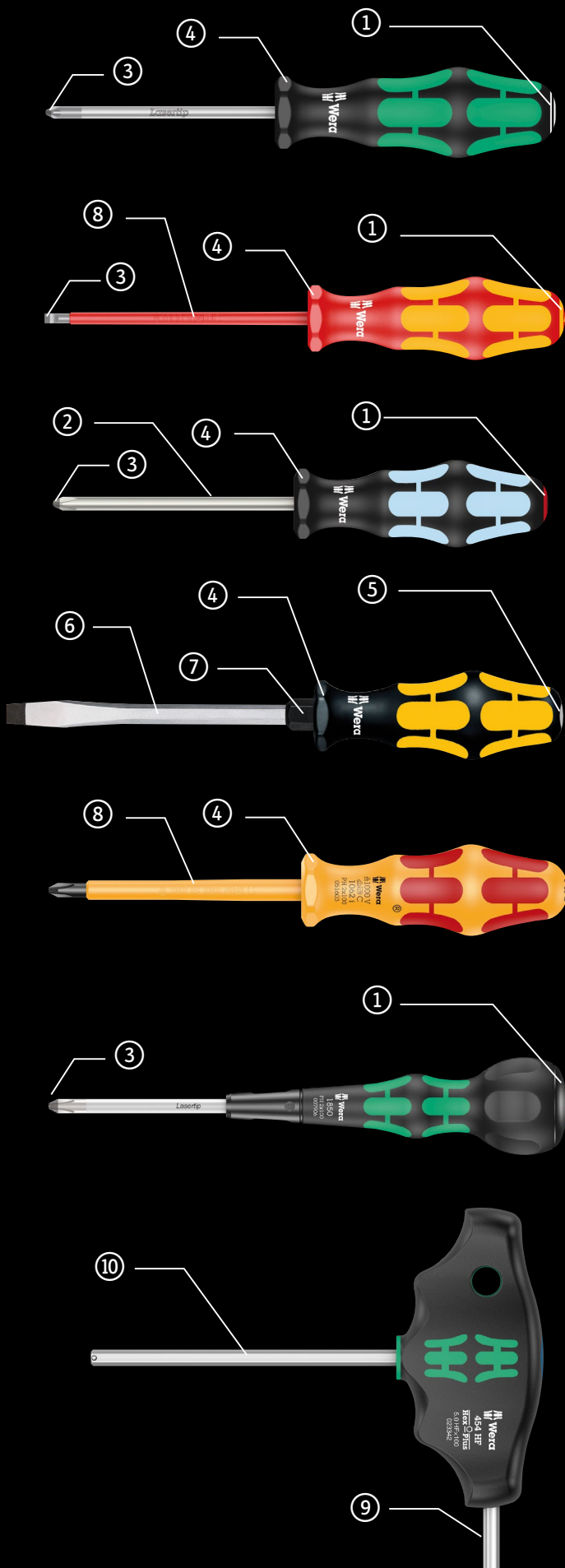

**“Take it easy”  
Tool Finder**

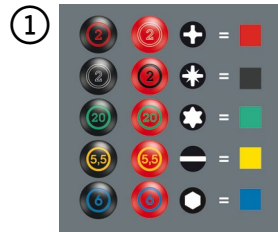

**Otel inox cu otel  
inox**



**Lasertip**

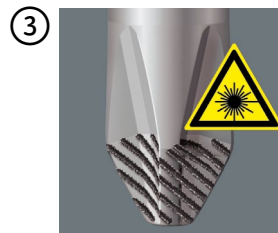

**Profil  
antirostogolire**

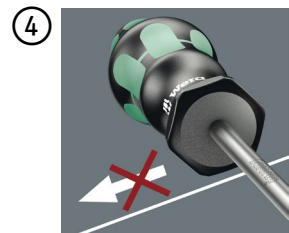

**Cap de impact  
integrat**



**Tija prin maner  
pe intreaga  
lungime**



**Suport hexagonal  
integrat**



**Testate  
individual**

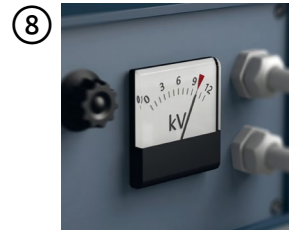

**Brat secundar**



**Transfer cuplu  
mare**

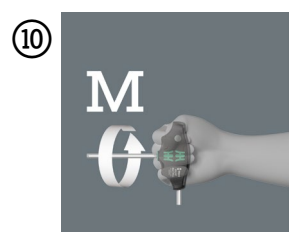

## 334/6 Set surubelnita Kraftform Plus Lasertip si suport



wera.de

Tije surubelnita rotunde cu varf Lasertip si suport. Take it Easy sistem identificare scule: codificare pe culori in functie de profil si marcaj dimensional.

**Aplicatii:** Suruburi locas cu crestatura si Phillips

**Continut:** Set de 6 piese si rack in display carton

05105650001		
+	350 PH	1x PH 1x80; 1x PH 2x100
-	334	1x 1,2x6,5x150
-	335	1x 0,5x3,0x80 <sup>1)</sup> ; 1x 0,8x4,0x100; 1x 1,0x5,5x125

<sup>1)</sup> Fara lasertip

## Kraftform Big Pack 300

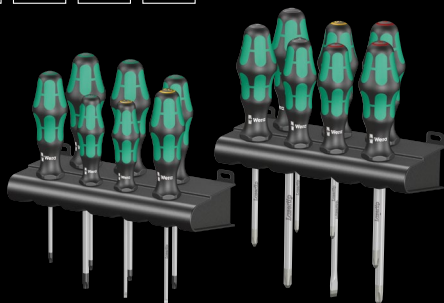

wera.de

Kraftform Plus – Seria 300. Cu lama Lasertip si suport. Identificator de scule Take it easy: codificarea profilului functie de culoare si marcaj dimensional.

**Aplicatie:** Suruburi cu crestatura, cruce, Phillips, Pozidriv si TORX®

**Continut:** Set de 14 piese în cutie de prezentare

05105630001		
+	350 PH	1x PH 1x80; 1x PH 2x100; 1x PH 3x150
+	355 PZ	1x PZ 1x80; 1x PZ 2x100; 1x PZ 3x150
+	367 TORX®	1x TX 10x80; 1x TX 15x80; 1x TX 20x100; 1x TX 25x100; 1x TX 30x115
-	334	1x 1,2x6,5x150
-	335	1x 0,6x3,5x100 <sup>1)</sup> ; 1x 0,8x4,0x100
Suport pentru 2x 190,0x50,0 surubelnite Kraftform		

<sup>1)</sup> Fara lasertip

## Pentru tensionarea blocurilor terminale cu arc



Blocurile terminale tin mecanic capetele firelor. Forta necesara pentru aceasta este aplicata de un arc in cazul bornelor arcului de tractiune. Arcul trebuie deschis de o unealta pentru a putea introduce capetele firului. Unelte speciale de actionare de la Wera permit operarea bornelor arcului de tensionare

- chiar si in spatii inguste, cum ar fi dulapurile de distributie. Lama curbata permite, de asemenea, sa se ajunga la bornele cu arc acolo unde unelte cu lama dreapta nu pot fi folosite.

## 338/2 Set actuatori blocuri terminale (contacte cu arc)



wera.de



**Aplicatie:** Deblocare contacte cu arc la bornele de linie electrotehnica; pentru bornele cu arc cu o sectiune transversala a conductorului de pana la 1,5 mm<sup>2</sup> si 2,5 pana la 4,0 mm<sup>2</sup>

**Lama:** Rotunda, acoperita cu plastic, curbata la 30°

**Maner:** Kraftform cu protectie anti-ruziu, multicomponent

**Design:** Set de 2 bucati într-o cutie

05008100001		
-	338	1x 0,4x2,5x81; 1x 0,6x3,5x81



Lasertip



Un laser cu focalizare precisa creeaza o structura de supra-fata cu muchii ascutite. Acest tratament cu laser are ca rezultat o duritate a muchiei de pana la 1000 HV 0,3. Wera Lasertip se „musca” in capul surubului si previne orice alunecare din locas. Este disponibil pentru surubelnite pentru suruburi cu

locas cu crestatura, Phillips si Pozidriv.

## Set de surubelnite Rack 160 i/7 Kraffform Plus seria 100, tester de faza monofazic si rack

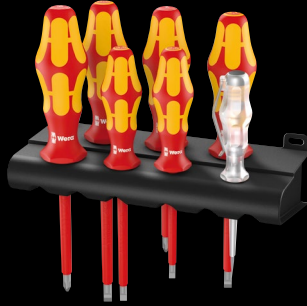

Kraffform: surubelnita de siguranta cu lama Lasertip, tester de faza monofazic si rack. Sistem identificare scule "Take it Easy": codificare culorilor in functie de profil si marcaj dimensiune.

**Aplicatii:** Suruburi cu locas cu crestatura si Phillips

**Continut:** Set de 7 piese si rack in display carton

05006147001		
+	162 i VDE PH	1x PH 1x80; 1x PH 2x100
-	160 i VDE	1x 0,4x2,5x80 <sup>1)</sup> ; 1x 0,6x3,5x100 <sup>2)</sup> ; 1x 0,8x4,0x100; 1x 1,0x5,5x125
-	247	1x 0,5x3,0x70

<sup>1)</sup> Fara lasertip

<sup>2)</sup> Produs indisponibil in USA si Canada.

## Kraffform Big Pack 100 VDE

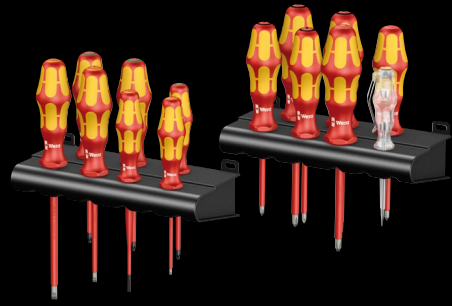

Kraffform: surubelnita de siguranta cu lama Lasertip, tester de faza unipolar si rack. Identificator de scule Take it easy: codificarea profilului in functie de culoare si marcaj dimensional.

**Aplicatie:** Suruburi locas cu crestatura, Phillips, PlusMinus (Pozidriv/ cresat), Pozidriv si TORX®

**##b ##Continut:** Set de 14 piese în cutie de prezentare

05105631001		
+	162 i VDE PH	1x PH 1x80; 1x PH 2x100
+	165 i PZ VDE	1x PZ 1x80; 1x PZ 2x100
+	165 i PZ/S VDE	1x # 1x80; 1x # 2x100
+	167 i TORX® VDE	1x TX 10x80; 1x TX 15x80; 1x TX 20x80
-	160 iS VDE	1x 0,6x3,5x100
-	160 i VDE	1x 0,4x2,5x80 <sup>1)</sup> ; 1x 0,8x4,0x100; 1x 1,0x5,5x125
-	247	1x 0,5x3,0x70
		Suport pentru surubelnite Kraffform 2x 190,0x50,0

<sup>1)</sup> Fara lasertip

<sup>2)</sup> Produs indisponibil in USA si Canada.

## 1060 i/1062 i/6 Set de surubelnite de siguranta Kraffform VDE



**Aplicatie:** Suruburi cu fante si Phillips

**Continut:** Set de 6 piese

05051575001		
+	1062 i PH VDE	1x PH 1x80; 1x PH 2x100
-	1060 i VDE	1x 0,4x2,5x80; 1x 0,6x3,5x100; 1x 0,8x4,0x100; 1x 1,0x5,5x125



## Testate individual



Testarea individuala la 10.000 de volti, in conformitate cu IEC 60900, asigura lucrul in siguranta cu sarcini de pana la 1.000 de volti.



## 932/6 Set surubelnite impact/dalta Wera Kraftform cu suport



**Aplicatie:** Suruburi locas cu crestatura si Phillips

**Continut:** Set de 6 piese in display carton

05018282001		
+	917 SPH	1x PH 1x80; 1x PH 2x100
-	932 A	1x 0,6x3,5x80 <sup>1)</sup> ; 1x 0,8x4,5x90; 1x 1,0x5,5x100; 1x 1,2x7,0x125

<sup>1)</sup> Fara tija continua, fara cap impact si fara profil hex de actionare

## Set surubelnita dalta si suport Big Pack 900 Kraftform Wera



**Aplicatie:** Suruburi cu cap, Phillips, Pozidriv si TORX®

**Continut:** Set de 13 piese

05133285001		
+	917 SPH	1x PH 1x80; 1x PH 2x100; 1x PH 3x150
+	918 SPZ	1x PZ 1x80; 1x PZ 2x100; 1x PZ 3x150
-	932 A	1x 0,6x3,5x80 <sup>1)</sup> ; 1x 0,8x4,5x90; 1x 1,0x5,5x100; 1x 1,2x7,0x125; 1x 1,6x9,0x150
+	977 TORX®	1x TX 20x90; 1x TX 25x100
Suport pentru 2x 190,0x50,0 surubelnite Kraftform		

<sup>1)</sup> Fara tija continua, fara cap impact si fara profil hex de actionare



### Cap de impact integrat

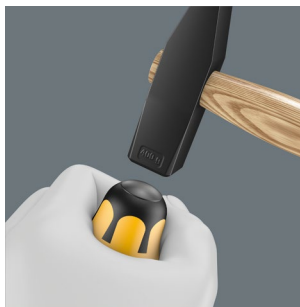

Un cap de impact integrat prelungeste durata de viata si reduce pericolul de aschiere. Cu toate acestea, purtati intotdeauna ochelari de protectie.



### Tija prin maner pe intreaga lungime



O lama hexagonala din material de inalta calitate, se extinde chiar prin maner - asigurand astfel transferul complet de forta, chiar si atunci cand este lovit cu un ciocan. Materialul ductil temperat impiedica taierea sau ruperea lamei.



### Suport hexagonal integrat



Cheia hexagonala integrata poate fi utilizata pentru a transmite cupluri mai mari cu o cheie fixa sau inelara.



### Varf Wera Black Point



Varful Wera Black Point si un proces de durificare rafinat asigura o durata lunga de viata a varfului, o protectie imbunatatita impotriva coroziunii si o potrivire exacta.

## 454/7 Set HF 1 Set de surubelnite cu maner T Hex-Plus cu functie de retinere

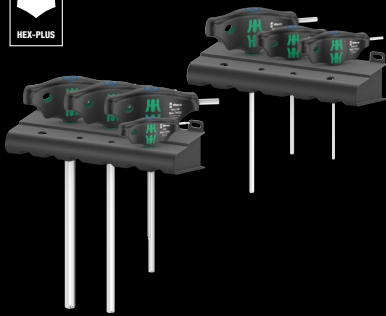

**Aplicatii:** Suruburi cu locas hexagonal, cu functie de retinere pe bratul lung de dimensiunea 3

**Proiectare:** Cu instrumentul Find it easy finder: codificare culorilor in functie de profil (albastru = locas hexagonal) si marime. Set de 7 piese si 2 rack-uri in display carton

05023450001		
○	454	1x 2,5x100
○	454 HF	1x 3x100; 1x 4x100; 1x 5x150; 1x 6x150; 1x 8x200; 1x 10x200
	Suport pentru surubelnite Kraftform	2x 190,0x50,0

## Maner T ergonomic bicomponent



Manerul T bicomponent, cu forma ergonomica, cu degajari pentru degete si o suprafata placuta tactil, faciliteaza transmitia foarte mare a puterii si lucrul fara oboseala.



## TORX® HF profil

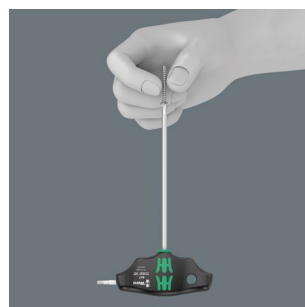

In situatii de asamblare sau demontare stranse, de exemplu in compartimentele motorului, nu este posibil sa tineti surubul in siguranta cu mana pe surubelnita, iar adesea surubul se pierde. Cautarile indelungate sau pierderea surubului (cu pericolul asociat care ar putea provoca) sunt consecinta.

Instrumentele HF dezvoltate de Wera sunt ideale deoarece au o geometrie optimizata a profilului original TORX®. Fortele de impanare rezultate din presiunea suprafetei dintre varful de actionare si profilul surubului fac ca surubul sa fie tinut in siguranta pe scula!

## "Take it easy" Tool Finder

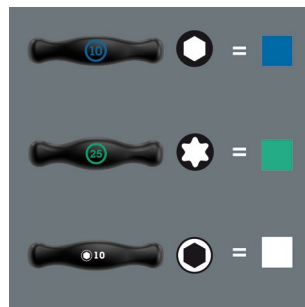

Surubelnite cu identificator de scule "Take it Easy": codificare pe culori conform profil si marcaj dimensional.





## Kraftform Micro 12 Universal 1 Set surubelnita pentru aplicatii electronice



Take it Easy: codare culori in functie de profil si marime.

**Aplicatii:** Suruburi cu locas cu crestatura, Phillips, TORX® si hexagonale

**Continut:** Set de 12 piese, intr-o husa textila pentru curea

05073675001		
+	2050 Micro	1x PH 00x60 <sup>1)</sup> ; 1x PH 0x60 <sup>2)</sup>
TORX	2067 TORX® HF	1x TX 5x40; 1x TX 6x40
-	2035 Micro	1x 0,23x1,5x40; 1x 0,30x1,8x60; 1x 0,40x2,0x60; 1x 0,40x2,5x80; 1x 0,50x3,0x80
0	2054 Micro	1x 0,9x40; 1x 1,5x60; 1x 2x60
	Banda autoadeziva cu scai 70	1x 50,0x70,0

<sup>1)</sup> Optimizate pentru suruburi PH asiatice

<sup>2)</sup> Marimea 0 modificata conform JClS 0 (Japanese Camera Industrial Standard)



### "Take it easy" Tool Finder

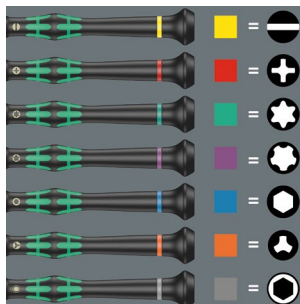

Surubelnite cu identicator de scule "Take it Easy": codificare pe culori conform profil si marcaj dimensional.



### Surubelnita rafinata pentru electro-nisti



Kraftform Micro, cu cele trei zone ale sale si dispunerea lor specifica, satisface perfect aceste cerinte. Capul de rotire libera care ofera suport pentru mana functioneaza cu aceste avantaje, permitand o lucrare de precizie rapida si usoara.



## Set surubelnite Micro Big Pack 1 pentru aplicatii electronice



Take it Easy - identificare scule: codificare coloril in functie de profil si marime.

**Aplicatii:** Suruburi cu locas cu crestatura, cap Phillips, Phillips-Recess, tractoare interne TORX® (TX 5, TX 6, TX 7, TX 8, TX 10 cu functie de mentinere), IPS intern TORX PLUS®, suruburi hexagonale interne si externe si suruburi Microstix®, 1 chip lifter (furculita chipuri) pentru a indeparta componentele blocate de pe placile de circuite dupa lipire

**Continut:** 25 de piese; in husa textila; potrivit pentru Wera 2go

0513400001	
+	2050 Micro 1x PH 000x40 <sup>1</sup> 2; 1x PH 00x40 <sup>1</sup> 2; 1x PH 0x40 <sup>3</sup>
+	2067 TORX® 1x TX 5x40; 1x TX 6x40
+	2067 TORX® HF 1x TX 5x40; 1x TX 6x40; 1x TX 7x60; 1x TX 8x60; 1x TX 10x60
+	2067 TORX PLUS® IPR Micro 1x 1 IPRx40 <sup>4</sup>
○	2054 Micro 1x 0,9x40; 1x 1,3x40; 1x 1,5x60; 1x 2x60
●	2035 Micro 1x 0,23x1,5x40; 1x 0,30x1,8x60; 1x 0,35x2,5x40; 1x 0,40x2,0x60; 1x 0,40x2,5x80; 1x 0,50x3,0x80
●	2069 Micro 1x 4,0x60; 1x 5,5x60
●	2072 Micro 1x mx40
●	1429 1x 1,0x3,5x50
	Banda autoa-deziva cu scai 240 1x 50,0x240,0

<sup>1</sup> Optimizate pentru suruburi PH asiatice

<sup>2</sup> Pe suprafata de lucru tija este strunjita la o lungime nominala de 10 mm

<sup>3</sup> Marimea 0 modificata conform JCS 0 (Japanese Camera Industrial Standard)

<sup>4</sup> Fara gaura

## 2035/6 A Set de surubelnite si rack pentru aplicatii electronice

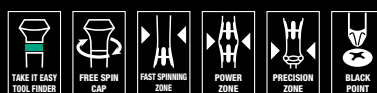

Sistem identificare scule "Take it Easy": codificare coloril in functie de profil si marime.

**Aplicatii:** suruburi cu locas cu crestatura si Phillips

**Continut:** Set de 6 piese si rack in display carton

0511815001	
+	2050 Micro 1x PH 00x60 <sup>1</sup> ; 1x PH 0x60 <sup>2</sup>
●	2035 Micro 1x 0,30x1,8x60; 1x 0,40x2,0x60; 1x 0,40x2,5x80; 1x 0,50x3,0x80

<sup>1</sup> Optimizate pentru suruburi PH asiatice

<sup>2</sup> Marimea 0 modificata conform JCS 0 (Japanese Camera Industrial Standard)

## Kraftform Kompakt Micro 11 Universal 1

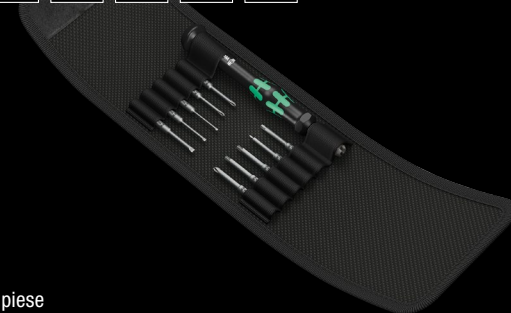

Set de 11 piese

Cutie textila cu biti de 44 mm

1 Kraftform Micro bitholding screwdriver 1013

05135938001	
●	1013 Kraftform Micro 1x 97
+	851/9 C 1x PH 00x44x1,8 <sup>1</sup> ; 1x PH 0x44x2,2 <sup>2</sup> ; 1x PH 1x44x3,0 <sup>1</sup>
○	840/9 C 1x 1,5x44; 1x 2,0x44
●	800/9 C 1x 0,23x1,5x44; 1x 0,40x2,0x44; 1x 0,50x3,0x44
+	867/9 C TORX® 1x TX 5x44; 1x TX 6x44

<sup>1</sup> Optimizate pentru suruburi PH asiatice

<sup>2</sup> Marimea 0 modificata conform JCS 0 (Japanese Camera Industrial Standard)



## Mecanismul de glisare previne aplicarea de cuplu excesiv

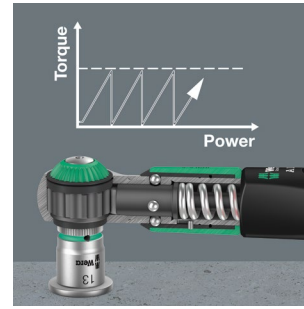

Cheia dinamometrica Safe-Torque este echipata cu un mecanism de glisare. Odata ce valoarea cuplului setata a fost atinsa, cheia dinamometrica nu poate depasi momentul fixat, astfel incat sa nu poata fi aplicat un cuplu excesiv.

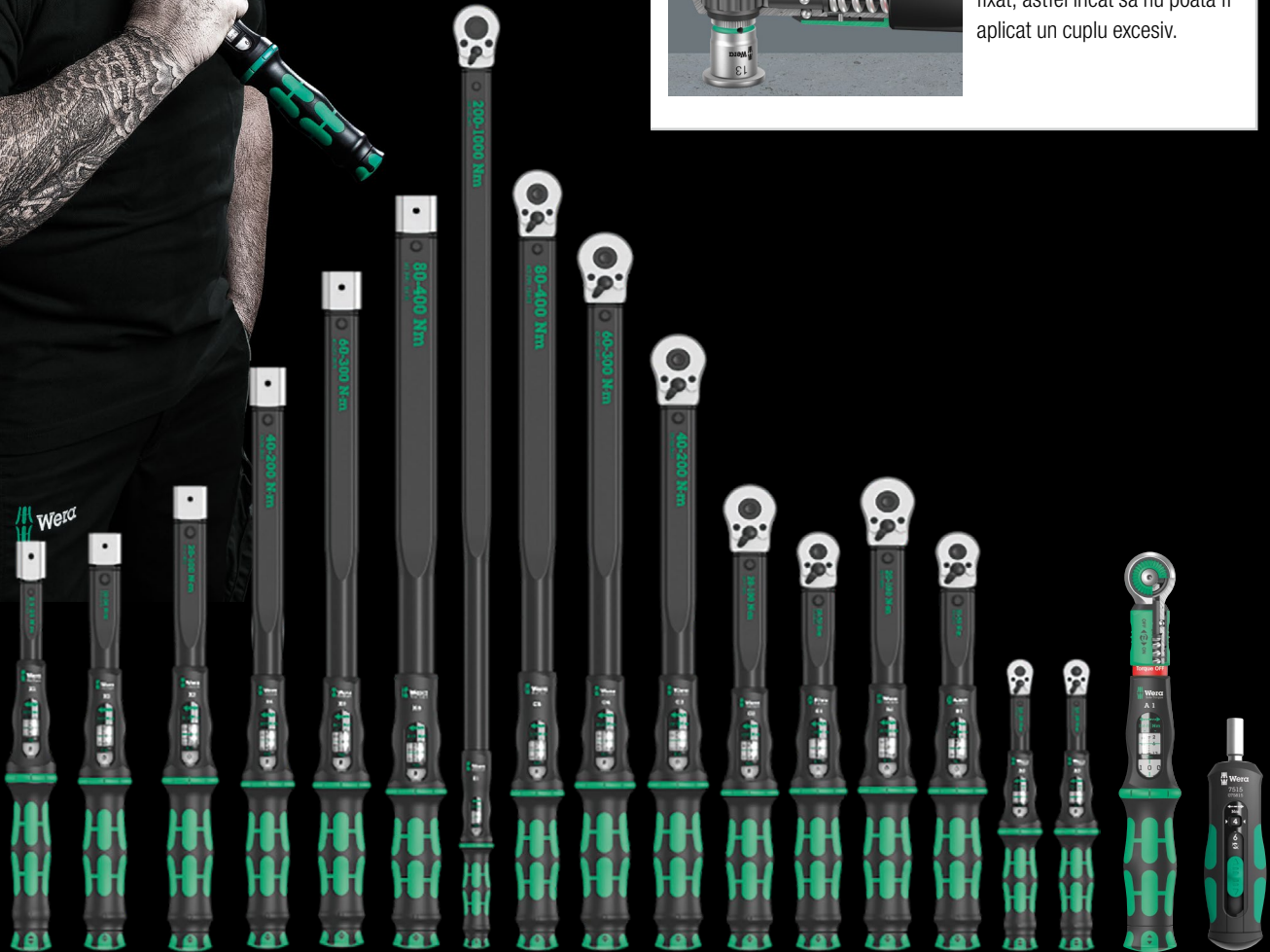

### Safe-Torque A 1 Cheie dinamometrica cu antrenare patrat 1/4", 2-12 Nm

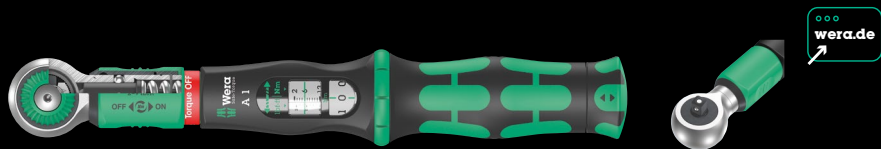

- Aplicatie:** Pentru strangere/destrangere controlata în sensul acelor de ceasornic si în sens invers acelor de ceasornic; strangere si slabire cu sau fara cuplu
- Interval de cuplu:** 2-12 Nm
- Potrivit pentru:** Tubulare 1/4"
- Precizie:** Precizie ± 10 % din valoarea setata
- Design:** Cu antrenare cu cap patrat de 1/4", cheia dinamometrica, functie de cuplu decuplabila (functia Torque Lock); 72 dinti; unghi mic de retur de 5°; setare si salvare usoara a valorii cuplului, cu blocare sonora si tactila la atingerea valorilor scalei, mecanism de eliberare prin alunecare cand este atins cuplul setat
- Maner:** Maner ergonomic cu 2 componente

		Nm	Nm	lbf. ft.	mm	mm	mm	mm	mm	mm	mm	mm	mm	mm	mm
05075800001	1/4"	2-12	0,10	2-9	244	94	38,5	31,6	23,7	9 3/64"	3 45/64"	1 33/64"	1 11/64"	15/16"	

## Safe-Torque A 2 Cheie dinamometrica cu hexagon 1/4", 2-12 Nm

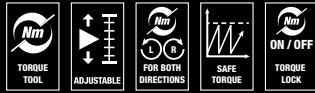

**Aplicatie:** Pentru functionare controlata în sensul acelor de ceasornic si în sens invers acelor de ceasornic; strangere si slabire cu sau fara cuplu

**Interval de cuplu:** 2-12 Nm

**Potrivit pentru:** Biti de 1/4" cu antrenare hexagon de 1/4" conform DIN ISO 1173-C 6.3 si E 6.3 si conexiuni Wera seriile 1 si 4

**Precizie:** Precizie ± 10 % din valoarea setata

**Design:** Cu antrenare hexagon de 1/4", cheie dinamometrica, functie de cuplu decuplabila (functia Torque Lock); 72 dinti; unghi mic de retur de 5°; setare si salvare usoara a valorii cuplului, cu blocare sonora si tactila la atingerea valorilor scalei, mecanism de eliberare prin alunecare cand este atins cuplul setat

**Maner:** Maner ergonomic bicomponent

		Nm	Nm	lbf. ft.	mm	mm	mm	mm	mm	mm	mm	mm	mm	mm	mm
05075801001	1/4"	2-12	0,10	2-9	244	94	38,5	31,6	23,7	9 3 <sup>9</sup> / <sub>64</sub> "	3 4 <sup>6</sup> / <sub>64</sub> "	1 3 <sup>3</sup> / <sub>64</sub> "	1 1 <sup>1</sup> / <sub>64</sub> "	1 <sup>5</sup> / <sub>16</sub> "	

## Safe-Torque A 1 Set 1, patrat 1/4", 2-12 Nm



Set de 10 piese; într-o cutie textila, compacta si extrem de robusta. Dimensiuni mici si greutatea redusa pentru o mobilitate mai buna.

1 Safe-Torque A 1 cheie dinamometrica cu antrenare cu cap patrat de 1/4", domeniu de masurare 2-12 Nm; pentru functionare controlata în sensul acelor de ceasornic si în sens invers acelor de ceasornic; strangere si slabire cu sau fara cuplu, functie de cuplu decuplabila (functia Torque Lock); 72 dinti; unghi mic de retur de 5°; setare si salvare usoara a valorii cuplului, cu blocare sonora si tactila la atingerea valorilor scalei, mecanism de eliberare prin alunecare cand este atins cuplul setat; maner ergonomic cu 2 componente; 8 tubulare Zyklop, un prelungitor scurt Zyklop cu manson cu rotatie rapida

05075830001															
○	Safe-Torque A 1	1x 1/4", 2-12 Nm													
●	8790 HMA	1x 5,5x23,0; 1x 6,0x23,0; 1x 7,0x23,0; 1x 8,0x23,0; 1x 10,0x23,0; 1x 11,0x23,0; 1x 12,0x23,0; 1x 13,0x23,0													
○	8794 SA	1x 1/4"x75,0													
	Banda autoa-deziva cu scai 240	1x 50,0x240,0													

## Safe-Torque A 2 Set 1, 1/4" hexagonal, 2-12 Nm



Set de 23 de piese; într-o cutie textila, compacta si extrem de robusta. Dimensiuni mici si greutatea redusa pentru o mai buna mobilitate.

1 Safe-Torque A 2 cheie dinamometrica cu antrenare hexagon de 1/4", domeniu de masurare 2-12 Nm; pentru functionare controlata în sensul acelor de ceasornic si în sens invers acelor de ceasornic; strangere si slabire cu sau fara cuplu, functie de cuplu decuplabila (functia Torque Lock); 72 dinti; unghi mic de retur de 5°; setare si salvare usoara a valorii cuplului, cu decuplare sonora si tactila la atingerea valorilor scalei, mecanism de eliberare prin alunecare cand este atins cuplul setat; maner ergonomic bicomponent; 9 tubulare Zyklop, 12 biti duri (1/4", lungime 50 mm), o parte de conectare pentru prize (hexagon extern de 1/4" la cap patrat extern de 1/4")

05075832001															
●	Safe-Torque A 2	1x 1/4", 2-12 Nm													
●	8790 HMA	1x 5,5x23,0; 1x 6,0x23,0; 1x 7,0x23,0; 1x 8,0x23,0; 1x 9,0x23,0; 1x 10,0x23,0; 1x 11,0x23,0; 1x 12,0x23,0; 1x 13,0x23,0													
○	870/1	1x 1/4"x25 <sup>1)</sup>													
+	851/4 Z	1x PH 2x50													
+	867/4 Z TORX®	1x TX 10x50; 1x TX 15x50; 1x TX 20x50; 1x TX 25x50; 1x TX 27x50; 1x TX 30x50													
○	840/4 Z	1x 2,5x50; 1x 3,0x50; 1x 4,0x50; 1x 5,0x50; 1x 6,0x50 <sup>2)</sup>													
	Banda autoa-deziva cu scai 240	1x 50,0x240,0													

<sup>1)</sup> Cu bila de frecare, pentru tubulare

<sup>2)</sup> Tijă hexagonală



## Click-Torque A 5 cheie dinamometrica cu clichet reversibil, 2,5-25 Nm

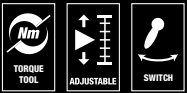

**Aplicatie:** pentru controlul cuplului in sensul acelor de ceasornic

**Precizie:** ± 4% din valoarea setata, conform DIN EN ISO 6789-1: 2017-07

**Design:** Cu antrenare patrata de 1/4", clichet reversibil, 45 de dinti; setarea si salvarea usoara a valorii de cuplu dorita, cu semnalizare sonora si tactila la atingerea valorilor scalei (scara fina doar in Newtoni metri), mecanism de declansare sonor si tactil atunci cand valoarea cuplului setata este atinsa

**Maner:** Maner ergonomic din 2 componente

		Nm	Nm	lbf. ft.	mm	mm	mm	mm	mm	mm	mm	mm	mm	mm	mm
05075604001	1/4"	2,5-25	0,10	1-18	290	121	42	25	11,5	11 27/64"	4 49/64"	1 29/32"	1"	7/16"	

## Click-Torque A 6 cheie dinamometrica cu clichet reversibil, 2,5-25 Nm

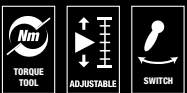

**Aplicatie:** pentru controlul cuplului in sensul acelor de ceasornic

**Precizie:** ± 4% din valoarea setata, conform DIN EN ISO 6789-1: 2017-07

**Design:** Cu antrenare hexagonala de 1/4", clichet reversibil, 45 de dinti; setarea si salvarea usoara a valorii de cuplu dorita, cu semnalizare sonora si tactila la atingerea valorilor scalei (scara fina doar in Newtoni metri), mecanism de declansare sonor si tactil atunci cand valoarea cuplului setata este atinsa

**Maner:** Maner ergonomic din 2 componente

		Nm	Nm	lbf. ft.	mm	mm	mm	mm	mm	mm	mm	mm	mm	mm	mm
05075605001	1/4"	2,5-25	0,10	1-18	290	121	42	25	11,5	11 27/64"	4 49/64"	1 29/32"	1"	7/16"	

### Click-Torque A 6



Cu antrenare hexagon 1/4".

### Mecanism de eliberare

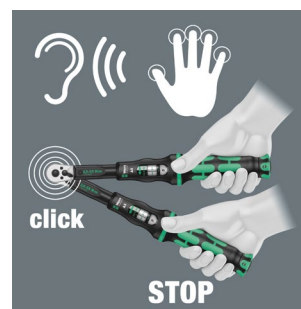

Cand se atinge valoarea setata a cuplului, se declanseaza un mecanism sonor si tactil.

## Cheie dinamometrica Click-Torque B 1 cu clichet reversibil, 10-50 Nm

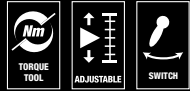

**Aplicatie:** pentru controlul cuplului in sensul acelor de ceasornic

**Precizie:** ±3% din valoarea setata, conform DIN EN ISO 6789-1: 2017-07

**Design:** Cu antrenare patrata de 3/8", clichet reversibil, 45 de dinti; setarea si salvarea usoara a valorii de cuplu dorita, cu semnalizare sonora si tactila la atingerea valorilor scalei (scara fina doar in Newtoni metri), mecanism de declansare sonor si tactil atunci cand valoarea cuplului setata este atinsa

**Maner:** Maner ergonomic din 2 componente

		Nm	Nm	lbf. ft.	mm	mm	mm	mm	mm					
05075610001	3/8"	10-50	0,25	8-36	360	140	47	35	16,5	14 11/64"	5 33/64"	1 27/32"	1 3/8"	5/8"

## Cheie dinamometrica Click-Torque B 2 cu clichet reversibil, 20-100 Nm

		Nm	Nm	lbf. ft.	mm	mm	mm	mm	mm					
05075611001	3/8"	20-100	0,5	15-73	405	140	47	43	18,5	15 15/16"	5 33/64"	1 27/32"	1 11/16"	5/64"

## Cheie dinamometrica Click-Torque C 1 cu clichet reversibil, 10-50 Nm

		Nm	Nm	lbf. ft.	mm	mm	mm	mm	mm					
05075620001	1/2"	10-50	0,25	8-36	360	140	47	35	16,5	14 11/64"	5 33/64"	1 27/32"	1 3/8"	5/8"

## Cheie dinamometrica Click-Torque C 2 cu clichet reversibil, 20-100 Nm

		Nm	Nm	lbf. ft.	mm	mm	mm	mm	mm					
05075621001	1/2"	20-100	0,5	15-73	405	140	47	43	18,5	15 15/16"	5 33/64"	1 27/32"	1 11/16"	5/64"

## Cheie dinamometrica Click-Torque C 3 cu clichet reversibil, 40-200 Nm

		Nm	Nm	lbf. ft.	mm	mm	mm	mm	mm					
05075622001	1/2"	40-200	1,0	30-146	510	140	47	43	18,5	20 5/64"	5 33/64"	1 27/32"	1 11/16"	5/64"

## Cheie dinamometrica Click-Torque C 4 cu clichet reversibil, 60-300 Nm

		Nm	Nm	lbf. ft.	mm	mm	mm	mm	mm					
05075623001	1/2"	60-300	1,0	45-220	595	140	47	43	18,5	23 27/64"	5 33/64"	1 27/32"	1 11/16"	5/64"

### Setare usoara



Cu click-uri tactile si audibile la reglarea valorilor cuplului.

### Simplu si sigur

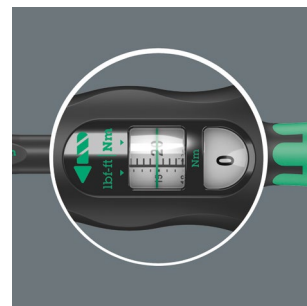

Setare usoara si salvare a valorii cuplului dorita; lizibil pe scala principala si fina.

## Click-Torque C 2 Push R/L cheie dinamometrica reglabila pentru controlul cuplului in sensul acelor de ceasornic si in sens invers acelor de ceasornic, 20-100 Nm

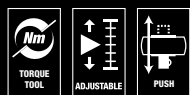

**Aplicatie:** Pentru controlul cuplului in sensul acelor de ceasornic si in sens invers acelor de ceasornic

**Precizie:** Precizie  $\pm 3\%$  din valoarea setata, conform DIN EN ISO 6789-1: 2017-07

**Design:** Cu antrenare cu cap patrat de 1/2 inch cu blocarea tubularelui, Patrat push-through pentru a schimba directia de antrenare, mecanism clichet cu dantura fina, 45 de dinti; setare si salvarea usoara a cuplului dorit, cu avertizare sonora si tactila la atingerea valorilor setate (scara fina doar in Newtoni metri), mecanism de declansare cu avertizare sonora si tactila la atingerea valorii cuplului

**Maner:** Ergonomic Maner cu 2 componente

		Nm	Nm	lbf. ft.	mm	mm	mm	mm	mm	mm	mm			
05075625001	1/2"	20-100	0,5	15-73	405	140	47	43	18,5	15 15/16"	5 33/64"	1 27/32"	1 11/16"	45/64"

## Click-Torque C 3 Push R/L cheie dinamometrica reglabila pentru controlul cuplului in sensul acelor de ceasornic si in sens invers acelor de ceasornic, 40-200 Nm

		Nm	Nm	lbf. ft.	mm	mm	mm	mm	mm	mm	mm			
05075626001	1/2"	40-200	1,0	30-146	510	140	47	43	18,5	20 5/64"	5 33/64"	1 27/32"	1 11/16"	45/64"

## Click-Torque E 1 Push R/L cheie dinamometrica reglabila pentru controlul cuplului in sensul acelor de ceasornic si in sens invers acelor de ceasornic, 200-1000 Nm

		Nm	Nm	lbf. ft.	mm	mm	mm	mm	mm	mm	mm			
05075631001	3/4"	200-1000	1,0	148-737	1250	140	47	63	30	49 7/32"	5 33/64"	1 27/32"	2 31/64"	1 3/16"

## Surubelnite dinamometrice reglabile Kraftform din seria 7400 (0,1-3,0 Nm) cu mandrina cu eliberare rapida Rapidaptor



**Aplicatie:** Potrivit pentru insertii hexagonale de 1/4" DIN ISO 1173-C 6.3 si E 6.3 si Wera Series 1 si 4

**Design:** Rapidaptor tehnologie rapid-in , rapid-out, rapid-spin, chuck-all si cu o singura mana

**Precizie:**  $\pm 6\%$  (DIN EN ISO 6789). Scala numerica pentru cuplu. Mecanism de reglare fiabil si semnal acustic la atingerea cuplului setat.

**Maner:** Kraftform cu caracteristica anti-rolare, multicomponent

	Art.No.	Nm	Nm	mm	mm	mm	
05074770001 <sup>1)</sup>	7430	1/4"	0,10-0,34	0,015	89	142	5 7/16"
05074772001 <sup>1)</sup>	7431	1/4"	0,30-1,00	0,05	89	142	5 7/16"
05074774001 <sup>1)</sup>	7432	1/4"	0,90-1,50	0,05	89	142	5 7/16"
05074700001	7440	1/4"	0,3-1,2	0,05	105	155	6"
05074701001	7441	1/4"	1,2-3,0	0,10	105	155	6"

## Surubelnite dinamometrice reglabile (3,0-8,8 Nm) cu maner tip pistol Kraftform seria 7400 si cu mandrina cu eliberare rapida Rapidaptor



**Aplicatie:** Potrivit pentru insertii hexagonale de 1/4" DIN ISO 1173-C 6.3 si E 6.3 si Wera Series 1 si 4

**Design:** Rapidaptor rapid-in , tehnologia de eliberare rapida, de rotire rapida, chuck all si cu o singura mana

**Precizie:**  $\pm 6\%$  (DIN EN ISO 6789). Scala numerica pentru valorile cuplului. Mecanism de reglare si acustic fiabil. Semnal acustic la atingerea cuplului setat.

**Maner:** Maner tip pistol Kraftform, multicomponent

	Art.No.	Nm	Nm	mm	mm		
05074702001	7442	1/4"	3,0-6,0	0,25	150	100	4"
05074705001	7443	1/4"	4,0-8,8	0,40	150	100	4"



**7400 surubelnite dinamometrice seria Krafftform, cu valoare prestabilita din fabrica (0,3-3,0 Nm) si mandrina cu eliberare rapida Rapidaptor, dimensiune maner 105 mm**



**Aplicatii:** Pentru biti hexagonali de 1/4" DIN ISO 1173-C 6.3 si E 6.3 si Wera Series 1 si 4

**Design:** Rapidaptor rapid-in, tehnologia de scoatere rapida, rotire rapida, mandrina completa si utilizare cu o singura mana

**Cuplu presetat:** 0,3 Nm; 1,2 Nm

**Precizie:** ±6 % (DIN EN ISO 6789). Scala numerica pentru cuplu. Mecanism de reglare fiabil si semnal acustic la atingerea cuplului setat.

**Maner:** Krafftform cu caracteristica anti-rolare, multicomponent

	Art.No.						
	Art.No.	Nm	Nm	mm	mm	mm	mm
05074715001 <sup>1)</sup>	7460	1/4"	0,3	0,3-1,2	105	155	6"
05074716001 <sup>1)</sup>	7461	1/4"	1,2	1,2-3,0	105	155	6"

<sup>1)</sup> Cuplul prestabilit poate fi schimbat. Cu toate acestea, acest lucru necesita utilizarea de instrumente speciale si echipamente de testare a cuplului. Va rugam sa contactati serviciul Wera Torque.

**Surubelnite dinamometrice din seria 7400 Krafftform presetate (0,1-1,5 Nm) cu mandrina cu eliberare rapida Rapidaptor, dimensiunea manerului 89 mm**



**Aplicatie:** Potrivit pentru insertii hexagonale de 1/4" DIN ISO 1173-C 6.3 si E 6.3 si Wera Series 1 si 4

**Design:** Rapidaptor rapid-in, eliberare rapida, rotire rapida, mandrina chuck all operare cu o singura mana

**Cuplu presetat:** 0,1 Nm, 0,3 Nm, 0,9 Nm

**Precizie:** ± 6% (DIN EN ISO 6789). Mecanism de reglare fiabil si semnal acustic la atingerea cuplului setat.

**Maner:** Krafftform cu caracteristica anti-rolare, multicomponent

	Art.No.						
	Art.No.	Nm	Nm	mm	mm	mm	mm
05074790001 <sup>1)</sup>	7450	1/4"	0,1	0,1-0,34	89	133	5 1/4"
05074792001 <sup>1)</sup>	7451	1/4"	0,3	0,3-1,0	89	133	5 1/4"
05074794001 <sup>1)</sup>	7452	1/4"	0,9	0,9-1,5	89	133	5 1/4"

<sup>1)</sup> Cuplul prestabilit poate fi schimbat. Cu toate acestea, acest lucru necesita utilizarea de instrumente speciale si echipamente de testare a cuplului. Va rugam sa contactati serviciul Wera Torque.

**Surubelnite dinamometrice din seria 7400 Kraftform cu o valoare de masurare personalizata prestata din fabrica, dimensiunea manerului 105 mm**



	Art.No.					
	Art.No.	Nm	mm	mm	mm	mm
05074715010	7460	1/4"	0,3-1,2	105	155	6"
05074716010	7461	1/4"	1,2-3,0	105	155	6"

<sup>1)</sup> Setarile se pot face un urmatoarele unitati de masura : Nm, kgf. m, lbf. ft., ozf. in., dN. m, kgf. cm, lbf. in, in. oz, cN. m, gf. m, ft. lb, gf. cm, in. lb.

**Surubelnite dinamometrice din seria 7400 Kraftform cu o valoare de masurare personalizata presetata din fabrica, dimensiunea manerului 89 mm**



	Art.No.					
	Art.No.	Nm	mm	mm	mm	mm
05074790010	7450	1/4"	0,1-0,34	89	133	5 1/4"
05074792010	7451	1/4"	0,3-1,0	89	133	5 1/4"
05074794010	7452	1/4"	0,9-1,5	89	133	5 1/4"

<sup>1)</sup> Setarile se pot face un urmatoarele unitati de masura : Nm, kgf. m, lbf. ft., ozf. in., dN. m, kgf. cm, lbf. in, in. oz, cN. m, gf. m, ft. lb, gf. cm, in. lb.

## Surubelnite dinamometrice reglabile cu maner tip pistol Kraftform seria 7400 presetate (3,0-8,8 Nm) cu mandrina cu eliberare rapida Rapidaptor

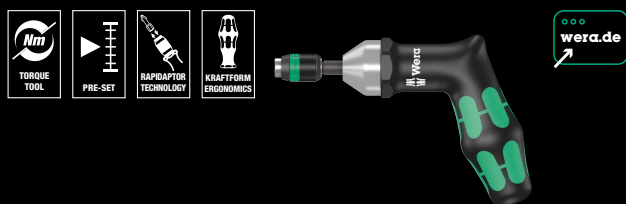

**Aplicatie:** Potrivit pentru insertii hexagonale de 1/4" DIN ISO 1173-C 6.3 si E 6.3 si Wera Seria 1 si 4

**Design:** Rapidaptor rapid-in , tehnologia de eliberare, rotire rapida, mandrina universala si tehnologie operare cu o singura mana

**Cuplu presetat:** 3,0 Nm, 4,0 Nm

**Precizie:** ±6 % (DIN EN ISO 6789). Mecanism de alunecare fiabil si semnal acustic la atingerea cuplului setat.

**Maner:** Maner pistol Kraftform, multicomponent

	Art.No.	Nm	Nm	mm	mm	mm	mm
05074717001 <sup>b)</sup>	7462	1/4"	3,0	3,0-6,0	150	100	6"
05074728001 <sup>b)</sup>	7463	1/4"	4,0	4,0-8,8	150	100	6"

<sup>b)</sup> Cuplul prestabilit poate fi schimbat. Cu toate acestea, acest lucru necesita utilizarea de instrumente speciale si echipamente de testare a cuplului. Va rugam sa contactati serviciul Wera Torque.

## Surubelnite dinamometrice din seria 7400 Kraftform cu o valoare de masurare personalizata presetata din fabrica, maner tip pistol

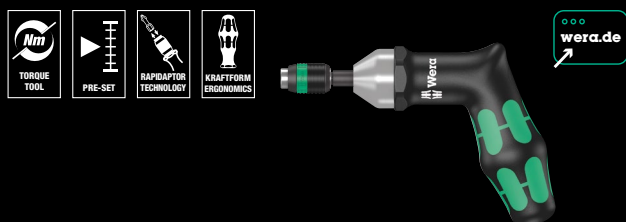

**Aplicatie:** Potrivit pentru insertii hexagonale de 1/4" DIN ISO 1173-C 6.3 si E 6.3 si Wera Series 1 si 4

**Design:** Tehnologie Rapidaptor rapid-in, rapid-out, rapid-spin, chuck-all si cu o singura mana

**Cuplu presetat:** Ajustabil la cerintele clientului in intervalul de masurare specificat

**Precizie:** ±6 % (DIN EN ISO 6789). Mecanism de reglare fiabil si semnal acustic la atingerea cuplului setat.

**Maner:** Maner Kraftform tip pistol, multicomponent

	Art.No.	Nm	mm	mm	mm	mm
05074717010	7462	1/4"	3,0-6,0	150	100	6"
05074728010	7463	1/4"	4,0-8,8	150	100	6"

<sup>b)</sup> Setarile se pot face un urmatoarele unitati de masura : Nm, kgf. m, lbf. ft., ozf. in., dN. m, kgf. cm, lbf. in, in. oz, cN. m, gf. m, ft. lb, gf. cm, in. lb.

## Surubelnita dinamometrica 7515 Kraftform Safe-Torque Speed, 2-6 Nm



**Aplicatie:** Pentru pentru biti cu antrenare hexagon exterior de 1/4"

**Design:** Cinci cupluri de strangere maxime selectabile și o pozitie fixa; Precizie de ±10 %. Afișaj vizibil al valorii cuplului. Semnalare evidenta la atingerea cuplului setat.

**Maner:** Kraftform, multicomponent

	Nm	Nm	Nm	Nm	Nm	mm
05075815001	1/4"	2,0	3,0	4,0	5,0	6,0
						147,5

## Surubelnita dinamometrica 7510 Kraftform Safe-Torque Speed Torque, 1-3 Nm



**Aplicatie:** Pentru pentru biti cu antrenare hexagon exterior de 1/4"

**Design:** Cinci cupluri de strangere maxime selectabile și o pozitie fixa; precizie de ±10 %. Afișaj vizibil al valorii cuplului. Semnalare evidenta la atingerea cuplului setat.

**Maner:** Kraftform, multicomponent

	Nm	Nm	Nm	Nm	Nm	mm
05075810001	1/4"	1,0	1,5	2,0	2,5	3,0
						147,5

## 7515/7 Kraftform Safe-Torque Speed Bicycle 1

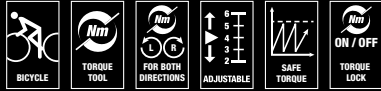

Set de 7 piese

Husa pliabila cu o şurubelnita dinamometrica 7515 cu setare usoara si rapida a cuplului și 6 biti rezistenti (50 mm lungime), cu sistem de identificare scule Wera "Take it easy": marcaj dimensional și codificare pe culori pentru a va ajuta sa gasiti cu ușurinta bitul dorit



05075850001	
7515	1x 1/4"x2,0 Nm; 3,0 Nm; 4,0 Nm; 5,0 Nm; 6,0 Nm x147,5
⊕ 867/4 TORX® BTZ	1x TX 10x50; 1x TX 25x50
○ 840/4 BTZ	1x 2,5x50; 1x 3,0x50; 1x 4,0x50; 1x 5,0x50

## 7515/16 Kraftform Safe-Torque Speed Universal 1

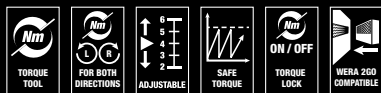

### Cinci cupluri de strangere selectabile



Cinci cupluri de strangere selectabile (7510: 1,0; 1,5; 2,0; 2,5; 3,0 Nm; 7515: 2,0; 3,0; 4,0; 5,0; 6,0 Nm) și o pozitie fixa (Torque Lock) pentru momente nelimitate de strangere și slabire.



Set de 16 piese

Husa pliabila cu o şurubelnita dinamometrica 7515 cu setare usoara si rapida a cuplului și 15 biti rezistenti (lungime 89 mm)

05075851001	
7515	1x 1/4"x2,0 Nm; 3,0 Nm; 4,0 Nm; 5,0 Nm; 6,0 Nm x147,5
⊕ 851/4 Z	1x PH 2x89
⊕ 867/4 Z TORX® BO	1x TX 10x89; 1x TX 15x89; 1x TX 20x89; 1x TX 25x89; 1x TX 30x89
⊕ 867/4 IP TORX PLUS®	1x 10 IPx89; 1x 15 IPx89; 1x 20 IPx89; 1x 25 IPx89; 1x 30 IPx89
○ 840/4 Z	1x 3,0x89; 1x 4,0x89; 1x 5,0x89; 1x 6,0x89 <sup>1)</sup>

<sup>1)</sup> Tija hexagonala

### Setare usoara



Setare usoara a cuplurilor de strangere selectabile.

### Semnal de suprasarcina



Semnal de suprasarcina distinct audibil și vizibil cand este atins cuplul prestabilit.



# Solutie noua pentru setarea corecta a cuplului



→ [www.wera.de/torque-advisor](http://www.wera.de/torque-advisor)

## Set dinamometric 9530 Torque pentru pompe de caldura/aer conditionat



Set de 4 piese; in cutie textila, compacta și extrem de robusta. Dimensiuni mici și greutate redusa pentru o mai buna mobilitate.

O cheie dinamometrica Click-Torque X 7 cu montare 14x18 mm pentru scule de insertie, domeniu de masurare 10-100 Nm, precizie ±4 % din valoarea setata, conform DIN EN ISO 6789-1:2017-07, pentru controlul cuplului in sens orar și anti-orar ; setare și salvare ușoara a valorii cuplului necesar, cu blocare sonora și tactila la atingerea valorilor scalei (scara fina doar in Newtoni metri), mecanism de eliberare sonora și tactila la atingerea valorii de cuplu setata, maner ergonomic bicomponent, 3 inserturi chei autoreglabile Joker 7880 cu functionalitate clichet.

05136076001	Click-Torque X 7	1x 14x18, 10-100 Nm
	7880 Joker XXL	1x 14x18x24-32 (5/16"-1 1/4")x113,5
	7880 Joker XL	1x 14x18x19-24 (3/4"-15/16")x95,0
	7880 Joker L	1x 14x18x16-19 (5/8"-3/4")x85,5

## Pentru sens dreapta stanga

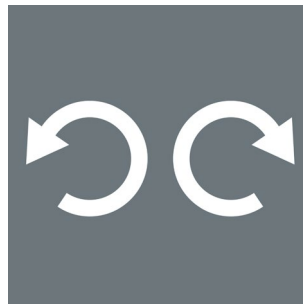

Cheile dinamometrice Click-Torque pentru inserturi sunt potrivite pentru utilizare in sensul acelor de ceasornic și in sens invers acelor de ceasornic.

## Pentru instalatii de aer conditionat



Cu setul 9530, asamblarile cu suruburi utilizate de la sistemele de refrigerare și aer conditionat, precum și instalatiile pompelor de caldura pot fi stranse corespunzator

## Cheie dinamometrica Click-Torque X 7

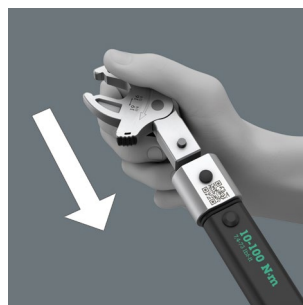

Domeniu de masurare 10-100 Nm; cu montaj 14x18 mm pentru inserturi

## Cheie dinamometrica Click-Torque X 7 pentru inserturi, 10-100 Nm



**Aplicatie:** Pentru controlul cuplului in sensul orar și anti-orar

**Precizie:** Precizie ±4 % din valoarea setata, conform DIN EN ISO 6789-1:2017-07

**Design:** Pentru scule cu insertie interschimbabile 14x18 mm; setare și salvare ușoara a cuplului necesar, cu blocare sonora și tactila la atingerea valorilor scalei (scara fina doar in Newtoni metri), mecanism de eliberare sonora și tactila la atingerea valorii cuplului setat

**Maner:** Maner ergonomic cu 2 componente

	Scale		S <sub>k</sub>	l <sub>k</sub>	S	L	D	d	d <sub>1</sub>	d <sub>2</sub>	d <sub>3</sub>	d <sub>4</sub>	d <sub>5</sub>	d <sub>6</sub>	d <sub>7</sub>	d <sub>8</sub>	d <sub>9</sub>	d <sub>10</sub>	
	Nm	lbf. ft.																	
05075657001	14x18	10-100	0,5	8-73	395	25,5	343,0	140	47	29	20	14 41/64"	5 33/64"	1 27/32"	1 9/64"	25/32"			

<sup>1</sup> S<sub>k</sub> = Dimensiunea reala a dispozitivului de testare; l<sub>k</sub> = Distanța de la punctul de aplicare a forței la axa dispozitivului de testare

### Insert cheie reglabila autoajustabila 24-32 mm 7880 Joker XXL, prindere, 14x18 mm

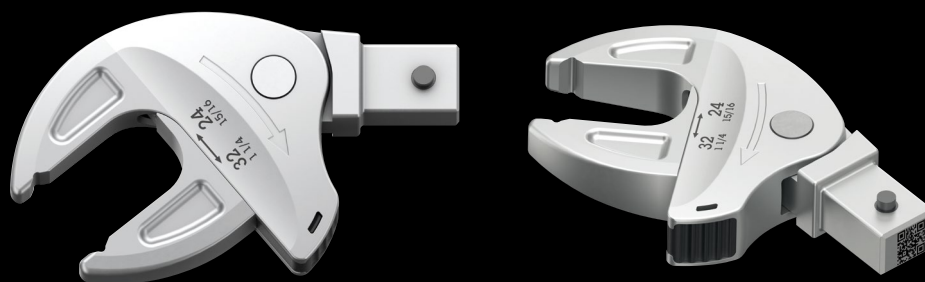

**Aplicatie:** Piulite și șuruburi cap hexagonal  
**Antrenare:** 14x18 mm; pentru cheile dinamometrice din seriile Click-Torque X și XP cu antrenare 14x18 mm  
**Design:** Cheie autoreglabila cu functionalitate clichet; capat cheie fixa reglabil in dimensiune, falci paralele netede; cu unghi de intoarcere de 30° prin prisme decupate in falca

	mm	mm	mm	mm			mm	mm
05020173001	14x18	24-32	24,0	62,2	5/16"-1 1/4"	15/16"	62,2	113,5
			27,0	68,0		3/32"	63,9	
			30,0	70,2		1"	65,4	
			32,0	70,4		1 1/16"	66,4	
						1 1/8"	69,5	
						1 3/16"	70,1	
			1 1/4"	70,2				

### Insert cheie reglabila autoajustabila 19-24 mm 7880 Joker XL, prindere, 14x18 mm

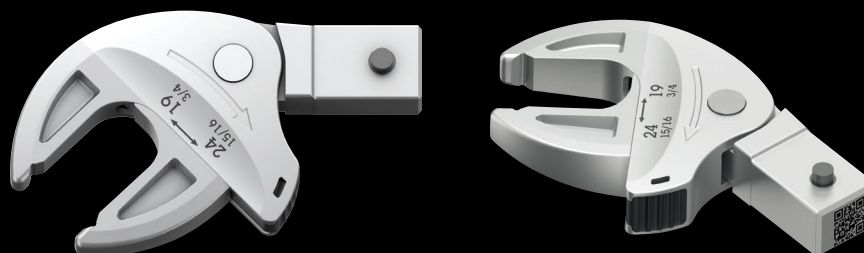

**Aplicatie:** Piulite și șuruburi cap hexagonal  
**Antrenare:** 14x18 mm; pentru cheile dinamometrice din seriile Click-Torque X și XP cu antrenare 14x18 mm  
**Design:** Cheie autoreglabila cu functionalitate clichet; capat cheie fixa reglabil in dimensiune, falci paralele netede; cu unghi de intoarcere de 30° prin prisme decupate in falca

	mm	mm	mm	mm			mm	mm
05020172001	14x18	19-24	19,0	51,6	3/4"-15/16"	3/4"	51,6	95,0
			20,0	53,6		25/32"	53,3	
			21,0	55,4		13/16"	54,7	
			22,0	56,7		7/8"	56,7	
			24,0	56,7		15/16"	56,7	

### Insert cheie reglabila autoajustabila 16-19 mm 7880 Joker L, prindere, 14x18 mm

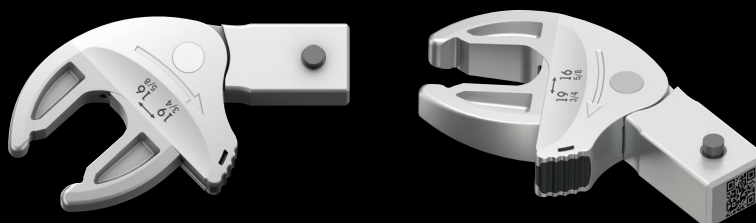

**Aplicatie:** Piulite și șuruburi cap hexagonal  
**Antrenare:** 14x18 mm; pentru cheile dinamometrice din seriile Click-Torque X și XP cu antrenare 14x18 mm  
**Design:** Cheie autoreglabila cu functionalitate clichet; capat cheie fixa reglabil in dimensiune, falci paralele netede; cu unghi de intoarcere de 30° prin prisme decupate in falca

	mm	mm	mm	mm			mm	mm
05020171001	14x18	16-19	16,0	44,6	5/8"-3/4"	5/8"	44,4	85,5
			17,0	46,7		11/16"	47,3	
			18,0	48,2		3/4"	49,1	
			19,0	49,1				







## Set scule 1, 9524 Fotovoltaic



Set de scule din 7 piese pentru instalarea sistemelor fotovoltaice. O șurubelniță dinamometrică reglabilă 7442 (maner pistol) pentru domeniul de reglaj 3,0-6,0 Nm. Un suport de biti Rapidaptor 889/4/1 F cu funcție de rotație rapidă pentru o mișcare de întoarcere deosebit de rapidă, fără a fi nevoie să scoateți unealta în timpul funcționării cu cuplu în sensul acelor de ceasornic. O cheie inelară 6003 Joker. 2 scule fixe pentru conectori solari MC4 (Multi-Contact). O tubulură 1/2" (cu degajare laterală pentru cablu) marimea 17 pentru instalarea conectorilor panoului. Un adaptor (adaptor 1/4" la 1/2") pentru acționarea manuală a tubulurelor.

05136043001	
●	7400 prindere 1x 7442, 3,0-6,0 Nm tip pistol
●	8790 HMC 1x 17,0x76,0 Deep
○ ○	870/4 A 1x 1/4"x1/2"x72
● ○	889/4/1 F 1x 1/4"x64
	6003 Joker 1x 17x190
	9108 2x 115
	Banda autoa- 1x 50,0x120,0 deziva cu scai 120

## Pentru instalarea panourilor solare



Setul include sculele de însurubare necesare pentru instalarea sistemelor solare, cum ar fi chei dinamometrice, chei combinate și scule specifice de instalare pentru conectori solari.

## 889/4/1 F Rapidaptor suport bit liber rotitor



În special pentru aplicații cu șurubelnite dinamometrice Wera cu maner de pistol pentru lucru rapid și ergonomic.

## Scule de instalare pentru conectori solari MC4

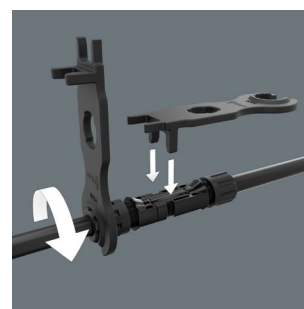



















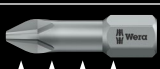





Pentru strângerea și slăbirea conexiunii cablului și pentru a elibera blocarea conexiunii cu fișa.

## Cheie tubulară cu decupaj lateral pentru cablu



Potrivit în special pentru montarea senzorilor de temperatură, întrerupătoarelor termice și a altor componente care sunt conectate din partea superioară și laterală.

## Ce tip de bit este necesar pentru care aplicatie?

		 TAKE IT EASY TOOL FINDER	 TORSION	 BITORSION	 DIAMOND	 IMPACT PROOF	 REDUCED DIAMETER	 EDELSTAHL® Rost frei INOX STAINLESS	 HOLDING FUNCTION	
 ★★★★	Z									universal
 ★★★★★	TZ		●							rezistent / aplicatii metal
 ★★★★★	BTZ	●		●						foarte rezistent / aplicatii metal
 ★★★★★	TH		●							dur / aplicatii lemn
 ★★★★★	BTH	●		●						foarte dur / aplicatii lemn
 ★★★★★	BDC	●		●	●					extra dur si acoperire diamantata / prindere profesionala in surub
 ★★★★★	IMP DC	●		●	●	●				pentru masini cu impact
 ★★★★★	TS	●	●					●		previne contaminarea cu rugina / inox / offshore / sporturi acvatice / alimentare
 ★★★★★	TORX® HF	●							●	functie de retinere datorita profilului special / Poate fi folosit si pentru ASSY, SPAX si T-STAR
 ★★★★	RZ						●			arbore redus / rezistent / universal
 ★★★★	RH						●			arbore redus / dur / universal
 ★★★★	RDC				●		●			arbore redus / acoperire diamantata / gips carton
 ★★★★	J(CIS)									Japanese Industrial Standard, pentru suruburi PH Asia
 ★★★★★	TZ ACR		●							Reduce alunecarea in surub datorita muchiilor antialunecare / Anti CamOut Ribs, universal
 ★★★★★	A									dur / aviatie
 ★★★★★	AH									extra dur / aviatie
 ★★★★★	ADC				●					extra dur / acoperire diamantata / aviatie

# Adaptoare pentru bituri

## Suport 897/4 IMP R Impaktor cu inel de reținere și magnet inelar

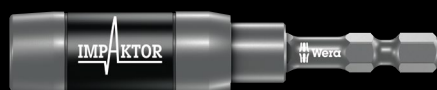

Suport Wera Impaktor pentru absorbtia varfurilor de impuls. Efect de torsiune deosebit datorita arcului cu dubla torsiune. Suportul Impaktor tine in plus suruburile lungi si grele extrem de sigur cu ajutorul magnetului sau inel. Acest lucru permite pozitionarea rapida si sigura a surubului.

## Suport de cap universal 897/4 R Rapidaptor BiTorsion



Adekvat pentru capete cu tijă hexagonală 1/4" DIN 3126-C 6,3 și E 6,3 (ISO 1173) și Wera seriile 1 și 4, BiTorsion pentru a amortiza varfurile de sarcina.

## Suport de cap universal 887/4 RR Rapidaptor cu magnet inelar



Adekvat pentru capete cu tijă hexagonală 1/4" DIN 3126-C 6,3 și E 6,3 (ISO 1173) și Wera seriile 1 și 4, cu magnet inel, adaptor pentru prinderea suruburilor si mai lungi si mai grele.

## Suport de cap universal 889/4/1 K Rapidaptor



Adekvat pentru capete cu tijă hexagonală 1/4" DIN 3126-C 6,3 și E 6,3 (ISO 1173) și Wera seriile 1 și 4, cu mandrina cu eliberare rapida Rapidaptor.

## Suport de cap universal 894/4/1 K

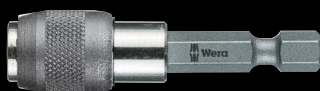

Adekvat pentru capete cu tijă hexagonală 1/4" DIN 3126-C 6,3 (ISO 1173) și Wera seria 1, cu mandrina cu eliberare rapida.

## Suport de cap universal 893/4/1 K

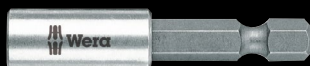

Adekvat pentru capete cu tijă hexagonală 1/4" DIN 3126-C 6,3 (ISO 1173) și Wera seria 1, manson inox si magnet permanent puternic.





## Bit-Check 30 Wood TX HF 1



Un suport universal Rapidaptor cu magnet inel si mandrina cu eliberare rapida, 29 de biti, 867/1 TORX® HF cu functie de mentinere pentru suruburi TORX® conform specificatiei Acument Intellectual Properties, potrivit si pentru suruburi Würth ASSY, precum si Altenloh SPAX T -suruburi STAR plus, cu sistem de identificare "Take it easy": codificarea culorilor dupa dimensiune. Biti TZ cu forma de torsiune împotriva uzurii premature, rezistenti, uz universal; Biti TH cu forma de torsiune împotriva uzurii premature, extradurii

05057436001	
●●	887/4 RR 1x 1/4"x57
+	851/1 TZ PH 2x PH 2x25; 1x PH 3x25
+	855/1 TH PZ 3x PZ 1x25; 6x PZ 2x25; 2x PZ 3x25
⊕	867/1 TORX® HF 2x TX 10x25; 2x TX 15x25; 4x TX 20x25; 4x TX 25x25; 2x TX 30x25; 1x TX 40x25 <sup>1)</sup>

<sup>1)</sup> Tija Pound-thru hexagonal; fara Take it easy.

## Bit-Check 30 Universal 1



Support Rapidaptor 1 bit cu mandrina cu eliberare rapida, design in de torsiune (T) pentru a reduce uzura prematura, dura (Z), pentru utilizare universala, extra-dura (H).

05056440001	
●●	889/4/1 K 1x 1/4"x50
+	851/1 TZ PH 2x PH 1x25; 3x PH 2x25; 1x PH 3x25
+	855/1 TH PZ 2x PZ 1x25; 3x PZ 2x25; 1x PZ 3x25
⊕	867/1 TZ TORX® 1x TX 10x25; 1x TX 15x25; 1x TX 20x25; 1x TX 25x25; 1x TX 30x25; 1x TX 40x25
⊕	867/1 Z TORX® BO 1x TX 10x25; 1x TX 15x25; 1x TX 20x25; 1x TX 25x25; 1x TX 30x25
●	800/1 TZ 1x 1,0x5,5x25
○	840/1 Z Hex-Plus 1x 3,0x25; 1x 4,0x25; 1x 5,0x25; 1x 6,0x25; 1x 8,0x25



## Funcție de retenție pentru suruburi locas TORX®



Uneltele HF dezvoltate de Wera sunt ideale deoarece prezinta o geometrie optimizata a profilului original TORX®. Fortele de fixare rezultate din presiunea suprafetei dintre varful de antrenare si profilul surubului determina fixarea sigura pe scula a suruburilor TORX® realizate conform specificatiilor Acument Intellectual Properties!

## De asemenea, pentru suruburi ASSY si SPAX T-STAR plus

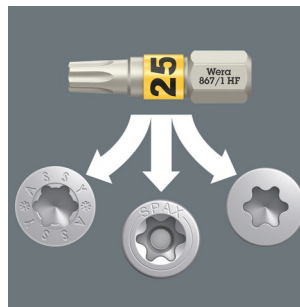

Bitii Wera 867/1 TX HF sunt, de asemenea, potriviti pentru suruburi Würth ASSY, precum si suruburi Altenloh SPAX T-STAR plus.



## Rapidaptor cu magnet inel



Mansonul magnetic, care se rotește liber, tine în siguranță chiar și suruburile mari și grele pentru a permite asamblarea imediată. Nu este nevoie să țineți surubul atunci când aplicați unealta - ceva care poate fi periculos și dureros. De asemenea, ideal pentru lucrul deasupra nivelului capului.

## Bit-Check 12 BiTorsion 1



Support Rapidaptor cu 1 bit cu mandrina cu eliberare rapida, 11 biti BiTorsion cu durata lunga de viata, duri, pentru utilizare universala. Bit-Check-urile "Take it easy" au biti cu manson plastic colorat si marcaj dimensional care faciliteaza accesarea rapida a bitului potrivit.

05057420001

● ○	889/4/1 K	1x 1/4"x50
+	851/1 BTZ	1x PH 1x25; 2x PH 2x25
+	855/1 BTZ	1x PZ 1x25; 2x PZ 2x25
⊗	867/1 TORX® BTZ	1x TX 10x25; 1x TX 15x25; 1x TX 20x25; 1x TX 25x25; 1x TX 30x25

## Bit-Check 7 Diamond 1



1 suport de biti Rapidaptor cu mandrina cu eliberare rapida, 6 biti BiTorsion pentru o durata lunga de viata, acoperit cu diamant (BDC) pentru fixarea sigura a suruburilor. Bit-Checks-urile "Take it easy" au biti cu un manson care – din cauza culorii si a dimensiunii sale – fac simplu accesul rapid la bitul potrivit.

05057416001

● ○	889/4/1 K	1x 1/4"x50
+	851/1 BDC PH	1x PH 1x25; 1x PH 2x25
+	855/1 BDC PZ	1x PZ 1x25; 1x PZ 2x25
●	800/1 BDC	1x 1,0x5,5x25; 1x 1,2x6,5x25

## Bit-Check 10 Impaktor 1

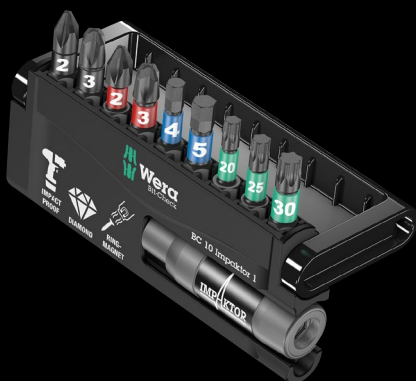

1 suport Impaktor cu inel de retinere si magnet inel in mandrina pentru o fixare sigura a bitilor in suport, 9 biti Impaktor. Bit-Checks "Take it easy" au biti cu manson plastic care – din cauza culorii si a dimensiunii sale – fac simplu accesul rapid la bitul potrivit.

05057680001

● ○	897/4 Impaktor R	1x 1/4"x75
+	851/1 IMP DC	1x PH 2x25; 1x PH 3x25
+	855/1 IMP DC	1x PZ 2x25; 1x PZ 3x25
⊗	867/1 TORX® Impaktor DC	1x TX 20x25; 1x TX 25x25; 1x TX 30x25
○	840/1 IMP DC	1x 4,0x25; 1x 5,0x25



## Biti cu acoperire diamantata

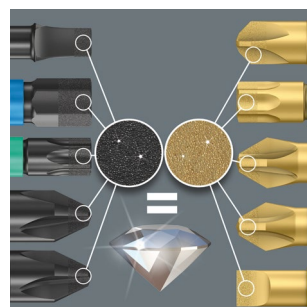

Acoperirea diamantata a bitilor DC reduce pericolul de alunecare, deoarece particulele minuscule de diamant „musca” literalmente in capul surubului.



## Biti Impaktor



Biti de impact sunt necesari atunci cand se foloseste o unealta puternica. Biti de impact au fost special dezvoltati pentru a rezista la forte mari ale sculelor de putere.

# Carucioare de scule si insertii de spuma









Dulap cu role exclusivist în design Tool Rebel. Cinci sertare plate și două înalte asigură o organizare eficientă și mobilă a sculelor și materialelor. Design extrem de robust datorită designului cu pereți dubli și construcției complet sudate a întregului corp. Pentru munca grea zilnică în atelier. Echipat cu patru insertii Wera Foam: 9710 Set de surubelnite pentru insertie de spuma 1, 9720 Insertie de spuma 8000 A Set de clichet Zyklus 1, 9731 Insertie de spuma 6003 Set de chei inelare Joker 1, 9740 Set de chei L-insertie de spuma 1.

### Manevrabilitate crescuta

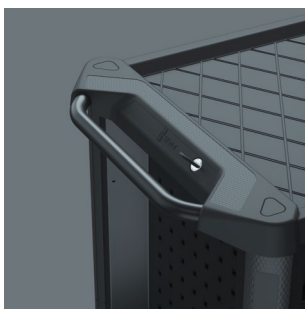

Manerul proiectat ergonomic asigură o manevrabilitate ridicată a dulapului cu role. Manerul durabil datorită designului metalic vopsit negru electrostatic.

### Design sofisticat al sertarului



Sertarele sunt echipate cu glisiere telescopice cu rulment de bile și pot fi scoase complet. Auto-închidere și blocare reciprocă pentru a preveni deschiderea neintenționată, pentru evitarea riscului de rasturnare a caruciorului de scule. Designul sertarului atent gândit permite utilizarea optimă a spațiului interior. Învălușul sertarului rezistent la murdărie face curățarea ușoară.

05150130001 1x 9700		
1x 9710		
⊖	932 A	1x 1.0x5.5x100; 1x 1.2x7.0x125
⊕	350 PH	1x PH 1x80; 1x PH 2x100; 1x PH 3x150
⊕	350 PH Stubby	1x PH 2x25
⊕	355 PZ	1x PZ 1x80; 1x PZ 2x100
⊖	335	1x 0.8x4.0x100; 1x 1.0x5.5x125
⊖	334	1x 1.2x6.5x150
⊖	335 Stubby	1x 1.0x5.5x24.5
⊕	2050 Micro	1x PH 0x40
⊖	2035 Micro	1x 0.40x2.5x80
⊖	160 i VDE	1x 0.4x2.5x80; 1x 0.6x3.5x100
	1441	1x 4.5-6.0x41.0
	1442	1x 6.0-8.5x41.0
	9810	1x 344,0x30,0x392,0
1x 9720		
⊖	8000 A	1x 1/4"x152.0
⊖	8794 LA	1x 1/4"x150.0
⊖	8794 SA	1x 1/4"x75.0
⊖	8795 A	1x 1/4"x35.5
⊖	8794 A	1x 1/4"x56.0
⊖	8790 HMA	1x 4.0x23.0; 1x 4.5x23.0; 1x 5.0x23.0; 1x 5.5x23.0; 1x 6.0x23.0; 1x 7.0x23.0; 1x 8.0x23.0; 1x 9.0x23.0; 1x 10.0x23.0; 1x 11.0x23.0; 1x 12.0x23.0; 1x 13.0x23.0; 1x 14.0x23.0; 1x 15.0x23.0
⊖	8767 A HF	1x TX 8x28,0; 1x TX 9x28,0; 1x TX 10x28,0; 1x TX 15x28,0; 1x TX 20x28,0; 1x TX 25x28,0; 1x TX 27x28,0; 1x TX 30x28,0; 1x TX 40x28,0
⊖	8740 A HF	1x 3.0x28,0; 1x 4.0x28,0; 1x 4.0x100,0; 1x 5.0x28,0; 1x 5.0x100,0; 1x 6.0x28,0; 1x 6.0x100,0; 1x 8.0x28,0; 1x 8.0x100,0
	9820	1x 172,0x30,0x392,0
1x 9731		
	6003 Joker	1x 6x105; 1x 7x110; 1x 8x115; 1x 9x120; 1x 10x125; 1x 11x135; 1x 12x148; 1x 13x160; 1x 14x167; 1x 15x174; 1x 16x182; 1x 17x190; 1x 18x210; 1x 19x230,0; 1x 20x230,0; 1x 21x260; 1x 22x260; 1x 24x280
	Deschizator sticle	1x 148
	9831	1x 344,0x30,0x392,0
1x 9740		
1x 950/9 Hex-Plus Multicolour 1		
⊖	950 SPKL Multicolour	1x 1.5x90; 1x 2.0x101; 1x 2.5x112; 1x 3.0x123; 1x 4.0x137; 1x 5.0x154; 1x 6.0x172; 1x 8.0x195; 1x 10.0x224
1x 967/9 TX XL Multicolour 1		
⊖	967 SXL TORX® Multicolour	1x TX 8x90; 1x TX 9x101; 1x TX 10x112
⊖	967 SPKXL TORX® Multicolour	1x TX 15x123; 1x TX 20x137; 1x TX 25x154; 1x TX 27x172; 1x TX 30x195; 1x TX 40x224
1x 9500		
		1x 64,6
1x STABILA® BM 100 Ruleta de buzunar, metrica, 3 m, articol 19570		
		1x 3000,0
1x 9840		
		1x 172,0x30,0x392,0

## 9710 Insert spuma surubelnite set 1



Set de scule din 18 piese (16 surubelnite, 2 dispozitive fixare suruburi) într-o insertie de spuma bicolora pentru dulapul cu role Tool Rebel. Latime x inaltime x adancime: fara scule 344 x 30 x 392 mm, cu scule 344 x 47 x 392 mm.

05150101001		
⊖	932 A	1x 1,0x5,5x100; 1x 1,2x7,0x125
⊕	350 PH	1x PH 1x80; 1x PH 2x100; 1x PH 3x150
⊕	350 PH Stubby	1x PH 2x25
⊕	355 PZ	1x PZ 1x80; 1x PZ 2x100
⊖	335	1x 0,8x4,0x100; 1x 1,0x5,5x125
⊖	334	1x 1,2x6,5x150
⊖	335 Stubby	1x 1,0x5,5x24,5
⊕	2050 Micro	1x PH 0x40 <sup>1)</sup>
⊖	2035 Micro	1x 0,40x2,5x80
⊖	160 i VDE	1x 0,4x2,5x80 <sup>2)</sup> ; 1x 0,6x3,5x100 <sup>2)</sup>
	1441	1x 4,5-6,0x41,0
	1442	1x 6,0-8,5x41,0
	9810	1x 344,0x30,0x392,0 <sup>3)</sup>

<sup>1)</sup> Marimea 0 modificata conform JCIS 0 (Japanese Camera Industrial Standard)

<sup>2)</sup> Fara lasertip

<sup>3)</sup> Atentie: insertia din spuma nu se potriveste in modelul anterior 05501051001 al dulapului cu role.

## 9711 Insert spuma surubelnite VDE set 1

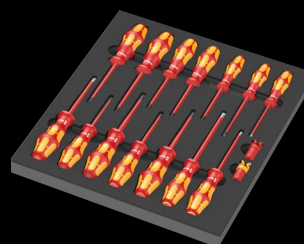

Set de scule din 16 piese (14 surubelnite, 2 dispozitive fixare suruburi) într-o insertie de spuma bicolora pentru dulapul cu role Tool Rebel. Latime x inaltime x adancime: fara scule 344 x 30 x 392 mm, cu scule 344 x 47 x 392 mm.

05150102001		
⊕	162 iS PH VDE	1x PH 1x80; 1x PH 2x100
⊕	165 iS PZ VDE	1x PZ 1x80; 1x PZ 2x100
⊕	165 i PZ/S VDE	1x # 2x100
⊖	160 i VDE	1x 0,4x2,5x80 <sup>1)</sup> ; 1x 0,8x4,0x100; 1x 1,0x5,5x125
⊖	160 iS VDE	1x 0,6x3,5x100
⊕	167 i TORX® VDE	1x TX 10x80; 1x TX 15x80; 1x TX 20x80; 1x TX 25x100; 1x TX 30x100
	1440	1x 4,5-6,0x41,0
	1442	1x 6,0-8,5x41,0
	9811	1x 344,0x30,0x392,0 <sup>2)</sup>

<sup>1)</sup> Fara lasertip

<sup>2)</sup> Atentie: insertia din spuma nu se potriveste in modelul anterior 05501051001 al dulapului cu role.

## 9712 Insert spuma surubelnite TORX® set 1

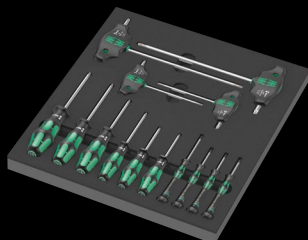

Set de surubelnite din 14 piese cu functie de fixare pentru suruburi TORX® într-o insertie de spuma bicolora pentru dulapul cu role Tool Rebel. Latime x inaltime x adancime (fara scule): 344 x 30 x 392 mm, cu scule 344 x 45 x 392 mm.

05150103001		
⊕	367 TORX® HF	1x TX 8x60; 1x TX 9x60; 1x TX 10x80; 1x TX 15x80; 1x TX 20x100; 1x TX 25x100
⊕	2067 TORX® HF	1x TX 4x40; 1x TX 5x40; 1x TX 6x40; 1x TX 7x60
⊕	467 TORX® HF	1x TX 20x100; 1x TX 25x100; 1x TX 30x200; 1x TX 40x200
	9812	1x 344,0x30,0x392,0 <sup>1)</sup>

<sup>1)</sup> Atentie: insertia din spuma nu se potriveste in modelul anterior 05501051001 al dulapului cu role.

## 9713 Insert spuma surubelnite hex set 1

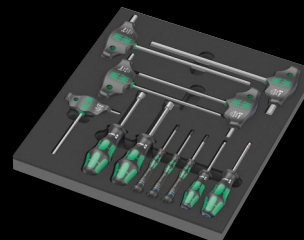
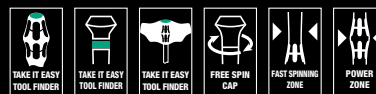

Set de surubelnite din 12 piese pentru suruburi cap hexagonal si suruburi locas hexagonal într-o insertie de spuma bicolora pentru dulapul cu role Tool Rebel. Latime x inaltime x adancime (fara scule): 344 x 30 x 392 mm, cu scule 344 x 45 x 392 mm.

05150104001		
○	354	1x 3,0x75; 1x 4,0x75
○	2054 Micro	1x 1,5x60; 1x 2x60; 1x 2,5x60
○	454 HF	1x 4x100; 1x 5x100; 1x 6x150; 1x 8x200; 1x 10x200
●	395 HO	1x 10,0x90; 1x 13,0x90
	9813	1x 344,0x30,0x392,0 <sup>1)</sup>

<sup>1)</sup> Atentie: insertia din spuma nu se potriveste in modelul anterior 05501051001 al dulapului cu role.



## 9720 Insert spuma 8000 A Set clichet Zyklus 1/4" set 1

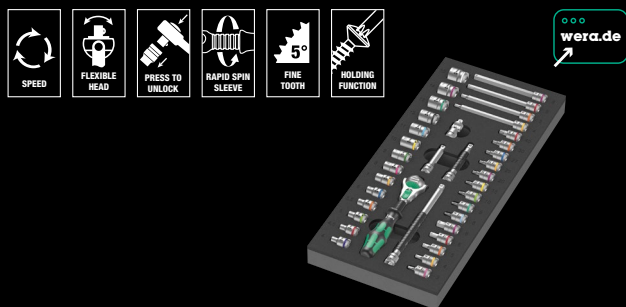

Set de clichet Zyklus de 37 de piese, 1/4", într-o insertie de spuma bicolora pentru dulapul cu role Tool Rebel. Latime x înaltime x adancime: fara scule 172 x 30 x 392 mm, cu scule 172 x 40 x 392 mm.

05150110001		
○	8000 A	1x 1/4"x152,0
●○	8794 LA	1x 1/4"x150,0
●○	8794 SA	1x 1/4"x75,0
●○	8795 A	1x 1/4"x35,5
●○	8794 A	1x 1/4"x56,0
●	8790 HMA	1x 4,0x23,0; 1x 4,5x23,0; 1x 5,0x23,0; 1x 5,5x23,0; 1x 6,0x23,0; 1x 7,0x23,0; 1x 8,0x23,0; 1x 9,0x23,0; 1x 10,0x23,0; 1x 11,0x23,0; 1x 12,0x23,0; 1x 13,0x23,0; 1x 14,0x23,0; 1x 15,0x23,0
⊕	8767 A HF	1x TX 8x28,0; 1x TX 9x28,0; 1x TX 10x28,0; 1x TX 15x28,0; 1x TX 20x28,0; 1x TX 25x28,0; 1x TX 27x28,0; 1x TX 30x28,0; 1x TX 40x28,0
○	8740 A HF	1x 3,0x28,0; 1x 4,0x28,0; 1x 4,0x100,0; 1x 5,0x28,0; 1x 5,0x100,0; 1x 6,0x28,0; 1x 6,0x100,0; 1x 8,0x28,0; 1x 8,0x100,0
	9820	1x 172,0x30,0x392,0 <sup>1)</sup>

<sup>1)</sup> Atentie: insertia din spuma nu se potriveste in modelul anterior 05501051001 al dulapului cu role.

## 9721 Insert spuma 8000 B Zyklus 3/8" clichet set 1

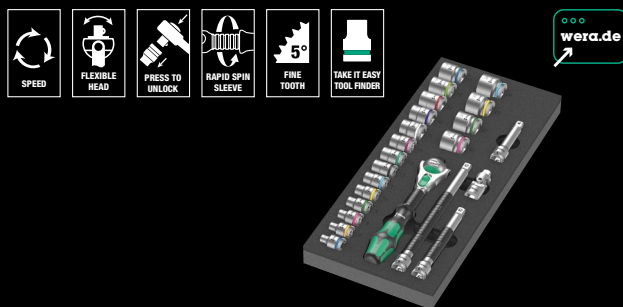

Set de clichet Zyklus de 23 de piese, 3/8", într-o insertie de spuma bicolora pentru dulapul cu role Tool Rebel. Latime x înaltime x adancime: fara scule 172 x 30 x 392 mm, cu scule 172 x 45 x 392 mm.

05150111001		
○	8000 B	1x 3/8"x199,0
●○	8794 SB	1x 3/8"x125,0
●○	8794 LB	1x 3/8"x200,0
●○	8795 B	1x 3/8"x50,0
●○	8794 B	1x 3/8"x76,0
●	8790 HMB	1x 6,0x29,0; 1x 7,0x29,0; 1x 8,0x29,0; 1x 9,0x29,0; 1x 10,0x29,0; 1x 11,0x29,0; 1x 12,0x29,0; 1x 13,0x29,0; 1x 14,0x29,0; 1x 15,0x29,0; 1x 16,0x30,0; 1x 17,0x30,0; 1x 18,0x30,0; 1x 19,0x30,0; 1x 20,0x30,0; 1x 21,0x30,0; 1x 22,0x30,0; 1x 24,0x32,0
	9821	1x 172,0x30,0x392,0 <sup>1)</sup>

<sup>1)</sup> Atentie: insertia din spuma nu se potriveste in modelul anterior 05501051001 al dulapului cu role.

## 9722 Insert spuma 8000 C Zyklus 1/2" clichet set 1



Set de 31 de piese Set de clichet Zyklus, 1/2", într-o insertie de spuma bicolora pentru dulapul cu role Tool Rebel. Latime x înaltime x adancime: fara scule 344 x 30 x 392 mm, cu scule 344 x 51 x 392 mm.

05150112001		
○	8000 C	1x 1/2"x277,0
●○	8794 LC	1x 1/2"x250,0
●○	8794 SC	1x 1/2"x125,0
●○	8795 C	1x 1/2"x69,0
●○	8794 C	1x 1/2"x52,0
●	8790 HMC	1x 10,0x37,0; 1x 11,0x37,0; 1x 12,0x37,0; 1x 13,0x37,0; 1x 14,0x37,0; 1x 15,0x37,0; 1x 16,0x37,0; 1x 17,0x37,0; 1x 18,0x37,0; 1x 19,0x37,0; 1x 20,0x37,0; 1x 21,0x37,0; 1x 22,0x37,0; 1x 24,0x37,0; 1x 27,0x40,0; 1x 30,0x42,0; 1x 32,0x42,0
○	8740 C HF	1x 4,0x60,0; 1x 4,0x140,0; 1x 5,0x60,0; 1x 5,0x140,0; 1x 6,0x60,0; 1x 6,0x140,0; 1x 7,0x60,0; 1x 8,0x60,0; 1x 10,0x60,0
	9822	1x 344,0x30,0x392,0 <sup>1)</sup>

<sup>1)</sup> Atentie: insertia din spuma nu se potriveste in modelul anterior 05501051001 al dulapului cu role.

## 9723 Insert spuma Zyklus B 3/8" bit socket set 1



Set de tubulare Zyklus de 22 piese, 3/8", într-o insertie de spuma bicolora pentru dulapul cu role Tool Rebel. Latime x înaltime x adancime: fara scule 172 x 30 x 392 mm, cu scule 172 x 39 x 392 mm.

05150113001		
●○	8784 B1	1x 1/4"x3/8"x44,0
⊕	8767 B HF	1x TX 15x35,0; 1x TX 20x35,0; 1x TX 25x35,0; 1x TX 25x107,0; 1x TX 27x35,0; 1x TX 27x107,0; 1x TX 30x35,0; 1x TX 30x107,0; 1x TX 40x35,0; 1x TX 40x107,0
○	8740 B HF	1x 4,0x35,0; 1x 4,0x107,0; 1x 5,0x35,0; 1x 5,0x107,0; 1x 6,0x35,0; 1x 6,0x107,0; 1x 7,0x38,5; 1x 8,0x38,5; 1x 8,0x100,0; 1x 10,0x38,5; 1x 10,0x100,0
	9823	1x 172,0x30,0x392,0 <sup>1)</sup>

<sup>1)</sup> Atentie: insertia din spuma nu se potriveste in modelul anterior 05501051001 al dulapului cu role.

## 9730 Insert spuma 6000 Joker set 1



Set de chei cu clichet Joker 6000, 11 piese, într-o insertie de spuma bicolora pentru dulapul cu role Tool Rebel. Latime x inaltime x adancime: fara scule 172 x 30 x 392 mm, cu scule 172 x 47 x 392 mm.

05150120001	
6000 Joker	1x 8x144; 1x 10x159; 1x 11x165; 1x 12x170,7; 1x 13x177; 1x 14x188; 1x 15x200; 1x 16x212; 1x 17x224; 1x 18x235; 1x 19x246
9830	1x 172,0x30,0x392,0 <sup>1)</sup>

<sup>1)</sup> Atentie: insertia din spuma nu se potriveste in modelul anterior 05501051001 al dulapului cu role.

## 9732 Insert spuma 6004 Joker set 1



Set de chei 6004 Joker din 5 piese, într-o insertie de spuma bicolora pentru dulapul cu role Tool Rebel. Latime x inaltime x adancime: fara scule 172 x 30 x 392 mm, cu scule 172 x 35 x 392 mm.

05150122001	
6004 Joker XS	1x 7-10 ( $\frac{1}{4}'' - \frac{3}{8}''$ )x117
6004 Joker S	1x 10-13 ( $\frac{7}{16}'' - \frac{1}{2}''$ )x154
6004 Joker M	1x 13-16 ( $\frac{1}{2}'' - \frac{5}{8}''$ )x188
6004 Joker L	1x 16-19 ( $\frac{5}{8}'' - \frac{3}{4}''$ )x224
6004 Joker XL	1x 19-24 ( $\frac{3}{4}'' - \frac{15}{16}''$ )x256
9832	1x 172,0x30,0x392,0 <sup>1)</sup>

<sup>1)</sup> Atentie: insertia din spuma nu se potriveste in modelul anterior 05501051001 al dulapului cu role.

## 9731 Insert spuma 6003 Joker set 1



## 9740 Insert spuma chei în L set 1



Set chei în L de 18 piese (suruburi cu locas hexagonal si suruburi TORX®) plus un magnetizator Wera si ruleta de buzunar Stabila (3 m), într-o insertie de spuma bicolora pentru dulapul cu role Tool Rebel. Latime x inaltime x adancime: fara scule 172 x 30 x 392 mm, cu scule 172 x 44 x 392 mm.

05150140001	
1x 950/9 Hex-Plus Multicolour 1	
950 SPKL Multicolour	1x 1.5x90; 1x 2.0x101; 1x 2.5x112; 1x 3.0x123; 1x 4.0x137; 1x 5.0x154; 1x 6.0x172; 1x 8.0x195; 1x 10.0x224
1x 967/9 TX XL Multicolour 1	
967 SXL TORX® Multicolour	1x TX 8x90; 1x TX 9x101; 1x TX 10x112
967 SPKXL TORX® Multicolour	1x TX 15x123; 1x TX 20x137; 1x TX 25x154; 1x TX 27x172; 1x TX 30x195; 1x TX 40x224
1x 9500	
	1x 64,6
1x STABILA® BM 100 Ruleta de buzunar, metrica, 3 m, articol 19570	
	1x 3000,0
1x 9840	
	1x 172,0x30,0x392,0 <sup>1)</sup>

<sup>1)</sup> Atentie: insertia din spuma nu se potriveste in modelul anterior 05501051001 al dulapului cu role.

Set chei inelare 6003 Joker din 18 piese, 1 deschizator de sticle Kraftform, într-o insertie de spuma bicolora pentru dulapul cu role Tool Rebel. Latime x inaltime x adancime: fara scule 344 x 30 x 392 mm, cu scule 344 x 58 x 392 mm.

05150121001	
6003 Joker	1x 6x105; 1x 7x110; 1x 8x115; 1x 9x120; 1x 10x125; 1x 11x135; 1x 12x148; 1x 13x160; 1x 14x167; 1x 15x174; 1x 16x182; 1x 17x190; 1x 18x210; 1x 19x230,0; 1x 20x230,0; 1x 21x260; 1x 22x260; 1x 24x280
Deschizator sticle	1x 148
9831	1x 344,0x30,0x392,0 <sup>1)</sup>

<sup>1)</sup> Atentie: insertia din spuma nu se potriveste in modelul anterior 05501051001 al dulapului cu role.

## 9780 Insert spuma de clesti KNIPEX set 1



Set de clesti din 3 piese (1x cleste combinat KNIPEX, cromat, 1x cleste KNIPEX Cobra® high-tech pentru pompa de apa, cromat, 1x taietor diagonal KNIPEX cu efect mare de parghie, cromat), într-o insertie de spuma bicolora pt. dulapul cu role Tool Rebel. Latime x inaltime x adancime: fara scule 172 x 30 x 392 mm, cu scule 172 x 38 x 392 mm.

05150180001	
	KNIPEX Patent 1x 180 combinat 03 05 180
	KNIPEX 1x 250 Cobra® Cleste pompa hightech 87 26 250
	KNIPEX Taietor 1x 160 diagonal 74 05 160
9880	1x 172,0x30,0x392,0 <sup>1)</sup>

<sup>1)</sup> Atentie: insertia din spuma nu se potriveste in modelul anterior 05501051001 al dulapului cu role.

## 9781 Insert spuma de clesti KNIPEX set 2

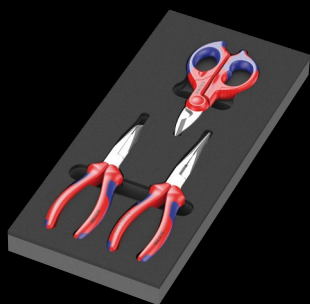

Set de clesti din 3 piese (1 cleste KNIPEX falci lungi, 1 patent KNIPEX, 1 foarfeca electrician KNIPEX), într-o insertie de spuma bicolora pentru dulapul cu role Tool Rebel. Latime x inaltime x adancime: fara scule 172 x 30 x 392 mm, cu scule 172 x 38 x 392 mm

05150181001	
	KNIPEX Cleste 1x 200 falci lungi (Stork Beak Pliers) 26 15 200
	KNIPEX Cleste 1x 200 falci lungi indoite 38 25 200
	KNIPEX 1x 155 Foarfeca electrician 95 05 155
9881	1x 172,0x30,0x392,0 <sup>1)</sup>

<sup>1)</sup> Atentie: insertia din spuma nu se potriveste in modelul anterior 05501051001 al dulapului cu role.

## 9782 Insert spuma ciocane set 1



Set de scule din 6 piese (1 ciocan de nituire PICARD® (500 gr), 4 poansoare paralele RENNSTEIG cu coduri de culoare, 1 dalta plata forjata la rece RENNSTEIG), într-o insertie de spuma bicolora pentru dulapul cu role Tool Rebel. Latime x inaltime x adancime: fara scule 172 x 30 x 392 mm, cu scule 172 x 35 x 392 mm.

05150182001	
	PICARD® 1x 500,0 Ciocan mecanic 500 g, 0000101-500
	RENNSTEIG 1x 452 003 6 RC, 3,0x150; Extractoare 1x4520046RC, 4,0x150; 1x4520066RC, 6,0x150; stifturi Exclusive 1x 452 008 6 RC, 8,0x150
	RENNSTEIG 1x 25,0x13,0x23,0 Dalta forjata la rece 310 250 1
9882	1x 172,0x30,0x392,0 <sup>1)</sup>

<sup>1)</sup> Atentie: insertia din spuma nu se potriveste in modelul anterior 05501051001 al dulapului cu role.



## 9750 Insert spuma Kraftform Kompakt sind Tool-Check PLUS set 1



Set de scule de 57 de piese (1 Tool-Check PLUS (39 piese), 1 Kraftform Kompakt 60 (16 piese) si o surubelnita cu ax flexibil), într-o insertie de spuma bicolora pentru dulapul cu role Tool Rebel. Latime x inaltime x adancime: fara scule 172 x 30 x 392 mm, cu scule 172 x 59 x 392 mm.

05150150001	
1x Tool-Check PLUS	
● 8001 A	1x 1/4"x87.0
● 813	1x 1/4"x78
● 889/4/1 K	1x 1/4"x50
○ 870/1	1x 1/4"x25
● 8790 HMA	1x 5.5x23.0; 1x 6.0x23.0; 1x 7.0x23.0; 1x 8.0x23.0; 1x 10.0x23.0; 1x 12.0x23.0; 1x 13.0x23.0
⊕ 851/1 TZ PH	2x PH 1x25; 3x PH 2x25; 1x PH 3x25
⊕ 855/1 TH PZ	1x PZ 1x25; 3x PZ 2x25; 1x PZ 3x25
⊕ 867/1 TZ TORX®	1x TX 10x25; 1x TX 15x25; 1x TX 20x25; 1x TX 25x25; 1x TX 30x25; 1x TX 40x25
⊕ 867/1 Z TORX® B0	1x TX 10x25; 1x TX 15x25; 1x TX 20x25; 1x TX 25x25; 1x TX 30x25
○ 840/1 Z Hex-Plus	1x 3.0x25; 1x 4.0x25; 1x 5.0x25; 1x 6.0x25; 1x 8.0x25
⊖ 800/1 TZ	1x 1.0x5.5x25
1x Kraftform Kompakt 60	
● 816 R	1x 1/4"x119
⊕ 851/4 Z	1x PH 1x89; 1x PH 2x89; 1x PH 3x89
⊕ 855/4 Z	1x PZ 1x89; 1x PZ 2x89; 1x PZ 3x89
⊕ 867/4 Z TORX® B0	1x TX 10x89; 1x TX 15x89; 1x TX 20x89; 1x TX 25x89; 1x TX 30x89
⊖ 800/4 Z	1x 1.0x5.5x89
○ 840/4 Z	1x 3.0x89; 1x 4.0x89; 1x 5.0x89; 1x 6.0x89
Banda autoadeziva cu scai 70	1x 50.0x70.0
1x 393 S	
●	1x 1/4"x173,5
1x 9850	
	1x 172,0x30,0x392,0 <sup>1)</sup>

<sup>1)</sup> Atentie: insertia din spuma nu se potriveste in modelul anterior 05501051001 al dulapului cu role.

## 9783 Insert spuma pile PFERD set 1

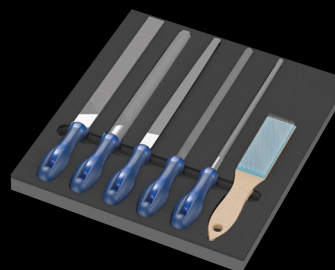

Set de pile din 6 piese (1 pila PFERD patrata PF1142 250 H2, 1 pila PFERD semi-rotunda ascutita PF 1152SP 250 H2, 1 pila PFERD rotunda PF1162 250 H2, 1 pila PFERD de mana PF1112 250 H2, 1 pila PFERD 3 patrate 12 PFERD 3 H2, 1 perie de pilire PFERD HBF ST 0,15), într-o insertie de spuma bicolora pentru dulapul cu role Tool Rebel. Latime x inaltime x adancime: fara scule 344 x 30 x 392 mm, cu scule 344 x 42 x 392 mm.

05150183001	
PFERD pila patrata PF1142 250 H2	1x 250
PFERD pila semirotunda ascutita 1152SP 250 H2	1x 250
PFERD pila rotunda 1162 250 H2	1x 250
PFERD pila lata 1112 250 H2	1x 250
PFERD pila triunghiulara 1132 250 H2	1x 250
PFERD perie pilire HBF sarma de otel Ø 0.15	1x 232
9883	1x 344,0x30,0x392,0 <sup>1)</sup>

<sup>1)</sup> Atentie: insertia din spuma nu se potriveste in modelul anterior 05501051001 al dulapului cu role.



### **Competența noastră**

Wera este unul din cei mai importanți producători de scule pentru insurubat, având sediul social în Wuppertal, Germania. Wera dezvoltă și produce scule pentru aplicații profesionale, industriale și este furnizor de soluții pentru problemele asociate cu ansamblările cu șuruburi.

### **Unelte create din idei**

Wera fascinează mereu utilizatorii cu idei de produse excepționale. În aplicații practice, aceste idei, cu propriile lor caracteristici unice, au drept rezultat o experiență cu adevărat profesională a insurubării.

### **Gamă cuprinzătoare**

Gama constă din peste 3.000 de produse și include soluții autentice pentru probleme, chiar și pentru aplicații foarte specifice.

### **Producător de calitate**

Calitatea trebuie să corespundă. Aceasta se asigură printr-un proces de fabricație monitorizat continuu, și drept rezultat: numărul de reclamații este apropiat de zero. Desigur, Wera este certificată ISO.

### **Drepturi asupra mărcii și a mărcilor comerciale**

Wera este un producător de scule de marca și partener de încredere pentru industrie, comerț și utilizatori finali. Numeroase drepturi asupra unor mărci comerciale, instituite în întreaga lume, ne protejează clienții contra imitațiilor substandard. Produsele Wera beneficiază de garanție în privința funcționării sigure, fiabile și a performanței imbatabile.

### **Designul produselor**

Sculele Wera au stil și sunt ergonomice, și Wera a câștigat mai multe premii pentru designul produselor sale. A lucra cu produse Wera înseamnă a înțelege ce înseamnă cu adevărat designul.

### **Logistică de încredere**

Capacitatea noastră de a livra orice produs din catalog este de aproape 100%. Desigur, livrăm în întreaga lume.



Wera Werkzeuge GmbH  
Korzter Straße 21-25  
D-42349 Wuppertal

Phone: +49 (0)202/40 45-0  
Fax: +49 (0)202/40 45 276  
E-Mail: info@wera.de

[www.wera.de](http://www.wera.de)



RO 05 500617 024 - 0053701 - 01