

Great tools for Tool Rebels



Šiek tiek apie mus

Dirbdami Wera siekiame laužyti standartus.

Esame novatoriai. Visame pasaulyje daug kas laiko mus geriausiais savo klasėje. Galime pasigirti vienais geriausių produktų dizainerių ir inžinierių. Kuriame novatoriškus įrankius, išplečiančius galimybių ribas.

Mūsų siekis kasdieniškus daiktus paversti nepaprastais yra neribotas ir norime, kad būtumėte mūsų komandos dalimi.

Jeį pagedaujate tik atsuktuvo, galime tuo pasirūpinti. Tačiau jei jums reikia daugiau – kreipėtės ten, kur reikia.

Laužome standartus ir naudotojų patirtį paverčiame lengvesne, srugesne ir malonia!

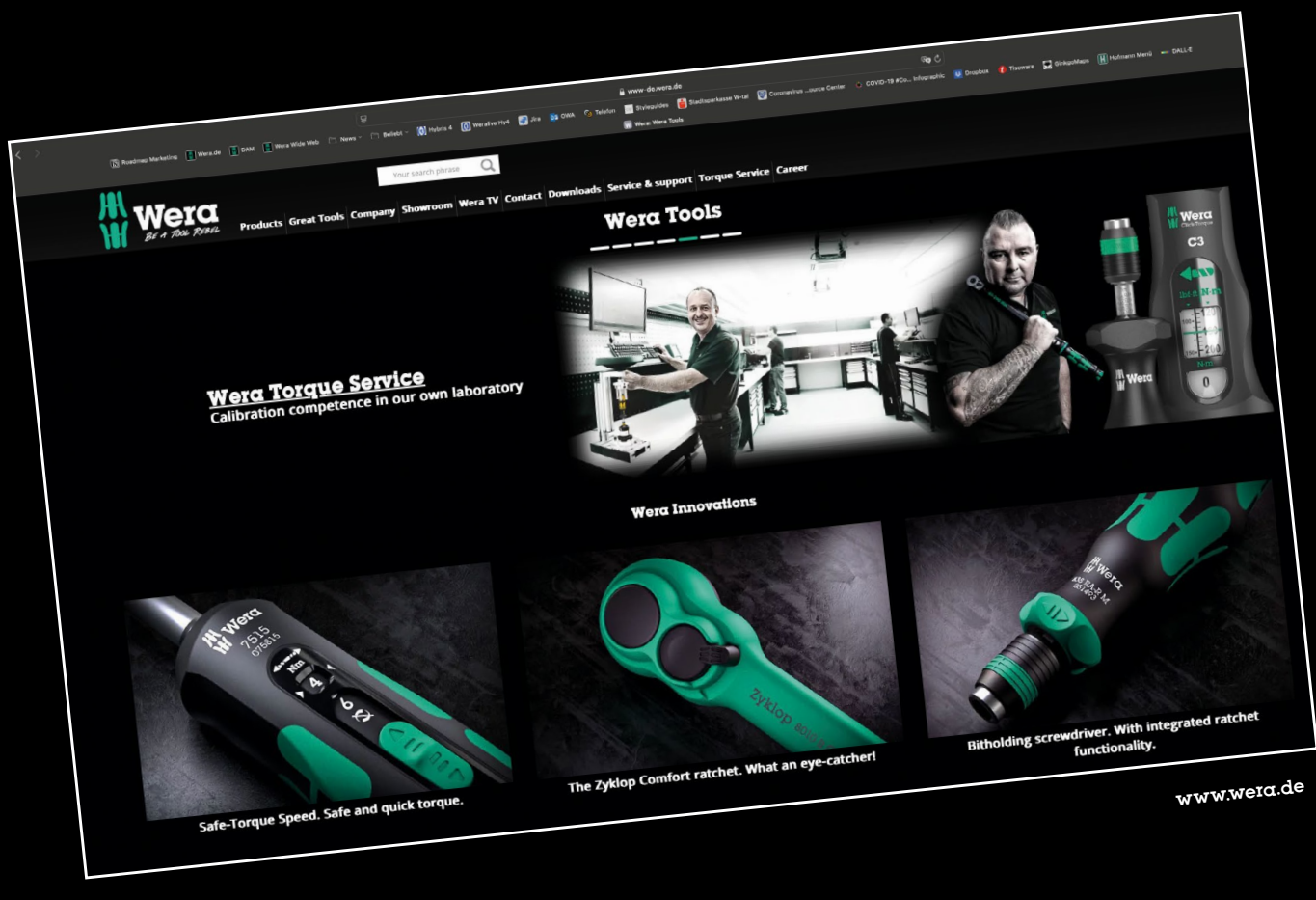



Summer Breeze 2024



Hot Air Balloon

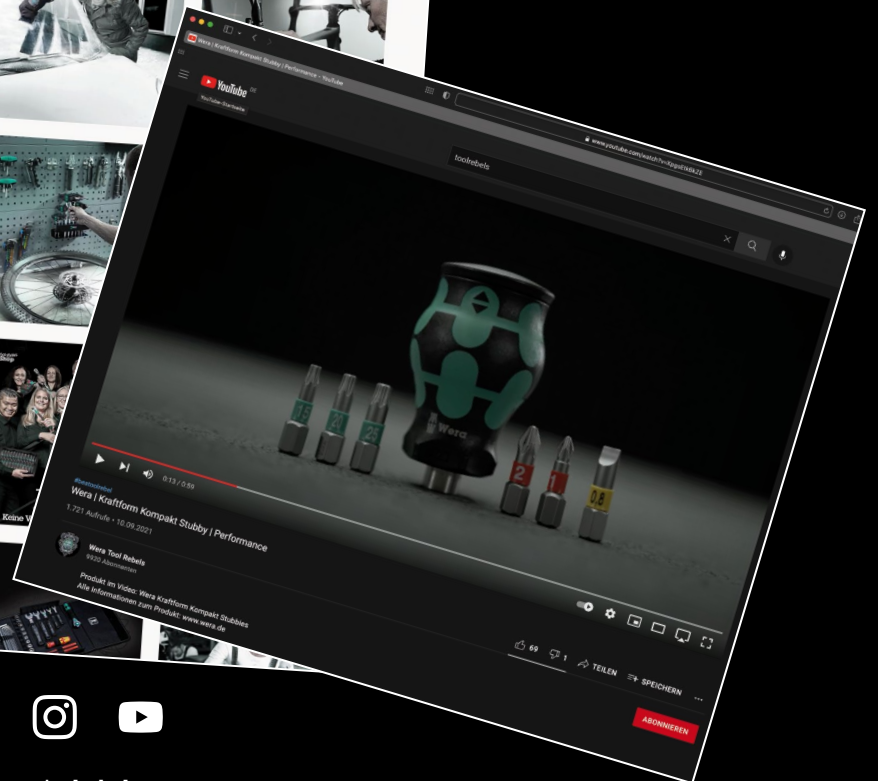
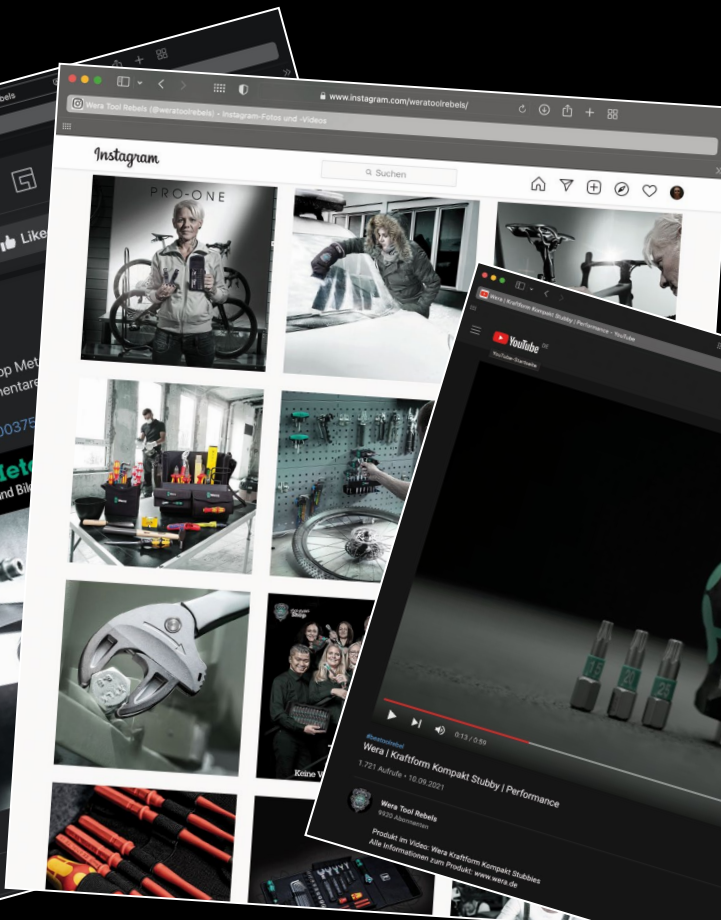
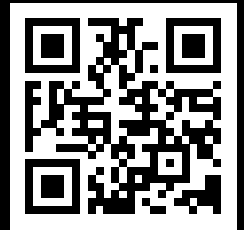

@weratoolrebels



6004 Joker 4 Set 1 Savaimė nusistatantių veržliarakčių rinkinys



Savaime nusistatantys veržliarakčiai
4 vienetai
kokybiškame sudedamame dėkle

05020110001	
	6004 Joker XS 1x 7-10 (1/4"-3/8")x117
	6004 Joker S 1x 10-13 (7/16"-1/2")x154
	6004 Joker M 1x 13-16 (1/2"-5/8")x188
	6004 Joker L 1x 16-19 (5/8"-3/4")x224

6004 Joker VDE 4 izoliuotų savaimė besireguliuojančių veržliarakčių komplektas



VDE-savaime besireguliuojančių veržliarakčių komplektas
4 raktų komplektas
Tvirtoje tekstilinėje dėžutėje

05020170001	
	6004 Joker VDE XS 1x 7-10 (1/4"-3/8")x119
	6004 Joker VDE S 1x 10-13 (7/16"-1/2")x155
	6004 Joker VDE M 1x 13-16 (1/2"-5/8")x190
	6004 Joker VDE L 1x 16-19 (5/8"-3/4")x226
	Kabliukų ir kilpų tvirtinimo juosta 120,0



„Joker 6004“: Automatinis ir nuolatinis savaiminis reguliavimas

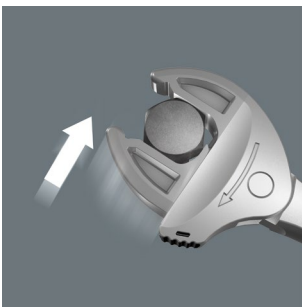

Automatiškai ir nepertraukiamai lygiagrečiai spaudžiamų žiočių dėka „Joker“ 6004 veržliaraktis tinka visiems atitinkamos srities matmenims. Uždėjus ant varžto ar sraigto, įrankis automatiškai nustato reikiamą dydį, nereikia jo nustatinėti.



„Joker 6004“: Terkšlės mechanizmas greitam darbui

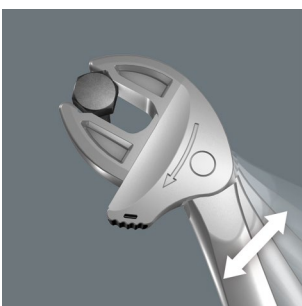

Atvirame gale esanti terkšlė užtikrina greitą ir nuoseklų atsukimą neišimant įrankio.

Saugus žiaunų atidarymas

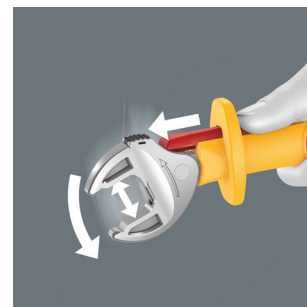

Slankioji funkcija leidžia be kontakto ir saugiai atidaryti neizoliuotas žiotis.

2 komponentų plastikinė izoliacija



Dėl dviejų komponentų plastiko izoliacijos svirtis yra patogi ir neslystanti.

6004 Joker XS- Savaiame nusistatantis veržliaraktis atviru galu



Naudojimas: varžtai su šešiakampe galvute ir veržlės pagal rakto dydį 7-10 (metrinis) arba 1/4"-3/8" (colinis)

Išpildymas: savaiame nusistatantis veržliaraktis atviru galu, su terkšle; keičiamas žiaunų dydis, lygiagretus lygių žiaunų išplėtimas; su 30° grąžinimo kampu, plečiančios prizmės rakto žiaunose dėka; su skylė pakabinimui

	mm	mm	mm	mm
05020099001	7-10	1/4"-3/8"	117	7,7

6004 Joker S Savaiame nusistatantis veržliaraktis atviru galu



Naudojimas: varžtai su šešiakampe galvute ir veržlės pagal rakto dydį 10-13 (metrinis) arba 7/16"-1/2" (colinis)

Išpildymas: savaiame nusistatantis veržliaraktis atviru galu, su terkšle; keičiamas žiaunų dydis, lygiagretus lygių žiaunų išplėtimas; su 30° grąžinimo kampu, plečiančios prizmės rakto žiaunose dėka; su skylė pakabinimui

	mm	mm	mm	mm
05020100001	10-13	7/16"-1/2"	154	10

6004 Joker M Savaiame nusistatantis veržliaraktis atviru galu



Naudojimas: varžtai su šešiakampe galvute ir veržlės pagal rakto dydį 13-16 (metrinis) arba 1/2"-5/8" (colinis)

Išpildymas: savaiame nusistatantis veržliaraktis atviru galu, su terkšle; keičiamas žiaunų dydis, lygiagretus lygių žiaunų išplėtimas; su 30° grąžinimo kampu, plečiančios prizmės rakto žiaunose dėka; su skylė pakabinimui

	mm	mm	mm	mm
05020103001	13-16	1/2"-5/8"	188	12,4

6004 Joker L Savaiame nusistatantis veržliaraktis atviru galu



Naudojimas: varžtai su šešiakampe galvute ir veržlės pagal rakto dydį 16-19 (metrinis) arba 5/8"-3/4" (colinis)

Išpildymas: savaiame nusistatantis veržliaraktis atviru galu, su terkšle; keičiamas žiaunų dydis, lygiagretus lygių žiaunų išplėtimas; su 30° grąžinimo kampu, plečiančios prizmės rakto žiaunose dėka; su skylė pakabinimui

	mm	mm	mm	mm
05020101001	16-19	5/8"-3/4"	224	14

6004 Joker XL- Savaiame nusistatantis veržliaraktis atviru galu



Naudojimas: varžtai su šešiakampe galvute ir veržlės pagal rakto dydį 19-24 (metrinis) arba 3/4"-15/16" (colinis)

Išpildymas: savaiame nusistatantis veržliaraktis atviru galu, su terkšle; keičiamas žiaunų dydis, lygiagretus lygių žiaunų išplėtimas; su 30° grąžinimo kampu, plečiančios prizmės rakto žiaunose dėka; su skylė pakabinimui

	mm	mm	mm	mm
05020104001	19-24	3/4"-15/16"	256	16

6004 Joker XXL- Savaiame nusistatantis veržliaraktis atviru galu



Naudojimas: varžtai su šešiakampe galvute ir veržlės pagal rakto dydį 24-32 (metrinis) arba 15/16"-1 1/4" (colinis)

Išpildymas: savaiame nusistatantis veržliaraktis atviru galu, su terkšle; keičiamas žiaunų dydis, lygiagretus lygių žiaunų išplėtimas; su 30° grąžinimo kampu, plečiančios prizmės rakto žiaunose dėka; su skylė pakabinimui

	mm	mm	mm	mm
05020102001	24-32	15/16"-1 1/4"	322	20

6004 Joker VDE XS VDE-izoliuotas savaimė besireguliuojantis veržliaraktis



Taikymas: Veržliarakčiais šešiakampėms varžtų galvutėms ir varžtams 7-10 (metrinių) arba 1/4"-3/8" (imperinių) dydžiams

Konstrukcija: Izoliuotas, atskirai išbandytas pagal IEC 60900; 2 komponentų plastikinių putų izoliacija; savaimė besireguliuojantis veržliaraktis su terkšlinio rakto funkcija; reguliuojamo dydžio lygiagrečios žiotys; su 30° grįžtamuju kampu per kampo pločio prizmę; apsauga nuo praslydimo rankenos priekyje; slankiklio funkcija, skirta nekontaktiniam ir saugiam neizoliuotų žiočių atidarymui; skylutė skirta įrankiui pakabinti

	mm		mm	mm
05020150001	7-10	1/4"-3/8"	119	7,7

6004 Joker VDE S VDE-izoliuotas savaimė besireguliuojantis veržliaraktis



Taikymas: Veržliarakčiais šešiakampėms varžtų galvutėms ir varžtams 10-13 (metrinių) arba 7/16"-1/2" (imperinių) dydžiams

Konstrukcija: Izoliuotas, atskirai išbandytas pagal IEC 60900; 2 komponentų plastikinių putų izoliacija; savaimė besireguliuojantis veržliaraktis su terkšlinio rakto funkcija; reguliuojamo dydžio atviras galas, lygiagrečios lygios žiotys; su 30° grįžtamuju kampu per kampo pločio prizmę; apsauga nuo praslydimo rankenos priekyje; slankiklio funkcija, skirta nekontaktiniam ir saugiam neizoliuotų žiočių atidarymui; skylutė skirta įrankiui pakabinti

	mm		mm	mm
05020151001	10-13	7/16"-1/2"	155	10

6004 Joker VDE M VDE-izoliuotas savaimė besireguliuojantis veržliaraktis



Taikymas: Veržliarakčiais šešiakampėms varžtų galvutėms ir varžtams 13-16 (metrinių) arba 1/2"-5/8" (imperinių) dydžiams

Konstrukcija: Izoliuotas, atskirai išbandytas pagal IEC 60900; 2 komponentų plastikinių putų izoliacija; savaimė besireguliuojantis veržliaraktis su terkšlinio rakto funkcija; reguliuojamo dydžio atviras galas, lygiagrečios lygios žiotys; su 30° grįžtamuju kampu per kampo pločio prizmę; apsauga nuo praslydimo rankenos priekyje; slankiklio funkcija, skirta nekontaktiniam ir saugiam neizoliuotų žiočių atidarymui; skylutė skirta įrankiui pakabinti

	mm		mm	mm
05020152001	13-16	1/2"-5/8"	190	12,4

6004 Joker VDE L VDE-izoliuotas savaimė besireguliuojantis veržliaraktis



Taikymas: Veržliarakčiais šešiakampėms varžtų galvutėms ir varžtams 16-19 (metrinių) arba 5/8"-3/4" (imperinių) dydžiams

Konstrukcija: Izoliuotas, atskirai išbandytas pagal IEC 60900; 2 komponentų plastikinių putų izoliacija; savaimė besireguliuojantis veržliaraktis su terkšlinio rakto funkcija; reguliuojamo dydžio atviras galas, lygiagrečios lygios žiotys; su 30° grįžtamuju kampu per kampo pločio prizmę; apsauga nuo praslydimo rankenos priekyje; slankiklio funkcija, skirta nekontaktiniam ir saugiam neizoliuotų žiočių atidarymui; skylutė skirta įrankiui pakabinti

	mm		mm	mm
05020153001	16-19	5/8"-3/4"	226	14



6003 Kombinuotas veržliaraktis Joker

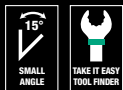

Naudojimas: varžtai su šešiakampe galvute ir veržlės

Išpildymas: kombinuotas veržliaraktis; dalis su atviru galu palenkta 7,5°; uždedama dalis palenkta 15°; su instrumentų identifikatoriumi "Take it easy": spalvinis dydžio kodavimas

6005 Joker kombinuotas raktas atvirais galais

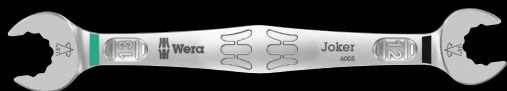
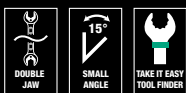

Taikymas: Šešiakampiems varžtams ir veržlėms

Konstrukcija: Kombinuotas raktas atvirais galais; atviro galo pusės poslinkis 7,5°; su patentuota "Take it easy" įrankių parinkimo sistema: spalvinis kodavimas pagal dydį

		mm	mm	mm	mm	mm	mm
05020310001		6	16	7	17,7	4	4,2
05020311001		8	19	9	21	4,5	4,8
05020312001		10	23	11	25	5	5
05020313001		12	26	13	27	5,5	6

6005 Joker 4 raktų atvirais galais komplektas

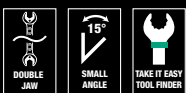

Kombinuotų raktų atvirais galais komplektas, atviro galo pusės poslinkis 7,5°

4 raktų komplektas
Patogiam dėkle

05020314001		
6005 Joker Double	1x 6x7x111,8; 1x 8x9x122,2; 1x 10x11x137,3; 1x 12x13x166	

		mm	mm	mm	mm	mm	mm
05020190001		5,5	105	16	4	10	6
05020198001		6	105	16	4	10	6
05020199001		7	110	17,7	4,2	11,5	6
05020200001		8	115	19	4,5	12,5	7
05020219001		9	120	21	4,8	13,5	7
05020201001		10	125	22	5	15	7
05020202001		11	135	24,5	5	17	8
05020203001		12	148	26	5,5	18	8,5
05020204001		13	160	27	6	19	8,5
05020205001		14	167	29	6	20	8,5
05020206001		15	174	32	6	22	8,5
05020207001		16	182	35	6,5	23	10
05020208001		17	190	38	6,5	24,5	10
05020209001		18	210	39	7,5	26	11,5
05020210001		19	230,0	42	7,5	27,5	11,5
05020500001		20	230,0	45	7,5	29	13
05020501001		21	260	47	7,5	30	13
05020502001		22	260	49	7,5	31,5	13
05020503001		24	280	53	8	36	14
05020504001		27	300	60	8,5	40	14,5
05020505001		30	330	66	9	43	16
05020506001		32	360	70	9,5	45,5	16,5
05020507001		36	460	80	10	50,5	18

Galimi coliniai dydžiai



6003 Joker 11 Set 1 Kombinuotų veržliarakčių rinkinys

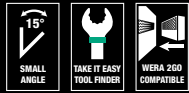

Kombinuotų veržliarakčių rinkinys, dalis su atviru galu palenkta 7,5°

11 vienetų

Kokybiškame dėkle

05020231001	
6003 Joker	1x 8x115; 1x 10x125; 1x 11x135; 1x 12x148; 1x 13x160; 1x 14x167; 1x 15x174; 1x 16x182; 1x 17x190; 1x 18x210; 1x 19x230,0
	Kabliukų ir kil-1x 50,0x240,0 pų tvirtinimo juosta 240

6003 Joker 5 Set 1 Kombinuotų veržliarakčių rinkinys

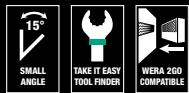

Kombinuotų veržliarakčių rinkinys, dalis su atviru galu palenkta 7,5°

5 vienetai

Kokybiškame dėkle

05020230001	
6003 Joker	1x 8x115; 1x 10x125; 1x 13x160; 1x 17x190; 1x 19x230,0
	Kabliukų ir kilpų tvirtinimo juosta 120

6003 Joker 4 Kombinuotų terkšlinių raktų komplektas



Kombinuotų terkšlinių raktų komplektas, atviro galo pusės poslinkis 7,5°

4 raktų komplektas

Patogiam dėkle

05020228001	
6003 Joker	1x 8x115; 1x 10x125; 1x 12x148; 1x 13x160



Labai ankštomis erdvėms



Žiedinis veržliaraktis „Joker 6003“, pasižymintis ypatinga atvirojo galo geometrija - atvirasis galas pasislinkęs 7,5° kampu ir dvigubas šešiakampis profilis - padvigubina montavimo galimybes, kai veržliaraktis pakartotinai pasukamas 180° kampu aplink išilginę ašį. Prie varžtų ir varžtų galvučių galima priesti kas 15°. „Joker 6003“ po kiekvieno pasukimo automatiškai suras atitinkamą padėties tašką.

Dvigubo šešiakampio geometrija

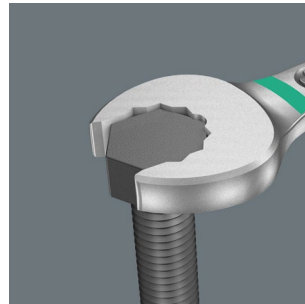

Dėl dvigubos šešiakampės geometrijos atvirajame gale ir žiedo šonuose užtikrinamas patikimas sujungimas su varžto galvute ar varžtu ir sumažinama praslydimio rizika.

„Joker 6003“: Pakreipta žiedo pusė

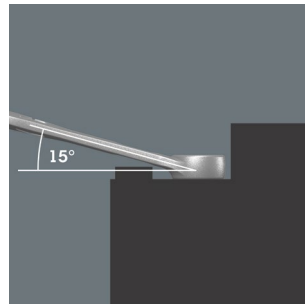

Kad būtų išvengta sužalojimų, žiedo pusė pakreipta 15° kampu į įrankio ašį.

Tinka tvirtinti prie sistemos Wera 2go komponentų



Krepšiai raktams Joker yra ap- rūpinti lipukais galinėje dalyje ir gali būti tvirtinami prie sienos, instrumentų vežimėlio ir siste- mos Wera 2go komponentų.

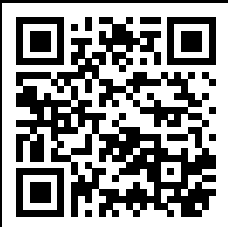

Praktiška palaikymo funkcija



Rakto Joker turimos fiksacijos funkcijos pagalba galima tiesiai ir patikimai pakelti varžtus ir veržles iki jų prisukimo vietos. Po to greitai ir tiksliai „užkabinti“ juos už sriegio. To dėka efektyviai užkertamas kelias varžtų ir veržlių kritimui. Dabar nereikia gaišti laiko pamestų veržlių ir varžtų paieškai.

Dvigubo šešiakampio geometrija



Išmani „Joker“ dviguba šešiakampė geometrija užtikrina gerą tvirtinimą su varžtu ar veržle. „Joker“ žiaunose esanti keičiama, grūdinta metalinė plokštė labai stipriais dantimis įsikabina į varžtą. Visa tai apsaugo nuo nemalonaus slydimo net esant dideliems priveržimo momentams.

Tikslioji mechanika

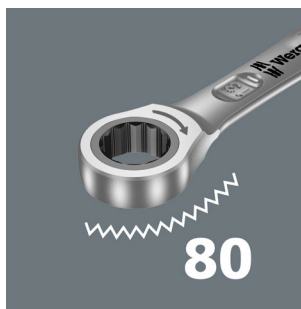

Terkšlės konstrukcija kilpinėje rakto dalyje su neįprastai smulkiu 80 dantų užkabinimo mechanizmu, judesių laisvei net ribotoje erdvėje.



6000/6002 Joker 6 Set 1 Veržliarakčių atvirais galais / kombinuotų raktų su terkšle rinkinys



Kombinuoti raktai su terkšle / dvipusiai raktai atvirais galais

6 vienetai

dėvėjimuisi atspariame dėkle

05020022001	
6000 Joker	1x 10x159; 1x 13x177; 1x 17x224; 1x 19x246
6002 Joker Double	1x 10x13x167; 1x 17x19x235

6001 Joker Switch 11 Set 1 Veržliarakčių atvirais galais su terkšle rinkinys



Veržliarakčių su terkšle rinkinys, reverso perjungimas

11 vienetai

Tvirtame dėkle

05020091001	
6001 Joker Switch	1x 8x144; 1x 10x159; 1x 11x165; 1x 12x171; 1x 13x179; 1x 14x187; 1x 15x199; 1x 16x213; 1x 17x225; 1x 18x234; 1x 19x246
Kabliukų ir kil-1x 50,0x240,0 pų tvirtinimo juosta 240	

6000 Joker 4 Set 1 Veržliarakčių su terkšle rinkinys



Veržliarakčių su terkšle rinkinys

4 vienetai

Tvirtame dėkle

05073290001	
6000 Joker	1x 10x159; 1x 13x177; 1x 17x224; 1x 19x246

6002 Dvipusis raktas atvirais galais Joker

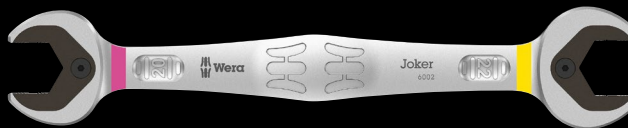

Naudojimas: varžtams su šešiakampe galvute ir veržlėms

Išpildymas: dvipusis raktas atvirais galais

		mm	mm	mm	mm	mm	mm
05003760001		10	23	13	27	5,5	7
05003765001		17	37	19	42	8,5	9,5
05020260001		20	48	22	51	10	10
05020261001		22	48	24	51	10	10
05020262001		24	51	27	60	11	11
05020263001		27	63	32	66	12	12
05020264001		30	63	32	66	12	12



826 T Kraftform Turbo rankena-laikiklis su greito fiksavimo griebtuvu Rapidaptor



Naudojimas: tinka antgaliams su šešiabriauniu 1/4" galu pagal standartą DIN ISO 1173-C 6,3 ir E 6,3 ir Wera 1 bei 4 tipo galu

Išpildymas: papildomai įjungiamo turbo funkcija, skirta 4 kartus padidinti darbo greitį; tvirtas plieninis, aptarnavimo nereikalaujantis mechanizmas; griebtuvas pagal vidinį 1/4" šešiakampį, paremtas technologija Rapidaptor, skirtas greitam universalaus antgalių fiksavimo įrenginio keitimui, sukimui bei darbui viena ranka, su magnetu

Rankena: Kraftform su apsauga nuo prasukimo, daugiakomponentė

		mm
05057480001	1/4"	146

Kraftform Kompakt Turbo 1

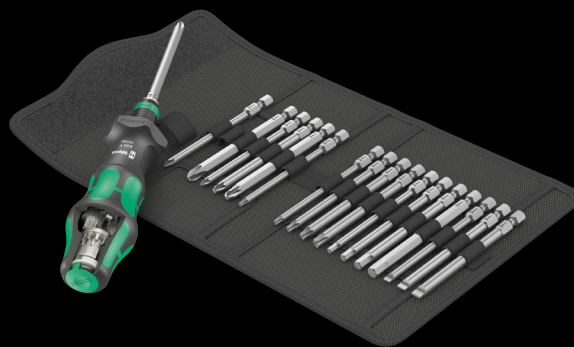

Sulankstomas dėklas su 89 mm ilgio antgaliais
19 vienetų

1 rankena-laikiklis Kraftform Turbo su greito fiksavimo griebtuvu Rapidaptor

05057482001		
	826 T Kraftform Turbo	1x 1/4"x146
	851/4 Z	1x PH 1x89; 1x PH 2x89; 1x PH 3x89 ¹⁾
	855/4 Z	1x PZ 1x89; 1x PZ 2x89; 1x PZ 3x89 ¹⁾
	867/4 Z TORX®	1x TX 10x89; 1x TX 15x89; 1x TX 20x89; 1x TX 25x89; 1x TX 30x89
	840/4 Z	1x 3,0x89; 1x 4,0x89; 1x 5,0x89; 1x 6,0x89 ¹⁾
	800/4 Z	1x 0,8x4,0x89; 1x 1,0x5,5x89; 1x 1,2x6,5x89
	Kabliukų ir kil-1x 50,0x120,0 pų tvirtinimo juosta 120	



Greitesnis sukimas

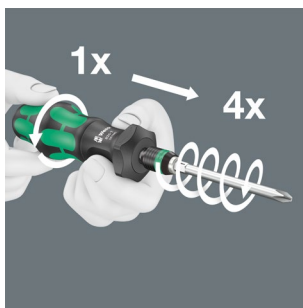

„Kraftform Turbo“ konstrukcija leidžia keturis kartus padidinti rankinio atsukimo greitį, ypač lygių jungčių atveju - be elektros energijos!

Su turbina ir be jos



Turbo funkciją, esant reikalui galima pasirinktinai įjungti arba išjungti paspaudžiant mygtuką. Mechanizmą rekomenduojama išjungti naudojant didelę sukimo jėgą, atliekant tikslius derinimo darbus bei galutinai prisukant arba atsukant varžtus, kai naudojamas didelis sukimo jėgos momentas.

¹⁾ Šešiakampė geležtė

827 T i Kraftform Turbo rankena-laikiklis



Naudojimas: tik darbui su keičiamais atsuktuvais Wera VDE

Išpildymas: papildomai įjungtama turbo funkcija, skirta 4 kartus padidinti darbo greitį; tvirtas plieninis, aptarnavimo nereikalaujantis mechanizmas

Rankena: Kraftform su apsauga nuo prasukimo, daugiakomponentė

	mm	mm
05057481001	9	125

Kraftform Kompakt Turbo i 1



16 vienetų

1 rankena-laikiklis 817 VDE Kraftform ir 1 rankena-laikiklis 827 T i Kraftform Turbo; abi skirtos specialiai darbui su keičiamais atsuktuvais Wera VDE

14 keičiamų atsuktuvų VDE (154 mm ilgio) su ploninta šerdimi (artikulas KK 60 i 0,4x2,5 ir KK 67 i TX 10 standartinio diametro šerdis) su apsaugine izoliacija, jų dėka galima dirbti su giliose angose esančiais varžtais ir spyrukliniais gnybtais.

05057484001		
	827 T i Kraftform Turbo	1x 9x125
	817 VDE	1x 9x102
	KK 62 iS	1x PH 1x154; 1x PH 2x154
	KK 65 iS PZ	1x PZ 1x154; 1x PZ 2x154
	KK 65 iS PZ/S	1x # 1x154; 1x # 2x154
	KK 67 i TORX®	1x TX 10x154
	KK 67 iS	1x TX 15x154; 1x TX 20x154; 1x TX 25x154
	KK 60 i	1x 0,4x2,5x154
	KK 60 iS	1x 0,6x3,5x154; 1x 0,8x4,0x154; 1x 1,0x5,5x154
	K120	1x 50,0x120,0



Greitesnis sukimas

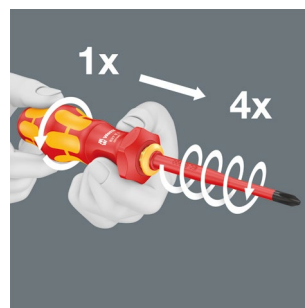

„Kraftform Turbo“ konstrukcija leidžia keturis kartus padidinti rankinio atsukimo greitį, ypač lygių jungčių atveju - be elektros energijos!

Su turbina ir be jos

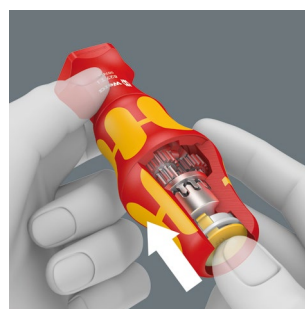

Turbino funkciją galima įjungti ir išjungti vienu mygtuko paspaudimu. Ją rekomenduojama išjungti, kai reikia priveržti ir atlaisvinti dideliu sukimo momentu, taip pat atliekant smulkius reguliavimus.

Rankenos ir keičiamų geležčių sistema

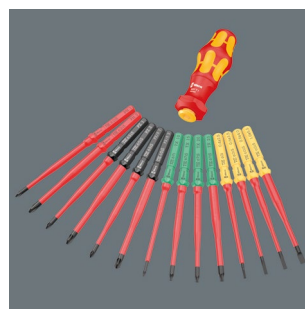

Dėl 9 mm tvirtinimo „Kraftform Turbo“ tinka visoms „Wera Kraftform Kompakt VDE“ keičiamoms geležtėms. „Laikiklio ir keičiamų geležčių sistema“ užtikrina galimybę lanksčiai dirbti su daugeliu varžtų profilių.



Individualiai išbandyta

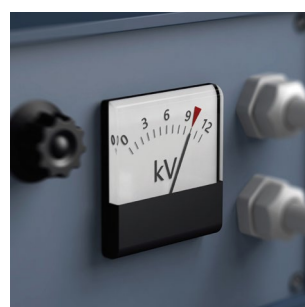

Atskiras bandymas esant 10 000 voltų įtampai pagal IEC 60900 standartą užtikrina saugų darbą su iki 1 000 voltų aprova.

837 i RA atsuktuvus su antgalių fiksavimo ir terkšlės funkcija



Integruota terkšlė su smulkiais dantimis (40 dantukų ir 9° grįžimo kampas) palengvina ir pagreitina atsukimą, nereikia keisti įrankio padėties.

817 VDE atsuktuvus su antgalių fiksavimo funkcija.

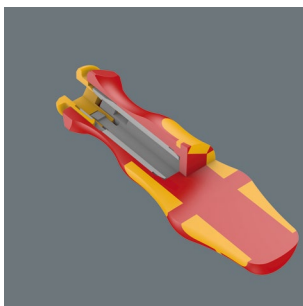

Atsuktuvai su antgalių fiksavimo funkcija tinka tik „Wera VDE“ geležtėms. „Kraftform Plus“ rankena, skirta patogiam ergonomiškam darbui, leidžianti išvengti pūsių ir nuospaudų. Kietos rankenos zonos užtikrina didelį darbo greitį, o minkštos rankenos zonos - didelį sukimo momento perdavimą.



TAKE IT EASY
TOOL FINDER

„Take it easy“ įrankių parinkimo sistema

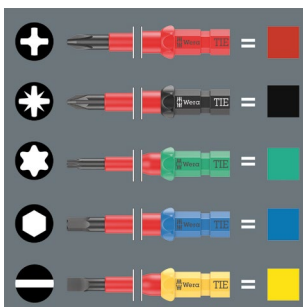

„Kraftform Kompakt VDE“ geležtės turi „Take it easy“ įrankių parinkimo sistemą. Spalvinis žymėjimas pagal profilį ir lazeriu išgraviruotas dydžio žymėjimas leidžia greitai pasirinkti reikiamą įrankį.



ANTI
ROLL-OFF

Šešiakampė apsauga nuo slydimo

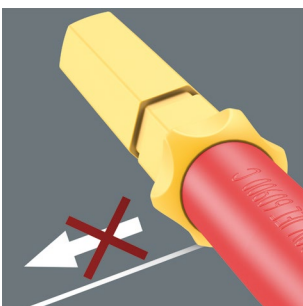

„Kraftform Kompakt“ geležtės turi apsaugą nuo išslydimo. Šešiakampė forma neleidžia geležtei sukstis.

Kraftform Kompakt VDE 17 RA 1



17 dalių komplektas

Vienas 837 i RA atsuktuvus su antgalių fiksavimo ir terkšlės funkcija (40 dantų, 9° grįžimo kampas), vienas 817 VDE atsuktuvus su antgalių fiksavimo funkcija, abu skirti tik „Wera VDE“ geležtėms. 15 VDE geležčių (kiekviena 157 mm ilgio) su „Take it easy“ įrankių parinkimo sistema. Su spalviniu kodavimu pagal profilį ir lazeriu graviruotu dydžio nurodymu

05006618001		
●	837 i RA	1x 9x115
●	817 VDE	1x 9x98
⊕	Kraftform Kompakt VDE 60 i Take it easy	1x PH 1x157; 1x PH 2x157
⊕	Kraftform Kompakt VDE 65 i Take it easy	1x PZ 1x157; 1x PZ 2x157
⊕	Kraftform Kompakt VDE 65 i PZ/S Take it easy	1x # 1x157; 1x # 2x157
⊕	Kraftform Kompakt VDE 67 i Take it easy	1x TX 10x157; 1x TX 15x157; 1x TX 20x157; 1x TX 25x157
⊖	Kraftform Kompakt VDE 60 i Take it easy	1x 0,4x2,5x157; 1x 0,8x4,0x157; 1x 1,0x5,5x157; 1x 1,2x6,5x157
⊖	Kraftform Kompakt VDE 60 IS Take it easy	1x 0,6x3,5x157

Kraftform Kompakt 838 RA S 1 kompletas

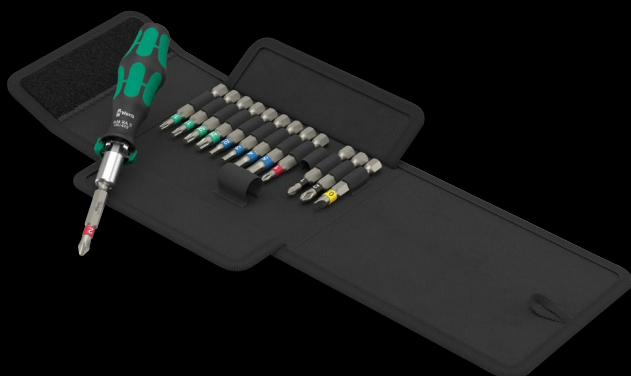

14 dalių kompletas

Vienas 838 RA S atsuktuvus su antgalių fiksavimo ir terkšlės funkcija, 13 antgalių, chemiškai nikeluoti su "Take it easy" įrankių parinkimo sistema: Su dydžio įspaudais ir spalviniais kodais pagal našumą, kad būtų lengviau rasti reikiamą antgalį, 1/4", 50 mm ilgio

05051060001	
●	838 RA S 1x 1/4"x102
⊕	851/4 BTZ PH 1x PH 1x50; 1x PH 2x50
⊕	855/4 BTZ PZ 1x PZ 1x50; 1x PZ 2x50
⊕	867/4 TORX® 1x TX 10x50; 1x TX 15x50; 1x TX 20x50; BTZ 1x TX 25x50
○	840/4 BTZ 1x 2,5x50; 1x 3,0x50; 1x 4,0x50; 1x 5,0x50
●	800/4 BTZ 1x 0,8x5,5x50
	Kabliukų ir kil-pų tvirtinimo juosta 70

Kraftform Kompakt 838 RA-R M 1 kompletas



15 dalių kompletas

Vienas 838 RA-R M atsuktuvus su antgalių fiksavimo ir terkšlės funkcija, 14 antgalių, chemiškai nikeluoti, 1/4", 89 mm ilgio

05051061001	
●	838 RA-R M 1x 1/4"x123,5
⊕	851/4 Z 1x PH 1x89; 1x PH 2x89; 1x PH 3x89 ¹⁾
⊕	855/4 Z 1x PZ 1x89; 1x PZ 2x89; 1x PZ 3x89 ¹⁾
⊕	867/4 Z 1x TX 10x89; 1x TX 15x89; 1x TX 20x89; TORX® 1x TX 25x89
○	840/4 Z 1x 3,0x89; 1x 4,0x89; 1x 5,0x89
●	800/4 Z 1x 1,0x5,5x89
	Kabliukų ir kil-pų tvirtinimo juosta 70

¹⁾ Šešiakampė geležtė

Terkšlės funkcionalumas



Integruota terkšlė su smulkiais dantimis (36 dantukų ir 10° grįžimo kampas) palengvina ir pagreitina atsukimą, nereikia keisti įrankio padėties.

Rankenoje esantis terkšlės mechanizmas



Integruota terkšlė su smulkiais dantimis užtikrina greitą ir saugų darbą. Terkšlės mechanizmas yra visiškai įmontuotas į rankeną. Dėl nedidelio rankenos dydžio terkšlė gali būti naudojama net ankštesiose darbo vietose.

Greitasis sukimas

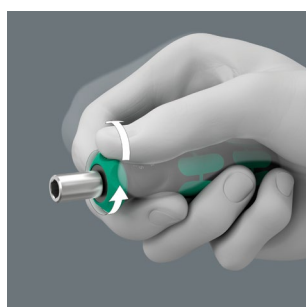

Terkšlė taip pat leidžia greitai „sukti“ atsukant varžtus.

Terkšlės krypties keitimas



Ergonomiška atvirkštinės krypties jungiklio konstrukcija.



Kraftform Kompakt 20 Tool Finder 1 su dėkle



Naudojimas: tinka antgaliams su šešiakampi galu 1/4" pagal standartą DIN ISO 1173 C 6,3 ir E 6,3

Pavara: perėjimas su teleskopiniu įdėklu ir greito fiksavimo griebtuvu Rapidaptor; su instrumentų indikatoriais "Take it easy"; Spalvinis profilio ženklavimas su išgraviuotu dydžiu

Rankena: Kraftform su apsauga nuo persukimo, daugiakomponentė, įmontuota dėtuve

Teleskopinė geležtė, integruota gražtų dėtuve, „Rapidaptor“ technologija



„Kraftform Kompakt 20“ serijos komplektai yra išties įspūdingi. Dviejų padėčių teleskopinė geležtė gali būti įtraukiama į rankeną, kad galėtumėte dirbti uždaroje erdvėje, arba ištraukiama, kad atliktumėte darbą didesniu atstumu. Ją taip pat galima nuimti ir naudoti kaip 100 mm antgalio laikiklį

elektriniame įrankyje. Šeši antgaliai patogiai integruoti į mygtuku atidaromą antgalių dėtuve. „Rapidaptor“ technologija užtikrina greitą antgalių keitimą viena ranka, automatinį antgalių užraktą ir saugią padėtį naudojant elektrinius įrankius dėl laisvai besisukančios įvorės.



Teleskopinė geležtė

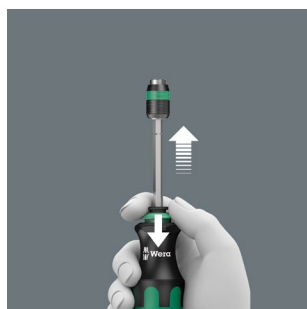

Paspaudus prispaudimo įvorę, teleskopinę geležtę galima ištraukti iš rankenos ir kompaktiškas įrankis tampa pilnaverčiu atsuktuvu.

05051016001	
⊙	889/4 R 1x 1/4"x100
+	851/1 BTZ 1x PH 1x25; 1x PH 2x25
+	855/1 BTZ 1x PZ 1x25; 1x PZ 2x25
⊗	867/1 TORX® 1x TX 25x25 BTZ
⊖	800/1 BTZ 1x 0,8x5,5x25
Kabliukų ir kil-1x 50,0x70,0 pų tvirtinimo juosta 70	

Kraftform Kompakt 60

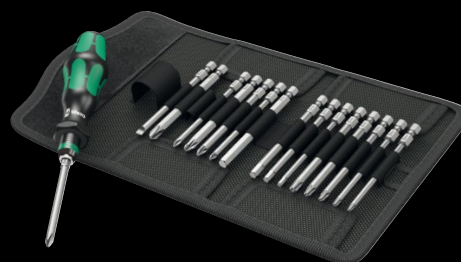

Dėklas su 89 mm antgaliais

17 dalių kompektas

1 "Kraftform" atsuktuvas 816 R su magnetiniu antgalių laikikliu su greito atjungimo funkcija.

05059295001	
⊙	816 R 1x 1/4"x119
+	851/4 Z 1x PH 1x89; 1x PH 2x89; 1x PH 3x89 ¹⁾
+	855/4 Z 1x PZ 1x89; 1x PZ 2x89; 1x PZ 3x89 ¹⁾
⊗	867/4 Z 1x TX 10x89; 1x TX 15x89; 1x TX 20x89; TORX® BO 1x TX 25x89; 1x TX 30x89
⊖	800/4 Z 1x 1,0x5,5x89
⊙	840/4 Z 1x 3,0x89; 1x 4,0x89; 1x 5,0x89; 1x 6,0x89 ¹⁾
Kabliukų ir kil-1x 50,0x70,0 pų tvirtinimo juosta 70	

¹⁾ Šešiakampė geležtė

Kraftform Kompakt 400 RA Set 1



17-dalių komplektas

Tekstilinė dėžutė su vienu 416 RA atsuktuvu su T formos rankena, su terkšlinio rakto funkcija ir magnetiniu antgalių laikikliu su greito atjungimo funkcija, 16 atsparių antgalių, 1/4", 89 mm ilgio

05023471001		
⊙	416 RA	1x 1/4"x45
+	851/4 Z	1x PH 2x89; 1x PH 3x89 ¹⁾
+	855/4 Z	1x PZ 2x89; 1x PZ 3x89 ¹⁾
⊕	867/4 Z	1x TX 10x89; 1x TX 15x89; 1x TX 20x89; 1x TX 25x89; 1x TX 30x89; 1x TX 40x89
⊙	840/4 Z	1x 3,0x89; 1x 4,0x89; 1x 5,0x89; 1x 6,0x89 ¹⁾ ; 1x 8,0x89 ¹⁾
⊖	800/4 Z	1x 1,0x5,5x89
Kabliukų ir kil-pų tvirtinimo juosta 120		

¹⁾ Šešiakampė geležtė

Kraftform Kompakt 27 XL Universal 1



Taikymas: Skirtas antgaliams su 1/4" išoriniu šešiakampiu sriegiu pagal DIN ISO 1173-C 6.3 ir E 6.3 ir "Wera" 1 ir 4 serijos prailginimams

Konstrukcija: 300 mm ilgio standi geležtė; su kompaktišku nerūdijančio plieno laikikliu ir stipriu patvariuoju magnetu. Saugi antgalių tvirtinimo funkcija dėl užrakto mechanizmo.

Rankena: "Kraftform" su apsauga nuo apvertimo, daugiakomponentė, integruota antgalių dėtuve

05051028001		
+	851/1 BTZ	1x PH 1x25; 1x PH 2x25
+	855/1 BTZ	1x PZ 2x25
⊕	867/1 TORX®	1x TX 15x25; 1x TX 20x25; 1x TX 25x25 BTZ
⊙	394 S	1x 1/4"x300

Rankenoje esantis terkšlės mechanizmas

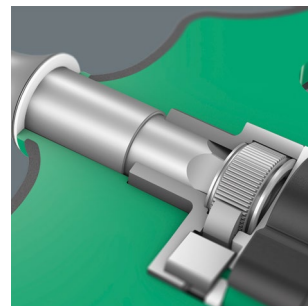

416 RA T formos rankenos atsuktuvu su T formos rankena terkšlinis mechanizmas yra įmontuotas į rankeną. Kompaktiška įrankio forma leidžia patogiai dirbti.

Atvirkštinis veikimas pagal laikrodžio rodyklę / prieš laikrodžio rodyklę

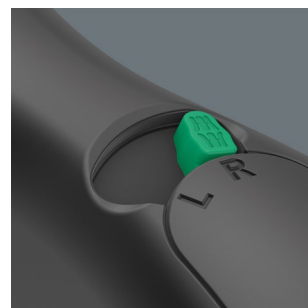

Kryptį lengvai pakeisite naudodami atbulinės eigos svirtį.

Greitai besisukanti įvorė

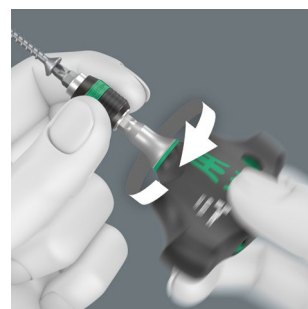

Greitai besisukanti įvorė leidžia saugiai valdyti įrankį atsukant varžtus ir padidina darbo greitį.

Rankenos ir keičiamų geležčių sistema



Rankenos ir keičiamų geležčių sistema leidžia greitai pakeisti geležtes, reikalingas įvairiems darbams atlikti.

Kraftform Kompakt VDE 18 Universal 1 Tool finder



18-dalių komplektas

Vienas "Kraftform 817 VDE" atsuktuvus su antgalių tvirtinimo funkcija tik "Wera VDE" geležtėmis

12 VDE geležčių (kiekviena 157 mm ilgio) su "Take it easy" įrankių parinkimo sistema su spalviniu kodavimu pagal profilį ir lazeriu gravuotu dydžio nurodymu, 4 valdymo spintos raktai, vienas vienopolis fazės testeris

Tvirtame tvirtinamame prie diržo dėkle

05006613001	
●	817 VDE 1x 9x98
+	Kraftform Kompakt VDE 60 i Take it easy 1x PH 1x157; 1x PH 2x157
+	Kraftform Kompakt VDE 65 i Take it easy 1x PZ 1x157; 1x PZ 2x157
+	Kraftform Kompakt VDE 62 i PH/S Take it easy 1x # 1x157; 1x # 2x157
+	Kraftform Kompakt VDE 65 i PZ/S Take it easy 1x # 1x157; 1x # 2x157
●	Kraftform Kompakt VDE 60 i Take it easy 1x 0,4x2,5x157; 1x 0,6x3,5x157; 1x 0,8x4,0x157; 1x 1,0x5,5x157
●	Kraftform Kompakt VDE VK 6,3 1x 6,3x89
●	Kraftform Kompakt VDE VK 8,1 1x 8,1x89
▲	Kraftform Kompakt VDE DK 1x 89
●	Kraftform Kompakt VDE 99 FL 1x 89
●	247 1x 0,5x3,0x70
Kabliukų ir kil-1x 50,0x70,0 pų tvirtinimo juosta 70	

Šis gaminytis neparduodamas JAV ir Kanadoje.

Kraftform Kompakt VDE 7 extra slim 1 Tool finder



7-dalių komplektas

Vienas "817 VDE Kraftform" atsuktuvus su antgalių tvirtinimo funkcija tik "Wera VDE" geležtėmis

6 VDE geležtės (kiekviena 157 mm ilgio) su "Take it easy" įrankių parinkimo sistema su spalviniu kodavimu pagal profilį ir lazeriu gravuotu dydžio nurodymu; su sumažintu geležtės skersmeniu ir integruota apsaugine izoliacija, gyliai įsukti sraigtiniai ir spyruokliniai elementai lengvai pasiekiami ir valdomi

Tvirtame tvirtinamame prie diržo dėkle

05006603001	
●	817 VDE 1x 9x98
+	Kraftform Kompakt VDE 62 iS Take it easy 1x PH 1x157; 1x PH 2x157
+	Kraftform Kompakt VDE 65 iS PZ/S Take it easy 1x # 2x157
+	Kraftform Kompakt VDE 67 iS Take it easy 1x TX 15x157; 1x TX 20x157
●	Kraftform Kompakt VDE 60 iS Take it easy 1x 0,6x3,5x157
Kabliukų ir kil-1x 50,0x70,0 pų tvirtinimo juosta 70	

Lengvas keitimas

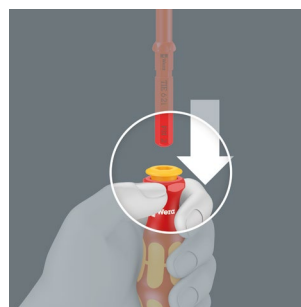

„Kraftform Kompakt VDE“ geležtės keičiamos tiesiog patraukus geltoną rankenos žiedą.

Kraftform Kompakt VDE 16 Torque 1,2-3,0 Nm extra slim 1 Tool Finder

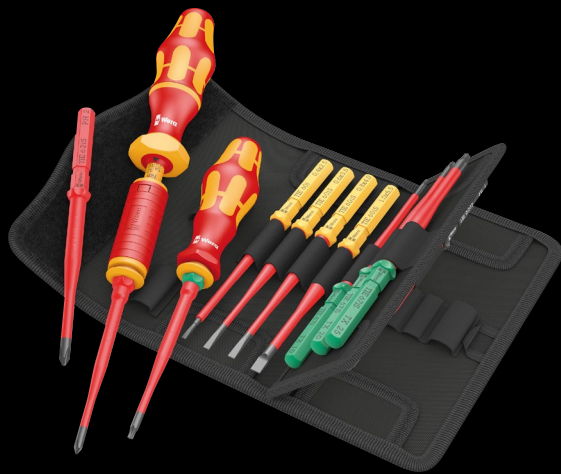
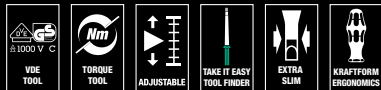

16-dalių komplektas

Vienas 7400 serijos VDE Kraftform reguliuojamo sukimo momento atsuktuvus su antgalių tvirtinimo funkcija (1.2 - 3.0 Nm) tik "Wera VDE" geležtėms, vienas "817 VDE Kraftform" atsuktuvus su antgalių tvirtinimo funkcija tik "Wera VDE" geležtėms

14 VDE geležtės (kiekviena 157 mm ilgio) su „Take it easy“ įrankių parinkimo sistema su spalviniu kodavimu pagal profilį ir lazeriu graviruotu dydžio nurodymu; su sumažintu geležtės skersmeniu („Kraftform Kompakt 60 i Take it easy 0,4x2,5“ ir „Kraftform Kompakt 67 i Take it easy TX 10“ standartinis geležčių skersmuo) integruota apsaugine izoliacija, gyliai įsukti sraigtiniai ir spyruokliniai elementai lengvai pasiekiami ir valdomi

Tvirtame tvirtinamame prie diržo dėkle

05006609001		
⦿	7400 VDE	1x 7441 VDE, 1,2-3,0 Nm
⦿	817 VDE	1x 9x98
+	Kraftform Kompakt VDE 62 iS Take it easy	1x PH 1x157; 1x PH 2x157
+	Kraftform Kompakt VDE 65 iS Take it easy	1x PZ 1x157; 1x PZ 2x157
+	Kraftform Kompakt VDE 65 iS PZ/S Take it easy	1x # 1x157; 1x # 2x157
⊗	Kraftform Kompakt VDE 67 i Take it easy	1x TX 10x157
⊗	Kraftform Kompakt VDE 67 iS Take it easy	1x TX 15x157; 1x TX 20x157; 1x TX 25x157
⊖	Kraftform Kompakt VDE 60 i Take it easy	1x 0,4x2,5x157
⊖	Kraftform Kompakt VDE 60 iS Take it easy	1x 0,6x3,5x157; 1x 0,8x4,0x157; 1x 1,0x5,5x157
	Kabliukų ir kil-ų tvirtinimo juosta 70	1x 50,0x70,0



7400 Kraftform VDE Reguliuojamas dinamometrinis atsuktuvus

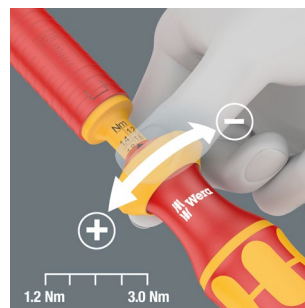

Paprastas reikalingo rankinio priveržimo momento vertės nustatymas.



Girdimas ir juntamas spragtelėjimas

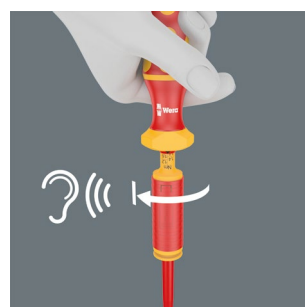

Girdimas ir juntamas spragtelėjimas pasiekus nustatytą priveržimo jėgos momentą.

Kraftform Kompakt VDE 17 Universal 1 Tool finder



17 dalių komplektas

2 Kraftform 817 VDE atsuktuvus su antgalių fiksavimo funkcija tik "Wera VDE" geležtėms

15 VDE geležčių (kiekviena 157 mm ilgio) su "Take it easy" įrankių parinkimo sistema: Su spalviniu kodavimu pagal profilį ir lazeriu gravuotu dydžio nurodymu

Tvirtame tvirtinamame prie diržo dėkle

Kraftform Kompakt VDE Big Pack 1



26-dalių komplektas

Vienas "Kraftform 817 VDE" atsuktuvus su antgalių tvirtinimo funkcija tik "Wera VDE" geležtėms

24 VDE geležtės (kiekviena 157 mm ilgio) su "Take it easy" įrankių parinkimo sistema su spalviniu kodavimu pagal profilį ir lazeriu gravuotu dydžio nurodymu

Tvirtame tekstiliniame ritiniame maišelyje

05006611001	
●	817 VDE 2x 9x98
+	Kraftform Kompakt VDE 60 i Take it easy 1x PH 1x157; 1x PH 2x157
+	Kraftform Kompakt VDE 65 i Take it easy 1x PZ 1x157; 1x PZ 2x157
+	Kraftform Kompakt VDE 65 i PZ/S Take it easy 1x # 1x157; 1x # 2x157
⊕	Kraftform Kompakt VDE 67 i Take it easy 1x TX 10x157; 1x TX 15x157; 1x TX 20x157; 1x TX 25x157
⊖	Kraftform Kompakt VDE 60 i Take it easy 1x 0,4x2,5x157; 1x 0,8x4,0x157; 1x 1,0x5,5x157; 1x 1,2x6,5x157
⊖	Kraftform Kompakt VDE 60 iS Take it easy 1x 0,6x3,5x157
	Kabliukų ir kil-1x 50,0x70,0 pų tvirtinimo juosta 70

05006617001	
●	817 VDE 2x 9x98
+	Kraftform Kompakt VDE 62 iS Take it easy 1x PH 1x157; 1x PH 2x157
+	Kraftform Kompakt VDE 65 iS Take it easy 1x PZ 1x157; 1x PZ 2x157
+	Kraftform Kompakt VDE 62 iS PH/S Take it easy 1x # 1x157; 1x # 2x157
+	Kraftform Kompakt VDE 65 iS PZ/S Take it easy 1x # 1x157; 1x # 2x157
⊕	Kraftform Kompakt VDE 67 i Take it easy 1x TX 8x157; 1x TX 9x157; 1x TX 10x157; 1x TX 30x157
⊕	Kraftform Kompakt VDE 67 iS Take it easy 1x TX 15x157; 1x TX 20x157; 1x TX 25x157
○	Kraftform Kompakt VDE 64 i Take it easy 1x 2,5x157; 1x 3,0x157; 1x 4,0x157; 1x 5,0x157
⊖	Kraftform Kompakt VDE 60 i Take it easy 1x 0,4x2,5x157; 1x 1,2x6,5x157
⊖	Kraftform Kompakt VDE 60 iS Take it easy 1x 0,6x3,5x157; 1x 0,8x4,0x157; 1x 1,0x5,5x157





Patikrintas kiekvienas instrumentas



Rinkiniai Kraftform Kompakt VDE yra patikrinti pagal standartą IEC 60900, kiekvienas instrumentas yra patikrintas vandens vonioje su 10000V įtampa. 10000V kontrolinė apkrova dešimt kartų viršija maksimalią leistiną 1000V įtampą ir garantuoja saugų darbą.

Sistema „Viena rankena – daug antgalių“

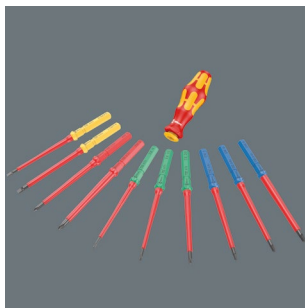

Sistema „Viena rankena – daug antgalių“ leidžia greitai įstatyti ir keisti reikalingą darbinį antgalį, tuo pačiu ji praplečia panaudojimo galimybes.

Kraftform Kompakt VDE 17 extra slim 1 Tool finder



17-dalių komplektas

2x 817 "VDE Kraftform" atsuktuvas su antgalių tvirtinimo funkcija; tik "Wera VDE" geležtėms

14 VDE geležčių (kiekviena 157 mm ilgio) su sumažintu geležtės skersmeniu ("Kraftform Kompakt 60 i Take it easy 0,4x2,5" ir "Kraftform Kompakt 67 i Take it easy TX 10" standartinis geležčių skersmuo) su integruota apsaugine izoliacija, gyiliai įsukti sraigtiniai ir spyruokliniai elementai lengvai pasiekiami ir valdomi. Su "Take it easy" įrankių parinkimo sistema su spalviniu kodavimu pagal profilį ir lazeriu graviruotu dydžio nurodymu.

1x Knipex VDE 13 96 200 elektros instaliacijos replės; pjovimo, nuėmimo, suėmimo, lenkimo, šalinimo ir užspaudimo. Su apsauginiu fiksatoriumi švelniam suėmimui. Chromuotos, kad būtų užtikrinta geresnė apsauga nuo rūdžių, su izoliuotomis daugiakomponentėmis rankenų įvorėmis.



05006612001		
●	817 VDE	2x 9x98
+	Kraftform Kompakt VDE 62 iS Take it easy	1x PH 1x157; 1x PH 2x157
+	Kraftform Kompakt VDE 65 iS Take it easy	1x PZ 1x157; 1x PZ 2x157
+	Kraftform Kompakt VDE 65 iS PZ/S Take it easy	1x # 1x157; 1x # 2x157
+	Kraftform Kompakt VDE 67 i Take it easy	1x TX 10x157
+	Kraftform Kompakt VDE 67 iS Take it easy	1x TX 15x157; 1x TX 20x157; 1x TX 25x157
●	Kraftform Kompakt VDE 60 i Take it easy	1x 0,4x2,5x157
●	Kraftform Kompakt VDE 60 iS Take it easy	1x 0,6x3,5x157; 1x 0,8x4,0x157; 1x 1,0x5,5x157
KNIPEX VDE 13 96 200 elektros instaliacijos replės		
Kabliukų ir kil-1x 50,0x70,0 pų tvirtinimo juosta 70		



Bazinis modulis Wera 2go 1



1 bazinis modulis su lipukų sistema, skirtas Wera 2go sistemos komponentų tvirtinimui, taip pat su minkštais futliarais ir dėklais Wera, turinčiais lipukus, 1 diržas per petį, skirtas nešiojimui, nuimamas, reguliuojamo ilgio, su plačiu stumdomu antdėklu, skirtu nešiojimo patogumui.

		
05004350001		
Wera 2go 5	1x 135,0x300,0x270,0	
Wera 2go 6	1x 38,0x1470,0	

Krepšys instrumentams Wera 2go 2



1 tvirtas, formą išlaikantis krepšys instrumentams, su lipukų zona, sistemos Wera 2go komponentų, taip pat Wera dėklų ir futliarų, aprūpintų lipukais, tvirtinimui, 1 rankena nešimui ir 1 diržas per petį nešimui, nuimamas, reguliuojamo ilgio, su plačiu stumdomu antdėklu, skirtu nešiojimo patogumui. 1 mažesnis krepšys su rankena nešimui ir keičiamos formos skyrikliu su lipukais, kad būtų galima suformuoti iki 5 vidinių skyrelių. Pasižymi dideliu atsparumu pjūviams ir pradūrimams.

05004351001		
Wera 2go Container	1x 355,0x330,0x115,0	
Wera 2go 6	1x 38,0x1470,0	
Wera 2go 4	1x 165,0x165,0x105,0	

Krepšys instrumentams Wera 2go 2 XL



1 tvirtas, formą išlaikantis krepšys instrumentams, suprojektuotas iki 4 Wera 2go 4 krepšių tvirtinimui, su lipukų zona, sistemos Wera 2go komponentų, taip pat Wera dėklų ir futliarų, aprūpintų lipukais, tvirtinimui, 1 rankena nešimui ir 1 diržas per petį nešimui, nuimamas, reguliuojamo ilgio, su plačiu stumdomu antdėklu, skirtu nešiojimo patogumui. 1 mažesnis krepšys su rankena nešimui.

05004357001	
Wera 2go XL Container	1x 455,0x330,0x170,0
Wera 2go 6	1x 38,0x1470,0
Wera 2go 4	1x 165,0x165,0x105,0

Dėžė instrumentams Wera 2go 3



1 tvirta, formą išlaikanti dėžė instrumentams, nesukomplektuota, su rankena nešimui, įrankių ir smulkių detalių laikymui ir nešiojimui. Su lipukų zona, sistemos Wera 2go komponentų tvirtinimui. Pasižymi dideliu atsparumu pjūviams ir pradūrimams.

	mm	mm	mm
05004352001	130,0	325,0	80,0

Aukšta dėžė instrumentams Wera 2go 7



1 tvirta, savo formą išlaikanti dėžė instrumentams, vertikalios formos, nesukomplektuota, su rankena nešimui, įrankių ir smulkių atsarginių detalių laikymui ir nešiojimui. Su lipukų zona, sistemos Wera 2go komponentų tvirtinimui. Pasižymi dideliu atsparumu pjūviams ir pradūrimams.

	mm	mm	mm
05004356001	295,0	100,0	100,0

Daug variantų zonos su lipukais dėka



Zonos su lipukais dėka, galima pritvirtinti sistemos Wera 2go komponentus ir visus Wera instrumentus, esančius dėkluose ir krepšiuose, aprūpintuose lipukais. Tai užtikrina įrankių komplektavimą priklausomai nuo konkrečių darbo užduočių.



Kokius minkštus dėklus, neatliekant papildomų manipuliacijų, galima pritvirtinti prie sistemos Wera 2go?



Toks ant pakuotės esantis simbolis reiškia, kad instrumentų krepšiai ar minkšti dėklai yra aprūpinti zona su lipukais, kuri tinka tvirtinimui prie sistemos Wera 2go komponentų.



Zyklop Speed

Originalioji Zyklop ypač įspūdinga, nes apjungia 5 tipų terkšles į vieną įrankį ir užtikrina didžiausią darbinį greitį. Dėl šių savybių darbas yra paprastesnis ir taupantis laiką. Atsižvelgiant į tai, originalioji Zyklop nuo šiol bus žinoma kaip Zyklop Speed.



Zyklop Pocket

Kompaktiška kišeninė „Zyklop“ terkšlė su antgalių dėklu. Magnetinis tiesioginis fiksavimas, skirtas 1/4" antgaliams ir 3/8" lizdams. Greitas įrankių keitimas dėl neužrakinamo fiksatoriaus. Kadangi galvutę galima užfiksuoti 0°, 15° ir 90° kampų, įrankį galima naudoti kaip terkšlę ir kaip terkšlinį atsuktuvą.



Zyklop VDE

Norime, kad mūsų įrankiai leistų dirbti ilgai ir patogiai. Zyklop VDE griebtuvai ir priedai yra tinkami įrankiai saugiam darbui su elektros sistemomis, jų funkcijos padarys įspūdį net dirbant sudėtingomis sąlygomis.



Zyklop Comfort

Įspūdinga „Wera“ stiliaus „Zyklop Comfort“ terkšlė su atbulinės eigos svirtimi. Patogus 2 komponentų plastikinis dėklas. Apsaugo jautrius paviršius. Plonos konstrukcijos, kad galėtumėte dirbti net labai ankštose erdvėse. Smulkus 80 dantys leidžia išlaikyti nedidelį 4,5° grįžimo kampą.



Zyklop Hybrid Zyklop Metal

Norėjome sutalpinti geidžiamiausius terkšlės privalumus viename įrankyje. Mūsų siekis buvo sukurti lengvą terkšlę su ergonomiška Krafftform rankena, plonu galvutės dizainu, ilgu svertu ir galimybe prailginti. Pristatome... Zyklop Hybrid.

Pristatomos dvi naujos terkšlės, pagamintos tik iš metalo (chromo molibdeno plieno lydinio), todėl vadinamos Zyklop Metal. Naujieji Zyklop šeimos nariai: terkšlė Zyklop Metal su sukimo krypties perjungimo svirtelė ir terkšlė Zyklop Metal su perstumiamu keturbriauniu.

Zyklop Mini

Meistriškas dizainas ir neįtikėtinas tvirtumas – tai įrankis, atitinkantis pramonėje taikomus tvirtumo standartus. Wera terkšlė antgaliams naudojama kai nepakanka vietos naudoti elektrinius arba įprastus rankinius įrankius.

Koloss

Terkšlė, kuria leidžiama naudotis kaip plaktuku. Terkšlė „KOLOSS“ – tai ypatingai tvirta terkšlė su reversu ir minimalia 600 Nm apkrovos galimybe.

8007 B VDE Zyklop terkšlė, izoliuota, su reverso perjungimu, 3/8" pavara



Naudojimas: pagal VDE normas izoliuotoms torcinėms galvutėms su 3/8" pavara, o taip pat pagal VDE normas izoliuotiems perėjimams su 3/8" pavara ir rutulinių fiksatorių

Išpildymas: kiekvieno įteneto tikrinimas pagal IEC 60900 reikalavimus 10000 V įtampoje, saugiam darbui su įtampa iki 1000 V; plonos formos darbui ribotoje erdvėje; smulki 80 dantų užkabinimo mechanika, užtikrinanti viso labo 4,5° gražinimo kampą; Reverso perjungimas patogiam sukimo krypties keitimui; patikimas antgalių fiksavimas mygtuko paspaudimu

		mm
05004966001	3/8"	222,0

Belt B VDE 1 Atsuktuvinių galvučių Zyklop TORX® / vidinis šešiakampis rinkinys, izoliuotos, su fiksavimo funkcija, 3/8"



10 vienetų, diržas iš tvirtos medžiagos, įskaitant karabiną tvirtinimui prie diržo ar krepšio kilpos. Galinė pusė su lipukais ir juostele ant lipukų, paprastam tvirtinimui, pvz., prie sienos, lentynos, instrumentų vežimėlio ir įrankių nešiojimo sistemos Wera 2go. Lengvos eigos pasukamasis mechanizmas patikimam įrankio saugojimui ir lengvam jo išėmimui.

10 atsuktuvinių galvučių Zyklop su 3/8" pavara, izoliuotos, kiekviena patikrinta pagal IEC 60900 standartą. Padidintas saugumas dvikomponentės izoliacijos dėka – raudonos izoliuojančios dangos ir geltonos šerdies, kuri tampa matoma galimo išorinio raudono VDE izoliacijos sluoksnio pažeidimo atveju. Su fiksavimo funkcija. TORX® varžtams pagal Acument Intellectual Properties specifikaciją arba su fiksavimo funkcija varžtams su vidiniu šešiakampiu.

05004930001		
	8767 B VDE HF	1x TX 20x55,0; 1x TX 25x55,0; 1x TX 27x55,0; 1x TX 30x55,0; 1x TX 40x55,0; 1x TX 45x59,0
	8740 B VDE HF	1x 4,0x55,0; 1x 5,0x55,0; 1x 6,0x55,0; 1x 8,0x59,0
	Belt B VDE 0/10	1x 71,0x209,0
	K30	1x 30,0x200,0

8100 SB VDE 1 Terkšlė Zyklop rinkinyje, izoliuota, reverso perjungiklis, 3/8" pavara, metrinė



17 dalių; minkštame padidinto atsparumo, kompaktiška dėkle, nebrazduojančiame paviršiu. Sumažinta apimtis patogiam laikymui ir sumažintas svoris nešiojimui. Specialios zonos ir juostelės ant lipuko paprastam tvirtinimui prie sienos, stendo, įrankių vežimėlio ir įrankių nešiojimo sistemos Wera 2go. Fiksatorius su lengvai pasukamu mechanizmu patikimam galvučių Zyklop VDE laikymui ir lengvam jų išėmimui.

1 terkšlė Zyklop 8007 B VDE, su reverso perjungimu, pavara 3/8", 14 galvučių Zyklop VDE, po 1 ilgiklį Zyklop VDE: ilgas ir trumpas, visi instrumentai izoliuoti, kiekvienas patikrintas IEC 60900, 10000 V įtampoje, saugiam darbui su įtampa iki 1000 V. Galvutės ir ilgikliai Zyklop VDE dvikomponentės izoliacijos – raudonos izoliuojančios dangos ir geltonos izoliacijos šerdies dėka užtikrina padidintą saugumą: galimo raudonos VDE izoliacinės dangos pažeidimo atveju geltona izoliacijos šerdis tampa matoma.

05004970001		
	8007 B VDE	1x 3/8"x222,0
	8790 B VDE	1x 6,0x46,0; 1x 7,0x46,0; 1x 8,0x46,0; 1x 9,0x46,0; 1x 10,0x46,0; 1x 11,0x46,0; 1x 12,0x46,0; 1x 13,0x46,0; 1x 14,0x46,0; 1x 15,0x46,0; 1x 16,0x46,0; 1x 17,0x46,0; 1x 18,0x46,0; 1x 19,0x46,0
	8794 SB VDE	1x 3/8"x91,0
	8794 LB VDE	1x 3/8"x166,0
	Kabliukų ir kil-1x 50,0x240,0 pų tvirtinimo juosta 240	

Padidintas našumas



Galvutės ir ilgikliai elektrikams Zyklop padidina saugumą dvikomponentės izoliacijos – geltonos izoliacijos šerdies ir raudono izoliacinio sluoksnio dėka.

8100 SB 12 Zyklop Comfort terkšlės komplektas, su atbulinės eigos svirtimi, 3/8" pavara, metrinė



16 dalių komplektas; kompaktiškoje ir itin tvirtoje tekstilinėje dėžutėje, patogioje statyti ant paviršiaus. Mažas dydis ir nedidelis svoris užtikrina geresnį mobilumą.

1 Zyklop Comfort terkšlė su atbulinės eigos svirtimi ir 3/8" pavara, 14 Zyklop Impaktor jungtis, 1 Zyklop pralginimas

05005530001	
8010 B	1x 3/8"x230,0
8790 B Impaktor	1x 8,0x30,0; 1x 10,0x30,0; 1x 11,0x30,0; 1x 12,0x30,0; 1x 13,0x30,0; 1x 14,0x30,0; 1x 15,0x30,0; 1x 16,0x30,0; 1x 17,0x30,0; 1x 18,0x30,0; 1x 19,0x30,0; 1x 21,0x32,0; 1x 22,0x32,0; 1x 24,0x32,0
8798 B	1x 3/8"x152,4

9607 Magnetic rail B Impaktor 1

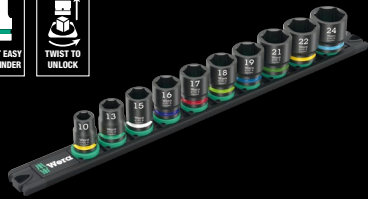

10 dalių komplektas; ant magnetinio bėgelio, skirto laikinai pritvirtinti prie sienos, lentynos ar dirbtuvių vežimėlio. Sklandus sukimo mechanizmas, kad įrankius būtų galima saugiai laikyti ir lengvai naudoti.

10 "Impaktor" lizdų su 3/8" suktuvu. Su šešiakampiu profiliu ir lizdu su skylė. Skirta naudoti su elektriniais arba pneumatiniais veržliarakčiais su 3/8" suktuvu "Take it easy" įrankių parinkimo sistema: Su spalviniais kodais pagal dydį - kad būtų galima greitai ir lengvai rasti reikiamą įrankį.

05005451001	
8790 B Impaktor	1x 10,0x30,0; 1x 13,0x30,0; 1x 15,0x30,0; 1x 16,0x30,0; 1x 17,0x30,0; 1x 18,0x30,0; 1x 19,0x30,0; 1x 21,0x32,0; 1x 22,0x32,0; 1x 24,0x32,0
9603	1x 30,0x340,0



Elektriniais arba pneumatiniams smūginiams veržliarakčiams



Technologija Impaktor torcinėms galvutėms Impaktor užtikrina tarnavimo laiką, viršijantį vidutinį tarnavimo laiką net įvertinant sunkias jų eksploatacavimo sąlygas.

8000 A Terkšlė Zyklop Speed su 1/4"



Naudojimas: torcinėms galvutėms ir perėjimams su kvadratinu 1/4" antgaliu, su rutuliniu fiksatoriumi

Išpildymas: konstrukcija su panaudota inercine mase ir tarp pirštų neslystanti laisvos eigos mova užtikrina didelę darbo spartą; laisvai pasisukanti terkšlės galvutė; nustatyta padėtis ties 0° kampu, 90° į kairę ir į dešinę, o taip pat 15° grąžinimas nuo 90° padėties; 0° padėtyje galima naudoti kaip paprastą atsuktuvą; atblokuojama mygtuko paspaudimu; perjungiamas sukimas į kairę/dešinę, su smulkiais dantimis, mažas 5° grąžinimo kampas

Rankena: daugiakomponentinė rankena Kraftform nevarginančiam darbui

05073260001	
1/4"	152.0

8000 B Terkšlė Zyklop Speed su 3/8"

05073261001	
3/8"	199.0

8000 C Terkšlė Zyklop Speed su 1/2"

05073262001	
1/2"	277.0

8100 SA 6 Zyklop Speed - rinkinys su terkšle, pavarinis antgalis 1/4", metrinis

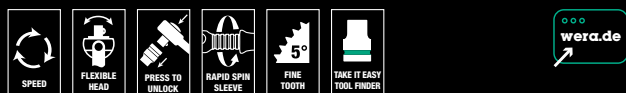

28 vienetai kompaktiškame dėkle, pagamintame iš ypač tvirtos, dėvėjimuisi atsparios tekstilės. Mobilumo užtikrinimui – mažas dydis ir nedidelis svoris.

1 terkšlė Zyklop Speed su 1/4" pavarinium antgaliu, 9 galvutės Zyklop, 1 ilgiklis Zyklop (ilgas) su laisvos eigos mova, 1 svyruojantis ilgiklis, 1 laikiklis su greito fiksavimo griebtuvu, 15 antgalių

05004016001		
□	8000 A	1x 1/4"x152,0
●	8790 HMA	1x 5,0x23,0; 1x 5,5x23,0; 1x 6,0x23,0; 1x 7,0x23,0; 1x 8,0x23,0; 1x 10,0x23,0; 1x 11,0x23,0; 1x 12,0x23,0; 1x 13,0x23,0
◐◑	8794 LA	1x 1/4"x150,0
◐◑	8794 A	1x 1/4"x56,0
◐◑	8784 A1	1x 1/4"x1/4"x37,0
+	851/4 TZ	1x PH 1x50; 1x PH 2x50; 1x PH 3x50
+	855/4 TZ PZ	1x PZ 1x50; 1x PZ 2x50
+	867/4 Z TORX®	1x TX 10x50; 1x TX 15x50; 1x TX 20x50; 1x TX 25x50; 1x TX 27x50; 1x TX 30x50
○	840/4 Z	1x 3,0x50; 1x 4,0x50; 1x 5,0x50; 1x 6,0x50 ¹⁾
Kabliukų ir kil-1x 50,0x120,0 pų tvirtinimo juosta 120		

¹⁾ Šešiakampė geležtė

8100 SB 6 Zyklop Speed - rinkinys su terkšle, pavarinis antgalis 3/8", metrinis



29 vienetai kompaktiškame dėkle, pagamintame iš ypač tvirtos, dėvėjimuisi atsparios tekstilės. Mobilumo užtikrinimui – mažas dydis ir nedidelis svoris.

1 terkšlė Zyklop Speed su 3/8" pavarinium antgaliu, 9 galvutės Zyklop, 1 ilgiklis Zyklop (ilgas) su laisvos eigos mova, 1 svyruojantis ilgiklis, 1 laikiklis su greito fiksavimo griebtuvu, 16 antgalių

05004046001		
□	8000 B	1x 3/8"x199,0
●	8790 HMB	1x 8,0x29,0; 1x 10,0x29,0; 1x 12,0x29,0; 1x 13,0x29,0; 1x 15,0x29,0; 1x 16,0x30,0; 1x 17,0x30,0; 1x 18,0x30,0; 1x 19,0x30,0
◐◑	8794 LB	1x 3/8"x200,0
◐◑	8794 B	1x 3/8"x76,0
◐◑	8784 B1	1x 1/4"x3/8"x44,0
+	851/4 TZ	1x PH 1x50; 1x PH 2x50; 1x PH 3x50
+	855/4 TZ PZ	1x PZ 1x50; 1x PZ 2x50; 1x PZ 3x50
+	867/4 Z TORX®	1x TX 20x50; 1x TX 25x50; 1x TX 27x50; 1x TX 30x50; 1x TX 40x50
○	840/4 Z	1x 4,0x50; 1x 5,0x50; 1x 6,0x50 ¹⁾ ; 1x 8,0x50 ¹⁾
◐	800/4 Z	1x 1,0x5,5x50

¹⁾ Šešiakampė geležtė

8100 SC 6 Zyklop Speed - rinkinys su terkšle, pavarinis antgalis 1/2", metrinis



28 vienetai kompaktiškame dėkle, pagamintame iš ypač tvirtos, dėvėjimuisi atsparios tekstilės. Mobilumo užtikrinimui – mažas dydis ir nedidelis svoris.

1 terkšlė Zyklop Speed su 1/2" pavarinium antgaliu, 10 galvučių Zyklop, 1 ilgiklis Zyklop (ilgas) su laisvos eigos mova, 1 svyruojantis ilgiklis, 1 laikiklis su greito fiksavimo griebtuvu, 14 antgalių

05004076001		
□	8000 C	1x 1/2"x277,0
●	8790 HMC	1x 10,0x37,0; 1x 11,0x37,0; 1x 12,0x37,0; 1x 13,0x37,0; 1x 14,0x37,0; 1x 15,0x37,0; 1x 16,0x37,0; 1x 17,0x37,0; 1x 18,0x37,0; 1x 19,0x37,0
◐◑	8794 LC	1x 1/2"x250,0
◐◑	8794 C	1x 1/2"x52,0
◐◑	8784 C2	1x 5/16"x1/2"x50,0
+	851/2 Z PH	1x PH 2x32; 1x PH 3x32
+	855/2 Z PZ	1x PZ 2x32; 1x PZ 3x32
+	867/2 Z TORX®	1x TX 20x35; 1x TX 25x35; 1x TX 30x35; 1x TX 40x35; 1x TX 45x35; 1x TX 50x35
○	840/2 Z	1x 5x30; 1x 6x30; 1x 8x30; 1x 10x30

8100 SA All-in Rinkinys su terkšle Zyklop Speed, su fiksavimo funkcija, 1/4" pavarinis antgalis, metrinis



42 vienetai, minkštame ir tvirtame kompaktiška dėkle, saugančiame paviršius nuo įbrėžimų. Nedidelis dydis ir svoris patogiam naudojimui. Galinė dėklo sienelė su lipukais ir juostelėmis ant jų, tarnaujančiais rinkinio tvirtinimui ant sienos, lentynos, instrumentų vežimėlio bei įrankių nešiojimo sistemos Wera 2go. Pasukamas mechanizmas su lengva eiga, skirtas patikimam tvirtinimui ir lengvam įrankių ištraukimui.

1 terkšlė Zyklop Speed su 1/4" pavariniu antgaliu, 13 galvučių Zyklop su fiksavimo funkcija, 9 atsuktuvinės galvutės Zyklop su fiksavimo funkcija TORX® varžtams pagal Acument Intellectual Properties specifikaciją, 8 atsuktuvinės galvutės Zyklop su fiksavimo funkcija, varžtams su vidiniu šešiakampiu, išmatavimai 2,0 ir 2,5; be fiksavimo funkcijos, po tris atsuktuvines galvutes su 1/4" pavariniu antgaliu Phillips ir Pozidriv varžtams, 2 atsuktuvinės galvutės su 1/4" pavariniu antgaliu tiesiai išdrožai, instrumentų identifikatoriai "Take it easy": spalvinis dydžių kodavimas lengvam ir paprastam antgalio pasirinkimui, 1 veržlių išemiklis. 1 ilgiklis Zyklop (ilgas) su laisvos eigos mova ir fiksatoriumi Flexible-Lock, 1 palenkiamas ilgiklis Wobble

05003755001		
○	8000 A	1x 1/4"x152,0
●	8796 LA	1x 1/4"x150,0
●	8794 A	1x 1/2"x56,0
●	8790 HMA HF	1x 4,0x23,0; 1x 4,5x23,0; 1x 5,0x23,0; 1x 5,5x23,0; 1x 6,0x23,0; 1x 7,0x23,0; 1x 8,0x23,0; 1x 9,0x23,0; 1x 10,0x23,0; 1x 11,0x23,0; 1x 12,0x23,0; 1x 13,0x23,0; 1x 14,0x23,0
⊕	8767 A HF	1x TX 8x28,0; 1x TX 9x28,0; 1x TX 10x28,0; 1x TX 15x28,0; 1x TX 20x28,0; 1x TX 25x28,0; 1x TX 27x28,0; 1x TX 30x28,0; 1x TX 40x28,0
○	8740 A	1x 2,0x28,0; 1x 2,5x28,0
○	8740 A HF	1x 3,0x28,0; 1x 4,0x28,0; 1x 5,0x28,0; 1x 6,0x28,0; 1x 7,0x28,0; 1x 8,0x28,0
⊕	8751 A	1x PH 1x28,0; 1x PH 2x28,0; 1x PH 3x28,0
⊕	8755 A	1x PZ 1x28,0; 1x PZ 2x28,0; 1x PZ 3x28,0
⊖	8700 A FL	1x 0,8x5,5x28,0; 1x 1,2x6,5x28,0
	Veržlių nupjovėjas	1x 14,0x43,0
	Kabliukų ir kil-ų tvirtinimo juosta 120	1x 50,0x120,0

8100 SB All-in Zyklop Speed terkšlės komplektas, 3/8" atsuktuvus



35 dalių komplektas; kompaktiškoje ir itin tvirtoje tekstilinėje dėžutėje, patogioje statyti ant paviršiaus. Mažas dydis ir nedidelis svoris užtikrina geresnį mobilumą.

1 Zyklop Speed terkšlė su 3/8" atsuktuvu, 14 Zyklop galvučių jungčių išorinio sriegio šešiakampiems varžtams, 9 Zyklop antgalių jungčių skirti TORX® varžtams su lizdais, 8 Zyklop antgalių jungčių šešiakampiems varžtams, 1 Zyklop prailginimas "lankstus užraktas" su greitai besisukančia mova, ilgas, 1 Zyklop- "Wobble" prailginimas, 1 įrankis varžtams išimti

05003536001		
○	8000 B	1x 3/8"x199,0
●	8794 B	1x 3/8"x76,0
●	8796 LB	1x 3/8"x200,0
●	8790 HMB HF	1x 6,0x29,0; 1x 7,0x29,0; 1x 8,0x29,0; 1x 9,0x29,0; 1x 10,0x29,0; 1x 11,0x29,0; 1x 12,0x29,0; 1x 13,0x29,0; 1x 14,0x29,0; 1x 15,0x29,0; 1x 16,0x29,0; 1x 17,0x29,0; 1x 18,0x29,0; 1x 19,0x29,0
⊕	8767 B HF	1x TX 10x35,0; 1x TX 15x35,0; 1x TX 20x35,0; 1x TX 25x35,0; 1x TX 27x35,0; 1x TX 30x35,0; 1x TX 40x35,0; 1x TX 45x38,5; 1x TX 50x38,5
○	8740 B HF	1x 3,0x35,0; 1x 4,0x35,0; 1x 5,0x35,0; 1x 6,0x35,0; 1x 7,0x38,5; 1x 8,0x38,5; 1x 9,0x38,5; 1x 10,0x38,5
	Veržlių nupjovėjas	1x 14,0x43,0
	Kabliukų ir kil-ų tvirtinimo juosta 240	1x 50,0x240,0

„Zyklop 6 in 1“



1. Smulkių dantų terkšlė
2. Lanksčiosios galvutės terkšlė
3. Kampinė terkšlė
4. Greitai atleidžiama terkšlė
5. Elektrinė terkšlė
6. Atsuktuvus

8009 Zyklop Pocket 1 terkšlė



13-Dalių komplektas; 1 Zyklop Pocket 8009 terkšlė $\frac{3}{8}$ " galvutėms ir $\frac{3}{8}$ " jungtims su kvadratine galvute; taip pat tinka antgaliams su $\frac{1}{4}$ " išoriniu šešiakampi sriegiu pagal DIN ISO 1173-C 6.3. ir E 6.3 ir "Wera" 1 ir 4 serijos prailginimams. $\frac{3}{8}$ " terkšlė ir $\frac{1}{4}$ " smūginė terkšlė; laisvai pasukama galvutė; galvutės fiksavimas 0°, 15° ir 90° kampu į kairę ir į dešinę; galima naudoti kaip paprastą atsuktuvą užfiksavus 0° laipsnio padėtyje; sukimo pagal laikrodžio rodyklę / prieš laikrodžio rodyklę perjungimas, smulkūs dantukai, nedidelis 5° grįžimo kampas; magnetinis tiesioginis tvirtinimas. "Kraftform" rankenoje įmontuoti antgaliai patogiam darbui; rankenoje integruotas, laisvai pasukamas dėklas su 12 antgalių, $\frac{1}{4}$ ", 25 mm ilgio.

05004280001	
8009	1x $\frac{3}{8}$ "x $\frac{1}{4}$ "x133,0
851/1 BTZ	1x PH 1x25; 1x PH 2x25
855/1 BTZ	1x PZ 1x25; 1x PZ 2x25
867/1 TORX® BTZ	1x TX 10x25; 1x TX 15x25; 1x TX 20x25; 1x TX 25x25
840/1 BTZ Hex-Plus	1x 3,0x25; 1x 4,0x25; 1x 5,0x25; 1x 6,0x25

8009 Zyklop Pocket 2 terkšlė



18-Dalių komplektas; 1 Zyklop Pocket 8009 terkšlė $\frac{3}{8}$ " galvutėms ir $\frac{3}{8}$ " jungtims su kvadratine galvute; taip pat tinka antgaliams su $\frac{1}{4}$ " išorine šešiakampio pavara pagal DIN ISO 1173-C 6.3. ir E 6.3 ir "Wera" 1 ir 4 serijos prailginimams. $\frac{3}{8}$ " terkšlė ir $\frac{1}{4}$ " smūginė terkšlė; laisvai pasukama galvutė; galvutės fiksavimas 0°, 15° ir 90° kampu į kairę ir į dešinę; galima naudoti kaip paprastą atsuktuvą užfiksavus 0° laipsnio padėtyje; sukimo pagal laikrodžio rodyklę / prieš laikrodžio rodyklę perjungimas, smulkūs dantukai, nedidelis 5° grįžimo kampas; magnetinis tiesioginis tvirtinimas. "Kraftform" rankenoje įmontuoti antgaliai patogiam darbui; rankenoje integruotas, laisvai pasukamas dėklas su 12 antgalių, $\frac{1}{4}$ ", 25 mm ilgio; vienas universalus laikiklis (75 mm ilgio) su nerūdijančio plieno įvorėmis ir stiprių patvariųjų magnetu, tinkantis antgaliams su $\frac{1}{4}$ " išoriniu šešiakampiu sriegiu pagal DIN ISO 1173-C 6.3. ir "Wera" 1 serijos prailginimams; 3 Zyklop galvutės, $\frac{3}{8}$ "; vienas tvirtas tekstilinis įrankių dėklas 9468, kurį galima pritvirtinti prie diržo ir prijungti prie "Wera 2go" sistemos.

05004281001	
8009	1x $\frac{3}{8}$ "x $\frac{1}{4}$ "x133,0
893/1/1	1x $\frac{1}{4}$ "x75
851/1 BTZ	1x PH 1x25; 1x PH 2x25
855/1 BTZ	1x PZ 1x25; 1x PZ 2x25
867/1 TORX® BTZ	1x TX 10x25; 1x TX 15x25; 1x TX 20x25; 1x TX 25x25
840/1 BTZ Hex-Plus	1x 3,0x25; 1x 4,0x25; 1x 5,0x25; 1x 6,0x25
8790 HMB	1x 8,0x29,0; 1x 10,0x29,0; 1x 13,0x29,0
9468	1x 155,0x65,0
Kabiliukų ir kil-1x 50,0x70,0 pų tvirtinimo juosta 70	

8009 Zyklop Pocket 3 terkšlė

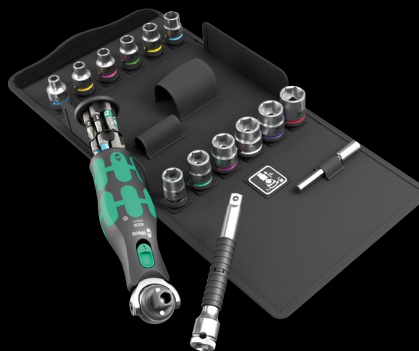

27-Dalių komplektas; 1 Zyklop Pocket 8009 terkšlė $\frac{3}{8}$ " jungtims su kvadratine galvute ir $\frac{3}{8}$ " jungtims su kvadratinėmis galvutėmis sriegiu; taip pat tinka antgaliams su $\frac{1}{4}$ " išoriniu šešiakampiu sriegiu pagal DIN ISO 1173-C 6.3. ir E 6.3 ir "Wera" 1 ir 4 serijos prailginimams. $\frac{3}{8}$ " terkšlė ir $\frac{1}{4}$ " smūginė terkšlė; laisvai pasukama galvutė; galvutės fiksavimas 0°, 15° ir 90° kampu į kairę ir į dešinę; galima naudoti kaip paprastą atsuktuvą užfiksavus 0° laipsnio padėtyje; sukimo pagal laikrodžio rodyklę / prieš laikrodžio rodyklę perjungimas, smulkūs dantukai, nedidelis 5° grįžimo kampas; magnetinis tiesioginis tvirtinimas. "Kraftform" rankenoje įmontuoti antgaliai patogiam darbui; rankenoje integruotas, laisvai pasukamas dėklas su 12 antgalių, $\frac{1}{4}$ ", 25 mm ilgio. Vienas "Zyklop" prailgintuvas 8794 SB su greitai pasukama mova, trumpas; vienas universalus laikiklis (75 mm ilgio) su nerūdijančio plieno įvorėmis ir stiprių patvariųjų magnetu, tinkantis antgaliams su $\frac{1}{4}$ " išoriniu šešiakampiu sriegiu pagal DIN ISO 1173-C 6.3. ir "Wera" 1 serijos prailginimams; 12 Zyklop galvučių, $\frac{3}{8}$ "; vienas tvirtas tekstilinis įrankių dėklas, kurį galima prijungti prie "Wera 2go" sistemos.

05004284001	
8009	1x $\frac{3}{8}$ "x $\frac{1}{4}$ "x133,0
8794 SB	1x $\frac{3}{8}$ "x125,0
893/1/1	1x $\frac{1}{4}$ "x75
8790 HMB	1x 6,0x29,0; 1x 7,0x29,0; 1x 8,0x29,0; 1x 9,0x29,0; 1x 10,0x29,0; 1x 11,0x29,0; 1x 12,0x29,0; 1x 13,0x29,0; 1x 14,0x29,0; 1x 15,0x29,0; 1x 16,0x30,0; 1x 17,0x30,0
851/1 BTZ	1x PH 1x25; 1x PH 2x25
855/1 BTZ	1x PZ 1x25; 1x PZ 2x25
867/1 TORX® BTZ	1x TX 10x25; 1x TX 15x25; 1x TX 20x25; 1x TX 25x25
840/1 BTZ Hex-Plus	1x 3,0x25; 1x 4,0x25; 1x 5,0x25; 1x 6,0x25
Kabiliukų ir kil-1x 50,0x120,0 pų tvirtinimo juosta 120	



Kombinuotų įrankių montavimas



Magnetinis tiesioginis tvirtinimas tinka $\frac{3}{8}$ " izdams ir $\frac{1}{4}$ " antgaliams be adapterio.

8006 C Zyklop Hybrid - terkšlė, reverso perjungimas, pavarinis antgališ 1/2"



Naudojimas: torcinėms galvutėms ir perėjimams su kvadratinu pavariniu antgaliu 1/2", rutulinis fiksatorius

Išpildymas: smulkus 72 dantų užkabinimo mechanizmas su tik 5° gražinimo kampu; reverso perjungiklis patogiam darbui, patikimas antgalių fiksavimas

Rankena: daugiakomponentė rankena Kraftform optimaliai suspaudžiančiai ir tempiančiai apkrovai; rankenos gale yra tvirtinimas ilgikliui Zyklop Hybrid 8797 C

	mm	mm	mm	
05003780001	1/2"	281,0	34	37

8797 C Zyklop Hybrid Ilgiklis



Naudojimas: kaip ilgiklis, naudojamas su terkšle Wera Zyklop Hybrid 8006 C perduodamos galios padidinimui

Išpildymas: stangrus, elastingas chromo-molibdeno lydinys

Rankena: daugiakomponentinė rankena Kraftform optimaliai spaudžiančiai ir tempiančiai apkrovai

	mm	mm
05003781001	271,0	134,0

8006 SC 1 Zyklop Hybrid-rinkinys su terkšle, pavarinis antgališ 1/2", metrinis



Jėgos perdavimo padidinimas



Padidintas bendras ilgis didelės jėgos perdavimui.

Ilgiklis Hybrid

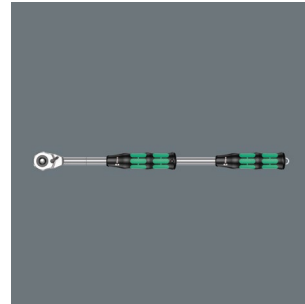

Naudojant ilgiklį, galima dar labiau padidinti jėgos perdavimą.

Idealiai tinka darbui ribotoje erdvėje



Plonos formos galvutė.

13 vienetų kompaktiška dėkle, pagaminta iš ypač tvirtos, dėvėjimuisi atsparios tekstilės. Mobilumo užtikrinimui – mažas dydis ir nedidelis svoris.c

1 terkšlė Zyklop Hybrid su 1/2" pavariniu antgaliu, 10 galvutėlių Zyklop su fiksavimo funkcija, 1 ilgiklis Zyklop Hybrid, 1 ilgiklis Zyklop (ilgas) su laisvos eigos mova

05004090001		
	8006 C	1x 1/2"x281,0
	8797 C	1x 271,0
	8794 LC	1x 1/2"x250,0
	8790 HMC HF	1x 10,0x37,0; 1x 11,0x37,0; 1x 12,0x37,0; 1x 13,0x37,0; 1x 14,0x37,0; 1x 15,0x37,0; 1x 16,0x37,0; 1x 17,0x37,0; 1x 18,0x37,0; 1x 19,0x37,0
	Kabliukų ir kil- pų tvirtinimo juosta	1x 50,0x240,0 240



Zyklop Metal Push

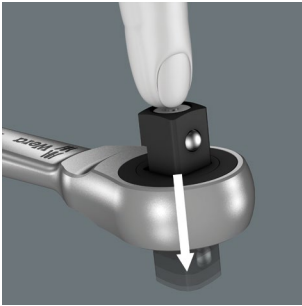

Kadangi darbo erdvės tampa vis kompaktiškesnės, jose vis mažiau vietos lieka ir darbui terkšle. Wera išsprendė šią problemą. Norėdami tai išspręsti, mūsų įrankių kūrėjai atidžiai išnagrinėjo darbo ankštose sąlygose galimybes. Gavosi ypatingai plona ir tvirta terkšlė Zyklop Metal su ilga rankena. Jei yra svarbu nepamesti antgalio ir jokiais būdais negalima leisti atsitiktinai persijungti reversui, geriau rinktis terkšlę Zyklop Metal Push.



8003 A Zyklop Metal - terkšlė, perstumiamas kvadratas, 1/4" pavara



Naudojimas: torcinėms galvutėms ir perėjimams su 1/4" kvadratine pavara, rutulinis fiksatorius

Išpildymas: kaltinė vientiso metalo terkšlė (chromo-molibdeno), ypatingai tvirta, turinti ilgą tarnavimo laiką; ištempta forma darbui ypač ribotoje erdvėje; dvigubo terkšlinio mechanizmo su 38 tvirtais dantimis dėka, ji yra panaši į terkšlę su 76 smulkiais dantimis, gražinimo kampas viso labo 4,7°; lengvas reverso perjungimas, tam panaudojant perstumiamą kvadratą, kuris neiškrenta ir užtikrina patikimą galvučių pritvirtinimą

	mm	mm	mm	mm
05004003001	1/4"	141	21	22

8003 B Zyklop Metal - terkšlė, perstumiamas kvadratas, 3/8" pavara

	mm	mm	mm	mm
05004033001	3/8"	222,0	27	29

8003 C Zyklop Metal - terkšlė, perstumiamas kvadratas, 1/2" pavara

	mm	mm	mm	mm
05004063001	1/2"	281	36	37

8100 SA 7 Zyklop Metal - rinkinys su terkšle, perstumiamas kvadratinis antgalis, 1/4" pavarinis antgalis, metrinis



28 vienetai kompaktiškame dėkle, pagamintame iš ypač tvirtos, dėvėjimuisi atsparios tekstilės. Mobilumo užtikrinimui – mažas dydis ir nedidelis svoris.

1 terkšlė Zyklop Metal, perstumiamas kvadratinis antgalis, su 1/4" pavarinis antgalis, 9 galvutės Zyklop, 1 ilgaklis Zyklop (ilgas) su laisvos eigos mova, 1 svyruojantis ilgaklis, 1 laikiklis su greito fiksavimo griebtuvu, 15 antgalių

05004017001				
8003 A	1x 1/4"x141			
8790 HMA	1x 5,0x23,0; 1x 5,5x23,0; 1x 6,0x23,0; 1x 7,0x23,0; 1x 8,0x23,0; 1x 10,0x23,0; 1x 11,0x23,0; 1x 12,0x23,0; 1x 13,0x23,0			
8794 LA	1x 1/4"x150,0			
8794 A	1x 1/4"x56,0			
8784 A1	1x 1/4"x1/4"x37,0			
851/1 Z PH	1x PH 1x25; 1x PH 2x25; 1x PH 3x25			
855/1 Z PZ	1x PZ 1x25; 1x PZ 2x25			
867/1 TORX®	1x TX 10x25; 1x TX 15x25; 1x TX 20x25; 1x TX 25x25; 1x TX 27x25; 1x TX 30x25			
840/1 Z Hex-Plus	1x 3,0x25; 1x 4,0x25; 1x 5,0x25; 1x 6,0x25			



8100 SB 7 Zyklop Metal - rinkinys su terkšle, perstumiamas kvadratinis antgalis, 3/8" pavarinis antgalis, metrinis



29 vienetai kompaktiška dėkle, pagamintame iš ypač tvirtos, dėvėjimuisi atsparios tekstilės. Mobilumo užtikrinimui – mažas dydis ir nedidelis svoris.

1 terkšlė Zyklop Metal su terkšle, perstumiamas kvadratinis antgalis, su 3/8" pavariniu antgaliu, 9 galvutės Zyklop, 1 ilgiklis Zyklop (ilgas) su laisvos eigos mova, 1 svyruojantis ilgiklis, 1 laikiklis su greito fiksavimo griebtuvu, 16 antgalių

05004047001		
○	8003 B	1x 3/8"x222,0
●	8790 HMB	1x 8,0x29,0; 1x 10,0x29,0; 1x 12,0x29,0; 1x 13,0x29,0; 1x 15,0x29,0; 1x 16,0x30,0; 1x 17,0x30,0; 1x 18,0x30,0; 1x 19,0x30,0
○	8794 LB	1x 3/8"x200,0
○	8794 B	1x 3/8"x76,0
○	8784 B1	1x 1/4"x3/8"x44,0
+	851/1 Z PH	1x PH 1x25; 1x PH 2x25; 1x PH 3x25
+	855/1 Z PZ	1x PZ 1x25; 1x PZ 2x25
+	867/1 TORX®	1x TX 15x25; 1x TX 20x25; 1x TX 25x25; 1x TX 27x25; 1x TX 30x25; 1x TX 40x25
○	840/1 Z Hex-Plus	1x 3,0x25; 1x 4,0x25; 1x 5,0x25; 1x 6,0x25; 1x 8,0x25

8100 SC 7 Zyklop Metal - rinkinys su terkšle, perstumiamas kvadratinis antgalis, 1/2" pavarinis antgalis, metrinis



28 vienetai kompaktiška dėkle, pagamintame iš ypač tvirtos, dėvėjimuisi atsparios tekstilės. Mobilumo užtikrinimui – mažas dydis ir nedidelis svoris.

1 terkšlė Zyklop Metal, perstumiamas kvadratinis antgalis, su 1/2" pavariniu antgaliu, 10 galvutės Zyklop, 1 ilgiklis Zyklop (ilgas) su laisvos eigos mova, 1 svyruojantis ilgiklis, 1 laikiklis su greito fiksavimo griebtuvu, 14 antgalių

05004077001		
○	8003 C	1x 1/2"x281,0
●	8790 HMC	1x 10,0x37,0; 1x 11,0x37,0; 1x 12,0x37,0; 1x 13,0x37,0; 1x 14,0x37,0; 1x 15,0x37,0; 1x 16,0x37,0; 1x 17,0x37,0; 1x 18,0x37,0; 1x 19,0x37,0
○	8794 LC	1x 1/2"x250,0
○	8794 C	1x 1/2"x52,0
○	8784 C2	1x 5/16"x1/2"x50,0
+	851/2 Z PH	1x PH 2x32; 1x PH 3x32
+	867/2 Z TORX®	1x TX 20x35; 1x TX 25x35; 1x TX 27x35; 1x TX 30x35; 1x TX 40x35; 1x TX 45x35; 1x TX 50x35; 1x TX 55x35
○	840/2 Z	1x 5x30; 1x 6x30; 1x 8x30; 1x 10x30



SWITCH

Su reversu



Patogus sukimosi krypties keitimas reverso perjungimo dėka.



8004 A Zyklop Metal - terkšlė, reverso perjungimas, 1/4" pavara



Naudojimas: torcinėms galvutėms ir perėjimams su 1/4" kvadratine pavara, rutulinis fiksatorius

Išpildymas: kaltinė vientiso metalo terkšlė (chromo-molibdeno), ypatingai tvirta, turinti ilgą tarnavimo laiką; ištempta forma darbui ypač ribotoje erdvėje; dvigubo terkšlinio mechanizmo su 38 tvirtais dantimis dėka, ji yra panaši į terkšlę su 72 smulkiais dantimis, gražinimo kampas viso labo 5°; lengvas reverso perjungimas, tam panaudojant perstumiamą kvadratą, kuris neiškrenta ir užtikrina patikimą galvučių pritvirtinimą

	mm	mm	mm	mm
05004004001	1/4"	141	19	22

8004 B Zyklop Metal - terkšlė, reverso perjungimas, 3/8" pavara

	mm	mm	mm	mm
05004034001	3/8"	222,0	26	29

8004 C Zyklop Metal - terkšlė, reverso perjungimas, 1/2" pavara

	mm	mm	mm	mm
05004064001	1/2"	281	34	37

8100 SA 8 Zyklop Metal - rinkinys su terkšle, reverso perjungimas, 1/4" pavarinis antgalis, metrinis



28 vienetai kompaktiškame dėkle, pagamintame iš ypač tvirtos, dėvėjimuisi atsparios tekstilės. Mobilumo užtikrinimui – mažas dydis ir nedidelis svoris.

1 terkšlė Zyklop Metal, reverso perjungimas, su 1/4" pavariniu antgaliu, 9 galvutės Zyklop, 1 ilgiklis Zyklop (ilgas) su laisvos eigos mova, 1 svyruojantis ilgiklis, 1 laikiklis su greito fiksavimo griebtuvu, 15 antgalių

05004018001		
	8004 A	1x 1/4"x141
	8790 HMA	1x 5,0x23,0; 1x 5,5x23,0; 1x 6,0x23,0; 1x 7,0x23,0; 1x 8,0x23,0; 1x 10,0x23,0; 1x 11,0x23,0; 1x 12,0x23,0; 1x 13,0x23,0
	8794 LA	1x 1/4"x150,0
	8794 A	1x 1/4"x56,0
	8784 A1	1x 1/4"x1/4"x37,0
	851/1 Z PH	1x PH 1x25; 1x PH 2x25; 1x PH 3x25
	855/1 Z PZ	1x PZ 1x25; 1x PZ 2x25
	867/1 TORX®	1x TX 10x25; 1x TX 15x25; 1x TX 20x25; 1x TX 25x25; 1x TX 27x25; 1x TX 30x25
	840/1 Z Hex-Plus	1x 3,0x25; 1x 4,0x25; 1x 5,0x25; 1x 6,0x25
	Kabliukų ir kil-1x 50,0x120,0 pų tvirtinimo juosta 120	



8100 SB 8 Zyklop Metal - rinkinys su terkšle, reverso perjungimas, 3/8" pavarinis antgalis, metrinis



29 vienetai kompaktiškame dėkle, pagamintame iš ypač tvirtos, dėvėjimuisi atsparios tekstilės. Mobilumo užtikrinimui – mažas dydis ir nedidelis svoris.

1 terkšlė Zyklop Metal, su 3/8" pavariniu antgaliu, 9 galvutės Zyklop, 1 ilgiklis Zyklop (ilgas) su laisvos eigos mova, 1 svyruojantis ilgiklis, 1 laikiklis su greito fiksavimo griebtuvu, 16 antgalių

05004048001		
○	8004 B	1x 3/8"x222,0
●	8790 HMB	1x 8,0x29,0; 1x 10,0x29,0; 1x 12,0x29,0; 1x 13,0x29,0; 1x 15,0x29,0; 1x 16,0x30,0; 1x 17,0x30,0; 1x 18,0x30,0; 1x 19,0x30,0
●○	8794 LB	1x 3/8"x200,0
●○	8794 B	1x 3/8"x76,0
●●	8784 B1	1x 1/4"x3/8"x44,0
+	851/1 Z PH	1x PH 1x25; 1x PH 2x25; 1x PH 3x25
+	855/1 Z PZ	1x PZ 1x25; 1x PZ 2x25
⊕	867/1 TORX®	1x TX 15x25; 1x TX 20x25; 1x TX 25x25; 1x TX 27x25; 1x TX 30x25; 1x TX 40x25
○	840/1 Z Hex-Plus	1x 3,0x25; 1x 4,0x25; 1x 5,0x25; 1x 6,0x25; 1x 8,0x25

8100 SC 8 Zyklop Metal - rinkinys su terkšle, reverso perjungimas, 1/2" pavarinis antgalis, metrinis



28 vienetai kompaktiškame dėkle, pagamintame iš ypač tvirtos, dėvėjimuisi atsparios tekstilės. Mobilumo užtikrinimui – mažas dydis ir nedidelis svoris.

1 terkšlė Zyklop Metal, reverso perjungimas, su 1/2" pavariniu antgaliu, 10 galvučių Zyklop, 1 ilgiklis Zyklop (ilgas) su laisvos eigos mova, 1 svyruojantis ilgiklis, 1 laikiklis su greito fiksavimo griebtuvu, 14 antgalių

05004078001		
○	8004 C	1x 1/2"x281,0
●	8790 HMC	1x 10,0x37,0; 1x 11,0x37,0; 1x 12,0x37,0; 1x 13,0x37,0; 1x 14,0x37,0; 1x 15,0x37,0; 1x 16,0x37,0; 1x 17,0x37,0; 1x 18,0x37,0; 1x 19,0x37,0
●○	8794 LC	1x 1/2"x250,0
●○	8794 C	1x 1/2"x52,0
●●	8784 C2	1x 5/16"x1/2"x50,0
+	851/2 Z PH	1x PH 2x32; 1x PH 3x32
⊕	867/2 Z TORX®	1x TX 20x35; 1x TX 25x35; 1x TX 27x35; 1x TX 30x35; 1x TX 40x35; 1x TX 45x35; 1x TX 50x35; 1x TX 55x35
○	840/2 Z	1x 5x30; 1x 6x30; 1x 8x30; 1x 10x30

Tool-Check PLUS



28 antgalių, 1 atsuktuvus su antgalių tvirtinimo funkcija 813 tinkamas tvirtinti antgaliams su 1/4" šešiakampi sriegiu pagal DIN ISO 1173-C 6.3 r E 6.3 ir "Wera" 1 serijos prailginimams, 1 magnetinis antgalių laikiklis, 1 adapteris 870/1 (1/4" šešiakampis į 1/4" kvadratą), 7 lizdai (1/4"); 1 "Wera" smūginė terkšlė Zyklop Mini 1, kaltinio plieno konstrukcija, tinkama tvirtinti antgaliams su 1/4" šešiakampi sriegiu pagal DIN ISO 1173-C 6.3 ir E 6.3 ir "Wera" 1 ir 4 serijos prailginimams; taip apt galima naudoti 1/4" lizdus prijungus "Wera" adapterį 870/1

05056490001		
●	8001 A	1x 1/4"x87,0
●	813	1x 1/4"x78
●○	889/4/1 K	1x 1/4"x50
○○	870/1	1x 1/4"x25 ¹⁾
●	8790 HMA	1x 5,5x23,0; 1x 6,0x23,0; 1x 7,0x23,0; 1x 8,0x23,0; 1x 10,0x23,0; 1x 12,0x23,0; 1x 13,0x23,0
+	851/1 TZ PH	2x PH 1x25; 3x PH 2x25; 1x PH 3x25
+	855/1 TH PZ	1x PZ 1x25; 3x PZ 2x25; 1x PZ 3x25
+	867/1 TZ TORX®	1x TX 10x25; 1x TX 15x25; 1x TX 20x25; 1x TX 25x25; 1x TX 30x25; 1x TX 40x25
+	867/1 Z TORX® BO	1x TX 10x25; 1x TX 15x25; 1x TX 20x25; 1x TX 25x25; 1x TX 30x25
○	840/1 Z Hex-Plus	1x 3,0x25; 1x 4,0x25; 1x 5,0x25; 1x 6,0x25; 1x 8,0x25
⊖	800/1 TZ	1x 1,0x5,5x25

¹⁾ Su frikcinio rutuliuku; skirtas rankiniams veržlių sukimo lizdams

„Tool-Check PLUS“



Įrankių komplektas: 1/4" „Zyklop Mini“ terkšlė, lizdai, vienas atsuktuvus ir antgaliai, sudėti į vietą taupantį „Tool-Check PLUS“ dėklą, pagamintą iš tvirto plastiko.

Greitasis sukimas



Naudojant „Zyklop Mini“ antgalių terkšlę“ galima pasiekti didelį darbo greitį. Svarbus yra ratukas, kuriuo galima greičiau atsukti varžtus, o „Zyklop Mini“ svirtį reikia naudoti tik galutinai priveržiant varžtą.

Ar toks mažas įrankis yra pakankamai atsparus?



8001 A Zyklop Mini 1 gali atlaikyti ne mažiau kaip 65 Nm. Tai kur kas didesnė galia, nei paprastai galima perduoti tokiam mažam įrankiui.

Bit-Check 10 Zyklop Mini BiTorsion 1



9 antgaliai, BiTorsion ilgam tarnavimo laikui, grūdinti iki tampraus kietumo, universaliai naudojimui. Su spalviniu antgalio kodavimu (raudona spalva = Phillips; juoda spalva = Pozidriv; žalia spalva = TORX®; mėlyna spalva = vidinis šešiakampis) ir su nurodytu dydžiu, kad būtų galima greitai rasti reikalingą antgalį. 1 terkšlė Zyklop Mini 1 Wera, kaltinio plieno konstrukcija; tinka antgaliams su šešiakampi galu 1/4" pagal standartą DIN ISO 1173-C 6.3 ir E 6.3, o taip pat su Wera 1 ir 4 tipo galu; naudojant adapterį Wera 870/1 taip pat galima naudoti 1/4" galvutes

05057418001		
●	8001 A	1x 1/4"x87,0
+	851/1 BTZ	1x PH 1x25; 1x PH 2x25
+	855/1 BTZ	1x PZ 1x25; 1x PZ 2x25
+	867/1 TORX® BTZ	1x TX 15x25; 1x TX 20x25; 1x TX 25x25
○	840/1 BTZ Hex-Plus	1x 4,0x25; 1x 5,0x25

Zyklop Mini 1 Terkšlė 8001 A 1/4" SB su 1/4" pavara



Naudojimas: antgaliams su šešiakampiais 1/4" galais pagal standartą DIN ISO 1173-C 6,3 ir E 6,3, taip pat su Wera 1 ir 4 tipo galais; naudojant adapterį Wera 870/1 taip pat galima naudoti 1/4" galvutes

Išpildymas: šampuota plieninė konstrukcija; terkšlės mechanika su smulkiais dantimis, nedidelis gražinimo kampas 6°; perjungimas iš kairinės eigos į dešininę ir atvirkščiai, patogiu krypties perjungikliu

Rankena: rankena Kraftform su Kraftform pasižymi idealiai apdirbtais priglundančiais paviršiais; ergonomiška terkšlės rankenėlė ir galvutė

05073230001		
●	8001 A	1x 1/4"x87,0
○●	870/1	1x 1/4"x25 ¹⁾

¹⁾ Su frikciniu rutuliuku; skirtas rankiniams veržių sukimo lizdams

8005 Terkšlė Zyklop Mini 2

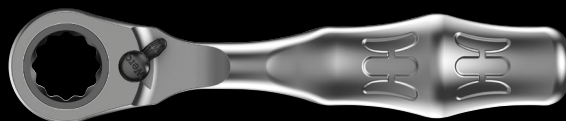

Naudojimas: torcinėms galvutėms 8790 FA Wera

Išpildymas: šampuota plieninė konstrukcija; smulkių dantų terkšlės mechanika, nedidelis 6° gražinimo kampas; perjungimas iš kairinės eigos į dešininę ir atvirkščiai, patogiu krypties perjungikliu

Rankenėlė: rankenėlė Kraftform su Kraftform geometrija pasižymi idealiai apdirbtais priglundančiais paviršiais; ergonomiška terkšlės rankenėlė ir galvutė

	mm
05003660001	107

8008 A Terkšlė Zyklop Mini 3 su 1/4"

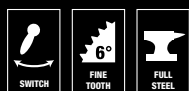

Naudojimas: torcinėms galvutėms ir perėjimams su kvadratinu pavariniu antgaliu 1/4", su rutuliniu fiksatoriumi

Išpildymas: šampuota plieninė konstrukcija; terkšlės mechanika su smulkiais dantimis, nedidelis gražinimo kampas 6°; perjungimas iš kairinės eigos į dešininę ir atvirkščiai, patogiu krypties perjungikliu

Rankena: rankena Kraftform su Kraftform pasižymi idealiai apdirbtais priglundančiais paviršiais; ergonomiška terkšlės rankenėlė ir galvutė

05003793001		
■		mm
1/4"	87,0	

781/5 Rinkinys 1

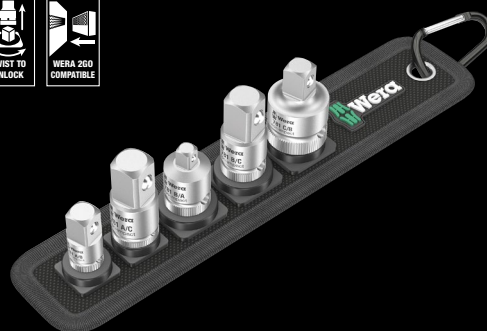

Perėjimų rinkinys, 5 vienetai

Darbui rankiniu režimu ir su elektriniais įrankiais (ne smūginiais), su grioveliu rutuliniam fiksatoriui, rifuotas galinis kraštas patikimam sukibimui, galvutę naudojant rankiniu režimu; chromo-vanadžio plienas, matinė chromo danga.

781 A: vidinis 1/4" kvadratas, torcinėms galvutėms 3/8" ir 1/2" su rutuliniu fiksatoriumi; 781 B: vidinis 3/8" kvadratas, torcinėms galvutėms 1/4" ir 1/2" su rutuliniu fiksatoriumi; 781 C: vidinis 1/2" kvadratas, torcinėms galvutėms 3/8" su rutuliniu fiksatoriumi.

05042680001		
○●	781 A	1x 781 A/B, 3/8"x25,2x1/4"; 1x 781 A/C, 1/2"x36,0x1/4"
○●	781 B	1x 781 B/A, 1/4"x27,0x3/8"; 1x 781 B/C, 1/2"x36,0x3/8"
○●	781 C	1x 781 C/B, 3/8"x35,5x1/2"
	Belt 781 0/5	1x 45,0x210,0

Belt A 1 Torcinių galvučių Zyklop su fiksavimo funkcija rinkinys, 1/4"



10 vienetų, diržas iš tvirtos medžiagos, įskaitant karabiną tvirtinimui prie diržo ar krepšio kilpos. Galinė pusė su lipukais ir juostele ant lipukų, paprastam tvirtinimui, pvz., prie sienos, lentynos, instrumentų vežimėlio ir įrankių nešiojimo sistemos Wera 2go. Lengvos eigos pasukamasis mechanizmas patikimam įrankio saugojimui ir lengvam jo išėmimui.

9 torcinės galvutės Zyklop su 1/4" pavara su fiksavimo funkcija. Su instrumentų identifikatoriais "Take it easy": su spalviniu dydžio kodavimu ir nurodytu dydžiu, kad būtų galima greitai rasti reikiamą galvutę. 1 instrumentas lengvam veržlių išėmimui iš torcinių galvučių su fiksavimo funkcija.

05003880001	
●	8790 HMA HF 1x 4,0x23,0; 1x 4,5x23,0; 1x 5,0x23,0; 1x 5,5x23,0; 1x 6,0x23,0; 1x 7,0x23,0; 1x 8,0x23,0; 1x 10,0x23,0; 1x 13,0x23,0
	Veržlių nupjovėjas 1x 14,0x43,0
	Belt A 0/9 1x 39,0x238,0
	K30 1x 30,0x200,0

Belt B 3 TORX® HF Atsuktuvo galvučių Zyklop TORX® rinkinys, su fiksavimo funkcija, 3/8"



9 vienetai, diržas iš tvirtos medžiagos, įskaitant karabiną tvirtinimui prie diržo ar krepšio kilpos. Galinė pusė su lipukais ir juostele ant lipukų, paprastam tvirtinimui, pvz., prie sienos, lentynos, instrumentų vežimėlio ir įrankių nešiojimo sistemos Wera 2go. Lengvos eigos pasukamasis mechanizmas patikimam įrankio saugojimui ir lengvam jo išėmimui.

9 atsuktuvinės galvutės Zyklop su 3/8" pavara su fiksavimo funkcija. TORX® varžtams pagal Acument Intellectual Properties specifikaciją. Su instrumentų identifikatoriais "Take it easy": su spalviniu dydžio kodavimu ir nurodytu dydžiu, kad būtų galima greitai rasti reikiamą galvutę.

05003972001	
●	8767 B HF 1x TX 10x35,0; 1x TX 15x35,0; 1x TX 20x35,0; 1x TX 25x35,0; 1x TX 27x35,0; 1x TX 30x35,0; 1x TX 40x35,0; 1x TX 45x38,5; 1x TX 50x38,5
	Belt B 0/9 1x 45,0x310,0
	K30 1x 30,0x200,0

Belt A Deep 1 torcinių galvučių rinkinys, 1/4"

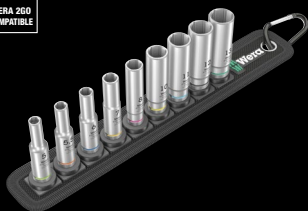

9 vienetai, diržas iš tvirtos medžiagos, įskaitant karabiną tvirtinimui prie diržo ar krepšio. Galinė pusė su lipukais ir juostele ant lipukų, paprastam tvirtinimui, pvz., prie sienos, lentynos, instrumentų vežimėlio ir įrankių nešiojimo sistemos Wera 2go. Lengvos eigos pasukamasis mechanizmas patikimam įrankio fiksavimui ir lengvam jo išėmimui.

9 torcinės galvutės su 1/4" pavara. Pailginta forma darbui su detalėmis giliose angose ir su srieguotomis smeigėmis, šešiakampis profilis. Su instrumentų identifikatoriais "Take it easy": su spalviniu dydžio kodavimu ir nurodytu dydžiu, kad būtų galima greitai rasti reikiamą antgalį.

05004525001	
●	8790 HMA Deep 1x 5,0x50,0; 1x 5,5x50,0; 1x 6,0x50,0; 1x 7,0x50,0; 1x 8,0x50,0; 1x 10,0x50,0; 1x 11,0x50,0; 1x 12,0x50,0; 1x 13,0x50,0
	Belt A 0/9 1x 39,0x238,0
	K30 1x 30,0x200,0

Belt C Deep 1 torcinių galvučių rinkinys, 1/2"



6 vienetai, diržas iš tvirtos medžiagos, įskaitant karabiną tvirtinimui prie diržo ar krepšio. Galinė pusė su lipukais ir juostele ant lipukų, paprastam tvirtinimui, pvz., prie sienos, lentynos, instrumentų vežimėlio ir įrankių nešiojimo sistemos Wera 2go. Lengvos eigos pasukamasis mechanizmas patikimam įrankio fiksavimui ir lengvam jo išėmimui.

6 torcinės galvutės su 1/2" pavara. Pailginta forma darbui su detalėmis giliose angose ir su srieguotomis smeigėmis, šešiakampis profilis. Su instrumentų identifikatoriais "Take it easy": su spalviniu dydžio kodavimu ir nurodytu dydžiu, kad būtų galima greitai rasti reikiamą antgalį.

05004565001	
●	8790 HMC Deep 1x 10,0x83,0; 1x 13,0x83,0; 1x 15,0x83,0; 1x 16,0x83,0; 1x 17,0x83,0; 1x 19,0x83,0
	Belt C 0/6 1x 45,0x275,0
	K30 1x 30,0x200,0

8790 HMC HF 1 Torcinių galvučių Zyklop 1/2" rinkinys , su fiksavimo funkcija



10 vienetų kompaktišrame dėkle, pagamintame iš ypač tvirtos, dėvėjimuisi atsparios tekstilės. Mobilumo užtikrinimui – mažas dydis ir nedidelis svoris

10 torcinių galvučių Zyklop su 1/2" su fiksavimo funkcija. Su spalviniu kodavimu ir su nurodytu dydžiu, kad būtų galima greitai rasti reikiamą galvutę.

05004203001	
●	8790 HMC HF 1x 10,0x37,0; 1x 11,0x37,0; 1x 12,0x37,0; 1x 13,0x37,0; 1x 14,0x37,0; 1x 15,0x37,0; 1x 16,0x37,0; 1x 17,0x37,0; 1x 18,0x37,0; 1x 19,0x37,0
	Kabliukų ir kil-1x 50,0x120,0 pų tvirtinimo juosta 120

8740 C HF 2 Atsuktuvinių galvučių Zyklop rinkinys, vidiniam šešiakampiui, su fiksavimo funkcija

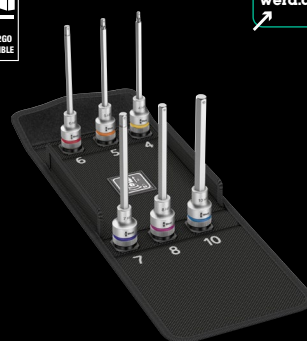

6 vienetų kompaktišrame dėkle, pagamintame iš ypač tvirtos, dėvėjimuisi atsparios tekstilės. Mobilumo užtikrinimui – mažas dydis ir nedidelis svoris.

6 antgaliai Zyklop, ilgis 140 mm, su fiksavimo funkcija varžtams su vidiniu šešiakampiui, 1/2"

05004210001	
○	8740 C HF 1x 4,0x140,0; 1x 5,0x140,0; 1x 6,0x140,0; 1x 7,0x140,0; 1x 8,0x140,0; 1x 10,0x140,0
	Kabliukų ir kil-1x 50,0x120,0 pų tvirtinimo juosta 120

Belt C Impaktor 1 Torcinių galvučių rinkinys, 1/2"

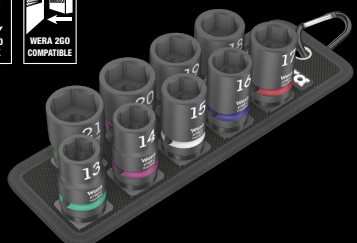

9 vienetai, diržas iš tvirtos medžiagos, įskaitant karabiną tvirtinimui prie diržo ar krepšio kilpos. Galinė pusė su lipukais ir juostele ant lipukų, paprastam tvirtinimui, pvz., prie sienos, lentynos, instrumentų vežimėlio ir įrankių nešiojimo sistemos Wera 2go. Lengvos eigos pasukamasis mechanizmas patikimam įrankio saugojimui ir lengvam jo išėmimui.

9 torcinės galvutės Impaktor su 1/2" pavara. Šešiakampis profilis ir griovelis su anga. Skirta naudoti su elektriniais arba pneumatiniais smūginiais suktuvais, su 12,5 mm / 1/2" pavarinu antgaliu. ui su detalėmis giliose angose ir su srieginėmis smeigėmis, šešiakampis profilis. Su instrumentų identifikatoriais "Take it easy": su spalviniu dydžio kodavimu ir nurodytu dydžiu, kad būtų galima greitai rasti reikiamą antgalį.

05004580001	
●	8790 C Impaktor 1x 13,0x38,0; 1x 14,0x38,0; 1x 15,0x38,0; 1x 16,0x38,0; 1x 17,0x38,0; 1x 18,0x38,0; 1x 19,0x38,0; 1x 20,0x38,0; 1x 21,0x38,0
	Belt C Impaktor 0/9 1x 71,0x210,0
	K30 1x 30,0x200,0

8790 C Impaktor Deep 1 komplektas

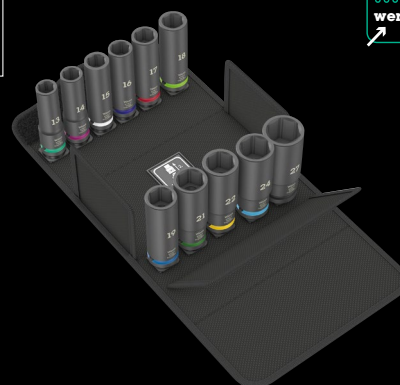
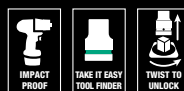

11 dalių komplektas; kompaktiškoje ir itin tvirtoje tekstilinėje dėžutėje, patogioje statyti ant paviršiaus. Mažas dydis ir nedidelis svoris užtikrina geresnį mobilumą.

11 "Impaktor" jungtys su 1/2" suktuvu; naudoti su elektriniais arba pneumatiniais veržliarakčiais su 12,5 mm = 1/2" suktuvu; su skylė fiksavimo kaiščiui; ilga konstrukcija, skirta žemai esančioms jungtims ir išsikišusiems sriegio strypams; su šešiakampiui profiliu; chromo molibdeno, matinės juodos spalvos. "Take it easy" įrankių parinkimo sistema: Spalvinis kodavimas pagal dydį taip pat įspausta dydžio vertė, kad būtų galima greitai ir lengvai pasirinkti reikiamą antgalio jungtį.

05004841001	
●	8790 C Impaktor Deep 1x 13,0x83,0; 1x 14,0x83,0; 1x 15,0x83,0; 1x 16,0x83,0; 1x 17,0x83,0; 1x 18,0x83,0; 1x 19,0x83,0; 1x 21,0x83,0; 1x 22,0x83,0; 1x 24,0x83,0; 1x 27,0x83,0

Kraftform Kompakt W 1 servisui



35 vienetai; darbinio paviršiaus nežalojantis, kompaktiškas dėklas iš dėvėjimuisi atsparios ir ilgaamžės tekstilės. Mobilumo padidinimui – nedidelis svoris ir mažas dydis.

Kompaktiškas rinkinys iš 35 svarbiausių atsuktuvų ir instrumentų serviso darbams patalpų viduje ir išorėje. Rankena-laikiklis VDE + 12 keičiamų antgalių VDE; 1 dvipusis veržliaraktis Joker su fiksavimo funkcija, atrama, mažu grąžinimo kampu ir ypatingai tvirtais laikanciais dantimis; ypatingai greita terkšlė Zyklop Speed 1/4" su priedais; 8 torcinės 5,5-13 dydžių galvutės, rankiniam ir mašiniam režimui, 1 universalus antgalių laikiklis; 7 25 mm ilgio antgaliai; 1 varžtų laikiklis; 1 vienpolis fazės indikatorius 247; dėklas iš dėvėjimuisi atsparios ir ilgaamžės tekstilės; geresniam įrankių matomumui, dirbtuvėse ant lentynos galima laikyti vertikaliaje padėtyje, papildoma darbinio paviršių apsauga dėklo tekstilinės faktūros dėka; mobilumo padidinimui – nedidelis svoris ir mažas dydis.

„Kraftform Kompakt W 1 Maintenance“



Puikus komplektas įvairiems techninės priežiūros darbams tiek patalpose, tiek lauke - pritaikymas: elektronika, mechatronika, pastatų technologijos, fotovoltiniai įrenginiai ir kita.

Rankenos ir keičiamų geležčių sistema

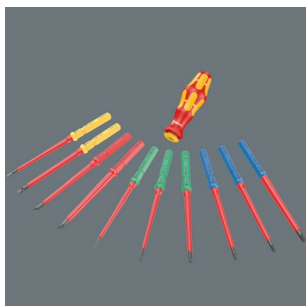

Rankenos ir keičiamų geležčių sistema leidžia greitai pakeisti geležtes, reikalingas įvairiems darbams atlikti.

„Zyklop 6 in 1“



1. Smulkių dantų terkšlė 2. Lanksčiosios galvutės terkšlė 3. Kampinė terkšlė 4. Greitai atleidžiama terkšlė 5. Elektrinė terkšlė 6. Atsuktuvus

05135926001		
☉	817 VDE	1x 9x98
☉	Kraftform Kompakt VDE 60 i Take it easy	1x 0,4x2,5x157
☉	Kraftform Kompakt VDE 60 iS Take it easy	1x 0,6x3,5x157; 1x 0,8x4,0x157; 1x 1,0x5,5x157
⊕	Kraftform Kompakt VDE 62 iS Take it easy	1x PH 1x157; 1x PH 2x157
⊕	Kraftform Kompakt VDE 65 iS Take it easy	1x PZ 1x157; 1x PZ 2x157
☉	Kraftform Kompakt VDE 67 i Take it easy	1x TX 10x157
☉	Kraftform Kompakt VDE 67 iS Take it easy	1x TX 15x157; 1x TX 20x157; 1x TX 25x157
☉	1440	1x 4,5-6,0x41,0
☉	247	1x 0,5x3,0x70
	6002 Joker Double	1x 10x13x167
☉	8000 A	1x 1/4"x152,0
☉	8784 A1	1x 1/4"x1/4"x37,0
☉	8794 SA	1x 1/4"x75,0
☉	8790 HMA	1x 5,5x23,0; 1x 6,0x23,0; 1x 7,0x23,0; 1x 8,0x23,0; 1x 10,0x23,0; 1x 11,0x23,0; 1x 12,0x23,0; 1x 13,0x23,0
☉	893/4/1 K	1x 1/4"x50
⊕	855/1 Z PZ	1x PZ 1x25; 1x PZ 2x25
☉	840/1 Z Hex-Plus	1x 3,0x25; 1x 4,0x25; 1x 5,0x25; 1x 6,0x25
☉	867/1 TORX®	1x TX 25x25
	Kabliukų ir kil-pų tvirtinimo juosta 240	1x 50,0x240,0

Krafform Kompakt F 1 Instrumentų rinkinys langų montavimui



36 vienetai minkštame, kompaktišrame dėkle, pasižyminčiame patvarumu ir nebraižančiame darbinio paviršiaus. Nedidelė apimtis ir svoris patogiam mobiliam naudojimui.

Kompaktiškas instrumentų rinkinys profesionaliam langų montavimui. 1 rankena-antgalių laikiklis 393 S, ypatingai plona su lanksčiu strypu darbui sunkiai pasiekiamose vietose, su kompaktišku nerūdijančiojo plieno laikikliu ir stipriu nuolatiniu magnetu, patikimas antgalių fiksavimas fiksavimo mechanizmo dėka, 1 antgalių laikiklis 813, 14 antgalių, 1 rankena-terkšlė antgaliams 1/4" Zyklop Mini 8001 A, 1 adapteris 870/1 (iš šešiakampio 1/4" į kvadratą 1/4"), 1 ilgiklis Zyklop 8794 SA, 1/4", trumpas, torcinėms galvutėms, 4 torcinės galvutės Zyklop, 2 L formos raktai Hex-Plus vidiniams šešiakampiui, 3 L formos raktai Hex-Plus vidiniams šešiakampiui, su fiksavimo funkcija, 6 L formos raktai su fiksavimo funkcija, varžtams TORX®, 1 savaime nusistatantis reguliuojamas raktas 6004 S varžtams su šešiakampe galvute ir veržlėms, kurių dydis 10-13 (metrinis) arba 7/16"-1/2" (colinis).

05134013001		
●	393 S	1x 1/4"x173,5
●	813	1x 1/4"x78
●	8001 A	1x 1/4"x87,0
○	870/1	1x 1/4"x25 ¹⁾
□	8794 SA	1x 1/4"x75,0
●	8790 HMA	1x 7,0x23,0; 1x 8,0x23,0; 1x 10,0x23,0; 1x 13,0x23,0
+	851/4 TZ	1x PH 1x50; 1x PH 2x50; 1x PH 3x50
⊕	867/4 Z	1x TX 8x50; 1x TX 10x50; 1x TX 15x50; TORX® 1x TX 20x50; 1x TX 25x50; 1x TX 30x50
○	840/4 Z	1x 2,0x50; 1x 2,5x50; 1x 3,0x50; 1x 4,0x50; 1x 5,0x50; 1x 6,0x89 ²⁾
○	950 SPKL Multicolour	1x 2,0x101; 1x 2,5x112
○	950 SPKL HF Multicolour	1x 3,0x123; 1x 4,0x137; 1x 5,0x154
⊕	967 SXL TORX® HF Multicolour	1x TX 8x90; 1x TX 10x112; 1x TX 15x123; 1x TX 20x137; 1x TX 25x154; 1x TX 30x195
	6004 Joker S	1x 10-13x7/16"-1/2"x154

¹⁾ Su frikcinio rutuliuku; skirtas rankiniams veržlių sukimo lizdams

²⁾ Šešiakampė geležtė



Įrankių rinkinys profesionaliam langų montavimui



naudoti su torcinėmis galvutėmis.



Lankstus velenas



Kompaktiškas Wera sukimo įrankių rinkinys, apimantis 35 pačius būtiniausius įrankius langų montavimui. Parinktas universaliam darbui su langais torcinių galvutčių ir aukščiausios kokybės Wera antgalių rinkinys. 2 rankenos-antgalių laikikliai ir 1 rankena-terkšlė antgaliams, kurią, turint adapterį, galima

Naudojant atsuktuvą 393 S, Galima dirbti su detalėmis esančiomis už kliūtis. Lanksti šerdis padeda pasiekti tvirtinimo elementus, esančius nepatogioje vietoje. Idealus instrumentas sunkiai pasiekiamų tvirtinimo elementų sukimui.

Krafftform Kompakt SH 2 (santehnika/šildymas)

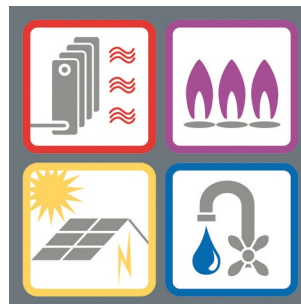

Kompaktiškas 15 sukimo instrumentų rinkinys santehnikai ir šildymui.



Torcinis raktas-atsuktukas su tuščiavidure šerdimi

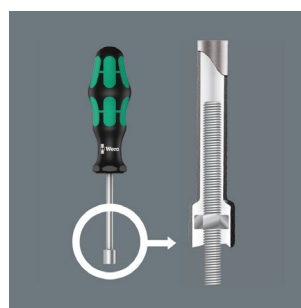

Esant reikalui ant sriegiuotos smeigės užsukti varžlę, prireiks atsuktuko su tuščiavidure šerdimi, kadangi iš varžlės išsikišusi smeigės dalis gali įeiti tik į tuščiavidurę šerdį.

Krafftform Kompakt SH 2 (santehnika/šildymas)



15 vienetų kompaktiškame, minkštame ir tvirtame dėkle, nepaliekančiame įbrėžimų darbiname paviršiuje. Mobilumo užtikrinimui – nedidelis svoris ir dydis.

1 Krafftform 932 A serijos atsuktukas-kirstukas (plokščias) su vientisu šešiakampio skerspjūvio strypu ir integruotu smūginiu antgaliu užsukimui ir nesunkiems kaltavimo darbams; 2 torciniai 395 HO serijos raktai-atsuktukai su tuščiavidure šerdimi varžlių atsukimui/užsukimui ant ilgų sriegiuotų smeigių, taip pat sunkiai atsukančių varžtų atsukimui; 1 Krafftform Kompakt VDE serijos rankena-laikiklis, 4 keičiami Krafftform Kompakt VDE ploninto diametro strypai su apsaugine izoliacija, darbu su giliose angose esančiais varžtais, kiekvieno vieneto tikrinimas pagal IEC 60900; 1 vienpolis fazės indikatorius 247, 2 kombinuoti varžliarakčiai Joker Switch su varžtų ir varžlių fiksavimo funkcija, su galine atrama, neleidžiančia raktui nuslysti nuo varžto, su dvigubo šešiakampio tipo profiliu ir ypatingai tvirtomis žiaunomis metalinėje plokštėje neleidžiančiomis raktui praslysti esant dideliame sukimo momentui, mažas, 30° gražinimo kampas, su patogiu reverso perjungimu, uždedama dalis su 15° palenkimu; 4 L formos raktai su profiliu Hex-Plus (neleidžiantys suapvalėti vidinio šešiakampio profilio), su fiksavimo funkcija vidinio šešiakampio profilio, šešiakampio profilio rutulinė galvutė ilgajame raktų gale, BlackLaser dangą, plastikinius apvalkalus, visi L formos raktai spalvinio kodavimo ir dydžio žymėjimo dėka yra greit randami ir visada yra paruošti darbu.



05136026001		
●	395 HO	1x 10,0x90; 1x 13,0x90
●	932 A	1x 1,2x7,0x125
	6001 Joker Switch	1x 10x159; 1x 13x179
○	950 SPKL HF Multi-colour	1x 3,0x123; 1x 4,0x137; 1x 5,0x154; 1x 6,0x172
●	817 VDE	1x 9x102
+	Krafftform Kompakt VDE 62 iS Take it easy	1x PH 1x157; 1x PH 2x157
●	Krafftform Kompakt VDE 60 iS Take it easy	1x 0.6x3.5x157; 1x 1.0x5.5x157
●	247	1x 0,5x3,0x70
●	K240	1x 50,0x240,0

* Šis gaminytis neparduodamas JAV ir Kanadoje.

Kraftform Kompakt H 1 medienos darbams



41 vienetas darbinio paviršiaus nebraižančiame, kompaktišrame dėkle iš dėvėjimuisi atsparios ir ilgaamžės tekstilės. Mobilumo padidinimui – mažas svoris ir dydis.

Kompaktiškas rinkinys iš 41 svarbiausių atsuktuvų ir instrumentų medienos darbams; tvirta terkšlė Zyklop Mini antgaliams 1/4" su ilgikliu ir adapteriu galvutėms; 8 5,5-13 dydžių galvutės rankiniams ir mašiniams režimams; 1 rankena-terkšlė 816 RA, smulkiadantė mechanika mažo grąžinimo kampo užtikrinimui, reverso perjungiklis (į dešinę, fiksuota, į kairę), maksimalus sukimo momentas 50Nm ir greito fiksavimo griebtuvas Rapidaptor; 1 universalus antgalių laikiklis; 6 25 mm ilgio antgaliai; 16 89 mm ilgio antgaliai; 5 3-8 mm diametro antgalių-spiraliniai grąžtai medžiui; 1 sraigčių fiksatorius; 1 vienpolis fazės indikatorius 247; minkštas, labai tvirtas ir ilgaamžis dėklas; dėklas su vertikalaus tvarkingo laikymo ant dirbtuvės lentynos galimybe. Medžiaginė dėklo faktūra tarnauja papildomai darbinį paviršių apsaugai. Mobilumo padidinimui – mažas tūris ir svoris.

05135939001		
816 RA	1x 1/4"x142,0	
8001 A	1x 1/4"x87,0	
870/1	1x 1/4"x25 ¹⁾	
8794 SA	1x 1/4"x75,0	
8790 HMA	1x 5,5x23,0; 1x 6,0x23,0; 1x 7,0x23,0; 1x 8,0x23,0; 1x 10,0x23,0; 1x 12,0x23,0; 1x 13,0x23,0	
893/4/1 K	1x 1/4"x50	
851/4 Z	1x PH 1x89; 1x PH 2x89; 1x PH 3x89 ²⁾	
855/4 Z	1x PZ 1x89; 1x PZ 2x89; 1x PZ 3x89 ²⁾	
855/1 Z PZ	1x PZ 1x25; 1x PZ 2x25; 1x PZ 3x25	
867/4 Z TORX® BO	1x TX 10x89; 1x TX 15x89; 1x TX 20x89; 1x TX 25x89; 1x TX 30x89	
867/1 TORX®	1x TX 20x25; 1x TX 25x25	
840/4 Z	1x 3,0x89; 1x 4,0x89; 1x 5,0x89; 1x 6,0x89 ²⁾	
800/4 Z	1x 1,0x5,5x89	
800/1 Z	1x 1,0x5,5x25	
849 HSS	1x 3,0x70,0; 1x 4,0x74,0; 1x 5,0x85,0; 1x 6,0x95,0; 1x 8,0x110,0	
247	1x 0,5x3,0x70	
1441	1x 4,5-6,0x41,0	

¹⁾ Su frikciniu rutuliu; skirtas rankiniams veržlių sukimo lizdams

²⁾ Šešiakampė geležtė

³⁾ Šis gaminytis neparduodamas JAV ir Kanadoje.

Kraftform Kompakt M 1 metalo darbams



39 vienetai paviršiaus nebraižančiame, kompaktišrame dėkle iš dėvėjimuisi atsparios ir ilgaamžės tekstilės. Mobilumo padidinimui – mažas svoris ir dydis.

Kompaktiškas rinkinys iš 39 svarbiausių atsuktuvų ir instrumentų metalo darbams. Ypatingai greita terkšlė Zyklop Speed 1/4" + priedai; 7 5,5-13 dydžių galvutės rankiniams ir mašiniams režimams; 1 rankena-laikiklis; 13 89 mm ilgio antgalių; 6 kombinuoti antgalių-žymekliai; 6 3-10 mm diametro antgalių-spiraliniai grąžtai metalui; 1 sraigčių fiksatorius; 1 vienpolis fazės indikatorius 247; dėklas iš dėvėjimuisi atsparios ir ilgaamžės tekstilės; dėklą, kad geriau būtų matomi jame esantys įrankiai, dirbtuvėse ant lentynos galima laikyti vertikaliajoje padėtyje; dėka tekstilės faktūros dėklą galima dėti ant lengvai pažeidžiamų paviršių; Mobilumo padidinimui – mažas svoris ir dydis.

05135928001		
8000 A	1x 1/4"x152,0	
8794 LA	1x 1/4"x150,0	
8794 A	1x 1/4"x56,0	
8784 A1	1x 1/4"x1/4"x37,0	
816 R	1x 1/4"x119	
8790 HMA	1x 5,5x23,0; 1x 6,0x23,0; 1x 7,0x23,0; 1x 8,0x23,0; 1x 10,0x23,0; 1x 12,0x23,0; 1x 13,0x23,0	
851/4 Z	1x PH 1x89; 1x PH 2x89; 1x PH 3x89 ¹⁾	
840/4 Z	1x 3,0x89; 1x 4,0x89; 1x 5,0x89; 1x 6,0x89 ¹⁾	
867/4 Z TORX®	1x TX 10x89; 1x TX 15x89; 1x TX 20x89; 1x TX 25x89; 1x TX 30x89	
800/4 Z	1x 1,0x5,5x89	
847 HSS	1x 2,5x36,0xM 3; 1x 3,3x39,0xM 4; 1x 4,2x41,0xM5; 1x 5,0x44,0xM6; 1x 6,8x51,0xM8; 1x 8,5x59,0xM 10	
848 HSS	1x 3,0x38,0; 1x 4,0x44,0; 1x 5,0x50,0; 1x 6,0x50,0; 1x 8,0x51,0; 1x 10,0x54,0	
1441	1x 4,5-6,0x41,0	
247	1x 0,5x3,0x70	
Kabliukų ir kil-1x 50,0x240,0 pų tvirtinimo juosta 240		

¹⁾ Šešiakampė geležtė

²⁾ Produktas netiekiamas JAV ir Kanadoje.



"Bicycle set" įrankių komplektas 7



27 dalių komplektas; kompaktiškoje ir itin tvirtoje tekstilinėje dėžutėje, patogioje statyti ant paviršiaus. Mažas dydis ir nedidelis svoris užtikrina geresnį mobilumą.

1 Zyklop Speed terkšlė su $\frac{3}{8}$ " atsuktuvu, 10 Zyklop jungtys, 2 Zyklop smūginės jungtys su 30 mm ir itin plonas profilis, kad būtų patogiau pasiekti net siauriausias vietas, su "Take it easy" įrankių parinkimo sistema: Spalvinis kodavimas pagal dydį. 1 Zyklop prailginimas (trumpasis) su greitai pasukama mova, 1 "Wobble" prailginimas, 1 antgalių adapteris, 1 jungtis pakeičianti $\frac{3}{8}$ " išorinį šešiakampį sriegį į $\frac{1}{2}$ " galvutę su išoriniu sriegiu, 10 antgalių, tvirtas, skirtas universaliam naudojimui. Dėl itin tvirtos ir patvarios tekstilinės dėžės galima sudėti daugelį įrankių neužimant daug vietos. Dirbtuvių lentynoje galima laikyti vertikaliaje padėtyje, kad būtų galima aiškiai išdėstyti įrankius. Papildoma paviršiaus apsauga dėl tekstilinės išorinės medžiagos. Nedidelis svoris ir mažas dydis užtikrina geresnį mobilumą.

05004175001	
○	8000 B 1x $\frac{3}{8}$ "x199,0
●	8790 HMB 1x 6,0x29,0; 1x 7,0x29,0; 1x 8,0x29,0; 1x 9,0x29,0; 1x 10,0x29,0; 1x 11,0x29,0; 1x 12,0x29,0; 1x 13,0x29,0; 1x 14,0x29,0
●	8790 HMB Deep 1x 15,0x64,0
○	8740 B 1x 8,0x100,0; 1x 10,0x100,0
●	8794 B 1x $\frac{3}{8}$ "x76,0
●	8784 B1 1x $\frac{1}{4}$ "x $\frac{3}{8}$ "x44,0
●	8794 SB 1x $\frac{3}{8}$ "x125,0
○	781 B 1x 781 B/C, $\frac{1}{2}$ "x36,0x $\frac{3}{8}$ "
○	840/4 Z 1x 3,0x50; 1x 4,0x50; 1x 5,0x50; 1x 6,0x50 ¹⁾
+	867/4 Z TORX® 1x TX 10x50; 1x TX 15x50; 1x TX 20x50; 1x TX 25x50; 1x TX 27x50; 1x TX 30x50

¹⁾ Šešiakampė geležtė

"Bicycle set" įrankių komplektas 3 A



38-dalių komplektas

Viena kniedė grandinės, vienas grandinės tvirtinimo elementas, 22 antgaliai, vienas 813 atsuktuvus su antgaliu skirtas antgaliams su $\frac{1}{4}$ " išoriniu šešiakampiu sriegiu pagal DIN ISO 1173-C 6.3 ir E 6.3 ir "Wera" 1 serijos prailginimams, vienas universalus laikiklis, nerūdijantis plienas, vienas "Rapidaptor" atsuktuvus su antgaliu, vienas 870/1 adapteris (nuo $\frac{1}{4}$ " šešiakampių iki $\frac{1}{4}$ " kvadratinų galvutė), 7 jungtys ($\frac{1}{4}$ ""). Viena "Wera Zyklop Mini" 1 smūginė terkšlė, kaltinio plieno korpusas; tinkamas tvirtinti antgaliams su $\frac{1}{4}$ " išoriniu šešiakampiu sriegiu pagal DIN ISO 1173-C 6.3 ir E 6.3 ir "Wera" 1 ir 4 serijos prailginimams; $\frac{1}{4}$ " lizdas taip pat galima naudoti pritaikant "Wera" 870/1 adapterį.; vienas 9502 padangų keltuvus su vožtuvo išmetimo įtaisais. Vienas tvirtas tekstilinis maišelis 9481, skirtas laikyti "Tool-Check" švariai. Vienas minkštas dėklas 9480 skirtas pasiimti atskirus įrankius ir pritvirtinti prie dviračio.

05004183001	
●	8001 A 1x $\frac{1}{4}$ "x87,0
●	813 1x $\frac{1}{4}$ "x78
●	3899/4/1 1x $\frac{1}{4}$ "x100
●	889/4/1 K 1x $\frac{1}{4}$ "x50
●	870/1 1x $\frac{1}{4}$ "x25 ¹⁾
●	8790 HMA 1x 5,5x23,0; 1x 6,0x23,0; 1x 8,0x23,0; 1x 9,0x23,0; 1x 10,0x23,0; 1x 13,0x23,0; 1x 15,0x23,0
+	851/1 TZ PH 1x PH 1x25; 1x PH 2x25
+	867/1 TZ 1x TX 10x25; 1x TX 15x25; 1x TX 20x25; TORX® 1x TX 25x25; 1x TX 27x25; 1x TX 30x25
+	800/1 TZ 1x 0,5x4,0x25; 1x 0,6x4,5x25
○	840/1 Z Hex-Plus 1x 2,0x25; 1x 2,5x25; 1x 3,0x25; 1x 4,0x25; 1x 5,0x25; 1x 6,0x25; 1x 8,0x25
○	842/1 Z 1x 2,5x25; 1x 3,0x25; 1x 4,0x25; 1x 5,0x25; 1x 6,0x25
	9502 1x 105,0
	9503 1x 105,0
	9513 Grandinės įrankis
	9512 Grandininis kablys
	9481 1x 203,0x85,0
	9480 1x 90,0x135,0
	Kabliukų ir kil-1x 50,0x120,0 pų tvirtinimo juosta 120

Safe-Torque A 2 komplektas 1, 1/4" šešiakampės galvutės, 2-12 Nm

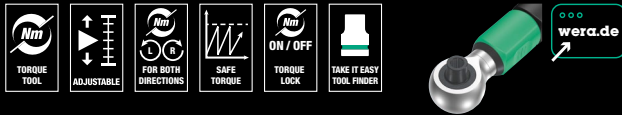

23 dalių komplektas; kompaktiškoje ir itin tvirtoje tekstilinėje dėžutėje, patogioje statyti ant paviršiaus. Mažas dydis ir nedidelis svoris užtikrina geresnį mobilumą.

1 Safe-Torque A 2 sukimo momento veržliaraktis su 1/4" šešiakampių galvučių suktuvu, matavimo diapazonas 2-12 Nm; kontroliuojamas sukimo momento veikimas pagal ir prieš laikrodžio rodyklę; priveržimas ir atsilaisvinimas su sukimo momentu arba be jo, atjungiamo sukimo momento funkcija (Sukimo momento fiksavimo funkcija); 72 dantys; nedidelis 5° grįžimo kampas; paprastas reikiamos sukimo momento vertės nustatymas ir išsaugojimas, su garsiniu ir jutiminiu blokavimu, kai pasiekiamos skalės vertės, praslydimio išjungimo mechanizmas, kai pasiekiamas nustatytas sukimo momentas; ergonomiška 2 komponentų rankena; 9 Žyklop antgaliai, 12 atsparių antgalių (1/4", 50 mm ilgio), viena jungtis lizdams (1/4" išorinė šešiakampė į 1/4" išorinę kvadratinę galvutę)

05075832001	
●	Safe-Torque A 2 1x 1/4", 2-12 Nm
●	8790 HMA 1x 5,5x23,0; 1x 6,0x23,0; 1x 7,0x23,0; 1x 8,0x23,0; 1x 9,0x23,0; 1x 10,0x23,0; 1x 11,0x23,0; 1x 12,0x23,0; 1x 13,0x23,0
○ ○	870/1 1x 1/4"x25 ¹⁾
+	851/4 Z 1x PH 2x50
⊗	867/4 Z 1x TX 10x50; 1x TX 15x50; 1x TX 20x50; 1x TX 25x50; 1x TX 27x50; 1x TX 30x50
○	840/4 Z 1x 2,5x50; 1x 3,0x50; 1x 4,0x50; 1x 5,0x50; 1x 6,0x50 ²⁾
Kabliukų ir kil-1x 50,0x240,0 pų tvirtinimo juosta 240	

¹⁾ Su frikciniu rutuliuku; skirtas rankiniams veržlių sukimo lizdams
²⁾ Šešiakampė geležtė

Click-Torque A 6 komplektas 1, 2,5-25 Nm



20-dalių komplektas; kompaktiškoje ir itin tvirtoje tekstilinėje dėžutėje, patogioje statyti ant paviršiaus; Mažas dydis ir nedidelis svoris užtikrina geresnį mobilumą.

1 Click-Torque A 6 sukimo momento veržliaraktis su 1/4" šešiakampiu sriegiu, 2,5 Nm-25 Nm diapazonas, ± 4 % tikslumas nuo nustatytos vertės pagal DIN EN ISO 6789-1: 2017-07, sukimo momento valdymui pagal laikrodžio rodyklę, atbulinė terkšlė, 45 dantys, paprastas reikiamos sukimo momento vertės nustatymas ir išsaugojimas, su garsiniu ir jutiminiu blokavimu, kai pasiekiamos skalės vertės (smulkioji skalė tik niutonmetrais), garsinis ir jutiminis atleidimo mechanizmas, kai pasiekiamas nustatyta sukimo momento vertė, ergonomiška 2 komponentų rankena, 6 Žyklop jungtys, 1 adapteris iš 1/4" šešiakampio į 1/4" kvadratą, 1 Žyklop prailginimas su laisvai besisukančia mova, trumpasis, 11 antgalių

05130110001	
	Click-Torque A 6 1x 1/4", 2,5-25 Nm
+	851/4 TZ 1x PH 2x50
⊗	867/4 Z 1x TX 15x50; 1x TX 20x50; 1x TX 25x50; 1x TX 27x50; 1x TX 30x50; 1x TX 40x50
○	840/4 Z 1x 3,0x50; 1x 4,0x50; 1x 5,0x50; 1x 6,0x50 ¹⁾
○ ○	870/1 1x 1/4"x25 ²⁾
○ ○	8794 SA 1x 1/4"x75,0
●	8790 HMA 1x 6,0x23,0; 1x 7,0x23,0; 1x 8,0x23,0; 1x 10,0x23,0; 1x 12,0x23,0; 1x 13,0x23,0
Kabliukų ir kil-1x 50,0x240,0 pų tvirtinimo juosta 240	

¹⁾ Šešiakampė geležtė
²⁾ Su frikciniu rutuliuku; skirtas rankiniams veržlių sukimo lizdams

"Bicycle set" įrankių komplektas 15

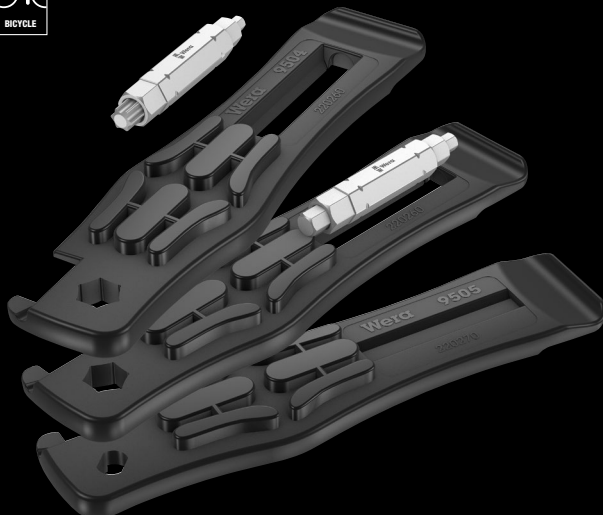

5-dalių komplektas

Šiais stiklo pluoštu sutvirtinto plastiko padangų keltuvas galima saugiai nuimti padangas nuo ratlankio, nepažeidžiant ratlankio.

Du 9504 padangų keltuvas su 1/4" antgaliu

Vienas 9505 padangų keltuvas su prancūziškiems vožtuvams skirtu vožtuvu (Sclaverand) ir automobiliams vožtuvams skirtu oro išleidimo vožtuvu

Vienas antgalis 9506 (4-in1), skirtas 3,0; 4,0; 5,0; 6,0 dydžių varžtams su šešiakampėmis galvutėmis

Vienas antgalis 9507 (4-in1), skirtas 2,5; 5,0; 6,0 dydžių varžtams su šešiakampėmis galvutėmis ir TX 25 dydžio TORX® varžtams.

05004182001	
	9504 2x 105,0
	9505 1x 105,0
○ ○	9506 1x 3,0; 4,0; 5,0; 6,0x37
⊗	9507 1x 2,5; 5,0; 6,0xTX 25x37



967/9 TX XL Multicolour HF 1 Pailgintų L formos raktų su fiksavimo funkcija rinkinys



9 vienetai dvikomponenčiame laikiklyje

Naudojimas: varžtai TORX®

Išpildymas: cinko fosfatavimas, plastikiniame apvalkale. Spalvinis kodavimas ir lazerinis ženklavimas padeda greit rasti reikalingą raktą

Profilis: TORX® su trumpąja rankena, laikymo funkcija TORX® varžtams su ilgąja rankena, pagamintiems pagal "Acument" intelektinės nuosavybės specifikaciją

967/9 TX HF 1 L formos raktų su fiksavimo funkcija rinkinys, BlackLaser



9 vienetai dvikomponenčiame laikiklyje

Naudojimas: varžtai TORX®

Išpildymas: apvalus

Profilis: TORX® su trumpąja rankena, laikymo funkcija TORX® varžtams su ilgąja rankena, pagamintiems pagal "Acument" intelektinės nuosavybės specifikaciją, paviršius BlackLaser

05024470001	
	967 SXL TORX® HF Multicolour 1x TX 8x90; 1x TX 9x101; 1x TX 10x112; 1x TX 15x123; 1x TX 20x137; 1x TX 25x154; 1x TX 27x172; 1x TX 30x195; 1x TX 40x224

05024244001	
	967 L TORX® HF 1x TX 8x76; 1x TX 9x79; 1x TX 10x85; 1x TX 15x90; 1x TX 20x96; 1x TX 25x104; 1x TX 27x112; 1x TX 30x122; 1x TX 40x132

3950/9 Hex-Plus Multicolour HF L formos raktų komplektas iš nerūdijančio plieno 1, metrinis, iš nerūdijančio plieno, su varžto laikymo funkcija

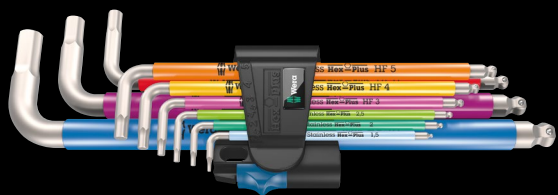

9 dalių komplektas, dviejų komponentų spaustukas

Taikymas: Varžtams su šešiakampėmis galvutėmis

Konstrukcija: Iš nerūdijančio plieno, su patogia spalvinio kodavimo jmaute. Visi L formos raktai lengvai pasirenkami dėl jų spalvinio kodavimo ir dydžių žymėjimo.

Patarimas: Hex-Plus, šešiakampė rutulinė galvutė ant ilgosios rankenos, nuo 3,0 dydžio, su šešiakampių varžtų laikymo funkcija ant ilgosios rankenos

05022699001	
○	3950 SPKL Multicolour 1x 1,5x90; 1x 2,0x101; 1x 2,5x112
○	3950 SPKL Multicolour HF 1x 3,0x123; 1x 4,0x137; 1x 5,0x154; 1x 6,0x172; 1x 8,0x195; 1x 10,0x224

950/9 Hex-Plus Multicolour 1 L-key set L formos šešiakampių raktų komplektas, metriniai, BlackLaser

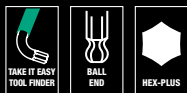

9 dalių komplektas dviejų komponentų spaustuku

Taikymas: Varžtams su šešiakampėmis galvutėmis

Konstrukcija: Juodas lazeriu apdorotas paviršius, patvari plastikinė jmaute. Dėl kontrastingų užrašų ant spalvotų rankenų lengva atpažinti tinkamus dydžius, todėl lengviau rasti reikiamą įrankį.

Patarimas: Hex-Plus, šešiakampė rutulinė galvutė ant ilgosios rankenos

05022089001	
○	950 SPKL Multicolour 1x 1,5x90; 1x 2,0x101; 1x 2,5x112; 1x 3,0x123; 1x 4,0x137; 1x 5,0x154; 1x 6,0x172; 1x 8,0x195; 1x 10,0x224

950/9 Hex-Plus Multicolour 2 L formos raktų rinkinys, metriniai, BlackLaser



9 vienetai dvikomponentiame laikiklyje

Naudojimas: varžtai su vidiniu šešiakampiu

Išpildymas: apdorojimas BlackLaser technologija, plastikiniame apvalkale. Spalvinio instrumentų kodavimo ir lazeriu pažymėtų išmatavimų dėka, reikiamo instrumento paieška nesukelia sunkumų.

Profilis: Hex-Plus, šešiabriaunė sferinė galvutė ant ilgo strypo

05133164001	
○	950 SPKS Multicolour 1x 1,5x50; 1x 2,0x56; 1x 2,5x63; 1x 3,0x71; 1x 4,0x80; 1x 5,0x90; 1x 6,0x100; 1x 8,0x112; 1x 10,0x125

950/9 Hex-Plus 1 SB L formos metrinų, chromuotų raktų rinkinys.



9 vienetai dviejų dalių laikiklyje

Naudojimas: varžtai su vidiniu šešiakampiu

Išpildymas: chromuotas

Profilis: Hex-Plus, šešiabriaunė rutulinė galvutė ant ilgo strypo

05073391001	
1x 950/9 Hex-Plus 1	
○	950 PKL 1x 1.5x90 ¹⁾ ; 1x 2.0x100; 1x 2.5x112; 1x 3.0x126; 1x 4.0x140; 1x 5.0x160; 1x 6.0x180; 1x 8.0x200; 1x 10.0x219

Hex-Plus



Varžtų su vidiniu šešiakampiu Hex-Plus problema yra ta, kad šis profilis greitai suapvalėja. To priežastis yra susijusi su aštrių instrumento briaunų poveikiu vidiniam varžto galvutės paviršiui. Laipsniško dėvėjimosi proceso eigoje profilis galiausiai suapvalėja. Instrumentai Wera Hex-Plus pasižymi padidintu

kontakto su varžto galvute paviršiumi. Tuo pačiu yra sumažinama įtempio koncentracija, o to pasėkoje sumažėja ir varžto deformacija. Tuo pačiu iki 20 % galima padidinti perduodamą jėgos momentą.



Wera
BE A TOOL REBEL

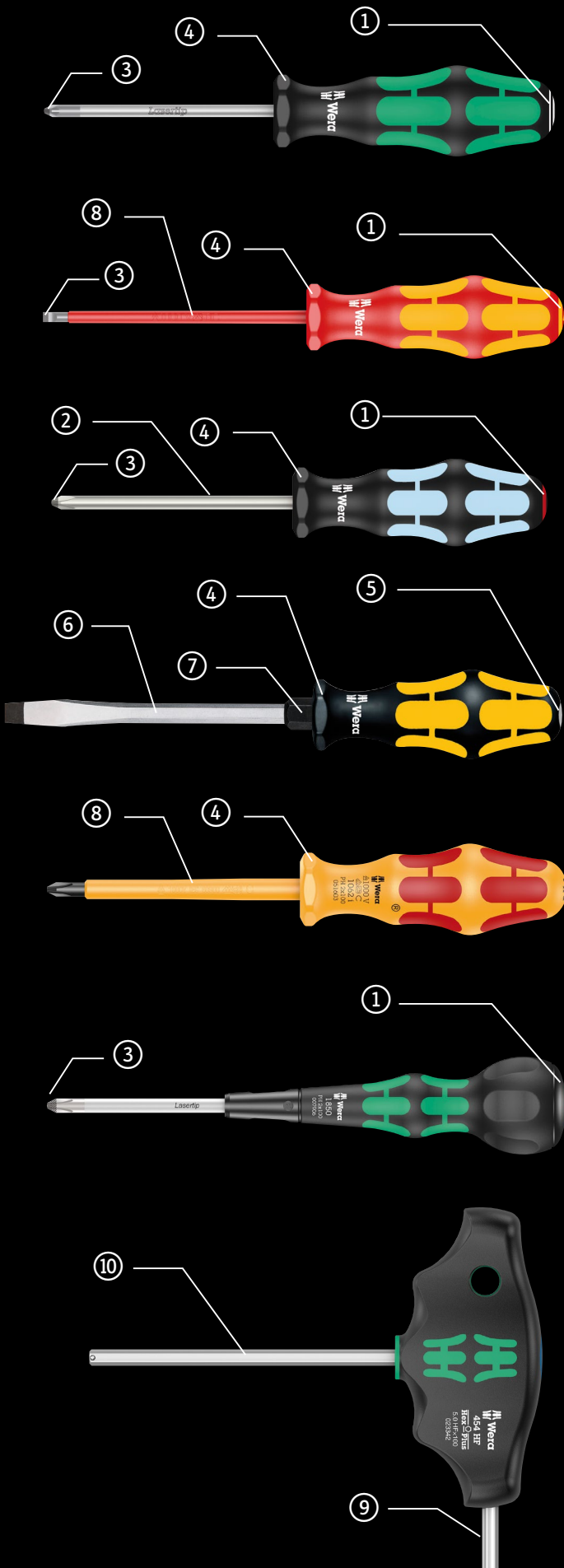

Instrumentų identifikatorius „Take it easy“

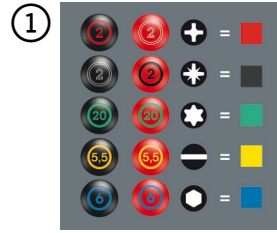

Nerūdijantis plienas prisukamas nerūdijančiuoju plienu!



Lasertip

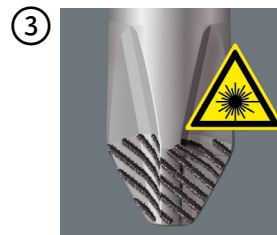

Šešiakampis rankenos kraštas

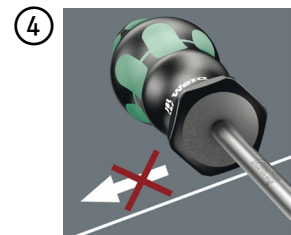

Su įmontuotu antgaliu kalimui



Su vienu šerdimi



Pagalbinis šešiakampis



Patikrintas kiekvienas instrumentas



Antras darbinis galas

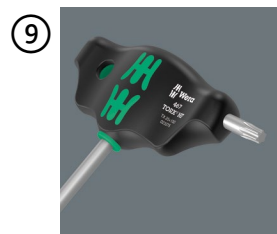

Didelis jėgos momentas

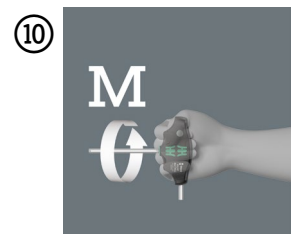

334/6 Rack Atsuktuvų rinkinys Kraftform Plus Lasertip + stovas



Su apvaliais antgaliais Lasertip + stovas. Instrumentų identifikatoriai "Take it easy": spalvinis antgalio profilio kodavimas ir dydžio žymėjimas atsuktuvo rankenoje.

Naudojimas: varžtai su išdroža ir kryžmine išdroža Phillips-Recess

Išpildymas: 6 vienetai kartoninėje pakuotėje + stovas

05105650001		
+	350 PH	1x PH 1x80; 1x PH 2x100
+	334	1x 1,2x6,5x150
+	335	1x 0,5x3,0x80 ¹⁾ ; 1x 0,8x4,0x100; 1x 1,0x5,5x125

¹⁾ be "Lasertip"

Kraftform Big Pack 300



Kraftform Plus – Series 300. Su "Lasertip" geležte ir stovu. "Take it easy" įrankių parinkimo sistema: spalvinis kodavimas ir dydžių žymėjimas.

Taikymas: Dantytas, kryžminis, Phillips, Pozidriv ir TORX® varžtams

Turinys: 14 dalių komplektas dėžutėje su permatomu dangčiu

05105630001		
+	350 PH	1x PH 1x80; 1x PH 2x100; 1x PH 3x150
+	355 PZ	1x PZ 1x80; 1x PZ 2x100; 1x PZ 3x150
+	367 TORX®	1x TX 10x80; 1x TX 15x80; 1x TX 20x100; 1x TX 25x100; 1x TX 30x115
+	334	1x 1,2x6,5x150
+	335	1x 0,6x3,5x100 ¹⁾ ; 1x 0,8x4,0x100
	„Kraftform“ atsuktuvų stovas	2x 190,0x50,0

¹⁾ be "Lasertip"

Įtempimo spyruoklės gnybtų veikimas



Gnybtų blokai laidų galus laiko mechaniškai. Tam reikalingą jėgą sukuria spyruoklė, jei tai įtempimo spyruoklės gnybtai. Kad būtų galima įstatyti vielos galus, spyruoklę reikia atidaryti specialiu įrankiu. Specialūs „Wera“ paleidimo įrankiai leidžia valdyti įtempimo spyruoklių gnybtus net ir ankštose

erdvėse, pvz., komutacinėse spintose. Lenkta geležtė taip pat leidžia pasiekti spyruoklių gnybtus ten, kur negalima naudoti įrankių su tiesia geležte.

338/2 Gnybtų bloką (spyruoklinių narvelių) įjungimo įrankių komplektas



Taikymas: Elektrotechninių linijų gnybtų kontaktų spyruoklės; skirtos spyruokliniams gnybtams, kurių laidininko skerspjūvis iki 1,5 mm² ir nuo 2,5 iki 4,0 mm²

Galvutė: Apvali, dengta plastikumu, išlenkta 30° kampu

Rankena: "Kraftform" su apsauga nuo apvertimo, daugiakomponentė

Konstrukcija: 2 dalių komplektas dėžutėje

05008100001		
+	338	1x 0,4x2,5x81; 1x 0,6x3,5x81



Lasertip



Siaurai sufokusuotas lazerio spindulys sukuria paviršiaus struktūrą su aštriais kraštais. Paviršiaus kietumas po apdorojimo lazeriu siekia iki 1000 HV. Antgalis Wera Lasertip tvirtai „įsikabina“ į varžto išdrožą ir ir neleidžia instrumentui išslysti iš jos. Idealiai tinka išdrožai, Phillips ir Pozidriv.

160 i/7 Rack Atsuktuvų rinkinys Kraftform Plus Serija 100 + Vienpolis fazės indikatorius + stovas

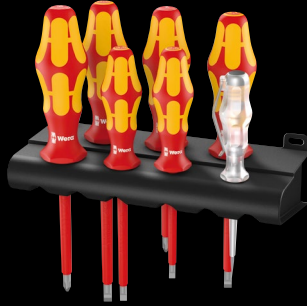

Kraftform: Izoliuoti atsuktuvai su Lasertip atgaliu, vienpolis fazės indikatorius ir stovas. Instrumentų identifikatoriai "Take it easy": spalvinis atgalio profilio kodavimas ir dydžio žymėjimas atsuktuvo rankenoje.

Naudojimas: varžtai su išdroža ir Phillips-varžtai

Išpildymas: 7 vienetai kartono pakuotėje + stovas

05006147001	
+	162 i VDE PH 1x PH 1x80; 1x PH 2x100
-	160 i VDE 1x 0,4x2,5x80 ¹⁾ ; 1x 0,6x3,5x100 ²⁾ ; 1x 0,8x4,0x100; 1x 1,0x5,5x125
-	247 1x 0,5x3,0x70

¹⁾ be "Lasertip"

²⁾ Produktas netiekiamas JAV ir Kanadoje.

Kraftform Big Pack 100 VDE

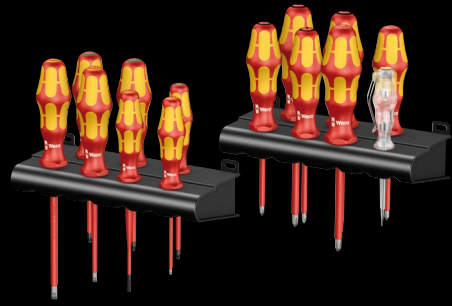

"Kraftform": Atsuktuvai su "Lasertip" geležte, vienpolis fazės testeris ir stovas. "Take it easy" įrankių parinkimo sistema: spalvinis kodavimas ir dydžių žymėjimas.

Taikymas: Dantytas, Phillips, PlusMinus (Pozidriv/dantytas), Pozidriv ir TORX® varžtams

Turinys: 14 dalių komplektas dėžutėje su permatomu dangčiu

05105631001	
+	162 i VDE PH 1x PH 1x80; 1x PH 2x100
+	165 i PZ VDE 1x PZ 1x80; 1x PZ 2x100
+	165 i PZ/S VDE 1x # 1x80; 1x # 2x100
+	167 i TORX® VDE 1x TX 10x80; 1x TX 15x80; 1x TX 20x80
-	160 iS VDE 1x 0,6x3,5x100
-	160 i VDE 1x 0,4x2,5x80 ¹⁾ ; 1x 0,8x4,0x100; 1x 1,0x5,5x125
-	247 1x 0,5x3,0x70
-	„Kraftform“ atsuktuvų stovas 2x 190,0x50,0

¹⁾ be "Lasertip"

²⁾ Produktas netiekiamas JAV ir Kanadoje.

1060 i/1062 i/6 Atsuktuvų rinkinys Kraftform VDE



Panaudojimas: varžtai su išdroža bei kryžmine išdroža Phillips-Recess

Išpildymas: 6 komponentai

05051575001	
+	1062 i PH VDE 1x PH 1x80; 1x PH 2x100
-	1060 i VDE 1x 0,4x2,5x80; 1x 0,6x3,5x100; 1x 0,8x4,0x100; 1x 1,0x5,5x125



Individualiai išbandyta



Atskiras bandymas esant 10 000 voltų įtampai pagal IEC 60900 standartą užtikrina saugų darbą su iki 1 000 voltų apkrova.

932/6 Atsuktuvų rinkinys Kraftform Wera: atsuktukas-kirstukas + stovas



Naudojimas: varžtai su išdroža ir Phillips-Recess

Išpildymas: 6 vienetai kartoninėje pakuotėje + stovas

05018282001		
+	917 SPH	1x PH 1x80; 1x PH 2x100
-	932 A	1x 0,6x3,5x80 ^{*)} ; 1x 0,8x4,5x90; 1x 1,0x5,5x100; 1x 1,2x7,0x125

^{*)} Nėra visų geležčių, smūginio dangtelio ir šešiakampio fiksatoriaus

Big Pack 900 atsuktuvų komplektas "Kraftform Wera": Kaitas ir stovas



Taikymas: Dantytas, Phillips, Pozidriv ir TORX® varžtams

Turinys: 13-dalių komplektas

05133285001		
+	917 SPH	1x PH 1x80; 1x PH 2x100; 1x PH 3x150
+	918 SPZ	1x PZ 1x80; 1x PZ 2x100; 1x PZ 3x150
-	932 A	1x 0,6x3,5x80 ^{*)} ; 1x 0,8x4,5x90; 1x 1,0x5,5x100; 1x 1,2x7,0x125; 1x 1,6x9,0x150
+	977 TORX®	1x TX 20x90; 1x TX 25x100
	„Kraftform“ atsuktuvų stovas	2x 190,0x50,0

^{*)} Nėra visų geležčių, smūginio dangtelio ir šešiakampio fiksatoriaus



Su įmontuotu antgaliu kalimui

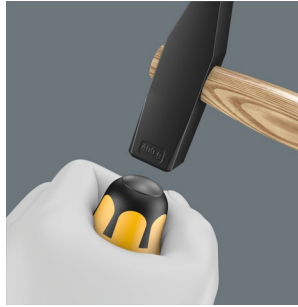

Su įmontuotu antgaliu kalimui tarnavimo laiko pailginimui ir rankenos skilimo pavojaus mažinimui. Papildomai reikia laikytis taisyklės dirbti dėvint apsauginius akinius.



Su vientisa šerdimi



Su vientisu šešiabriauniu darbinio galu, pagamintu iš aukštos kokybės metalo, kurio dėka galimas jėgos perdavimas be nuostolių, net smūgiuojant plaktuku. Iki tamprus kietumo užgrūdinta medžiaga užkerta kelią darbinio galo skilinėjimui ar sugadinimui.



Pagalbinis šešiakampis



Įmontuotas pagalbinis šešiakampis kartu su atviru arba kilpiniu veržliarakčiu užtikrina didesnio sukimo jėgos momento perdavimą.



Antgalis Wera Black Point



Antgalis Wera Black Point, o taip pat sudėtinga grūdinimo technologija garantuoja ilgą antgalio tarnavimo laiką, padidintą apsaugą nuo korozijos ir aukštą tikslumą.

454/7 HF Set I Atsuktuvų su T formos rankena rinkinys, Hex-Plus su fiksavimo funkcija

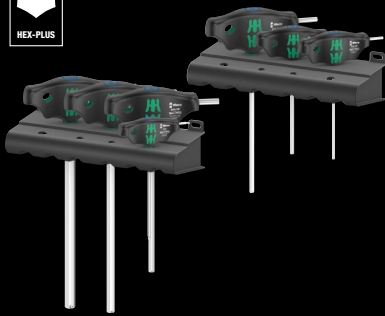

Naudojimas: varžtai su šešiakampe galvute, su fiksavimo funkcija pradedant ilgojoje išmatavimo pusėje 3

Išpildymas: su instrumentų identifikatoriumi "Take it easy": spalvinis profilio kodavimas (mėlyna spalva = vidinis šešiakampis) ir dydžio ženklavimas. 7 vienetai kartoninėje dėžutėje + 2 stovai

05023450001		
○ 454	1x 2,5x100	
○ 454 HF	1x 3x100; 1x 4x100; 1x 5x150; 1x 6x150; 1x 8x200; 1x 10x200	
	„Kraftform“ atsuktuvų stovas	2x 190,0x50,0

Ergonomiška dvikomponentė skersinė rankena



Dvikomponentė skersinė rankena, turėdama ergonomišką formą su išėmimis pirštams ir lietimui malonų paviršių, tarnauja didelių sukimo jėgos momentų perdavimui ir nevarginančiam darbui.



TORX® HF



Sunkiai pasiekiamose vietose (pavyzdžiui variklio skyriuje) neįmanoma ant atsuktuvo užfiksuoti varžto ranka. Dažnai varžtas kur nors nukrenta. Po to seka ilgas ir varginantis varžto paieškų procesas arba varžto praradimas (ir galimai su tuo susiję pavojai). Wera įmonės sukurti instrumentai

TORX® HF pagerina TORX® profilio geometriją. Prispaudimo jėgos, atsirandančios paviršiaus įtampos tarp varžto profilio ir antgalio, dėka, varžtas yra patikimai laikomas ant instrumento!

Instrumentų identifikatorius „Take it easy“

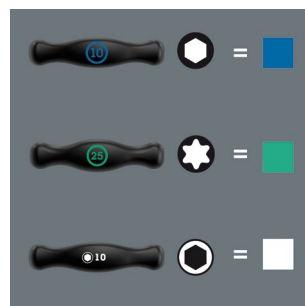

Atsuktuvai aprūpinti instrumentų identifikatoriumi „Take it easy“: spalvinis antgalio profilio kodavimas ir dydžio žymėjimas atsuktuvo rankenoje.





Kraftform Micro 12 Universal 1 Atsuktuvų rinkinys elektronikams



Instrumentų identifikatoriai "Take it easy": spalvinis antgalio profilio kodavimas ir dydžio žymėjimas atsuktuvo rankenoje.

Naudojimas: varžtai su išdroža bei kryžmine išdroža Phillips-Recess, varžtai su vidiniu TORX®, varžtai su vidiniu šešiakampiu

Išpildymas: 12 vienetų prie diržo tvirtinamame dėkle

05073675001		
+	2050 Micro	1x PH 00x60 ¹⁾ ; 1x PH 0x60 ²⁾
+	2067 TORX® HF	1x TX 5x40; 1x TX 6x40
-	2035 Micro	1x 0,23x1,5x40; 1x 0,30x1,8x60; 1x 0,40x2,0x60; 1x 0,40x2,5x80; 1x 0,50x3,0x80
○	2054 Micro	1x 0,9x40; 1x 1,5x60; 1x 2x60
Kabliukų ir kil-1x 50,0x70,0 pų tvirtinimo juosta 70		

¹⁾ Optimizuoti azijietiškiems PH varžtams

²⁾ 0 dydis, modifikuotas pagal JCSIS 0 (Japonijos kamerų pramoninis standartas)



Instrumentų identifikatorius „Take it easy“

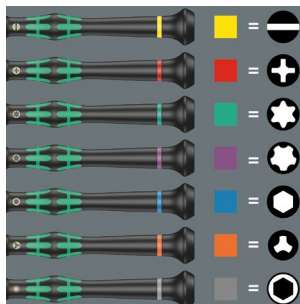

Atsuktuvai aprūpinti instrumentų identifikatoriumi „Take it easy“: spalvinis antgalio profilio kodavimas ir dydžio žymėjimas atsuktuvo rankenoje.



Geriausias atsuktuvus elektronikams.



Atsuktuvus Kraftform ir rankena su ypatingai išdėstytomis trimis funkcinėmis zonomis puikiai atitinka šiuos reikalavimus. Judanti laisvos eigos galvutė rankos atramai idealiai papildo šiuos privalumus.

Kraftform Micro Big Pack 1 Atsuktuvų rinkinys elektronikams



Instrumentų identifikatoriai "Take it easy": spalvinis antgalio profilio kodavimas ir dydžio žymėjimas atsuktuvo rankenoje.

Naudojimas: tiesiai išdrožai, kryžminiam profiliui Phillips-Recess, vidiniam TORX® (TX 5, TX 6, TX 7, TX 8, TX 10 su fiksavimo funkcija), vidiniam TORX PLUS® IPR, vidiniam ir išoriniam šešiakampiui ir Microstix® varžtams, 1 išėmiklis, skirtas spausdintinėje plokštėje įstrigusių išliuotų detalių išėmimui

Išpildymas: 25 vienetai suvyniojamame dėkle; tinka naudoti su sistemos Wera 2go komponentais

05134000001	
+	2050 Micro 1x PH 000x40 ^{1) 2)} ; 1x PH 00x40 ^{1) 2)} ; 1x PH 0x40 ³⁾
+	2067 TORX® 1x TX 5x40; 1x TX 6x40
+	2067 TORX® HF 1x TX 5x40; 1x TX 6x40; 1x TX 7x60; 1x TX 8x60; 1x TX 10x60
+	2067 TORX PLUS® IPR Micro 1x 1 IPRx40 ⁴⁾
○	2054 Micro 1x 0,9x40; 1x 1,3x40; 1x 1,5x60; 1x 2x60
●	2035 Micro 1x 0,23x1,5x40; 1x 0,30x1,8x60; 1x 0,35x2,5x40; 1x 0,40x2,0x60; 1x 0,40x2,5x80; 1x 0,50x3,0x80
●	2069 Micro 1x 4,0x60; 1x 5,5x60
●	2072 Micro 1x mx40
●	1429 1x 1,0x3,5x50
	Kabliukų ir kil-1x 50,0x240,0 pų tvirtinimo juosta 240

¹⁾ Optimizuoti azijietiškiems PH varžtams

²⁾ Darbinis galas išvado pusėje aptekintas iki nominalaus dydžio 10 mm ilgyje

³⁾ 0 dydis, modifikuotas pagal JCIS 0 (Japonijos kamerų pramoninis standartas)

⁴⁾ Be angos

2035/6 A Atsuktuvų elektronikams rinkinys + stovas

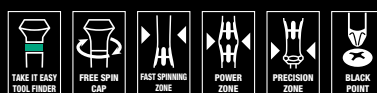

Instrumentų identifikatoriai "Take it easy": spalvinis antgalio profilio kodavimas ir dydžio žymėjimas atsuktuvo rankenoje.

Naudojimas: varžtai su išdroža galvutėje ir Phillips-varžtai

Išpildymas: 6 vienetai kartono pakuotėje + stovas

05118150001	
+	2050 Micro 1x PH 00x60 ¹⁾ ; 1x PH 0x60 ²⁾
●	2035 Micro 1x 0,30x1,8x60; 1x 0,40x2,0x60; 1x 0,40x2,5x80; 1x 0,50x3,0x80

¹⁾ Optimizuoti azijietiškiems PH varžtams

²⁾ 0 dydis, modifikuotas pagal JCIS 0 (Japonijos kamerų pramoninis standartas)

Kraftform Kompakt Micro 11 Universal 1



11 vienetai

Dėklas su 44 mm ilgio antgaliais

1 Kraftform Micro Rankena-laikiklis antgaliams 1013

05135938001	
●	1013 Kraftform Micro 1x 97
+	851/9 C 1x PH 00x44x1,8 ¹⁾ ; 1x PH 0x44x2,2 ²⁾ ; 1x PH 1x44x3,0 ¹⁾
○	840/9 C 1x 1,5x44; 1x 2,0x44
●	800/9 C 1x 0,23x1,5x44; 1x 0,40x2,0x44; 1x 0,50x3,0x44
+	867/9 C TORX® 1x TX 5x44; 1x TX 6x44

¹⁾ Optimizuoti azijietiškiems PH varžtams

²⁾ 0 dydis, modifikuotas pagal JCIS 0 (Japonijos kamerų pramoninis standartas)



Stumdomas mechanizmas apsaugo nuo per didelio sukimo momento

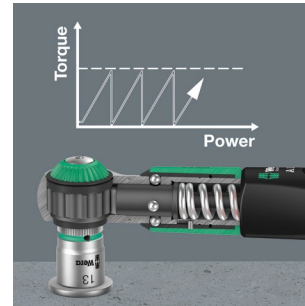

„Safe-Torque“ sukimo momento veržliaraktis turi slankųjį mechanizmą. Pasiekus nustatytą sukimo momento vertę, įrankio negalima per daug priveržti, todėl negalima naudoti per didelio sukimo momento.

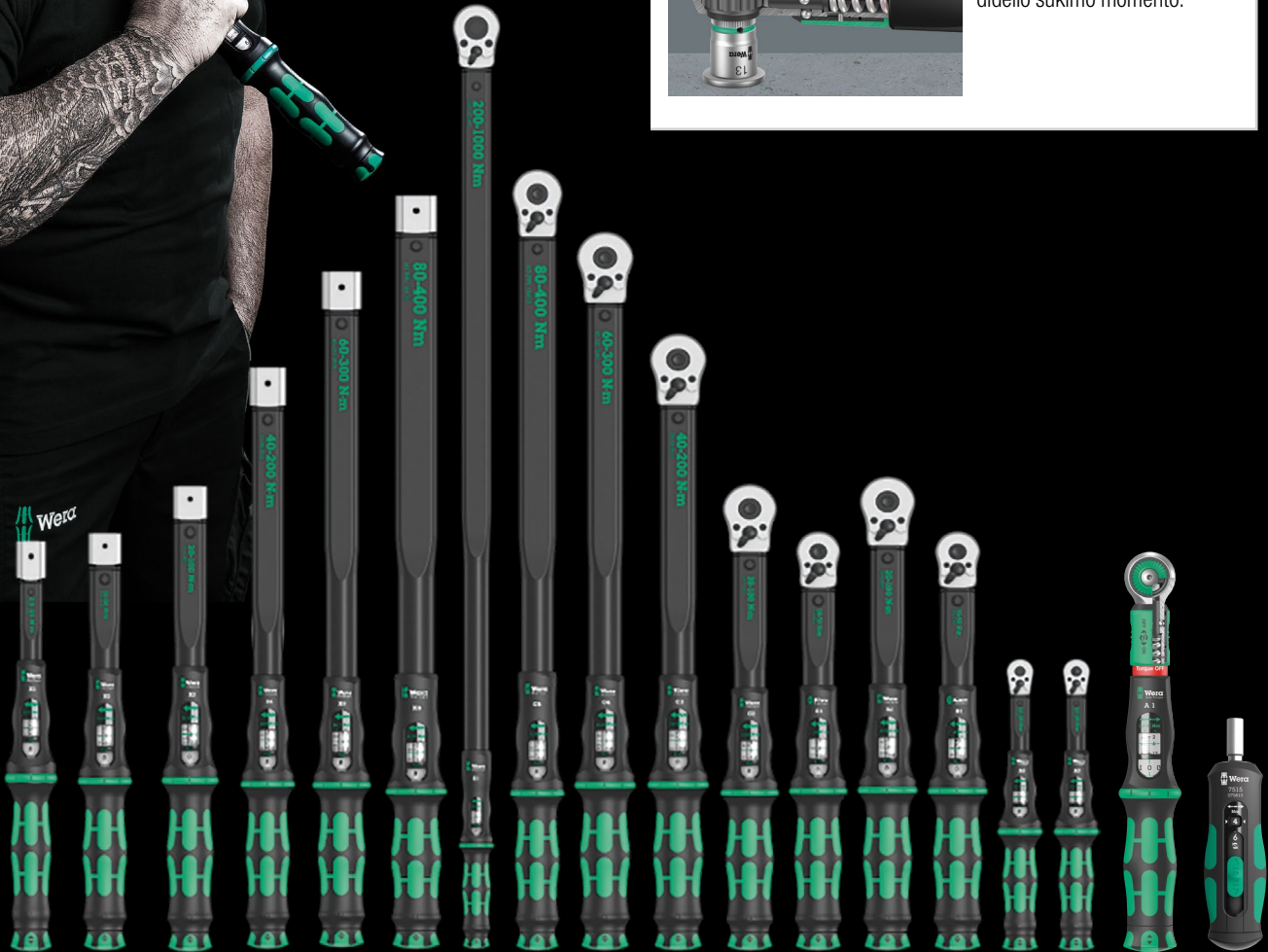

Safe-Torque A 1 sukimo momento veržliaraktis su kvadratinų galvūčių suktuvu, 2-12 Nm

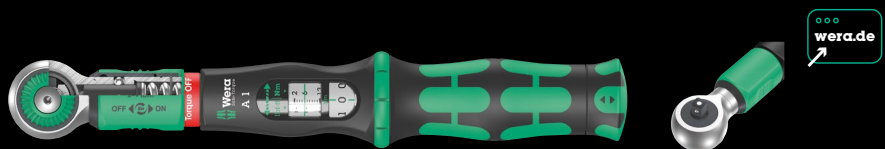

Taikymas:

Kontroliuojamas sukimo momento veikimas pagal ir prieš laikrodžio rodyklę; priveržimas ir atsilaisvinimas su sukimo momento arba be jo

Sukimo momento diapazonas:

2-12 Nm

Tinka:

1/4" lizdams

Tikslumo klasė:

Tikslumas ± 10 % nustatytos vertės

Konstrukcija:

Su 1/4" kvadratinų galvūčių suktuvu, sukimo momento veržliaraktiu, atjungiamo sukimo momento funkcija (Sukimo momento fiksavimo funkcija); 72 dantys; nedidelis 5° grįžimo kampas; paprastas reikiamos sukimo momento vertės nustatymas ir išsaugojimas, su garsiniu ir jutiminiu blokavimu, kai pasiekiamos skalės vertės, praslydimo išjungimo mechanizmas, kai pasiekiamas nustatytas sukimo momentas

Rankena:

Ergonomiška 2 komponentų rankena

		Nm	Nm	lb. ft.	mm	mm	mm	mm	mm	mm	mm	mm	mm	
05075800001	1/4"	2-12	0,10	2-9	244	94	38,5	31,6	23,7	9 3/64"	3 45/64"	1 33/64"	1 11/64"	15/16"

Safe-Torque A 2 sukimo momento veržliaraktis su 1/4" šešiakampių galvučių suktuvu, 2-12 Nm

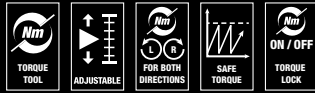

Taikymas:

Kontroliuojamas sukimo momento veikimas pagal ir prieš laikrodžio rodyklę; priveržimas ir atsilaisvinimas su sukimo momentu arba be jo

Sukimo momento diapazonas:

2-12 Nm

Tinka:

1/4" antgaliams su 1/4" išoriniu šešiakampių sriegiu pagal DIN ISO 1173-C 6.3 ir E 6.3 ir "Wera" 1 ir 4 serijos prailginimams

Tikslumo klasė:

Tikslumas ± 10 % nustatytos vertės

Konstrukcija:

Su 1/4" šešiakampių galvučių suktuvu, sukimo momento veržliarakčiu, atjungiama sukimo momento funkcija (Sukimo momento fiksavimo funkcija); 72 dantys; nedidelis 5° grįžimo kampas; paprastas reikiamos sukimo momento vertės nustatymas ir išsaugojimas, su garsiniu ir jutiminiu blokavimu, kai pasiekiamos skalės vertės, praslydimo išjungimo mechanizmas, kai pasiekiamas nustatytas sukimo momentas

Rankena:

Ergonomiška 2 komponentų rankena

		Nm	Nm	lbf. ft.	mm	mm	mm	mm	mm	mm	mm	mm	mm	mm
05075801001	1/4"	2-12	0,10	2-9	244	94	38,5	31,6	23,7	9 3/64"	3 49/64"	1 33/64"	1 15/64"	15/16"

Safe-Torque A 1 kompletas 1, 1/4" kvadratinių galvučių suktuvu, 2-12 Nm



10 dalių kompletas; kompaktiškoje ir itin tvirtoje tekstilinėje dėžutėje, patogioje statyti ant paviršiaus. Mažas dydis ir nedidelis svoris užtikrina geresnį mobilumą.

1 Safe-Torque A 1 sukimo momento veržliaraktis su 1/4" kvadratinių galvučių suktuvu, matavimo diapazonas 2-12 Nm; kontroliuojamas sukimo momento veikimas pagal ir prieš laikrodžio rodyklę; priveržimas ir atsilaisvinimas su sukimo momentu arba be jo, atjungiama sukimo momento funkcija (Sukimo momento fiksavimo funkcija); 72 dantys; nedidelis 5° grįžimo kampas; paprastas reikiamos sukimo momento vertės nustatymas ir išsaugojimas, su garsiniu ir jutiminiu blokavimu, kai pasiekiamos skalės vertės, praslydimo išjungimo mechanizmas, kai pasiekiamas nustatytas sukimo momentas; ergonomiška 2 komponentų rankena; 8 Zyklop antgaliai, vienas Zyklop prailginimas (trumpasis) su greitai pasukama mova

05075830001			
○	Safe-Torque A 1	1x 1/4", 2-12 Nm	
●	8790 HMA	1x 5,5x23,0; 1x 6,0x23,0; 1x 7,0x23,0; 1x 8,0x23,0; 1x 10,0x23,0; 1x 11,0x23,0; 1x 12,0x23,0; 1x 13,0x23,0	
●○	8794 SA	1x 1/4"x75,0	
	Kabliukų ir kil-pų tvirtinimo juosta 240	1x 50,0x240,0	

Safe-Torque A 2 kompletas 1, 1/4" šešiakampėms galvutėms, 2-12 Nm



23 dalių kompletas; kompaktiškoje ir itin tvirtoje tekstilinėje dėžutėje, patogioje statyti ant paviršiaus. Mažas dydis ir nedidelis svoris užtikrina geresnį mobilumą.

1 Safe-Torque A 2 sukimo momento veržliaraktis su 1/4" šešiakampių galvučių suktuvu, matavimo diapazonas 2-12 Nm; kontroliuojamas sukimo momento veikimas pagal ir prieš laikrodžio rodyklę; priveržimas ir atsilaisvinimas su sukimo momentu arba be jo, atjungiama sukimo momento funkcija (Sukimo momento fiksavimo funkcija); 72 dantys; nedidelis 5° grįžimo kampas; paprastas reikiamos sukimo momento vertės nustatymas ir išsaugojimas, su garsiniu ir jutiminiu blokavimu, kai pasiekiamos skalės vertės, praslydimo išjungimo mechanizmas, kai pasiekiamas nustatytas sukimo momentas; ergonomiška 2 komponentų rankena; 9 Zyklop antgaliai, 12 atsparių antgalių (1/4", 50 mm ilgio), viena jungtis lizdams (1/4" išorinė šešiakampė į 1/4" išorinė kvadratinė galvutė)

05075832001			
●	Safe-Torque A 2	1x 1/4", 2-12 Nm	
●	8790 HMA	1x 5,5x23,0; 1x 6,0x23,0; 1x 7,0x23,0; 1x 8,0x23,0; 1x 9,0x23,0; 1x 10,0x23,0; 1x 11,0x23,0; 1x 12,0x23,0; 1x 13,0x23,0	
○	870/1	1x 1/4"x25 ¹⁾	
+	851/4 Z	1x PH 2x50	
+	867/4 Z	1x TX 10x50; 1x TX 15x50; 1x TX 20x50; 1x TX 25x50; 1x TX 27x50; 1x TX 30x50	
○	840/4 Z	1x 2,5x50; 1x 3,0x50; 1x 4,0x50; 1x 5,0x50; 1x 6,0x50 ²⁾	
	Kabliukų ir kil-pų tvirtinimo juosta 240	1x 50,0x240,0	

¹⁾ Su frikciniais rutuliukais; skirtas rankiniams veržlių sukimo lizdams

²⁾ Šešiakampė geležinė

Click-Torque A 5 Dinamometrinis raktas su terkšle ir reversu, 2,5-25 Nm

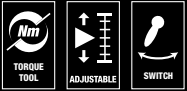

Naudojimas: dešiniam užveržimui

Tikslumas: paklaida $\pm 4\%$ nuo nustatytos reikšmės, pagal DIN EN ISO 6789-1:2017-07

Išpildymas: 1/4" prijungimo kvadratas, terkšlė su reversu, 45 dantys; paprastas jėgos momento nustatymas ir nustatyto momento išsaugojimas, girdimi ir juntami spragtelėjimai pasiekus nustatytą jėgos momento reikšmę (tikslaus reikšmės nustatymo skalė tik Nm), girdimas ir juntamas atblokavimas, pasiekus nustatytą jėgos momento reikšmę

Rankena: ergonomiška, dvikomponentė

		Nm	Nm	lbf. ft.	mm	mm	mm	mm	mm	mm	mm	mm	mm	mm	mm
05075604001	1/4"	2,5-25	0,10	1-18	290	121	42	25	11,5	11 27/64"	4 49/64"	1 29/32"	1"	7/16"	

Click-Torque A 6 Dinamometrinis raktas su terkšle ir reversu, 2,5-25 Nm



Naudojimas: dešiniam užveržimui

Tikslumas: paklaida $\pm 4\%$ nuo nustatytos reikšmės, pagal DIN EN ISO 6789-1:2017-07

Išpildymas: 1/4" šešiabriaunė pavara, terkšlė su reversu, 45 dantys; paprastas jėgos momento nustatymas ir nustatyto momento išsaugojimas, girdimi ir juntami spragtelėjimai pasiekus nustatytą jėgos momento reikšmę (tikslaus reikšmės nustatymo skalė tik Nm), girdimas ir juntamas atblokavimas, pasiekus nustatytą jėgos momento reikšmę

Rankena: ergonomiška, dvikomponentė

		Nm	Nm	lbf. ft.	mm	mm	mm	mm	mm	mm	mm	mm	mm	mm	mm
05075605001	1/4"	2,5-25	0,10	1-18	290	121	42	25	11,5	11 27/64"	4 49/64"	1 29/32"	1"	7/16"	

Click-Torque A 6



1/4" išorinis šešiakampis.

Reikšmių nustatymas skalėje

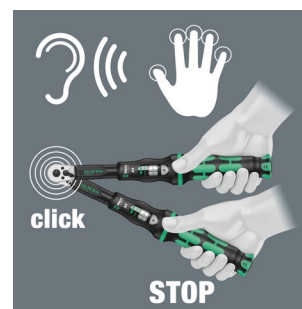

Pasiekus nustatytą priveržimo jėgos momento reikšmę, suvokia aiškiai girdimas ir juntamas spragtelėjimas.

Click-Torque B 1 Dinamometrinis raktas su terkšle ir reversu, 10-50 Nm

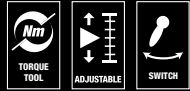

Naudojimas: dešiniam užveržimui

Tikslumas: paklaida $\pm 3\%$ nuo nustatytos reikšmės, pagal DIN EN ISO 6789-1:2017-07

Išpildymas: $\frac{3}{8}$ " prijungimo kvadratas, terkšlė su reversu, 45 dantys; paprastas jėgos momento nustatymas ir nustatyto momento išsaugojimas, girdimi ir juntami spragtelėjimai pasiekus nustatytą jėgos momento reikšmę (tikslaus reikšmės nustatymo skalė tik Nm), girdimas ir juntamas atblokavimas, pasiekus nustatytą jėgos momento reikšmę

Rankena: ergonomiška, dvikomponentė

		Nm	Nm	lbf. ft.	mm	mm	mm	mm	mm					
05075610001	$\frac{3}{8}$ "	10-50	0,25	8-36	360	140	47	35	16,5	14 $\frac{1}{16}$ "	5 $\frac{33}{64}$ "	1 $\frac{27}{32}$ "	1 $\frac{3}{8}$ "	$\frac{5}{8}$ "

Click-Torque B 2 Dinamometrinis raktas su terkšle ir reversu, 20-100 Nm

		Nm	Nm	lbf. ft.	mm	mm	mm	mm	mm					
05075611001	$\frac{3}{8}$ "	20-100	0,5	15-73	405	140	47	43	18,5	15 $\frac{15}{16}$ "	5 $\frac{33}{64}$ "	1 $\frac{27}{32}$ "	1 $\frac{11}{16}$ "	$\frac{5}{64}$ "

Click-Torque C 1 Dinamometrinis raktas su terkšle ir reversu, 10-50 Nm

		Nm	Nm	lbf. ft.	mm	mm	mm	mm	mm					
05075620001	$\frac{1}{2}$ "	10-50	0,25	8-36	360	140	47	35	16,5	14 $\frac{1}{16}$ "	5 $\frac{33}{64}$ "	1 $\frac{27}{32}$ "	1 $\frac{3}{8}$ "	$\frac{5}{8}$ "

Click-Torque C 2 Dinamometrinis raktas su terkšle ir reversu, 20-100 Nm

		Nm	Nm	lbf. ft.	mm	mm	mm	mm	mm					
05075621001	$\frac{1}{2}$ "	20-100	0,5	15-73	405	140	47	43	18,5	15 $\frac{15}{16}$ "	5 $\frac{33}{64}$ "	1 $\frac{27}{32}$ "	1 $\frac{11}{16}$ "	$\frac{5}{64}$ "

Click-Torque C 3 Dinamometrinis raktas su terkšle ir reversu, 40-200 Nm

		Nm	Nm	lbf. ft.	mm	mm	mm	mm	mm					
05075622001	$\frac{1}{2}$ "	40-200	1,0	30-146	510	140	47	43	18,5	20 $\frac{5}{64}$ "	5 $\frac{33}{64}$ "	1 $\frac{27}{32}$ "	1 $\frac{11}{16}$ "	$\frac{5}{64}$ "

Click-Torque C 4 Dinamometrinis raktas su terkšle ir reversu, 60-300 Nm

		Nm	Nm	lbf. ft.	mm	mm	mm	mm	mm					
05075623001	$\frac{1}{2}$ "	60-300	1,0	45-220	595	140	47	43	18,5	23 $\frac{27}{64}$ "	5 $\frac{33}{64}$ "	1 $\frac{27}{32}$ "	1 $\frac{11}{16}$ "	$\frac{5}{64}$ "

Paprastas nustatymas rankiniu būdu



Girdimi ir juntami spragtelėjimai pasirenkant kiekvieną priveržimo jėgos momento reikšmę.

Paprasta ir saugu

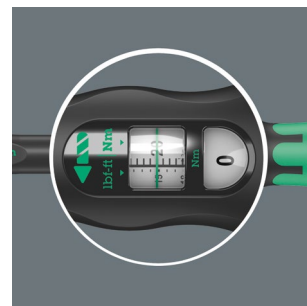

Lengvas norimos sukimo momento vertės nustatymas ir išsaugojimas; nuskaitoma pagrindinėje ir smulkiojoje skalėse.

Click-Torque C 2 Push R/L Dinamometrinis raktas su priveržimo jėgos momento reguliavimu, kairiniam ir dešininiam sriegiui, 20-100 Nm

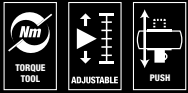

Naudojimas: tvirtinimo detalių su kairiniais ir dešininiais sriegiais priveržimui

Tikslumas: paklaida $\pm 3\%$ nuo nustatytos vertės, pagal standartą DIN EN ISO 6789-1:2017-07

Išpildymas: išvadas su $1/2$ " kvadratu su antgalių fikscija, perstumiamas kvadratas priveržimo krypties keitimui, smulkus 45 dantų terkšlės mechanizmas; paprastas jėgos momento nustatymas ir nustatyto momento išsaugojimas, juntamas ir girdimas spragtelėjimas, skalėje renkantis priveržimo momento jėgos reikšmę (tikslaus nustatymo skalė tik Nm), girdimas ir juntamas spragtelėjimas pasiekus nustatytą jėgos momento reikšmę

Rankena: ergonomiška dvikomponentė rankena

		Nm	Nm	lbf. ft.	mm	mm	mm	mm	mm					
05075625001	$1/2$ "	20-100	0,5	15-73	405	140	47	43	18,5	15 $15/16$ "	5 $33/64$ "	1 $27/32$ "	1 $11/16$ "	$45/64$ "

Click-Torque C 3 Push R/L Dinamometrinis raktas su priveržimo jėgos momento reguliavimu, kairiniam ir dešininiam sriegiui, 40-200 Nm



		Nm	Nm	lbf. ft.	mm	mm	mm	mm	mm					
05075626001	$1/2$ "	40-200	1,0	30-146	510	140	47	43	18,5	20 $5/64$ "	5 $33/64$ "	1 $27/32$ "	1 $11/16$ "	$45/64$ "

Click-Torque E 1 Push R/L Dinamometrinis raktas su priveržimo jėgos momento reguliavimu, kairiniam ir dešininiam sriegiui, 200-1000 Nm

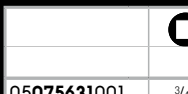

		Nm	Nm	lbf. ft.	mm	mm	mm	mm	mm					
05075631001	$3/4$ "	200-1000	1,0	148-737	1250	140	47	63	30	49 $7/32$ "	5 $33/64$ "	1 $27/32$ "	2 $31/64$ "	1 $3/16$ "

Serija 7400 Kraftform Reguliuojamas dinamometrinis atsuktuvus (0,1-3,0 Nm) su greito fiksavimo griebtuvu Rapidaptor



Naudojimas: tinka antgaliams su šešiabriauniu $1/4$ ", DIN ISO 1173-C 6,3 ir E 6,3 standarto galu, o taip pat su galu Wera 1 ir 4

Išpildymas: technologija Rapidaptor su greito ištraukimo, greito sukimo, universalus laikiklio, valdymo viena ranka funkcija

Paklaida: $\pm 6\%$ (DIN EN ISO 6789). Skaitmeniniai sukimo momento indikatoriai. Tikslus suveikimas ir garsinis pasiekto sukimo momento signalas.

Rankena: Kraftform daugiakomponentė, su apsauga nuo riedėjimo

Serija 7400 Kraftform su pistoletine rankena, reguliuojamas, dinamometrinis atsuktuvus (3,0-8,8 Nm) su greito fiksavimo griebtuvu Rapidaptor, su pistoletine rankena



Naudojimas: tinka antgaliams su šešiabriauniu $1/4$ ", DIN ISO 1173-C 6,3 ir E 6,3 standarto galu, o taip pat su galu Wera 1 ir 4

Išpildymas: technologija Rapidaptor su greito ištraukimo, greito sukimo, universalus laikiklio, valdymo viena ranka funkcija

Paklaida: $\pm 6\%$ (DIN EN ISO 6789). Skaitmeniniai sukimo momento indikatoriai. Tikslus suveikimas ir garsinis pasiekto sukimo momento signalas.

Rankena: tankena-pistoletas Kraftform, daugiakomponentė

	Art.No.		Nm	Nm	mm	mm	mm
05074770001 ^D	7430	$1/4$ "	0,10-0,34	0,015	89	142	5 $7/16$ "
05074772001 ^D	7431	$1/4$ "	0,30-1,00	0,05	89	142	5 $7/16$ "
05074774001 ^D	7432	$1/4$ "	0,90-1,50	0,05	89	142	5 $7/16$ "
05074700001	7440	$1/4$ "	0,3-1,2	0,05	105	155	6"
05074701001	7441	$1/4$ "	1,2-3,0	0,10	105	155	6"

	Art.No.		Nm	Nm	mm	mm	mm
05074702001	7442	$1/4$ "	3,0-6,0	0,25	150	100	4"
05074705001	7443	$1/4$ "	4,0-8,8	0,40	150	100	4"

7400 serijos "Krafftform" sukimo momento atsuktukas, su iš anksto gamykloje nustatyta verte (0,3-3,0 Nm) ir magnetinis antgalių laikiklis su greito atjungimo funkcija, rankenos dydis 105 mm



Taikymas: Tinka 1/4" DIN ISO 1173-C 6,3 ir E 6,3 šešiakampio formos keičiamiems antgaliams ir "Wera" 1 ir 4 serijai

Konstrukcija: Magnetinis antgalių laikiklis su greito įstatymo, išėmimo, pasukimo, užspaudimo ir naudojimo viena ranka technologija

Iš anksto nustatytas sukimo momentas: 0,3 Nm, 1,2 Nm

Tikslumas: ± 6% (DIN EN ISO 6789). Patikimas prasisukimo mechanizmas ir garsinis signalas, kai pasiekiamas nustatytas sukimo momentas.

Rankena: "Krafftform" fiksuota konstrukcija, daugiakomponentė

	Art.No.						
05074715001 ¹⁾	7460	1/4"	0,3	0,3-1,2	105	155	6"
05074716001 ¹⁾	7461	1/4"	1,2	1,2-3,0	105	155	6"

¹⁾ Iš anksto nustatytą sukimo momentą galima keisti. Tačiau tam reikia naudoti specialius įrankius ir sukimo momento tikrinimo įrangą. Kreipkitės į "Wera" sukimo momento tarnybą.

Serija 7400 Krafftform Dinamometrinis atsuktukas, su priveržimo jėgos momento nustatymu ir reguliavimu (0,1-1,5 Nm), su greito fiksavimo griebtuvu Rapidaptor, rankenos ilgis 89 mm



Naudojimas: antgaliams su šešiabriauniu 1/4", DIN ISO 1173-C 6,3 ir E 6,3 standarto galu, o taip pat su galu Wera 1 ir 4

Išpildymas: sistema Rapidaptor su greito ištraukimo, greito sukimo, universalus laikiklio, valdymo viena ranka funkcija

Nustatymo reikšmė: 0,1 Nm, 0,3 Nm, 0,9 Nm

Paklaida: ± 6% (DIN EN ISO 6789). Tikslus suveikimas ir garsinis pasiekto sukimo momento signalas.

Rankena: Krafftform daugiakomponentė, su apsauga nuo riedėjimo

	Art.No.						
05074790001 ¹⁾	7450	1/4"	0,1	0,1-0,34	89	133	5 1/4"
05074792001 ¹⁾	7451	1/4"	0,3	0,3-1,0	89	133	5 1/4"
05074794001 ¹⁾	7452	1/4"	0,9	0,9-1,5	89	133	5 1/4"

¹⁾ Iš anksto nustatytą sukimo momentą galima keisti. Tačiau tam reikia naudoti specialius įrankius ir sukimo momento tikrinimo įrangą. Kreipkitės į "Wera" sukimo momento tarnybą.

Serija 7400 Krafftform Dinamometrinis atsuktukas, su gamykloje pagal naudotojo pageidavimą nustatytu priveržimo jėgos momentu, rankenos ilgis 105 mm



	Art.No.					
05074715010	7460	1/4"	0,3-1,2	105	155	6"
05074716010	7461	1/4"	1,2-3,0	105	155	6"

¹⁾ The desired settings can be made in the following units: Nm, kgf. m, lbf. ft., ozf. in., dN. m, kgf. cm, lbf. in, in. oz, cN. m, gf. m, ft. lb, gf. cm, in. lb.

Serija 7400 Krafftform Dinamometrinis atsuktukas, su gamykloje pagal naudotojo pageidavimą nustatytu priveržimo jėgos momentu, rankenos ilgis 89 mm



	Art.No.					
05074790010	7450	1/4"	0,1-0,34	89	133	5 1/4"
05074792010	7451	1/4"	0,3-1,0	89	133	5 1/4"
05074794010	7452	1/4"	0,9-1,5	89	133	5 1/4"

¹⁾ The desired settings can be made in the following units: Nm, kgf. m, lbf. ft., ozf. in., dN. m, kgf. cm, lbf. in, in. oz, cN. m, gf. m, ft. lb, gf. cm, in. lb.

Serija 7400 Kraftform pistoletinė rankena Dinamometrinis atsuktuvas, su priveržimo jėgos momento nustatymu ir reguliavimu (3,0-8,8 Nm), su greito fiksavimo griebtuvu Rapidaptor

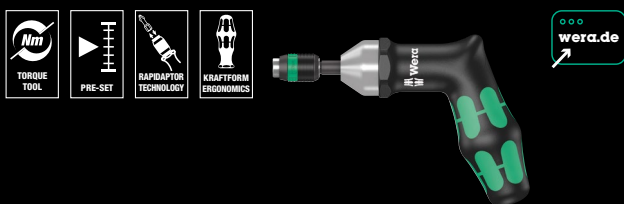

Naudojimas: antgaliams su šešiabriauniu 1/4", DIN ISO 1173-C 6,3 ir E 6,3 standarto galu, o taip pat su galu Wera 1 ir 4

Išpildymas: sistema Rapidaptor su greito įstatymo, ištraukimo, greito sukimo, universalaus laikiklio, valdymo viena ranka funkcija

Nustatymo reikšmė: 3,0 Hm, 4,0 Hm

Paklaida: ± 6% (DIN EN ISO 6789). Tikslus suveikimas ir garsinis pasiekto sukimo momento signalas.

Rankena: Kraftform daugiakomponentė, su apsauga nuo riedėjimo

	Art.No.	Nm	Nm	mm	mm	mm	mm
05074717001 ^{b)}	7462	1/4"	3,0	3,0-6,0	150	100	6"
05074728001 ^{b)}	7463	1/4"	4,0	4,0-8,8	150	100	6"

^{b)} Iš anksto nustatytą sukimo momentą galima keisti. Tačiau tam reikia naudoti specialius įrankius ir sukimo momento tikrinimo įrangą. Kreipkitės į "Wera" sukimo momento tarnybą.

Serija 7400 Kraftform Dinamometrinis atsuktuvas su gamykloje pagal kliento pageidavimą nustatyta priveržimo momento reikšme, pistoletinė rankena

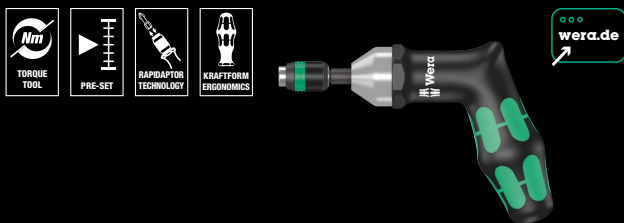

Naudojimas: Antgaliams su šešiabriauniu 1/4", DIN ISO 1173-C 6,3 ir E 6,3 standarto galu, o taip pat su galu Wera 1 ir 4

Išpildymas: Sistema Rapidaptor su greito įstatymo, ištraukimo, greito sukimo, universalaus laikiklio, valdymo viena ranka funkcija

Nustatymo reikšmė: Pagal užsakovo pageidavimą priveržimo jėgos momentą galima nustatyti užduoto reikšmių diapazono ribose

Paklaida: ± 6% (DIN EN ISO 6789). Tikslus suveikimas ir garsinis pasiekto sukimo momento signalas.

Rankena: Kraftform daugiakomponentė, su apsauga nuo riedėjimo

	Art.No.	Nm	mm	mm	mm	mm
05074717010	7462	1/4"	3,0-6,0	150	100	6"
05074728010	7463	1/4"	4,0-8,8	150	100	6"

^{b)} The desired settings can be made in the following units: Nm, kgf. m, lbf. ft., ozf. in., dN. m, kgf. cm, lbf. in. in. oz, cN. m, gf. m, ft. lb, gf. cm, in. lb.

7515 "Kraftform Safe-Torque Speed" sukimo momento atsuktuvas, 2-6 Nm



Taikymas: Tinka antgaliams su 1/4" išoriniu šešiakampiu suktuvu

Konstrukcija: Penki pasirenkami didžiausi priveržimo sukimo momentai ir viena fiksuota padėtis; antgalių tvirtinimas ±10 % tikslumu. Skaitmeninis sukimo momento vertės rodmuo. Patikimas signalas, kai pasiekiamas nustatytas sukimo momentas.

Rankena: Kraftform, daugiakomponentė

	Nm	Nm	Nm	Nm	Nm	mm
05075815001	1/4"	2,0	3,0	4,0	5,0	6,0

7510 "Kraftform Safe-Torque Speed" sukimo momento atsuktuvas, 1-3 Nm



Taikymas: Tinka antgaliams su 1/4" išoriniu šešiakampiu suktuvu

Konstrukcija: Penki pasirenkami didžiausi priveržimo sukimo momentai ir viena fiksuota padėtis; antgalių tvirtinimas ±10 % tikslumu. Skaitmeninis sukimo momento vertės rodmuo. Patikimas signalas, kai pasiekiamas nustatytas sukimo momentas.

Rankena: Kraftform, daugiakomponentė

	Nm	Nm	Nm	Nm	Nm	mm
05075810001	1/4"	1,0	1,5	2,0	2,5	3,0

7515/7 "Krafftform Safe-Torque Speed Bicycle" 1

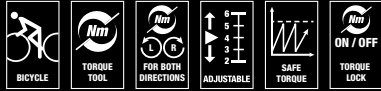

7 dalių komplektas

Sulankstomas dėklas, kuriame yra vienas 7515 atsuktuvus su patogiu greitu sukimo momento nustatymu ir 6 patvarūs antgaliai (50 mm ilgio), su Wera "Take it easy" įrankių parinkimo sistema: spalvinis kodavimas pagal dydį ir dydžio žymėjimas padeda greitai ir lengvai rasti reikiamą antgalį.

05075850001	
7515	1x 1/4"x2,0 Nm; 3,0 Nm; 4,0 Nm; 5,0 Nm; 6,0 Nm x147,5
⊕	867/4 TORX® 1x TX 10x50; 1x TX 25x50 BTZ
○	840/4 BTZ 1x 2,5x50; 1x 3,0x50; 1x 4,0x50; 1x 5,0x50

7515/16 "Krafftform Safe-Torque Speed Universal" 1

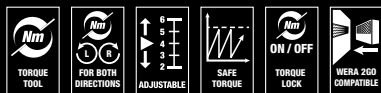

16 dalių komplektas.

Sulankstomas dėklas, kuriame yra vienas 7515 atsuktuvus su patogiu greitu sukimo momento nustatymu ir 15 patvarių antgalių (89 mm ilgio)

05075851001	
7515	1x 1/4"x2,0 Nm; 3,0 Nm; 4,0 Nm; 5,0 Nm; 6,0 Nm x147,5
⊕	851/4 Z 1x PH 2x89
⊕	867/4 Z 1x TX 10x89; 1x TX 15x89; 1x TX 20x89; TORX® B0 1x TX 25x89; 1x TX 30x89
⊕	867/4 IP TORX PLUS® 1x 10 IPx89; 1x 15 IPx89; 1x 20 IPx89; 1x 25 IPx89; 1x 30 IPx89
○	840/4 Z 1x 3,0x89; 1x 4,0x89; 1x 5,0x89; 1x 6,0x89 ¹⁾

¹⁾ Šešiakampė geležtė

Penki pasirenkami priveržimo sukimo momentai



Penki pasirenkami priveržimo momentai (7510: 1,0; 1,5; 2,0; 2,5; 3,0 Nm; 7515: 2,0; 3,0; 4,0; 5,0; 6,0 Nm) ir viena fiksuota padėtis (Torque Lock) neribotam priveržimo ir atlaisvinimo momentui.

Paprastas nustatymas



Lengvai nustatomas pasirenkamas priveržimo momentas.

Per didelės apkrovos signalas



Aiškliai girdimas ir pastebimas per didelės apkrovos signalas, kai pasiekiamas iš anksto nustatytas sukimo momentas.

**Naujas sprendimas,
skirtas teisingai nusta-
tyti sukimo momentą**



→ www.wera.de/torque-advisor

**9530 Veržliarakčių rinkinys, skirtas šilumos siur-
bliams ir oro kondicionieriams**



4 dalių komplektas; kompaktiškoje ir itin tvirtoje tekstilinėje dėžutėje, patogioje statyti ant paviršiaus. Mažas dydis ir nedidelis svoris užtikrina geresnį mobilumą.

Vienas "Click-Torque X 7" sukimo momento veržliarakstis su 14x18 mm tvirtinimo įtaisu, skirtu įdėtiniams įrankiams, matavimo diapazonas 10-100 Nm, tikslumas ±4 % nustatytos vertės, kaip numatyta DIN EN ISO 6789-1:2017-07, sukimo momento valdymas pagal laikrodžio rodyklę; paprastas reikiamo sukimo momento nustatymas ir išsaugojimas, o pasiekus skalės vertę - garsinis ir lietimui jautrus užraktas (smulkioji skalė tik niutonmetrais), garsinis ir jutiminis atleidimo mechanizmas, kai pasiekama nustatyta sukimo momento vertė, ergonomiška 2 komponentų rankena, 3 savaimė besireguliuojantys veržliarakčiai "Joker 7880" veržliarakčiai su terkšlinio rakto funkcija.

05136076001	Click-Torque X 7	1x 14x18, 10-100 Nm
	7880 Joker XXL	1x 14x18x24-32 ($\frac{5}{16}$ "-1 $\frac{1}{4}$ ")x113,5
	7880 Joker XL	1x 14x18x19-24 ($\frac{3}{4}$ "- $\frac{15}{16}$ ")x95,0
	7880 Joker L	1x 14x18x16-19 ($\frac{5}{8}$ "- $\frac{3}{4}$ ")x85,5

Dešinioji ir kairioji kryptis

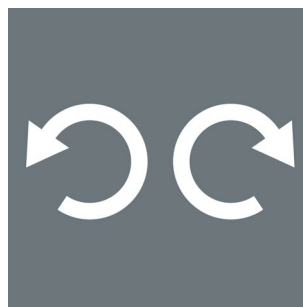

„Click-Torque“ įdėklinių įrankių veržliarakčiai tinka naudoti pagal ir prieš laikrodžio rodyklę.

Oro kondicionavimo linijoms



Naudojant 9530 rinkinį galima tinkamai priveržti varžtines jungtis, naudojamas šaldymo ir oro kondicionavimo sistemose bei šilumos siurblių vamzdyuose.

„Click-Torque X 7“ dinamometrinis raktas

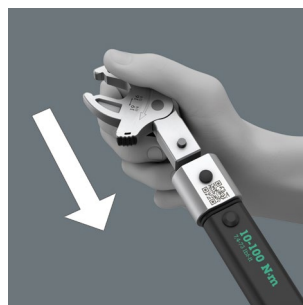

Matavimo diapazonas 10-100 Nm; su tvirtinimo įtaisu keičiamiems įdėtiniams įrankiams 14x18 mm.

"Click-Torque X 7" sukimo momento veržliarakstis tvirtinimo įtaisams, 10-100 Nm



Taikymas: Sukimo momento valdymui pagal laikrodžio rodyklę ir prieš laikrodžio rodyklę

Tikslumas: Tikslumas ±4 % nustatytos vertės pagal DIN EN ISO 6789-1:2017-07

Konstrukcija: Su tvirtinimo keičiamais įdėklais 14x18 mm; paprastas reikiamo sukimo momento nustatymas ir išsaugojimas, o pasiekus skalės vertę - garsinis ir lietimui jautrus užraktas (smulkioji skalė tik niutonmetrais), garsinis ir jutiminis atleidimo mechanizmas, kai pasiekama nustatyta sukimo momento vertė

Rankena: ergonomiška 2 komponentų rankena

	Sukimo momentas		Sukimo momentas		Sukimo momentas		Sukimo momentas		Sukimo momentas		Sukimo momentas		Sukimo momentas	
	Nm	Nm	lb.f. ft.	mm	S _k	l _k	mm	mm	mm	mm	mm	mm	mm	mm
05075657001	14x18	10-100	0,5 - 8-73	395	25,5	343,0	140	47	29	20	14 $\frac{41}{64}$ "	5 $\frac{33}{64}$ "	1 $\frac{27}{32}$ "	1 $\frac{9}{64}$ " $\frac{25}{32}$ "

*) S_k = Tikrieji bandomojo tvirtinimo matmenys; l_k = Atstumas nuo jėgos veikimo taško iki bandomo prietaiso ašies

7880 "Joker XXL" savaimė besireguliuojantis veržliaraktis 24-32 mm, 14x18mm raktų dydžiams

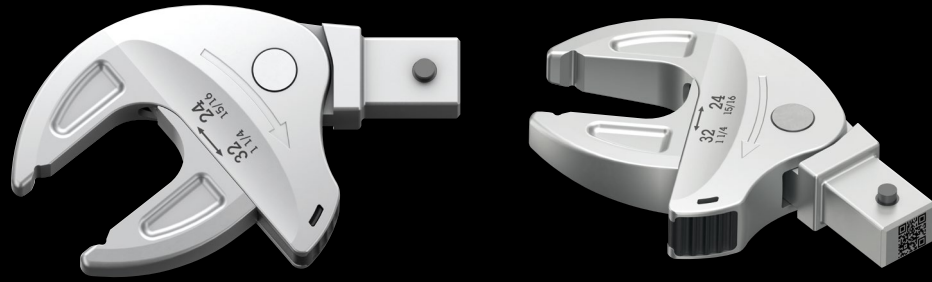

Taikymas: Veržliarakčiais šešiakampėms varžtų galvutėms ir varžtams

Suktuvas: 14x18 mm; "Click-Torque X" ir "XP" serijos veržliarakčiams su 14x18 mm tvirtinimu.

Konstrukcija: Savaimė besireguliuojantis veržliaraktis su terkšlinio rakto funkcija; reguliuojamo dydžio atviras galas, lygiagrečios lygios žiotys; su 30° grįžtamoju kampu per kampo pločio prizmę

	mm	mm	mm	mm			mm	mm
05020173001	14x18	24-32	24,0	62,2	$5/16"$ - $1/4"$	$5/16"$	62,2	113,5
			27,0	68,0		$3/32"$	63,9	
			30,0	70,2		1"	65,4	
			32,0	70,4		$1/16"$	66,4	
						$1/8"$	69,5	
				$1/16"$	70,1			
				$1/4"$	70,2			

7880 "Joker XL" savaimė besireguliuojantis veržliaraktis 19-24 mm, 14x18mm raktų dydžiams

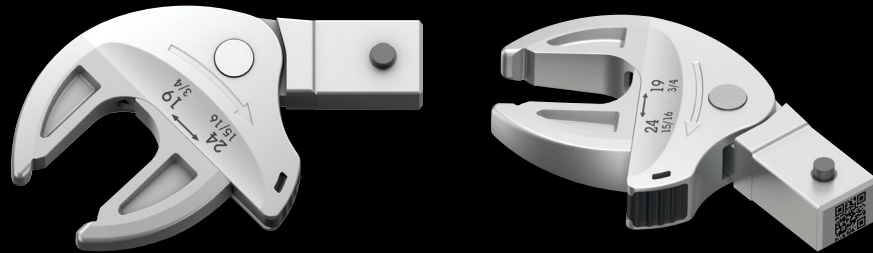

Taikymas: Veržliarakčiais šešiakampėms varžtų galvutėms ir varžtams

Suktuvas: 14x18 mm; "Click-Torque X" ir "XP" serijos veržliarakčiams su 14x18 mm tvirtinimu.

Konstrukcija: Savaimė besireguliuojantis veržliaraktis su terkšlinio rakto funkcija; reguliuojamo dydžio atviras galas, lygiagrečios lygios žiotys; su 30° grįžtamoju kampu per kampo pločio prizmę

	mm	mm	mm	mm			mm	mm
05020172001	14x18	19-24	19,0	51,6	$3/4"$ - $15/16"$	$3/4"$	51,6	95,0
			20,0	53,6		$25/32"$	53,3	
			21,0	55,4		$13/16"$	54,7	
			22,0	56,7		$7/8"$	56,7	
			24,0	56,7		$15/16"$	56,7	

7880 "Joker L" savaimė besireguliuojantis veržliaraktis 16-19 mm, 14x18mm raktų dydžiams

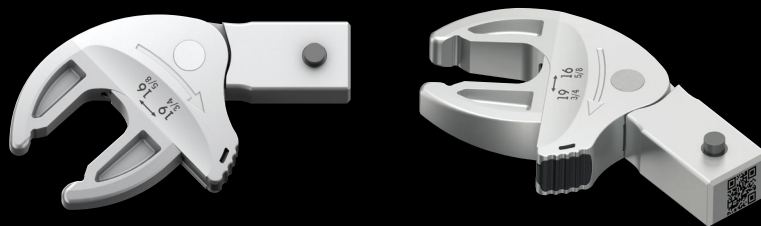

Taikymas: Veržliarakčiais šešiakampėms varžtų galvutėms ir varžtams

Suktuvas: 14x18 mm; "Click-Torque X" ir "XP" serijos veržliarakčiams su 14x18 mm tvirtinimu.

Konstrukcija: Savaimė besireguliuojantis veržliaraktis su terkšlinio rakto funkcija; reguliuojamo dydžio atviras galas, lygiagrečios lygios žiotys; su 30° grįžtamoju kampu per kampo pločio prizmę

	mm	mm	mm	mm			mm	mm
05020171001	14x18	16-19	16,0	44,6	$5/8"$ - $3/4"$	$5/8"$	44,4	85,5
			17,0	46,7		$11/16"$	47,3	
			18,0	48,2		$3/4"$	49,1	
			19,0	49,1				



9524 Fotovoltinių elementų montavimo įrankių rinkinys 1



7 dalių įrankių rinkinys, skirtas fotovoltinėms sistemoms įrengti. Vienas 7442 reguliuojamas sukimo momento atsuktuvais (pistoletinė rankena), skirtas 3,0-6,0 Nm matavimo diapazonui. Vienas 889/4/1 F "Rapidaptor" antgalio laikiklis su greito sukimosi funkcija, skirta ypač greitam grįžimui atgal neišimant įrankio, kai sukimo momentas veikia pagal laikrodžio rodyklę. Vienas žiedinis veržliaraktis "Joker 6003". 2 MC4 saulės jungčių (Multi-Contact) montavimo įrankiai. Vienas lizdas 1/2" (su šonine laidų išpjova), 17 dydžio, skirtas skydo jungtims montuoti. Vienas įrankio velenas (adapteris nuo 1/4" iki 1/2"), skirtas rankiniu būdu valdomoms galvutėms su kvadratine galvute.

05136043001		
●	7400 su rankena-pistoletu	1x 7442, 3,0-6,0 Nm
●	8790 HMC Deep	1x 17,0x76,0
○ ○	870/4 A	1x 1/4"x1/2"x72
● ○	889/4/1 F	1x 1/4"x64
	6003 Joker	1x 17x190
	9108	2x 115
	Kabliukų ir kil-pų tvirtinimo juosta 120	1x 50,0x120,0

Saulės energijos sistemų įrengimui



Komplekte yra atsuktuvai, reikalingi saulės energijos sistemoms montuoti, pavyzdžiui, dinamometriniai veržliaraktiniai, žiediniai veržliaraktiniai ir saulės energijos jungčių montavimo įrankiai.

889/4/1 F Antgalių laikiklis Rapidaptor su laisvos eigos



Patogiam ir sparčiam darbui, pavyzdžiui, dinamometriniais atsuktuvais Wera su pistoleto formos rankena.

MC4 saulės jungčių montavimo įrankis

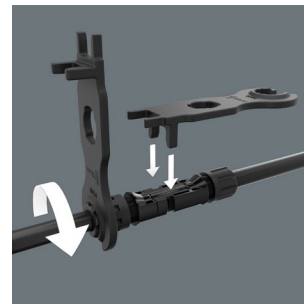

























Kabelio jungčiai priveržti ir atlaisvinti bei kištukinės jungties fiksavimui atlaisvinti.

Lizdinis veržliaraktis su šonine laidų išpjova



Tinka temperatūros jutikliams, termoregulatoriams ir kitiems komponentams, kurie yra sujungti kabeliais iš viršaus ir šonų, montuoti.

Kokio grąžto reikia konkrečiam darbui?

		 TAKE IT EASY TOOL FINDER	 TORSION	 BITORSION	 DIAMOND	 IMPACT PROOF	 REDUCED DIAMETER	 INOX STAINLESS	 HOLDING FUNCTION	
 ★★★★	Z									universalus
 ★★★★★	TZ		●							tvirtas, metalo darbams
 ★★★★★	BTZ	●		●						itin tvirtas, metalo darbams
 ★★★★★	TH		●							kietas, medžio darbams
 ★★★★★	BTH	●		●						itin kietas, medžio darbams
 ★★★★★	BDC	●		●	●					itin kietas, su deimantine danga, profesionalus varžto laikymas
 ★★★★★	IMP DC	●		●	●	●				tinka naudoti su smūginėmis staklėmis
 ★★★★★	TS	●	●					●		apsaugo nuo rūdžių, nerūd. plienas / atviroje jūroje, vandens sporte, maistui
 ★★★★★	TORX® HF	●							●	su laikymo funkcija dėl spec. profilio, galima naudoti su ASSY ir SPAX T-STAR
 ★★★★	RZ						●			sumaž. strypas, tvirtas, universalus
 ★★★★	RH						●			sumaž. kotas, tvirtas, universalus
 ★★★★	RDC				●		●			sumaž. strypas, deimantinė danga, gipskartoniui
 ★★★★	J(CIS)									japonijos pramoninis standartas, skirtas Azijos PH varžtams
 ★★★★★	TZ ACR		●							dėl „Anti Cam-Out“ techn. varžtas mažiau slysta, universalus
 ★★★★★	A									kietas, aviacijai
 ★★★★★	AH									itin kietas, aviacijai
 ★★★★★	ADC				●					itin kietas, deimantinė

Laikikliai

897/4 IMP R Impaktor laikiklis su fiksuojamuoju žiedu ir žiediniu magnetu

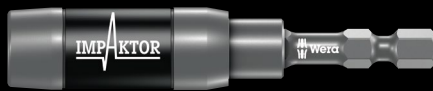

„Wera Impaktor“ laikiklis, skirtas impulsų pikams absorbuoti. Ypatingas sukimo efektas dėl dvigubos sukimo spyruoklės. Be to, „Impaktor“ laikiklis su žiediniu magnetu itin patikimai laiko ilgus ir sunkius varžtus. Tai leidžia greitai ir patikimai nustatyti varžto padėtį. Jei, atsižvelgiant į situaciją, magneto nereikia, pvz., dirbant su metalu, jį galima išimti iš atsuktuvo ir taip neutralizuoti.

897/4 R Rapidaptor BiTorsion universalus laikiklis



Su specialia BiTorsion zona. Šioje torsioninėje zonoje yra gedinama pikinių apkrovų energija. Reikšmingas lūžio pavojaus sumažinimas, juntamas instrumentų tarnavimo laiko pailginimas.

887/4 RR Rapidaptor universalus laikiklis su žiediniu magnetu



„Plaukiojanti“ laisvos eigos mova su magnetu ypatinai tvirtai laiko net ilgus ir sunkius varžtus ir tokiu būdu užtikrina momentinį varžto uždėjimą. Taip atkrenta pavojingo ir rankai skausmingo varžto laikymo būtinybė. Tai taip pat yra idealus sprendimas virš galvos atliekamiems darbams.

889/4/1 K Rapidaptor universalus laikiklis



Momentinis antgalių keitimas nenarudojant pagalbinio instrumento. Darbas viena ranka. Su laisvos eigos gilze lengvam varžto sukimui. Idealus variantas darbinei padėčiai virš galvos. Taip pat yra BiTorsion laikikliai.

894/4/1 K universalus laikiklis

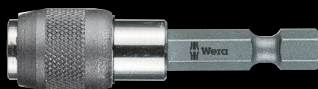

Greito fiksavimo laikiklis užtikrina tvirtą ir stabilų sujungimą su antgaliu, kurį galima lengvai neutralizuoti. Laikiklis sukurtas taip, kad norint pakeisti antgalį, tereikia pastumti išorinę movą į priekį, kad antgalį būtų lengva įstatyti ir išimti. Versija be magneto – tam, kad būtų išvengta nepageidaujamo metalo drožlių prilipimo.

893/4/1 K universalus laikiklis



Su įvore iš specialaus plieno ir stipriu nuolatinu magnetu



Bit-Check 30 Wood TX HF 1



Vienas universalus magnetinis antgalių laikiklis su žiediniu magnetu ir greito atjungimo funkcija, 29 antgalių, 867/1 TORX® HF skirtas TORX® varžtams pagal "Acument" intelektinės nuosavybės specifikaciją, taip pat tinka "Würth ASSY" varžtams ir "Altenloh SPAX T-STAR plus" varžtams, su "Take it easy" įrankių parinkimo sistema: spalvinis žymėjimas pagal dydį. TZ antgalių su sukimo forma, apsaugančia nuo ankstyvo nusidėvėjimo, tvirti, skirti universaliam naudojimui; TH antgalių su sukimo forma, apsaugančia nuo ankstyvo nusidėvėjimo, ypač kieti

05057436001	
●●	887/4 RR 1x 1/4"x57
+	851/1 TZ PH 2x PH 2x25; 1x PH 3x25
+	855/1 TH PZ 3x PZ 1x25; 6x PZ 2x25; 2x PZ 3x25
⊕	867/1 TORX® HF 2x TX 10x25; 2x TX 15x25; 4x TX 20x25; 4x TX 25x25; 2x TX 30x25; 1x TX 40x25 ¹⁾

¹⁾ "Pound-thru" šešiakampis; be "Take it easy".

Bit-Check 30 Universal 1



1 Laikiklis Rapidaptor garantuoja antgalio pakeitimą akimirksniu, 29 antgalių, Forma Torsion (T), ypatingai tvirtas išpildymas (H), užgrūdinti iki tampraus kietumo, skirti universaliam naudojimui (Z).

05056440001	
●●	889/4/1 K 1x 1/4"x50
+	851/1 TZ PH 2x PH 1x25; 3x PH 2x25; 1x PH 3x25
+	855/1 TH PZ 2x PZ 1x25; 3x PZ 2x25; 1x PZ 3x25
⊕	867/1 TZ TORX® 1x TX 10x25; 1x TX 15x25; 1x TX 20x25; 1x TX 25x25; 1x TX 30x25; 1x TX 40x25
⊕	867/1 Z TORX® BO 1x TX 10x25; 1x TX 15x25; 1x TX 20x25; 1x TX 25x25; 1x TX 30x25
●	800/1 TZ 1x 1,0x5,5x25
○	840/1 Z Hex-Plus 1x 3,0x25; 1x 4,0x25; 1x 5,0x25; 1x 6,0x25; 1x 8,0x25



Įleistinių „TORX®“ varžtų fiksavimo funkcija



„Wera“ sukurti HF įrankiai yra idealūs, nes turi optimizuotą originalaus TORX® profilio geometriją. Dėl pleištinės jėgos, atsirandančios prispaudžiant sukto antgalį prie varžto profilio, „TORX®“ varžtai, pagaminti pagal „Acument“ intelektinės nuosavybės specifikacijas, patikimai laikosi ant įrankio!

Taip pat „ASSY“ ir „SPAX T-STAR“ plus varžtams



„Wera 867/1 TX HF“ antgalių taip pat tinka „Würth ASSY“ varžtams ir „Altenloh SPAX T-STAR plus“ varžtams.



Magnetinis antgalių laikiklis su žiediniu magnetu



Slankiojanti, laisvai besisukanti magnetinė įvorė patikimai laiko net didelius ir sunkius varžtus, kad juos būtų galima iš karto panaudoti. Naudojant įrankį nereikia laikyti varžto - tai gali būti pavojinga ir skausminga. Idealiai tinka darbui, kai reikia pakelti rankas virš galvos.

Bit-Check 12 BiTorsion 1



1 laikiklis Rapidaptor su greito fiksavimo griebtuvu, 11 antgalių BiTorsion ilgam tarnavimo laikui, grūdinti iki tampraus kietumo, universaliam naudojimui. Rinkiniuose Bit-Check su identifikatoriais "Take it easy" antgaliai yra su žymėmis, kurios dėl savo spalvos ir nurodyto dydžio leidžia greitai ir lengvai pasirinkti norimą antgalį.

05057420001			
⊙ ⊙	889/4/1 K	1x 1/4"x50	
+	851/1 BTZ	1x PH 1x25; 2x PH 2x25	
+	855/1 BTZ	1x PZ 1x25; 2x PZ 2x25	
⊙	867/1 TORX® BTZ	1x TX 10x25; 1x TX 15x25; 1x TX 20x25; 1x TX 25x25; 1x TX 30x25	

Bit-Check 7 Diamond 1



1 antgalio magnetinis laikiklis su greito atjungimo funkcija, 6 BiTorsion antgaliai ilgam naudojimo laikui, padengtas deimantine danga (BDC), kad varžtas patikimai priglustų. "Take it easy" antgalių dėtuve su antgaliais su įvorėmis, kurių spalva ir dydžio žymėjimas leidžia greitai pasirinkti reikiamą antgalį.

05057416001			
⊙ ⊙	889/4/1 K	1x 1/4"x50	
+	851/1 BDC PH	1x PH 1x25; 1x PH 2x25	
+	855/1 BDC PZ	1x PZ 1x25; 1x PZ 2x25	
⊖	800/1 BDC	1x 1,0x5,5x25; 1x 1,2x6,5x25	

Bit-Check 10 Impaktor 1

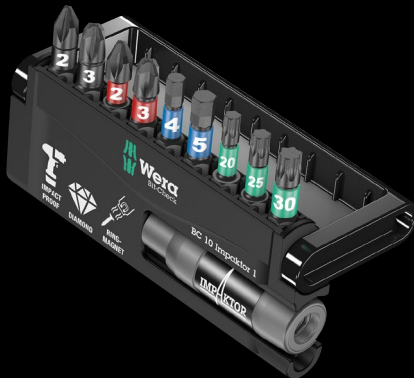
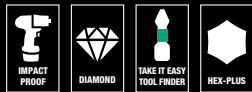

1 "Impaktor" laikiklis su fiksavimo žiedu ir žiediniu magnetu, kad antgaliai saugiai priglustų prie laikiklio, 9 "Impaktor" antgaliai. "Take it easy" antgalių dėtuve su antgaliais su įvorėmis, kurių spalva ir dydžio žymėjimas leidžia greitai pasirinkti reikiamą antgalį.

05057680001			
⊙ ⊙	897/4 Impaktor R	1x 1/4"x75	
+	851/1 IMP DC	1x PH 2x25; 1x PH 3x25	
+	855/1 IMP DC	1x PZ 2x25; 1x PZ 3x25	
⊙	867/1 TORX® Impaktor DC	1x TX 20x25; 1x TX 25x25; 1x TX 30x25	
⊙	840/1 IMP DC	1x 4,0x25; 1x 5,0x25	



Antgaliai su deimantine danga

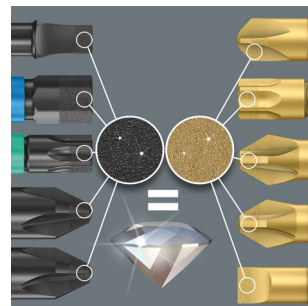

DC antgalių deimantinė danga sumažina slydimo pavojų, nes smulkios deimantinės dalelės tiesiog „įsirėžia“ į varžto galvutę.



„Impaktor“ antgaliai



Smūginių antgalių reikia, kai naudojamas galingas elektrinis įrankis. Smūginiai antgaliai buvo specialiai sukurti taip, kad atlaikytų dideles elektrinių įrankių jėgas.

Spinta ant ratukų ir putplasčio įdėklai







Išskirtinė "Tool Rebel" dizaino įrankių spinta ant ratukų. Penki plokšti ir du aukšti stalčiai užtikrina patogų ir efektyvų įrankių ir medžiagų tvarkymą. Litin tvirta konstrukcija dėl dvigubų sienelių ir visiškai suvirintos viso korpuso konstrukcijos. Kasdieniam naudojimui dirbtuvėse. Su keturiais "Wera" putplasčio įdėklais: 9710 putplasčio įdėklas atsuktuvų komplektui 1, 9720 putplasčio įdėklas 8000 A "Zyklop" terkšlės komplektui 1, 9731 putplasčio įdėklas 6003 Joker žiedinių veržliarakčių komplektui 1, 9740 putplasčio įdėklas L formos raktų komplektui 1.

Labai manevringas

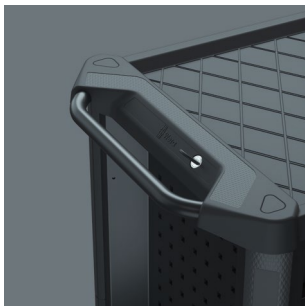

Ergonomiškai suprojektuota rankena užtikrina, kad spinta ant ratukų būtų labai manevringa. Patvari rankena dėl juodais milteliais dengtos metalinės konstrukcijos.

Išmanus stalčių dizainas



Stalčiuose sumontuoti rutulinių guolių teleskopiniai šliaužikliai, juos galima visiškai ištraukti. Savaimė užsidarantys ir vienas kitą blokuojantys, kad būtų išvengta netyčinio atidarymo, kas užtikrina minimalią spintų ant ratukų pakrypimo riziką. Dėl kruopščiai apgalvotos stalčių konstrukcijos optimaliai

išnaudojama vidinė erdvė. Dėl nešvarumams atsparios stalčiaus dangos lengva valyti.

05150130001 1x 9700		
1x 9710		
⊖	932 A	1x 1.0x5.5x100; 1x 1.2x7.0x125
⊕	350 PH	1x PH 1x80; 1x PH 2x100; 1x PH 3x150
⊕	350 PH Stubby	1x PH 2x25
⊕	355 PZ	1x PZ 1x80; 1x PZ 2x100
⊖	335	1x 0.8x4.0x100; 1x 1.0x5.5x125
⊖	334	1x 1.2x6.5x150
⊖	335 Stubby	1x 1.0x5.5x24.5
⊕	2050 Micro	1x PH 0x40
⊖	2035 Micro	1x 0.40x2.5x80
⊖	160 i VDE	1x 0.4x2.5x80; 1x 0.6x3.5x100
	1441	1x 4.5-6.0x41.0
	1442	1x 6.0-8.5x41.0
	9810	1x 344,0x30,0x392,0
1x 9720		
⊖	8000 A	1x 1/4"x152.0
⊖	8794 LA	1x 1/4"x150.0
⊖	8794 SA	1x 1/4"x75.0
⊖	8795 A	1x 1/4"x35.5
⊖	8794 A	1x 1/4"x56.0
⊖	8790 HMA	1x 4.0x23.0; 1x 4.5x23.0; 1x 5.0x23.0; 1x 5.5x23.0; 1x 6.0x23.0; 1x 7.0x23.0; 1x 8.0x23.0; 1x 9.0x23.0; 1x 10.0x23.0; 1x 11.0x23.0; 1x 12.0x23.0; 1x 13.0x23.0; 1x 14.0x23.0; 1x 15.0x23.0
⊖	8767 A HF	1x TX 8x28,0; 1x TX 9x28,0; 1x TX 10x28,0; 1x TX 15x28,0; 1x TX 20x28,0; 1x TX 25x28,0; 1x TX 27x28,0; 1x TX 30x28,0; 1x TX 40x28,0
⊖	8740 A HF	1x 3.0x28,0; 1x 4.0x28,0; 1x 4.0x100,0; 1x 5.0x28,0; 1x 5.0x100,0; 1x 6.0x28,0; 1x 6.0x100,0; 1x 8.0x28,0; 1x 8.0x100,0
	9820	1x 172,0x30,0x392,0
1x 9731		
	6003 Joker	1x 6x105; 1x 7x110; 1x 8x115; 1x 9x120; 1x 10x125; 1x 11x135; 1x 12x148; 1x 13x160; 1x 14x167; 1x 15x174; 1x 16x182; 1x 17x190; 1x 18x210; 1x 19x230,0; 1x 20x230,0; 1x 21x260; 1x 22x260; 1x 24x280
	Butelių atidarytuvas	1x 148
	9831	1x 344,0x30,0x392,0
1x 9740		
1x 950/9 Hex-Plus Multicolour 1		
⊖	950 SPKL Multicolour	1x 1.5x90; 1x 2.0x101; 1x 2.5x112; 1x 3.0x123; 1x 4.0x137; 1x 5.0x154; 1x 6.0x172; 1x 8.0x195; 1x 10.0x224
1x 967/9 TX XL Multicolour 1		
⊖	967 SXL TORX® Multicolour	1x TX 8x90; 1x TX 9x101; 1x TX 10x112
⊖	967 SPKXL TORX® Multicolour	1x TX 15x123; 1x TX 20x137; 1x TX 25x154; 1x TX 27x172; 1x TX 30x195; 1x TX 40x224
1x 9500		
		1x 64,6
1x STABILA® BM 100 kišeninis matuoklis, metrinė skalė, 3 m, pozicija 19570		
		1x 3000,0
1x 9840		
		1x 172,0x30,0x392,0

9710 putplasčio įdėklas atsuktuvų komplektui 1



18 dalių įrankių rinkinys (16 atsuktuvų, 2 varžtų laikikliai) dvispalviame putplasčio įdėkle, skirtame "Tool Rebel" spintai ant ratukų. Plotis x aukštis x gylis: be įrankių 344 x 30 x 392 mm, su įrankiais 344 x 47 x 392 mm.

05150101001		
⊖	932 A	1x 1,0x5,5x100; 1x 1,2x7,0x125
⊕	350 PH	1x PH 1x80; 1x PH 2x100; 1x PH 3x150
⊕	350 PH Stubby	1x PH 2x25
⊕	355 PZ	1x PZ 1x80; 1x PZ 2x100
⊖	335	1x 0,8x4,0x100; 1x 1,0x5,5x125
⊖	334	1x 1,2x6,5x150
⊖	335 Stubby	1x 1,0x5,5x24,5
⊕	2050 Micro	1x PH 0x40 ¹⁾
⊖	2035 Micro	1x 0,40x2,5x80
⊖	160 i VDE	1x 0,4x2,5x80 ²⁾ ; 1x 0,6x3,5x100 ²⁾
	1441	1x 4,5-6,0x41,0
	1442	1x 6,0-8,5x41,0
	9810	1x 344,0x30,0x392,0 ³⁾

¹⁾ 0 dydis, modifikuotas pagal JCIS 0 (Japonijos kamerų pramoninis standartas)

²⁾ be "Lasertip"

³⁾ Dėmesio: Putplasčio įdėklas netelpa į ankstesnio modelio 05501051001 spintą ant ratukų.

9712 putplasčio įdėklas TORX® HF atsuktuvų komplektui 1

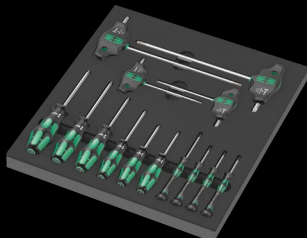

14 dalių atsuktuvų komplekto rinkinys su fiksavimo funkcija TORX® varžtams dvispalviame putplasčio įdėkle, skirtame "Tool Rebel" spintai ant ratukų. Plotis x aukštis x gylis (be įrankių): 344 x 30 x 392 mm, su įrankiais 344 x 45 x 392 mm.

05150103001		
⊕	367 TORX® HF	1x TX 8x60; 1x TX 9x60; 1x TX 10x80; 1x TX 15x80; 1x TX 20x100; 1x TX 25x100
⊕	2067 TORX® HF	1x TX 4x40; 1x TX 5x40; 1x TX 6x40; 1x TX 7x60
⊕	467 TORX® HF	1x TX 20x100; 1x TX 25x100; 1x TX 30x200; 1x TX 40x200
	9812	1x 344,0x30,0x392,0 ¹⁾

¹⁾ Dėmesio: Putplasčio įdėklas netelpa į ankstesnio modelio 05501051001 spintą ant ratukų.

9711 putplasčio įdėklas VDE atsuktuvų komplektui 1

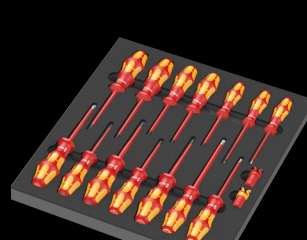

16 dalių VDE atsuktuvų komplektas (14 atsuktuvų, 2 varžtų laikikliai) dvispalviame putplasčio įdėkle, skirtame "Tool Rebel" spintai ant ratukų. Plotis x aukštis x gylis: be įrankių 344 x 30 x 392 mm, su įrankiais 344 x 46 x 392 mm.

05150102001		
⊕	162 iS PH VDE	1x PH 1x80; 1x PH 2x100
⊕	165 iS PZ VDE	1x PZ 1x80; 1x PZ 2x100
⊕	165 i PZ/S VDE	1x # 2x100
⊖	160 i VDE	1x 0,4x2,5x80 ¹⁾ ; 1x 0,8x4,0x100; 1x 1,0x5,5x125
⊖	160 iS VDE	1x 0,6x3,5x100
⊕	167 i TORX® VDE	1x TX 10x80; 1x TX 15x80; 1x TX 20x80; 1x TX 25x100; 1x TX 30x100
	1440	1x 4,5-6,0x41,0
	1442	1x 6,0-8,5x41,0
	9811	1x 344,0x30,0x392,0 ²⁾

¹⁾ be "Lasertip"

²⁾ Dėmesio: Putplasčio įdėklas netelpa į ankstesnio modelio 05501051001 spintą ant ratukų.

9713 putplasčio įdėklas šešiakampių atsuktuvų komplektui 1

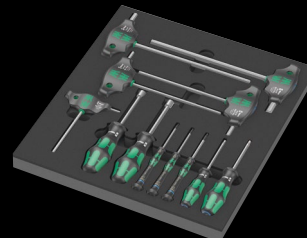

12 dalių atsuktuvų komplekto rinkinys šešiakampiams varžtams ir išorinio sriegio šešiakampiams varžtams dvispalviame putplasčio įdėkle, skirtame "Tool Rebel" spintai ant ratukų. Plotis x aukštis x gylis (be įrankių): 344 x 30 x 392 mm, su įrankiais 344 x 45 x 392 mm.

05150104001		
⊖	354	1x 3,0x75; 1x 4,0x75
⊖	2054 Micro	1x 1,5x60; 1x 2x60; 1x 2,5x60
⊖	454 HF	1x 4x100; 1x 5x100; 1x 6x150; 1x 8x200; 1x 10x200
⊕	395 H0	1x 10,0x90; 1x 13,0x90
	9813	1x 344,0x30,0x392,0 ¹⁾

¹⁾ Dėmesio: Putplasčio įdėklas netelpa į ankstesnio modelio 05501051001 spintą ant ratukų.

9720 putplasčio įdėklas 8000 A Zyklus 1/4" terkšlės komplektui 1

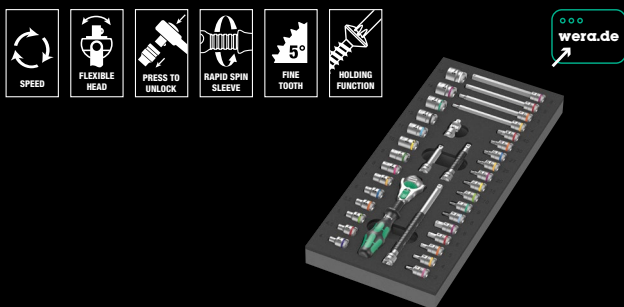

37 dalių Zyklus terkšlės komplektas, 1/4", dvispalviame putplasčio įdėkle, skirtame "Tool Rebel" spintai ant ratukų. Plotis x aukštis x gylis: be įrankių 172 x 30 x 392 mm, su įrankiais 172 x 40 x 392 mm.

05150110001		
○	8000 A	1x 1/4"x152,0
●○	8794 LA	1x 1/4"x150,0
●○	8794 SA	1x 1/4"x75,0
●○	8795 A	1x 1/4"x35,5
●○	8794 A	1x 1/4"x56,0
●	8790 HMA	1x 4,0x23,0; 1x 4,5x23,0; 1x 5,0x23,0; 1x 5,5x23,0; 1x 6,0x23,0; 1x 7,0x23,0; 1x 8,0x23,0; 1x 9,0x23,0; 1x 10,0x23,0; 1x 11,0x23,0; 1x 12,0x23,0; 1x 13,0x23,0; 1x 14,0x23,0; 1x 15,0x23,0
⊕	8767 A HF	1x TX 8x28,0; 1x TX 9x28,0; 1x TX 10x28,0; 1x TX 15x28,0; 1x TX 20x28,0; 1x TX 25x28,0; 1x TX 27x28,0; 1x TX 30x28,0; 1x TX 40x28,0
○	8740 A HF	1x 3,0x28,0; 1x 4,0x28,0; 1x 4,0x100,0; 1x 5,0x28,0; 1x 5,0x100,0; 1x 6,0x28,0; 1x 6,0x100,0; 1x 8,0x28,0; 1x 8,0x100,0
	9820	1x 172,0x30,0x392,0 ¹⁾

¹⁾ Dėmesio: Putplasčio įdėklas netelpa į ankstesnio modelio 05501051001 spintą ant ratukų.

9723 putplasčio įdėklas Zyklus B 3/8" terkšlės antgalių komplektui 1



22 dalių Zyklus terkšlės antgalių komplektas, 3/8", dvispalviame putplasčio įdėkle, skirtame "Tool Rebel" spintai ant ratukų. Plotis x aukštis x gylis: be įrankių 172 x 30 x 392 mm, su įrankiais 172 x 39 x 392 mm.

05150113001		
●○	8784 B1	1x 1/4"x3/8"x44,0
⊕	8767 B HF	1x TX 15x35,0; 1x TX 20x35,0; 1x TX 25x35,0; 1x TX 25x107,0; 1x TX 27x35,0; 1x TX 27x107,0; 1x TX 30x35,0; 1x TX 30x107,0; 1x TX 40x35,0; 1x TX 40x107,0
○	8740 B HF	1x 4,0x35,0; 1x 4,0x107,0; 1x 5,0x35,0; 1x 5,0x107,0; 1x 6,0x35,0; 1x 6,0x107,0; 1x 7,0x38,5; 1x 8,0x38,5; 1x 8,0x100,0; 1x 10,0x38,5; 1x 10,0x100,0
	9823	1x 172,0x30,0x392,0 ¹⁾

¹⁾ Dėmesio: Putplasčio įdėklas netelpa į ankstesnio modelio 05501051001 spintą ant ratukų.

9721 putplasčio įdėklas 8000 B Zyklus 3/8" terkšlės komplektui 1

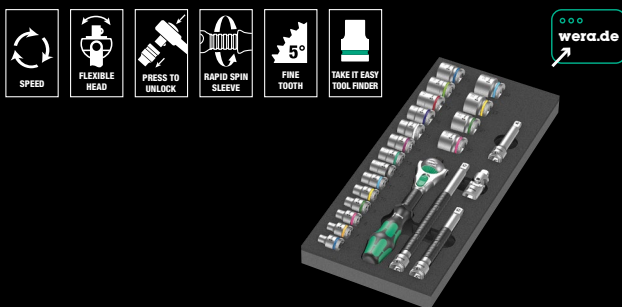

23 dalių Zyklus terkšlės komplektas, 3/8", dvispalviame putplasčio įdėkle, skirtame "Tool Rebel" spintai ant ratukų. Plotis x aukštis x gylis: be įrankių 172 x 30 x 392 mm, su įrankiais 172 x 45 x 392 mm.

05150111001		
○	8000 B	1x 3/8"x199,0
●○	8794 SB	1x 3/8"x125,0
●○	8794 LB	1x 3/8"x200,0
●○	8795 B	1x 3/8"x50,0
●○	8794 B	1x 3/8"x76,0
●	8790 HMB	1x 6,0x29,0; 1x 7,0x29,0; 1x 8,0x29,0; 1x 9,0x29,0; 1x 10,0x29,0; 1x 11,0x29,0; 1x 12,0x29,0; 1x 13,0x29,0; 1x 14,0x29,0; 1x 15,0x29,0; 1x 16,0x30,0; 1x 17,0x30,0; 1x 18,0x30,0; 1x 19,0x30,0; 1x 20,0x30,0; 1x 21,0x30,0; 1x 22,0x30,0; 1x 24,0x32,0
	9821	1x 172,0x30,0x392,0 ¹⁾

¹⁾ Dėmesio: Putplasčio įdėklas netelpa į ankstesnio modelio 05501051001 spintą ant ratukų.

9722 putplasčio įdėklas 8000 C Zyklus 1/2" terkšlės komplektui 1



31 dalių Zyklus terkšlės komplektas, 1/2", dvispalviame putplasčio įdėkle, skirtame "Tool Rebel" spintai ant ratukų. Plotis x aukštis x gylis: be įrankių 344 x 30 x 392 mm, su įrankiais 344 x 51 x 392 mm.

05150112001		
○	8000 C	1x 1/2"x277,0
●○	8794 LC	1x 1/2"x250,0
●○	8794 SC	1x 1/2"x125,0
●○	8795 C	1x 1/2"x69,0
●○	8794 C	1x 1/2"x52,0
●	8790 HMC	1x 10,0x37,0; 1x 11,0x37,0; 1x 12,0x37,0; 1x 13,0x37,0; 1x 14,0x37,0; 1x 15,0x37,0; 1x 16,0x37,0; 1x 17,0x37,0; 1x 18,0x37,0; 1x 19,0x37,0; 1x 20,0x37,0; 1x 21,0x37,0; 1x 22,0x37,0; 1x 24,0x37,0; 1x 27,0x40,0; 1x 30,0x42,0; 1x 32,0x42,0
○	8740 C HF	1x 4,0x60,0; 1x 4,0x140,0; 1x 5,0x60,0; 1x 5,0x140,0; 1x 6,0x60,0; 1x 6,0x140,0; 1x 7,0x60,0; 1x 8,0x60,0; 1x 10,0x60,0
	9822	1x 344,0x30,0x392,0 ¹⁾

¹⁾ Dėmesio: Putplasčio įdėklas netelpa į ankstesnio modelio 05501051001 spintą ant ratukų.

9730 putplasčio įdėklas 6000 Joker rinkiniui 1



11 dalių 6000 Joker žiedinių terkšlinių veržliarakčių komplektas, dvispalviame putplasčio įdėkle, skirtame "Tool Rebel" spintai ant ratukų. Plotis x aukštis x gylis: be įrankių 172 x 30 x 392 mm, su įrankiais 172 x 47 x 392 mm.

05150120001		
	6000 Joker	1x 8x144; 1x 10x159; 1x 11x165; 1x 12x170,7; 1x 13x177; 1x 14x188; 1x 15x200; 1x 16x212; 1x 17x224; 1x 18x235; 1x 19x246
	9830	1x 172,0x30,0x392,0 ¹⁾

¹⁾ Dėmesio: Putplasčio įdėklas netelpa į ankstesnio modelio 05501051001 spintą ant ratukų.

9732 putplasčio įdėklas 6004 Joker rinkiniui 1



5 dalių 6004 Joker savaimė besireguliuojančių veržliarakčių komplektas, dvispalviame putplasčio įdėkle, skirtame "Tool Rebel" spintai ant ratukų. Plotis x aukštis x gylis: be įrankių 172 x 30 x 392 mm, su įrankiais 172 x 35 x 392 mm.

05150122001		
	6004 Joker XS	1x 7-10 (1/4"-3/8")x117
	6004 Joker S	1x 10-13 (7/16"-1/2")x154
	6004 Joker M	1x 13-16 (1/2"-5/8")x188
	6004 Joker L	1x 16-19 (9/16"-3/4")x224
	6004 Joker XL	1x 19-24 (3/4"-19/16")x256
	9832	1x 172,0x30,0x392,0 ¹⁾

¹⁾ Dėmesio: Putplasčio įdėklas netelpa į ankstesnio modelio 05501051001 spintą ant ratukų.

9731 putplasčio įdėklas 6003 Joker rinkiniui 1

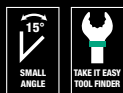

9740 putplasčio įdėklas L formos raktų komplektui 1

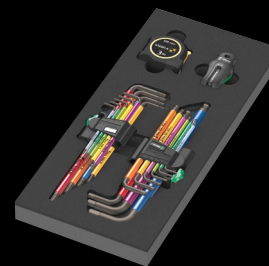

18-dalių L formos raktų komplektas (šešiakampiems varžtams ir TORX® varžtams) taip pat vienas "Wera" magnetas ir vienas "Stabila" kišeninis matuoklis (3 m), dvispalviame putplasčio įdėkle, skirtame "Tool Rebel" spintai ant ratukų. Plotis x aukštis x gylis: be įrankių 172 x 30 x 392 mm, su įrankiais 172 x 44 x 392 mm.

05150140001		
	1x 950/9 Hex-Plus Multicolour 1	
	950 SPKL Multicolour	1x 1.5x90; 1x 2.0x101; 1x 2.5x112; 1x 3.0x123; 1x 4.0x137; 1x 5.0x154; 1x 6.0x172; 1x 8.0x195; 1x 10.0x224
	1x 967/9 TX XL Multicolour 1	
	967 SXL TORX® Multicolour	1x TX 8x90; 1x TX 9x101; 1x TX 10x112
	967 SPKXL TORX® Multicolour	1x TX 15x123; 1x TX 20x137; 1x TX 25x154; 1x TX 27x172; 1x TX 30x195; 1x TX 40x224
	1x 9500	
		1x 64,6
	1x STABILA® BM 100 kišeninis matuoklis, metrinė skalė, 3 m, pozicija 19570	
		1x 3000,0
	1x 9840	
		1x 172,0x30,0x392,0 ¹⁾

¹⁾ Dėmesio: Putplasčio įdėklas netelpa į ankstesnio modelio 05501051001 spintą ant ratukų.

9731 putplasčio įdėklas 6003 Joker rinkiniui 1

18 dalių 6003 Joker žiedinių veržliarakčių komplektas, 1 "Kraftform" butelių atidarytuvas, dvispalviame putplasčio įdėkle, skirtame "Tool Rebel" spintai ant ratukų. Plotis x aukštis x gylis: be įrankių 344 x 30 x 392 mm, su įrankiais 344 x 58 x 392 mm.

05150121001		
	6003 Joker	1x 6x105; 1x 7x110; 1x 8x115; 1x 9x120; 1x 10x125; 1x 11x135; 1x 12x148; 1x 13x160; 1x 14x167; 1x 15x174; 1x 16x182; 1x 17x190; 1x 18x210; 1x 19x230,0; 1x 20x230,0; 1x 21x260; 1x 22x260; 1x 24x280
	Butelių atidarytuvas	1x 148
	9831	1x 344,0x30,0x392,0 ¹⁾

¹⁾ Dėmesio: Putplasčio įdėklas netelpa į ankstesnio modelio 05501051001 spintą ant ratukų.

9780 putplasčio dėklas "KNIPEX" replių komplektui 1



3-dalių replių komplektas (1x "KNIPEX" kombinuotos replės, chromuotos, 1x "KNIPEX Cobra®" aukštos technologijos vandens siurblio replės, chromuotos, 1x "KNIPEX" didelio kampo įstrižinis pjoviklis su dideliu svertu, chromuotas), dvispalviame putplasčio dėkle, skirtame "Tool Rebel" spintai ant ratukų. Plotis x aukštis x gylis: be įrankių 172 x 30 x 392 mm, su įrankiais 172 x 38 x 392 mm.

05150180001		
	KNIPEX kombinuotos replės 03 05 180	1x 180
	„KNIPEX Co- bra®“ aukštos technologijos vandens siurblio replės 87 05 250	1x 250
	„KNIPEX“ kombinuotos replės 74 05 160	1x 160
	9880	1x 172,0x30,0x392,0 ¹⁾

¹⁾ Dėmesio: Putplasčio dėklas netelpa į ankstesnio modelio 05501051001 spintą ant ratukų.

9781 putplasčio dėklas "KNIPEX" replių komplektui 2

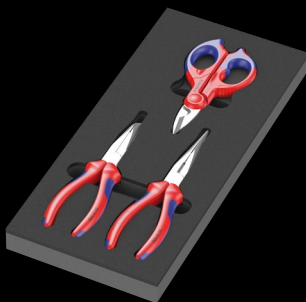

3-dalių replių komplektas (1 "KNIPEX" Snipe Nose kirpimo replės (Gandrų snapo replės), 1 "KNIPEX" mechaninės replės, 1 "KNIPEX" elektrinės žirklys), dvispalviame putplasčio dėkle, skirtame "Tool Rebel" spintai ant ratukų. Plotis x aukštis x gylis: be įrankių 172 x 30 x 392 mm, su įrankiais 172 x 38 x 392 mm.

05150181001		
	KNIPEX Snipe Nose kirpimo replės (Gandrų snapo replės) 26 15 200	1x 200
	KNIPEX mechaninės replės 38 25 200	1x 200
	KNIPEX elek- trinės žirklys 95 05 155	1x 155
	9881	1x 172,0x30,0x392,0 ¹⁾

¹⁾ Dėmesio: Putplasčio dėklas netelpa į ankstesnio modelio 05501051001 spintą ant ratukų.

9782 putplasčio dėklas plaktukų komplektui 1



6-dalių įrankių komplektas (1 PICARD® kniedijimo plaktukas (500 gr), 4 spalvoti "RENNSTEIG" lygiagrečių kaiščių perforatoriai, 1 "RENNSTEIG" plokščias kaltas), dvispalviame putplasčio dėkle, skirtame "Tool Rebel" spintai ant ratukų. Plotis x aukštis x gylis: be įrankių 172 x 30 x 392 mm, su įrankiais 172 x 35 x 392 mm.

05150182001		
	PICARD® kniedijimo plaktukas 500 g, 0000101- 500	1x 500,0
	RENNSTEIG lygiagrečių kaiščių perforatoriai išskirtiniai	1x 452 003 6 RC, 3,0x150; 1x4520046RC, 4,0x150; 1x4520066RC, 6,0x150; 1x 452 008 6 RC, 8,0x150
	RENNSTEIG plokščias kaltas 310 250 1	1x 25,0x13,0x23,0
	9882	1x 172,0x30,0x392,0 ¹⁾

¹⁾ Dėmesio: Putplasčio dėklas netelpa į ankstesnio modelio 05501051001 spintą ant ratukų.

9750 putplasčio įdėklas "Kraftform Kompakt" ir "Tool-Check PLUS" rinkiniui 1



57-dalių įrankių komplektas (1 Tool-Check PLUS (39 dalys), 1 "Kraftform Kompakt" 60 (16 dalių) ir vienas atsuktuvus su lanksčiu kotu), dvispalviame putplasčio įdėkle, skirtame "Tool Rebel" spintai ant ratukų. Plotis x aukštis x gylis: be įrankių 172 x 30 x 392 mm, su įrankiais 172 x 59 x 392 mm.

05150150001	
1x Tool-Check PLUS	
● 8001 A	1x 1/4"x87.0
● 813	1x 1/4"x78
● 889/4/1 K	1x 1/4"x50
○ 870/1	1x 1/4"x25
● 8790 HMA	1x 5.5x23.0; 1x 6.0x23.0; 1x 7.0x23.0; 1x 8.0x23.0; 1x 10.0x23.0; 1x 12.0x23.0; 1x 13.0x23.0
⊕ 851/1 TZ PH	2x PH 1x25; 3x PH 2x25; 1x PH 3x25
⊕ 855/1 TH PZ	1x PZ 1x25; 3x PZ 2x25; 1x PZ 3x25
⊕ 867/1 TZ TORX®	1x TX 10x25; 1x TX 15x25; 1x TX 20x25; 1x TX 25x25; 1x TX 30x25; 1x TX 40x25
⊕ 867/1 Z TORX® BO	1x TX 10x25; 1x TX 15x25; 1x TX 20x25; 1x TX 25x25; 1x TX 30x25
○ 840/1 Z Hex-Plus	1x 3.0x25; 1x 4.0x25; 1x 5.0x25; 1x 6.0x25; 1x 8.0x25
⊖ 800/1 TZ	1x 1.0x5.5x25
1x Kraftform Kompakt 60	
● 816 R	1x 1/4"x119
⊕ 851/4 Z	1x PH 1x89; 1x PH 2x89; 1x PH 3x89
⊕ 855/4 Z	1x PZ 1x89; 1x PZ 2x89; 1x PZ 3x89
⊕ 867/4 Z TORX® BO	1x TX 10x89; 1x TX 15x89; 1x TX 20x89; 1x TX 25x89; 1x TX 30x89
⊖ 800/4 Z	1x 1.0x5.5x89
○ 840/4 Z	1x 3.0x89; 1x 4.0x89; 1x 5.0x89; 1x 6.0x89
Kabliukų ir kilpų tvirtinimo juosta 70	1x 50.0x70.0
1x 393 S	
●	1x 1/4"x173,5
1x 9850	
	1x 172,0x30,0x392,0 ¹⁾

¹⁾ Dėmesio: Putplasčio įdėklas netelpa į ankstesnio modelio 05501051001 spintą ant ratukų.

9783 putplasčio įdėklas "PFERD" dildžių komplektui 1

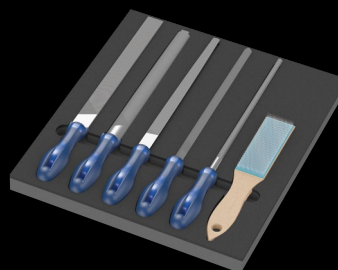

6-dalių dildžių komplektas (1 "PFERD" kvadratinė dildė PF1142 250 H2, 1 "PFERD" pusapvali smaili dildė PF 1152SP 250 H2, 1 "PFERD" apvali dildė PF1162 250 H2, 1 "PFERD" rankinė dildė PF1112 250 H2, 1 "PFERD" trikampė dildė PF 1132 250 H2, 1 "PFERD" šepetys HBF ST 0.15), dvispalviame putplasčio įdėkle, skirtame "Tool Rebel" spintai ant ratukų. Plotis x aukštis x gylis: be įrankių 344 x 30 x 392 mm, su įrankiais 344 x 42 x 392 mm.

05150183001	
PFERD apdirbimo staklių dildė kvadratinė PF1142 250 H2	1x 250
PFERD apdirbimo staklių dildė pusapvali smaili 1152SP 250 H2	1x 250
PFERD apdirbimo staklių dildė apvali 1162 250 H2	1x 250
PFERD apdirbimo staklių dildė rankinė 1112 250 H2	1x 250
PFERD apdirbimo staklių dildė trikampė 1132 250 H2	1x 250
PFERD šepetys HBF plieninė viela Ø 0,15	1x 232
9883	1x 344,0x30,0x392,0 ¹⁾

¹⁾ Dėmesio: Putplasčio įdėklas netelpa į ankstesnio modelio 05501051001 spintą ant ratukų.



Mūsų kompetencija

Wera yra viena iš pirmaujančių pasaulyje sukimo įrankių gamintojų. Būstinė yra Wuppertal / Vokietijoje. Wera kuria ir gamina įrankius profesionaliam ir pramoniniam naudojimui, taip pat teikia problemų sprendimus, susijusius su varžtų jungtimis.

Įrankiai su idėja

Wera kas kartą stebina ir žavi savo vartotojus neįprastomis idėjomis. Jų pagalba sukuriami nauji, unikalaus dizaino įrankiai, pasižymintys unikalėmis funkcijomis ir puikiomis eksploatacinėmis savybėmis. Kokybiškų įrankių dėka pasiekiami ir puikūs darbo rezultatai.

Platus asortimentas

Produkcijos asortimentą sudaro daugiau nei 3000 tūkstančiai produktų, įskaitant specifinių problemų sprendimus pagal konkrečias užduotis ir aplinkybes.

Kokybiškas gamintojas

Kokybė tiesiog privalo būti užtikrinama. Tai pasiekama nuolat stebint ir optimizuojant gamybos procesus. Rezultatas: beveik nulinis vartotojų nepasitenkinimas. Žinoma, Wera sertifikuota pagal ISO.

Prekės ženklas ir teisės

Wera yra prekinio ženklo gamintoja ir patikima pramonės, prekybos ir vartotojų partnerė. Daugybė prekių ženklo teisių, kurios pripažintos visame pasaulyje, apsaugo mūsų klientus nuo padirbtų produktų. Wera produktai garantuoja saugų ir patikimą darbą ir neprilygtamą efektyvumą.

Produktų dizainas

Wera įrankiai yra stilingi ir ergonomiški. Wera pelnė jau ne vieną apdovanojimą už savo produktų dizainą. Dirbdami su Wera įrankiais, suprasite ką reiškia dizainas.

Patikima logistika

Mūsų galimybė pristatyti bet kokį produktą iš mūsų katalogo, beveik 100%. Mes tiekiamo prekes visame pasaulyje.



Wera Werkzeuge GmbH
Korzenter Straße 21–25
D-42349 Wuppertal

Phone: +49 (0)202/40 45-0
Fax: +49 (0)202/40 45 276
E-Mail: info@wera.de

www.wera.de



LT 05 500614 024 - 0053701 - 01