

Kompaktkatalog



PRODUKTOVERSIKT

Skrutrekker



Kraftform skrutrekker i rustfritt stål	6
Kraftform Plus – Serie 900	8
Kraftform Plus – Serie 300	11
Kraftform Ball-Grip – Serie 1800	28
Serie flaggtrekker	30
Skrutilbehør	31
Serie Kraftform Micro	34
Serie 400 T-håndtak	41
Serie ESD	49

Verktøy for elektroinstallasjoner



Kraftform skrutrekker i rustfritt stål VDE	58
Kraftform Plus – Serie 100 VDE	60
Kraftform Kompakt VDE Safe-Torque Speed	68
Kraftform Kompakt VDE rustfri	69
Kraftform Kompakt VDE med skrallefunksjon	73
Kraftform Kompakt VDE	76
Kraftform Kompakt Turbo VDE	84
Kraftform Serie 1000 VDE	91
Serie VDE-skrutrekker med T-håndtak	92
Zyklop VDE skralle og tilbehør	93
Joker fastnøkkel VDE	98
VDE momentverktøy	99
Wera 2go E 1 Verktøysett for elektroinstallatører	303

Skraller og tilbehør



Zyklop Speed skralle, 1/4"	102
Zyklop skralle Metal Push, 1/4"	107
Zyklop skralle Metal Swich, 1/4"	108
Zyklop skralletilbehør, 1/4"	110
Zyklop Speed skralle, 3/8"	120
3/8", Zyklop Comfort skralle	124
Zyklop skralle Metal Push, 3/8"	126
Zyklop skralle Metal Swich, 3/8"	128
Zyklop skralletilbehør, 3/8"	130
Zyklop Speed skralle, 1/2"	145
1/2" Zyklop Hybrid	148
Zyklop skralle Metal Push, 1/2"	149
Zyklop skralle Metal Swich, 1/2"	151
Zyklop skralletilbehør, 1/2"	152
Zyklop Pocket	165
1/2" Koloss	169
Zyklop Mini	172

Tool-Check



Tool-Check Modular	180
Tool-Check PLUS	185
Tool-Check	189

Joker Kombinasjonsskrallenøkkel og kombinasjonsnøkkel



6000 Joker kombinasjonsskrallenøkkel	194
6001 Joker Switch kombinasjonsskrallenøkkel, vendbar	197
6002 Joker åpen dobbel fastnøkkel	199
6003 Joker kombinasjonsnøkkel	199
6004 Joker selvjusterende, justerbar fastnøkkel	205
6005 Joker dobbel fastnøkkel	207
6006 Joker Selvjusterende dobbel skiftenøkkel	207
6007 Joker skralle og kombinasjonsnøkkel, lang utførelse	209

Vinkelnøkkel



Vinkelnøkkel for skruer med innvendig sekskant	212
Vinkelnøkkel for TORX® skruer	227

Kraftform Kompakt med skrallefunksjon



Kraftform Kompakt 20 RA-R, 25 RA-R, 26 RA-R, 27 RA, 28 RA	234
Kraftform Kompakt 60 RA-R	237
Kraftform Kompakt 400 RA	238
Kraftform Kompakt 838 med skrallefunksjon	241
Kraftform Kompakt Pistol med skrallefunksjon	243
Kraftform Kompakt Stubby Magazin med skrallefunksjon	244
Kraftform Kompakt Vario med skrallefunksjon	246

Kraftform Kompakt uten skrallefunksjon



Kraftform Kompakt Turbo	248
Kraftform Kompakt 10, 12	249
Kraftform Kompakt 20, 25, 26, 27, 28	250
Kraftform Kompakt 40, 41	255
Kraftform Kompakt 60, 62	256
Kraftform Kompakt 70, 71	260
Kraftform Kompakt 100	261
Kraftform Kompakt 400	262
Kraftform Kompakt Stubby	262
Kraftform Kompakt Vario	264
Kraftform Kompakt tilbehør	265

Kraftform Kompakt slagskrutrekker



Kraftform Kompakt 900	267
-----------------------	------------

Kraftform Kompakt brukersortimenter



Kraftform Kompakt brukersortimenter	270
-------------------------------------	------------

Håndholder og tilkoblingsdeler



Håndholder og tilkoblingsdeler **277**

Verktøyvogn og skumstoffinnlegg



Verktøyvogn og skumstoffinnlegg **282**

Wera 2go



Wera 2go **300**

Bits

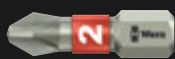

	Bits for Phillips-skruer	308
	Bits for Pozidriv-skruer	319
	Bits for PlusMinus-skruer Phillips/spor	326
	Bits for PlusMinus-skruer Pozidriv/spor	327
	Bits for TORX® skruer	327
	Bits for TORX® B0 skruer	335
	Bits for TORX PLUS® skruer	337
	Bits for TORX PLUS® IPR skruer med sikringsstift	338
	Bits for sporskruer	338
	Bits for skruer med innvendig sekskant	341
	Bits for B0-skruer med innvendig sekskant	347
	Bits for skruer med innvendig firkant	348
	Bits for TORQ-SET® skruer	351
	Bits for TRI-WING® skruer	352
	Bits for innvendig mangekantede skruer	352
	Bits for Microstix® skruer	352
	Bits for Spanner-skruer	353
	Piper	353
	Innstikksverktøy med innvendige gjenger	355

Holdere og adaptere



Impaktor holder	358
Rapidator bitsholder	359
Universalholder med hurtigchuck	361
Universalholder med sprengring	362
Universalholder med hylse av rustfritt stål	362
Bits-distansehylser	364
Verktøyskaft og tilkoblingsdeler	364

Sortimenter



Bit-Checks Impaktor	370
Bit-Checks Stainless	373
Bit-Checks / Bit-Safes BiTorsion	374
Bit-Checks Diamond	377
Bit-Checks / Bit-Safes Universal	379
Bit-Checks Wood	387
Bit-Checks Metal	391
Sortimenter for spesialarbeider	392

Momentverktøy



Serie 7400 Kraftform momentskrutrekker med variabel dreiemomentinnstilling	400
med fast forhåndsinnstilt måleverdi fra fabrikk	405
med fast forhåndsinnstilt måleverdi fra fabrikk på forespørsel	410
Serie 7500 Kraftform Safe-Torque Speed momentskrutrekker	415
Serie Momentindikatorer	417
Momentnøkkel Safe-Torque og tilbehør	419
Serie Click-Torque Momentnøkkel Click-Torque justerbar momentnøkkel med vendbar skralle	422
Click-Torque Lock justerbar momentnøkkel med vendbar skralle med Torque Lock-funksjon	430
Click-Torque Push R/L justerbar momentnøkkel for tiltrekking mot høyre og venstre	431
Clique-Torque Lock R/L justerbar momentnøkkel for tiltrekking mot høyre og venstre med T orque Lock-funksjon	431
Click-Torque justerbar momentnøkkel for innstikkverktøy	434
Forhåndsinnstilte, justerbare Click-Torque-momentnøkler for innstikkverktøy	439
Serie innstikkverktøy	441
Tilbehør	455

Serie slagskrutrekker



Slagskrutrekker 90 Nm **456**

Indeks

TechLex	457
Indeks etter kodenumre	461
Indeks etter artikkelnumre	476



Skrutrekker

Kraftform Stainless - Materiale i rustfritt stål for å unngå rustsmitte

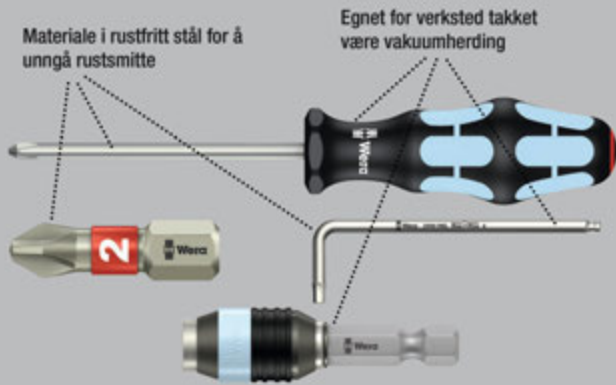

Høykvalitets Kraftform Plus-skrutrekker i rustfritt stål.

De rustfrie stålverktøyene fra Wera er vakuumherdet og har dermed hardhets- og styrkeverdiene som kreves for skrueforbindelser. Industriell bruk er mulig uten begrensninger.

Lasertip-spissen biter seg fast i skruhodet og forhindrer at skrutrekkeren glir ut av skruhodet. Flerkomponents Kraftform-håndtak for raskt og skånsomt arbeid. Take it Easy verktøyidentifikasjon med fargekoding i henhold til profil og størrelsesstempel gjør det raskt og enkelt å finne ønsket verktøy.

Den sekskantede formen hindrer at skrutrekkeren ruller vekk fra arbeidsstedet.

- Kraftform flerkomponenthåndtak for hurtig og ergonomisk arbeid
- Med Take it Easy verktøyidentifikasjon: Fargekoding i henhold til profil og størrelsesstempel
- Sekskantet rullestopp for at den ikke skal rulle vekk
- Lasertip-spiss for bedre feste i skruhodet

Lasertip – laserbehandlet klingespiss

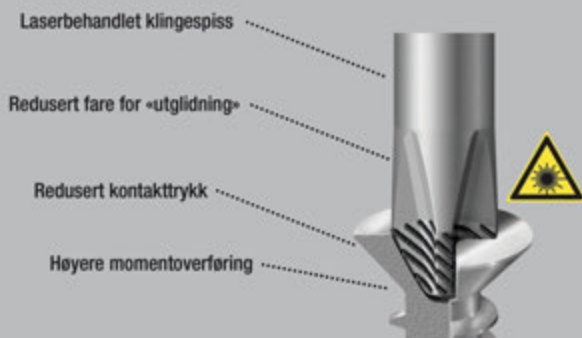

3335 Sporskrutrekker, rustfritt stål



	EAN							
Code	4013288	mm	mm	mm	mm	mm	mm	
05032001001 ¹⁾	107329	0,5	3,0	3,0	80	81	1/8"	10
05032002001 ¹⁾	107336	0,6	3,5	3,5	100	81	9/64"	10
05032003001	107343	0,8	4,0	4,0	100	98	5/32"	10
05032004001	107350	1,0	5,5	5,5	125	98	7/32"	10

¹⁾uten Lasertip

3334 Sporskrutrekker, rustfritt stål



	EAN							
Code	4013288	mm	mm	mm	mm	mm	mm	
05032005001	107367	1,2	6,5	6,0	150	105	1/4"	10
05032006001	107374	1,2	8,0	7,0	175	112	5/16"	10
05032007001	107381	1,6	10,0	9,0	200	112	3/8"	5

3350 PH Krysssporskrutrekker, rustfritt stål



	EAN							
Code	4013288		mm	mm	mm	mm	mm	
05032020001 ¹⁾	107398	PH 0	60	81	3,0	2 3/8"		5
05032021001	107404	PH 1	80	98	4,5	3 1/8"		10
05032022001	107411	PH 2	100	105	6,0	4"		10
05032023001	107428	PH 3	150	112	8,0	6"		5

¹⁾uten Lasertip

3355 PZ Kryssporskutrekker, rustfritt stål



	EAN						
Code	4013288		mm	mm	mm		
05032030001 ¹⁾	107435	PZ 0	60	81	3,0	2 3/8"	5
05032031001	107442	PZ 1	80	98	4,5	3 1/8"	10
05032032001	107459	PZ 2	100	105	6,0	4"	10
05032033001	107466	PZ 3	150	112	8,0	6"	5

¹⁾ uten Lasertip

3367 TORX® Skrutrekker, rustfritt stål



	EAN						
Code	4013288		mm	mm	mm		
05032050001	107473	TX 8	60	81	3,5	2 3/8"	10
05032051001	107480	TX 9	60	81	4,0	2 3/8"	10
05032052001	107497	TX 10	80	81	4,0	3 1/8"	10
05032053001	107503	TX 15	80	98	4,0	3 1/8"	10
05032054001	107510	TX 20	100	98	4,5	4"	10
05032055001	107527	TX 25	100	105	5,0	4"	10
05032056001	107534	TX 27	115	105	5,5	4 9/16"	10
05032057001	107541	TX 30	115	105	6,0	4 9/16"	10
05032058001	107558	TX 40	130	112	7,0	5 3/16"	10

3368 Skrutrekker for skruer med innvendig firkant, rustfritt stål

- Skrutrekker av rustfritt stål for skruer med innvendig firkant
- Kraftform flerkomponenthåndtak for hurtig og ergonomisk arbeid
- Med grepsidentifikasjon for lettere å finne og sortere verktøyet
- Sekskantet rullestopp for at den ikke skal rulle vekk
- Rustfritt stål motvirker rustoverføring

3368 Skrutrekker for skruer med innvendig firkant, rustfritt stål



	EAN						
Code	4013288		mm	mm	mm		
05032070002	114150	# 1	80	98	4,5	3 1/8"	10
05032071002	114167	# 2	100	105	6,0	4"	10

3334/6 Skrutrekkersett, rustfritt stål + rack

- Med oppbevaringsrack for veggmontering

3334/6 Skrutrekkersett, rustfritt stål + rack



Code	EAN		
05032060001	111388		1
		3350 PH 1x PH 1x80; 1x PH 2x100	
		3335 1x 0,5x3,0x80 ¹⁾ ; 1x 0,8x4,0x100; 1x 1,0x5,5x125	
		3334 1x 1,2x6,5x150	

¹⁾ uten Lasertip

3334/3355/6 Skrutrekkersett, rustfritt stål + rack

- Med oppbevaringsrack for veggmontering

3334/3355/6 Skrutrekkersett, rustfritt stål + rack

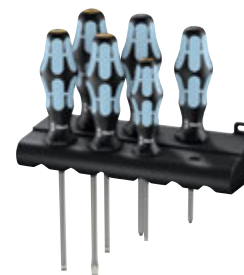

Code	EAN		
05032061001	111395		1
		3355 PZ 1x PZ 1x80; 1x PZ 2x100	
		3335 1x 0,5x3,0x80 ¹⁾ ; 1x 0,8x4,0x100; 1x 1,0x5,5x125	
		3334 1x 1,2x6,5x150	

¹⁾ uten Lasertip

3334/3350/3355/6 Skrutrekkersett, rustfritt stål + rack

- Med oppbevaringsrack for veggmontering

3334/3350/3355/6 Skrutrekkersett, rustfritt stål + rack

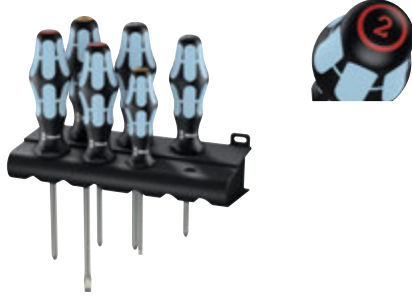

Code	EAN		
05032063001	111739		1
		3350 PH 1x PH 1x80; 1x PH 2x100	
		3355 PZ 1x PZ 1x80; 1x PZ 2x100	
		3335 1x 0,5x3,0x80 ¹⁾	
		3334 1x 1,2x6,5x150	

¹⁾ uten Lasertip

Skrumeiselen

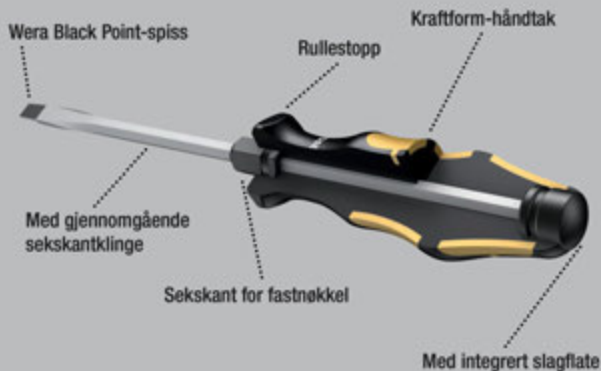

Wera skrumeisler for skruing, meisling, stemming og løsning av fastsittende skruer. Med flerkomponents Kraftform-håndtak for hurtig og skånsomt arbeid. Kraftform Plus: Harde grepssoner gir høy arbeidshastighet mens myke grepssoner garanterer høy momentoverføring.

En gjennomgående sekskantklinge i et bitsmateriale av høy kvalitet sikrer tapsfri kraftoverføring, også ved hammerslag. Det slitesterke, herdede materialet hindrer at klingen fliser seg opp eller knekker. En integrert slaghette forlenger levetiden og reduserer risikoen for oppflising. Via det integrerte sekskantnøkkelgrepet er det mulig å overføre et høyere moment ved hjelp av fast- eller ringnøkkel.

Wera Black Point-spissen og en avansert herdeprosess sikrer lang levetid for spissen, bedre korrosjonsbeskyttelse og nøyaktig passform. Med sekskantet rullestopp som hindrer at verktøyet ruller bort fra arbeidsstedet, et vanlig irritasjonsmoment.

932 A Sporskrutrekker



	EAN	□	□	□	□	□	□	□
Code	4013288	mm	mm	mm	mm	mm	mm	
05018260001 ¹⁾	018007	0,6	3,5	4		80	81	10
05018262001	018014	0,8	4,5	5	8	90	98	10
05018264001	018021	1,0	5,5	6	10	100	105	10
05018266001	018038	1,2	7,0	6	10	125	105	10
05018268001	018045	1,6	9,0	8	13	150	112	10
05018270001	018052	1,6	10,0	8	13	175	112	5
05018272001 ²⁾	018069	2,0	12,0	10	16	200	117	2
05018274001 ²⁾	018076	2,5	14,0	10	16	250	117	2

¹⁾ Ikke gjennomgående klinge, ikke slagkappe og sekskant for fastnøkkel

²⁾ Kraftform, med rullestopp, 1-komponent

932 A SB Sporskrutrekker



Code	EAN						
05100085001	181596	●	932 A	1x 1.0x5.5x100			10
05100086001	181602	●	932 A	1x 1.2x7.0x125			10
05100087001	181619	●	932 A	1x 1.6x9.0x150			10

932 AS Sporskrutrekker

- Med gjennomgående sekskantklinge, slagkappe med integrert innvendig firkant og nøkkelgrep

932 AS Sporskrutrekker



	EAN	□	□	□	□	□	□
Code	4013288	mm	mm	mm	mm	mm	
05018300001	134486	0,8	4,5	5	8	100	98
05018301001	134462	1,0	5,5	6	10	113	105
05018302001	134455	1,2	7,0	6	10	138	105

917 SPH Kryssporskrutrekker



	EAN	+	mm	mm	mm	mm	mm	mm	
Code	4013288								
05017005001	017734	PH 1	5	8	80	98	3 1/8"	10	
05017010001	017741	PH 2	6	10	100	105	4"	10	
05017015001	017758	PH 3	8	13	150	112	6"	5	
05017020001	017765	PH 4	10	16	200	117	8"	2	

917 SPH SB Kryssporskrutrekker



Code	EAN	+		
05100075001	181565	+	917 SPH 1x PH 1x80	10
05100076001	181572	+	917 SPH 1x PH 2x100	10
05100077001	181589	+	917 SPH 1x PH 3x150	5

917 SPHS Kryssporskrutrekker

- Med gjennomgående sekskantklinge, slagkappe med integrert innvendig firkant og nøkkelgrep

917 SPHS Kryssporskrutrekker



	EAN	+	mm	mm	mm	mm	mm	mm	
Code	4013288								
05017040001	134493	PH 1	5	8	90	98	3 35/64"	10	
05017041001	134448	PH 2	6	10	113	105	4 29/64"	10	

918 SPZ Kryssporskrutrekker



	EAN	*	mm	mm	mm	mm	mm	mm	
Code	4013288								
05017050001	017772	PZ 1	5	8	80	98	3 1/8"	10	
05017052001	017789	PZ 2	6	10	100	105	4"	10	
05017054001	017796	PZ 3	8	13	150	112	6"	5	
05017056001	017802	PZ 4	10	16	200	117	8"	2	

918 SPZ SB Kryssporskrutrekker



Code	EAN	*		
05100080001	181633	+	918 SPZ 1x PZ 1x80	10
05100081001	181640	+	918 SPZ 1x PZ 2x100	10
05100082001	181657	+	918 SPZ 1x PZ 3x150	5

977 TORX® Skrutrekker



	EAN	*	mm	mm	mm	mm	mm	mm	
Code	4013288								
05024400001	094742	TX 15	5	8	80	98	3 1/8"	10	
05024401001	094759	TX 20	5	8	90	98	3 1/2"	10	
05024402001	094766	TX 25	6	10	100	105	4"	10	
05024403001	094773	TX 27	6	10	125	105	5"	10	
05024404001	094780	TX 30	8	13	150	112	6"	10	
05024405001	094797	TX 40	8	13	150	112	6"	10	

Big Pack 900 Skrutrekkersett Kraftform Wera: Skrutrekker + rack

- Med oppbevaringsrack for veggmontering

Big Pack 900 Skrutrekkersett Kraftform Wera: Skrutrekker + rack

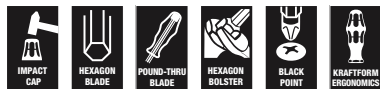

Code	EAN		
05133285001	4013288 176349		1
		+	917 SPH 1x PH 1x80; 1x PH 2x100; 1x PH 3x150
		+	918 SPZ 1x PZ 1x80; 1x PZ 2x100; 1x PZ 3x150
		-	932 A 1x 0,6x3,5x80 ¹⁾ ; 1x 0,8x4,5x90; 1x 1,0x5,5x100; 1x 1,2x7,0x125; 1x 1,6x9,0x150
		+	977 TORX® 1x TX 20x90; 1x TX 25x100
			Rack Kraftform 2x 190,0x50,0

¹⁾ Ikke gjennomgående klinger, ikke slagkappe og sekskant for fastnøkkel

932/6 Skrutrekkersett Kraftform Wera: Skruemel + rack

- Med oppbevaringsrack for veggmontering

932/6 Skrutrekkersett Kraftform Wera: Skruemel + rack



Code	EAN		
05018282001	4013288 018090		1
		+	917 SPH 1x PH 1x80; 1x PH 2x100
		-	932 A 1x 0,6x3,5x80 ¹⁾ ; 1x 0,8x4,5x90; 1x 1,0x5,5x100; 1x 1,2x7,0x125

¹⁾ Ikke gjennomgående klinger, ikke slagkappe og sekskant for fastnøkkel

932 S/6 Skrutrekkersett Kraftform Wera: Skruemel + rack

- Slagkappe med integrert innvendig firkant og nøkkelgrep for overføring av høyere momenter
- Med oppbevaringsrack for veggmontering

932 S/6 Skrutrekkersett Kraftform Wera: Skruemel + rack



Code	EAN		
05018283001	4013288 134479		1
		+	917 SPHS 1x PH 1x90; 1x PH 2x113
		-	932 A 1x 0,6x3,5x80 ¹⁾
		-	932 AS 1x 0,8x4,5x100; 1x 1,0x5,5x113; 1x 1,2x7,0x138

¹⁾ Ikke gjennomgående klinger, ikke slagkappe og sekskant for fastnøkkel

932/918/6 Skrutrekkersett Kraftform Wera: Skruemel + rack

- Med oppbevaringsrack for veggmontering

932/918/6 Skrutrekkersett Kraftform Wera: Skruemel + rack

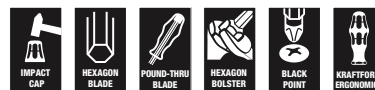

Code	EAN		
05018287001	4013288 018137		1
		+	918 SPZ 1x PZ 1x80; 1x PZ 2x100
		-	932 A 1x 0,6x3,5x80 ¹⁾ ; 1x 0,8x4,5x90; 1x 1,0x5,5x100; 1x 1,2x7,0x125

¹⁾ Ikke gjennomgående klinger, ikke slagkappe og sekskant for fastnøkkel

977/6 TORX® Skrutrekkersett Kraftform Wera: Skrumeisel + rack

- Med oppbevaringsrack for veggmontering

977/6 TORX® Skrutrekkersett Kraftform Wera: Skrumeisel + rack



Code	EAN		
05024410001	4013288 094803		1
		977 TORX® 1x TX 15x80; 1x TX 20x90; 1x TX 25x100; 1x TX 27x125; 1x TX 30x150; 1x TX 40x150	

Kraftform Formen som hånden har skapt



Høykvalitets Kraftform Plus-skrutrekker med elektrikerklunge. Flerkomponents Kraftform Plus-håndtak for komfortabelt ergonomisk arbeid, slik at blemmer og trøler unngås.

Harde grepsoner gir høy arbeidshastighet mens myke grepsoner garanterer høy momentoverføring.

Spissen på Wera Lasertip-skrutrekkerne gjøres mikroskopisk ru ved hjelp av laserstråler. Denne ru overflaten «biter» seg bokstavelig talt fast i skruhodet. Spissen glipper ikke lenger.

Take it Easy verktøyidentifikasjon med fargekoding i henhold til profil og størrelsesstempel for enkel og rask tilgang til riktig verktøy. Sekskant-rullestopp som hindrer at verktøyet ruller bort fra arbeidsstedet, et vanlig irritasjonsmoment.

- Harde grepsoner for høy arbeidshastighet, myke grepsoner for høy dreiemomentoverføring
- Med Take it Easy verktøyidentifikasjon: Fargekoding i henhold til profil og størrelsesstempel
- Sekskantet rullestopp for at den ikke skal rulle vekk
- Lasertip-spiss for bedre feste i skruhodet

Lasertip – laserbehandlet klingespiss

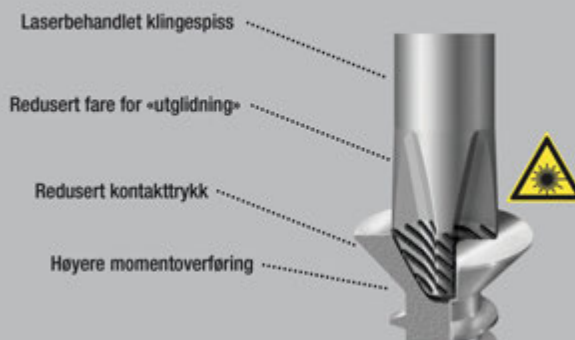

335 Sporskrutrekker – elektrikerklunge



	EAN	□	□	□	□	∅	□	
Code	4013288	mm	mm	mm	mm	mm		
05008006001 ¹⁾	039996	0,4	2,0	60	70	2,5	5/64"	10
05110000001 ¹⁾	003232	0,4	2,5	60	70	2,5	3/32"	10
05008007001 ¹⁾	003249	0,4	2,5	75	70	2,5	3/32"	10
05110001001 ¹⁾	003256	0,5	3,0	80	81	3,0	1/8"	10
05008008001 ¹⁾	107985	0,5	3,0	150	81	4,0	1/8"	10
05008009001 ¹⁾	107992	0,5	3,0	200	81	4,0	1/8"	5
05008015001 ¹⁾	003263	0,6	3,5	100	81	3,5	9/64"	10
05110002001 ¹⁾	003270	0,6	3,5	125	81	3,5	9/64"	10
05110003001 ¹⁾	003287	0,6	3,5	200	81	3,5	9/64"	5
05110004001	003294	0,8	4,0	100	98	4,0	5/32"	10
05110005001	003300	0,8	4,0	150	98	4,0	5/32"	10
05110006001	003317	0,8	4,0	200	98	4,0	5/32"	5
05008027001 ¹⁾	003324	0,8	4,0	300	98	4,0	5/32"	2
05110007001	003331	1,0	5,5	125	98	5,5	7/32"	10
05008055001	003348	1,0	5,5	150	98	5,5	7/32"	10
05110008001	003355	1,0	5,5	200	98	5,5	7/32"	5
05008060001 ¹⁾	003362	1,0	5,5	300	98	5,5	7/32"	2
05008061001	108005	1,2	6,0	100	105	6,0	15/64"	10

¹⁾ uten Lasertip

335 SB Sporskutrekker – elektrikerklunge



Code	EAN			
	4013288			
05100042001	181275	●	335 1x 0.6x3.5x100 ¹⁾	10
05100043001	181251	●	335 1x 0.8x4.0x100	10
05100044001	181244	●	335 1x 1.0x5.5x125	10

334 SK Sporskutrekker

- Med sekskantklunge

334 SK Sporskutrekker



Code	EAN	mm	mm	mm	mm	mm	mm	mm
05007670001 ¹⁾	108036	0,6	3,5	4	-	75	81	10
05007671001	108043	0,8	4,0	4	-	90	81	10
05007672001	108050	0,8	4,5	5	8	90	98	10
05007673001	108067	1,0	5,5	6	10	100	98	10
05007674001	108074	1,2	6,5	6	10	125	105	10
05007675001	108081	1,2	7,0	6	10	125	105	10
05007676001	108098	1,6	9,0	8	13	150	112	10
05007677001	108104	1,6	10,0	8	13	175	112	5

¹⁾uten Lasertip

334 Sporskutrekker – verkstedklunge



	EAN	mm	mm	mm	mm	mm	mm	
Code	4013288	mm	mm	mm	mm	mm	mm	
05007610001	003058	0,8	5,0	100	98	5,0	3/16"	10
05007620001	003065	1,0	6,0	125	105	6,0	1/4"	10
05340330001	102553	1,0	6,0	150	105	6,0	1/4"	10
05110010001	003089	1,2	6,5	150	105	6,0	1/4"	10
05007635001	003072	1,2	7,0	150	105	7,0	9/32"	10
05007621001	108012	1,2	6,5	200	105	7,0	1/4"	5
05110011001	003096	1,2	8,0	175	112	7,0	5/16"	5
05007640001	108029	1,6	8,0	175	112	7,0	5/16"	5
05110104001	003102	1,6	10,0	200	112	9,0	3/8"	5
05110105001 ¹⁾	003119	2,0	12,0	250	117	10,0	1/2"	2

¹⁾uten Lasertip

334 SB Sporskutrekker – verkstedklunge



Code	EAN			
	4013288			
05100030001	181411	●	334 1x 1.2x6.5x150	10
05100031001	181220	●	334 1x 1.2x8.0x175	5

350 SK PH Kryssporskrutrekker

- Med sekskantklinge og nøkkelgrep for overføring av høyere momenter

350 SK PH Kryssporskrutrekker



	EAN	+	mm	mm	mm	mm	mm	mm	
Code	4013288								
05008750001 ¹⁾	108128	PH 0	4		60	81	2 3/8"		5
05008751001	108135	PH 1	5	8	80	98	3 1/8"		10
05008752001	108142	PH 2	6	10	100	105	4"		10
05008753001	108159	PH 3	8	13	150	112	6"		5

¹⁾uten Lasertip

350 PH Kryssporskrutrekker



	EAN	+	mm	mm	mm	mm	mm	mm	
Code	4013288								
05008705001 ¹⁾	003591	PH 0	60	81	3,0	2 3/8"			5
05008706001 ¹⁾	108111	PH 0	100	81	3,0	4"			5
05008710001	003607	PH 1	80	98	4,5	3 1/8"			10
05008712001	003614	PH 1	200	98	4,5	8"			2
05008715001 ¹⁾	003621	PH 1	300	98	4,5	12"			2
05008720001	003638	PH 2	100	105	6,0	4"			10
05008723001	097996	PH 2	150	105	6,0	6"			10
05008725001	003645	PH 2	200	105	6,0	8"			2
05008730001 ¹⁾	003652	PH 2	300	105	6,0	12"			2
05008735001	003669	PH 3	150	112	8,0	6"			5
05008740001 ¹⁾	003676	PH 4	200	112	10,0	8"			2

¹⁾uten Lasertip

350 PH SB Kryssporskrutrekker



	EAN	+		
Code	4013288			
05100050001	181329	+	350 PH	1x PH 0x60 ¹⁾
05100051001	181336	+	350 PH	1x PH 1x80
05100052001	181343	+	350 PH	1x PH 2x100

¹⁾uten Lasertip

355 SK PZ Kryssporskrutrekker

- Med sekskantklinge og nøkkelgrep for overføring av høyere momenter

355 SK PZ Kryssporskrutrekker



	EAN	+	mm	mm	mm	mm	mm	mm	
Code	4013288								
05009340001 ¹⁾	108180	PZ 0	4		60	81	2 3/8"		5
05009341001	108197	PZ 1	5	8	80	98	3 1/8"		10
05009342001	108203	PZ 2	6	10	100	105	4"		10
05009343001	108210	PZ 3	8	13	150	112	6"		5

¹⁾uten Lasertip

355 PZ Kryssporskrutrekker



Code	EAN						
Code	4013288		mm	mm	mm		
05009305001 ¹⁾	004024	PZ 0	60	81	3,0	2 3/8"	10
05009310001	004031	PZ 1	80	98	4,5	3 1/8"	10
05009312001	004048	PZ 1	200	98	4,5	8"	2
05009313001 ¹⁾	108166	PZ 1	300	98	4,5	12"	2
05009315001	004055	PZ 2	100	105	6,0	4"	10
05009317001	004062	PZ 2	200	105	6,0	8"	2
05347743001	097040	PZ 2	250	105	6,0	10"	2
05009319001 ¹⁾	108173	PZ 2	300	105	6,0	12"	2
05009320001	004079	PZ 3	150	112	8,0	6"	5
05009325001 ¹⁾	004086	PZ 4	200	112	10,0	8"	2

¹⁾uten Lasertip

355 PZ SB Kryssporskrutrekker



Code	EAN						
Code	4013288						
05100055001	181282		355 PZ	1x PZ 0x60 ¹⁾			10
05100056001	181299		355 PZ	1x PZ 1x80			10
05100057001	181305		355 PZ	1x PZ 2x100			10

¹⁾uten Lasertip

Hex-Plus gir lengre liv til skruer med innvendig sekskant

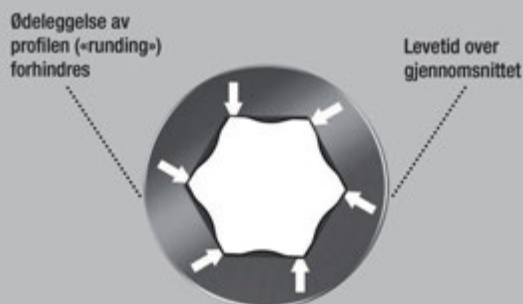

Kraftform Plus-skutrekker av høy kvalitet. Flerkomponents Kraftform-håndtak for hurtig og skånsomt arbeid.

Kraftform Plus: Harde grepsoner gir høy arbeidshastighet mens myke grepsoner garanterer høy momentoverføring. Hex-Plus har større anleggsflater i skruhodet.

Dermed blir kjervirkningen redusert til et minimum, noe som nesten eliminerer ødeleggelsen av skruhodet.

Take it Easy verktøyidentifikasjon med fargekoding i henhold til profil og størrelsesstempel for enkel og rask tilgang til riktig verktøy.

Sekskant-rullestopp som hindrer at verktøyet ruller bort fra arbeidsstedet, et vanlig irritasjonsmoment.

- Sekskantskrutrekker Hex-Plus
- Hex-Plus gir lengre liv til innvendige sekskantskruer

354 Sekskantskrutrekker Hex-Plus



Code	EAN						
Code	4013288	mm	mm	mm	mm		
05023105001	003942	2,0	75	70	3,0	3"	5
05023107001	003959	2,5	75	81	3,0	3"	10
05023110001	003966	3,0	75	81	4,0	3"	10
05023115001	003973	4,0	75	98	5,0	3"	10
05023120001	003980	5,0	80	105	6,0	3 1/8"	10
05023125001	003997	6,0	80	105	7,0	3 1/8"	5
05023130001	004000	8,0	100	112	10,0	4"	5

352 Sekskant-kulekode-skrutrekker

- Med sekskantklinge og kulehode for sikkert arbeid selv i vanskelige monteringsposisjoner

352 Sekskant-kulekode-skrutrekker



	EAN	⊕	⊕	⊥	⊥	⊥	
Code	4013288	mm	mm	mm	mm	mm	
05022795001	032577	1,5		60	70	2 3/8"	10
05022800001	003751	2,0		100	70	4"	10
05138070001	003768	2,5		100	81	4"	10
05022805001	003775	3,0		100	81	4"	10
05022810001	003782	4,0		100	98	4"	10
05022815001	003799	5,0		100	105	4"	10
05022820001	003805	6,0		125	105	5"	5
05022825001	003812	8,0		150	112	6"	5
05022830001	003829	10,0		150	112	6"	5
05022835001	003836	12,0		150	117	6"	5
05022905001	003843		5/32"	100	98	4"	5
05022910001	003850		3/16"	100	105	4"	5
05022920001	003874		1/4"	125	105	5"	5

TORX® verktøy med holdefunksjon

Klemkraft holder TORX® skruer fast.



Kraftform Plus-skrutrekker av høy kvalitet. Flerkomponents Kraftform-håndtak for hurtig og skånsomt arbeid.

Kraftform Plus: Harde grepsoner gir høy arbeidshastighet mens myke grepsoner garanterer høy momentoverføring.

Med holdefunksjon: Klemkraften fra overflatetrykket mellom verktøypissen og skrueprofilen holder skruene sikkert på verktøyet.

Sekskant-rullestopp som hindrer at verktøyet ruller bort fra arbeidsstedet, et vanlig irritasjonsmoment. Med merking av håndtak for lettere å finne og sortere verktøyet.

- Skrutrekker for skruer med innvendig TORX®
- Med holdefunksjon for TORX® skruer
- Kraftform flerkomponenthåndtak for hurtig og ergonomisk arbeid
- Med grepsidentifikasjon for lettere å finne og sortere verktøyet
- Sekskantet rullestopp for at den ikke skal rulle vekk

367 TORX® HF Skrutrekker med holdefunksjon



	EAN	⊕	⊥	⊥	⊕	⊥	
Code	4013288		mm	mm	mm	mm	
05028048001	106643	TX 8	60	81	3,5	2 3/8"	10
05028049001	106650	TX 9	60	81	4,0	2 3/8"	10
05028050001	100696	TX 10	80	81	4,0	3 1/8"	10
05028051001	100702	TX 15	80	98	4,0	3 1/8"	10
05028052001	100719	TX 20	100	98	4,5	4"	10
05028070001	138415	TX 20	300	98	4,5	12"	4
05028053001	100726	TX 25	100	105	5,0	4"	10
05028071001	138408	TX 25	300	105	6,0	12"	4
05028054001	100733	TX 27	115	105	5,5	4 9/16"	10
05028072001	138392	TX 27	300	105	6,0	12"	4
05028055001	100740	TX 30	115	105	6,0	4 9/16"	10
05028073001	138385	TX 30	300	105	6,0	12"	4
05028056001	100757	TX 40	130	112	7,0	5 3/16"	10

367 TORX® Skrutrekker



	EAN							
Code	4013288		mm	mm	mm	"		
05028000001	025852	TX 5	60	70	3,5	2 3/8"		10
05028001001	004185	TX 6	60	70	3,5	2 3/8"		10
05028002001	004192	TX 7	60	70	3,5	2 3/8"		10
05028003001	004208	TX 8	60	81	3,5	2 3/8"		10
05028004001	004215	TX 9	60	81	4,0	2 3/8"		10
05028005001	004222	TX 10	80	81	4,0	3 1/8"		10
05028008001	004239	TX 15	80	98	4,0	3 1/8"		10
05028010001	004246	TX 20	100	98	4,5	4"		10
05028012001	004253	TX 25	100	105	5,0	4"		10
05028013001	004260	TX 27	115	105	5,5	4 9/16"		10
05028015001	004277	TX 30	115	105	6,0	4 9/16"		10
05028020001	004284	TX 40	130	112	7,0	5 1/8"		10

367 SB TORX® Skrutrekker



Code	EAN			
	4013288			
05100060001	181350		367 TORX® 1x TX 10x80	10
05100061001	181367		367 TORX® 1x TX 15x80	10
05100062001	181374		367 TORX® 1x TX 20x100	10
05100063001	181381		367 TORX® 1x TX 25x100	10
05100064001	181398		367 TORX® 1x TX 30x115	10

367 TORX® B0 Skrutrekker

Kraftform Plus-skrutrekker av høy kvalitet. Flerkomponents Kraftform-håndtak for hurtig og skånsomt arbeid.

I TORX® B0 skruer sitter det en utstående tapp i drevprofilen. Det forhindrer at skruen kan skrues ut uten tillatelse, fordi «vanlige» TORX® verktøyer ikke kan brukes på disse skruene.

Bare spesielle TORX® B0 verktøyer har et hull som passer med denne tappen. Wera Black Point-spissen og en avansert herdeprosess sikrer lang levetid for spissen, bedre korrosjonsbeskyttelse og nøyaktig passform.

Den sekskantede formen hindrer at skrutrekkeren ruller vekk fra arbeidsstedet. Med merking på håndtaket for lettere å finne og sortere verktøyet.

- Skrutrekker for skruer med innvendig TORX® med sikringsstift
- Med hull i TORX® profil for å kunne løse såkalte sikkerhetsskrueforbindelser

367 TORX® B0 Skrutrekker



	EAN							
Code	4013288		mm	mm	mm	"		
05138257001	039965	TX 7	60	70	3,5	2 3/8"		5
05138258001	039972	TX 8	60	81	3,5	2 3/8"		5
05138259001	039989	TX 9	60	81	4,0	2 3/8"		5
05138260001	025869	TX 10	80	81	4,0	3 1/8"		5
05138268001	108234	TX 10	300	81	4,0	12"		5
05138261001	025876	TX 15	80	98	4,0	3 1/8"		5
05138269001	108241	TX 15	300	98	4,0	12"		2
05138262001	025883	TX 20	100	98	4,5	4"		5
05138270001	108258	TX 20	300	98	4,5	12"		2
05138263001	025890	TX 25	100	105	5,0	4"		5
05138264001	025906	TX 27	115	105	5,5	4 9/16"		5
05138265001	025913	TX 30	115	105	6,0	4 9/16"		5
05138266001	025920	TX 40	130	112	7,0	5 1/8"		5

367 TORX PLUS® Skrutrekker

Høykvalitetsbits Kraftform Plus-skrutrekker fra Wera. TORX PLUS® profil: Sammenlignet med den «normale» TORX® profilen realiseres forstørrelsen av de 6 momentoverførende flankene mellom verktøy og skruer ved hjelp av en ellipse- og ikke sirkelformet profiloppbygning.

Dermed fordeles kraften som benyttes under skruing på større flater. Høyere momenter overføres og i tillegg forlenges levetiden til skruer og verktøy. Flerkomponents Kraftform-håndtak for hurtig og skånsomt arbeid. Kraftform Plus: Harde grepsjoner for høy arbeidshastighet og myke grepsjoner som garanterer høyt moment. Wera Black Point-spissen gir nøyaktig passform og optimalisert korrosjonsbeskyttelse.

Sekskant-rullestopp som hindrer at verktøyet ruller bort fra arbeidsstedet, et vanlig irritasjonsmoment. Med merking av håndtaket for lettere å finne og sortere verktøyet.

367 TORX PLUS® Skrutrekker



Code	EAN		mm	mm	mm	mm		
05028029001	041555	5 IP	60	70	3,5	2 3/8"		5
05028030001	040091	6 IP	60	70	3,5	2 3/8"		5
05028031001	040107	7 IP	60	70	3,5	2 3/8"		5
05028032001	040114	8 IP	60	70	3,5	2 3/8"		5
05028033001	040121	9 IP	60	81	4,0	2 3/8"		5
05028034001	040138	10 IP	80	81	4,0	3 1/8"		5
05028035001	040145	15 IP	80	98	4,0	3 1/8"		5
05028036001	040152	20 IP	100	98	4,5	4"		5
05028037001	040169	25 IP	100	105	5,0	4"		5
05028038001	040176	30 IP	115	105	6,0	4 9/16"		5

368 Skrutrekker for skruer med innvendig firkant

Kraftform Plus-skrutrekker av høy kvalitet for skruer med innvendig firkant. Med fargekodningssystemet finner og identifiserer brukeren raskt den ønskede størrelsen. Flerkomponents Kraftform-håndtak for raskt og skånsomt arbeid.

Wera Black Point-spisser har nøyaktig passform og optimalisert korrosjonsbeskyttelse. Den sekskantede rullebeskyttelsen forhindrer irriterende rulling av gårde på arbeidsplassen. Med merking på håndtak for lettere å finne og sortere verktøyet.

368 Skrutrekker for skruer med innvendig firkant



Code	EAN		mm	mm	mm	mm		
05117680001	028723	# 00	60	81	3,5	2 3/8"	5	
05117681001	028730	# 0	60	81	4,0	2 3/8"	5	
05117682001	028747	# 1	80	98	4,5	3 1/8"	5	
05117683001	028754	# 1	200	98	4,5	8"	5	
05117684001	028761	# 2	100	105	6,0	4"	5	
05117685001	028778	# 2	200	105	6,0	8"	5	
05117691001	040916	# 2	300	105	6,0	12"	2	
05117686001	028785	# 3	150	112	8,0	6"	5	
05117687001	028792	# 4	200	112	8,0	8"	5	

368 SB Skrutrekker for skruer med innvendig firkant



Code	EAN			
05100070001	181404	368	1x # 1x80	5
05100071001	181428	368	1x # 2x100	5
05100072001	181435	368	1x # 3x150	5

338 Rekkeklemme-betjeningsverktøy

- Spesialverktøy til åpning av kontaktfjærer på elektrotekniske ledningsklemmer
- På grunn av den bøyde geometrien kan også rekkeklemmer håndteres, som man ikke kommer til med en vanlig skrutrekker
- Egnet for fjærklemmer med et ledertverrsnitt på inntil 1,5 mm² eller 2,5–4,0 mm²

338 Rekkeklemme-betjeningsverktøy



	EAN							
Code	4013288	mm	mm	mm	mm	mm		
05008101001	225641	0,4	2,5	81	81	2,5	3/32"	10
05008102001	225788	0,6	3,5	81	81	3,5	9/64"	10

391 Slangeklemme-skrutrekker

- Slangeklemmeskrutrekker for skruer med utvendig sekskant
- Med bøyelig rund klinge

391 Slangeklemme-skrutrekker



	EAN							
Code	4013288	mm	mm	mm	mm	mm		
05028148001	004703	6	167	98	6 9/16"			5
05028150001	004710	7	167	98	6 9/16"			5
05028152001	004727	8	167	98	6 9/16"			5

395 Pipeskrutrekker

- Pipeskrutrekker for skruer med utvendig sekskant

395 Pipeskrutrekker



	EAN							
Code	4013288	mm	mm	mm	mm	mm		
05028205001	004734	3,0	125	98	5,0	5"		5
05028210001	004741	3,5	125	98	6,1	5"		5
05028215001	004758	4,0	125	98	6,9	5"		5
05028220001	004765	4,5	125	98	7,1	5"		5
05028225001	004772	5,0	125	98	8,1	5"		5
05028230001	004789	5,5	125	98	8,1	5"		5
05029405001	004796	6,0	125	98	9,1	5"		5
05029410001	004802	7,0	125	105	11,0	5"		5
05029415001	004819	8,0	125	105	12,1	5"		5
05029420001	004826	9,0	125	105	13,1	5"		5
05029425001	004833	10,0	125	112	14,1	5"		5
05029430001	004840	11,0	125	112	16,0	5"		5
05029435001	004857	12,0	125	112	17,1	5"		5
05029440001	004864	13,0	125	112	18,1	5"		5
05029445001	004871	14,0	125	112	19,1	5"		5
05029450001	004888	15,0	125	112	21,0	5"		5

395 H0 Pipeskrutrekker

Høykvalitets pipeskrutrekker med hult skaft fra Wera. Hult skaft for å kunne skru på gjengestenger, for bare da kan gjengestangen passere gjennom mutteren og gå inn i skrutrekkerskaftet. Flerkomponents Kraftform-håndtak for høy arbeidshastighet og spesielt ergonomisk skruing.

Kraftform Plus: Harde grepsoner gir høy arbeidshastighet mens myke grepsoner garanterer høy momentoverføring. Sekskantet rullestopp for at den ikke skal rulle vekk. Med merking av håndtak for lettere å finne og sortere verktøyet. For skruer med utvendig sekskant.

- Pipeskrutrekker for skruer med utvendig sekskant
- Hult skaft for utstikkende gjengestenger, nicromatt

395 HO Pipeskrutrekker



	EAN								
Code	4013288	mm			mm	mm	mm		
05029460001	108296	5,0			90	98	7,2	3 35/64"	5
05029461001	108302	5,5			90	98	7,2	3 35/64"	5
05029462001	108319	6,0			90	98	7,2	3 35/64"	5
05029463001	108326	7,0			90	105	7,2	3 35/64"	5
05029464001	108333	8,0			90	105	9,3	3 35/64"	5
05029465001	108340	10,0			90	112	9,3	3 35/64"	5
05029466001	108357	13,0			90	112	11,0	3 35/64"	5
05029501001	110503				90	98	7,2	3 35/64"	5
05029502001	110510				90	98	7,2	3 35/64"	5
05029503001	110527				90	105	9,3	3 35/64"	5
05029504001	110534				90	105	9,3	3 35/64"	5
05029505001	110541				90	112	9,3	3 35/64"	5
05029506001	110558				90	112	11,0	3 35/64"	5
05029507001	110565				90	112	11,0	3 35/64"	5

Take it easy verktøyidentifikasjon med fargekodning – for raskt og enkelt valg av riktig verktøy.



Spesielt liten skrutrekker med kort klinge for vanskelig tilgjengelige områder. Kraftform-håndtaket har en 2-komponentutførelse med en praktisk kombinasjon av harde og myke soner som gjør det mulig både å ta i skikkelig og å arbeide med stor presisjon.

Klingene har alle fordelene som er kjent fra bitsteknologien til Wera. Spesiell overflatebehandling av klingene for høy korrosjonsbeskyttelse og optimal passform i skruen.

Sekskant-rullestopp som hindrer at verktøyet ruller bort fra arbeidsstedet, et vanlig irritasjonsmoment.

- Kort og kompakt form for arbeid i trange omgivelser
- Ergonomisk to-komponent Kraftform håndtak for presisjonsarbeid
- Klinge med fordelene ved Wera bitsteknologi
- Sekskantet rullestopp for at den ikke skal rulle vekk
- Med Take it easy verktøyidentifikasjon: Fargekodning i henhold til profil og størrelsesstempel

335 Stubby/forgasserskrutrekker



	EAN										
Code	4013288				mm	mm	mm	mm			
05008840001	212115				0,6	3,5	24,5	54	3,5	9/64"	5
05008841001	212122				0,8	4,0	24,5	54	4,0	5/32"	5
05008842001	212139				1,0	5,5	24,5	54	5,5	7/32"	5
05008843001	212146				1,2	6,5	24,5	54	6,5	1/4"	5
05008844001	212153				1,2	7,0	24,5	54	8,0	5/16"	5

350 PH Krysspor Stubby/forgasserskrutrekker



	EAN									
Code	4013288				mm	mm	mm			
05008850001	212160				PH 1	25	54	4,2	1"	5
05008851001	212177				PH 2	25	54	5,2	1"	5
05008852001	212184				PH 3	25	54	6,2	1"	5

355 PZ Krysspor Stubby/forgasserskrutrekker



	EAN									
Code	4013288				mm	mm	mm			
05008853001	212191				PZ 1	25	54	4,5	1"	5
05008854001	212207				PZ 2	25	54	6,0	1"	5
05008855001	212214				PZ 3	25	54	8,0	1"	5

367 TORX® Stubby skrutrekker



	EAN									
Code	4013288				mm	mm	mm			
05008856001	212245				TX 10	25	54	3,4	1"	5
05008857001	212252				TX 15	25	54	3,7	1"	5
05008858001	212269				TX 20	25	54	4,0	1"	5
05008859001	212276				TX 25	25	54	4,5	1"	5
05008860001	212283				TX 27	25	54	5,1	1"	5
05008861001	212290				TX 30	25	54	5,6	1"	5
05008862001	212306				TX 40	25	54	-	1"	5

368 Stubby skrutrekker for skruer med innvendig firkant



	EAN		□	⌘	⌘	⊘	⌘	⊠
Code	4013288			mm	mm	mm		
05008863001	212313		# 01	25	54	4,2	1"	5
05008864001	212320		# 02	25	54	4,2	1"	5

9650 Magnetlist Kraftform skrutrekkersett

Kraftform skrutrekkersett, 9 deler, på klemlist. Skrutrekker Allround-sett. Kraftform Plus-håndtak for komfortabelt ergonomisk arbeid, slik at blemmer og trøler unngås. Harde grepsjoner gir høy arbeidshastighet mens myke grepsjoner garanterer høy momentoverføring.

932 A med gjennomgående sekskantklinge og slaghette; 350, 355 og 335 med laserspiss: Spissen på Wera Lasertip-skrutrekkerne gjøres mikroskopisk ru ved hjelp av laserstråler. Denne ru overflaten «biter» seg bokstavelig talt fast i skruhodet. Spissen glipper ikke lenger.

160 iS VDE-isolert og med laserspiss. Take it easy verktøyidentifikasjon med fargekoding i henhold til profil og størrelsesstempel for enkel og rask tilgang til riktig verktøy. Klemmene på listen sikrer et perfekt grep om verktøyene. Listen holder seg godt til metalloverflater takket være en sterk magnet. Alternativt kan listen også skrus på en vegg.

- Verktøy for enhver bruk – allround skrutrekkersett
- Klemmene på listen sikrer et perfekt grep om verktøyene
- Listen holder seg godt til metalloverflater takket være en sterk magnet. Alternativt kan listen også skrus fast i en vegg

9650 Magnetlist Kraftform skrutrekkersett



Code	EAN		⊠
	4013288		
05051012001	228970		1
		● 932 A 1x 1,0x5,5x100; 1x 1,2x7,0x125	
		⊕ 350 1x PH 2x100	
		⊕ 355 1x PZ 1x80; 1x PZ 2x100	
		⊗ 367 TORX® 1x TX 20x100; 1x TX 25x100	
		● 335 1x 0,8x4,0x100	
		● 160 iS VDE 1x 0,6x3,5x100	
		9611 1x 30,0x400,0	

Kraftform Big Pack 300

- Skrutrekker for spor- og kryssporskruer Phillips-Recess, Pozidriv og TORX®

Kraftform Big Pack 300



Code	EAN		⊠
	4013288		
05105630001	163622		1
		⊕ 350 PH 1x PH 1x80; 1x PH 2x100; 1x PH 3x150	
		⊕ 355 PZ 1x PZ 1x80; 1x PZ 2x100; 1x PZ 3x150	
		⊗ 367 TORX® 1x TX 10x80; 1x TX 15x80; 1x TX 20x100; 1x TX 25x100; 1x TX 30x115	
		● 334 1x 1,2x6,5x150	
		● 335 1x 0,6x3,5x100 ¹⁾ ; 1x 0,8x4,0x100	
		Rack Kraftform 2x 190,0x50,0	

¹⁾uten Lasertip

Kraftform XXL

- Verktøy for enhver bruk – allround skrutrekkersett

Kraftform XXL



Code	EAN		
05051010001	139092		1
		+	350 PH 1x PH 1x80; 1x PH 2x100
		+	355 PZ 1x PZ 1x80; 1x PZ 2x100
		●	932 A 1x 1,0x5,5x100; 1x 1,2x7,0x125
		●	334 1x 1,2x6,5x150
		●	335 1x 0,8x4,0x100; 1x 1,0x5,5x125
		●	160 i VDE 1x 0,4x2,5x80 ¹⁾ ; 1x 0,6x3,5x100 ¹⁾
		●	247 1x 0,5x3,0x70
			Rack Kraftform 2x 190,0x50,0

¹⁾ uten Lasertip

²⁾ Ikke tilgjengelig i USA og Canada.

Kraftform XXL 2



Code	EAN		
05051011001	144225		1
		+	350 PH 1x PH 2x100
		+	355 PZ 1x PZ 1x80; 1x PZ 2x100
		●	932 A 1x 1,0x5,5x100; 1x 1,2x7,0x125
		●	335 1x 0,8x4,0x100
		+	367 TORX® 1x TX 15x80; 1x TX 20x100; 1x TX 25x100
		●	160 i VDE 1x 0,4x2,5x80 ¹⁾ ; 1x 0,6x3,5x100 ¹⁾
		●	247 1x 0,5x3,0x70
			Rack Kraftform 2x 190,0x50,0

¹⁾ uten Lasertip

²⁾ Ikke tilgjengelig i USA og Canada.

Kraftform XXL 3



Code	EAN		
05347106001	182388		1
		●	932 A 1x 1,0x5,5x100; 1x 1,2x7,0x125
		+	350 PH 1x PH 1x80; 1x PH 2x100
		●	334 1x 1,2x6,5x150
		●	335 1x 0,8x4,0x100; 1x 1,0x5,5x125
		○	368 1x # 1x80; 1x # 2x100
		●	160 i VDE 1x 0,4x2,5x80 ¹⁾ ; 1x 0,6x3,5x100 ¹⁾
			Rack Kraftform 2x 190,0x50,0

¹⁾ uten Lasertip

Kraftform 2go 300

11 Kraftform-skrutrekkerer med Take it easy verktøidentifikasjon i hylster, Wera 2go 4. Med justerbar rominndeling for individuell tilpasning.

- Egnet for å feste på Wera 2go-systemet

Kraftform 2go 300



Code	EAN		
05004313001	4013288 187833		1
		Wera 2go 4 1x 165,0x165,0x105,0	
		350 PH 1x PH 1x80; 1x PH 2x100	
		355 PZ 1x PZ 1x80; 1x PZ 2x100	
		367 TORX® 1x TX 10x80; 1x TX 15x80; 1x TX 20x100; 1x TX 25x100; 1x TX 30x115	
		334 SK 1x 0,8x4,5x90; 1x 1,2x7,0x125	
		K120 1x 50,0x120,0	

334 SK/6 Rack Skrutrekkersett Kraftform Plus Lasertip + rack

- Med sekskantklinge og nøkkelgrep for overføring av høyere momenter

334 SK/6 Rack Skrutrekkersett Kraftform Plus Lasertip + rack



Code	EAN		
05007680001	4013288 111418		1
		350 SK PH 1x PH 1x80; 1x PH 2x100	
		334 SK 1x 0,6x3,5x75 ¹⁾ ; 1x 0,8x4,0x90; 1x 1,0x5,5x100; 1x 1,2x6,5x125	

¹⁾uten Lasertip

334/6 Rack Skrutrekkersett Kraftform Plus, Lasertip + rack



Code	EAN		
05105650001	4013288 003133		1
		350 PH 1x PH 1x80; 1x PH 2x100	
		334 1x 1,2x6,5x150	
		335 1x 0,5x3,0x80 ¹⁾ ; 1x 0,8x4,0x100; 1x 1,0x5,5x125	

¹⁾uten Lasertip

334/355 SK/6 Skrutrekkersett Kraftform Plus Lasertip + rack

- Med sekskantklinge og nøkkelgrep for overføring av høyere momenter

334/355 SK/6 Skrutrekkersett Kraftform Plus Lasertip + rack

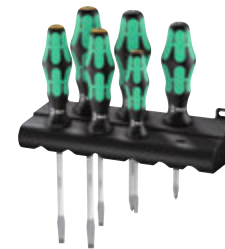

Code	EAN		
05007681001	4013288 111425		1
		355 SK PZ 1x PZ 1x80; 1x PZ 2x100	
		334 SK 1x 0,6x3,5x75 ¹⁾ ; 1x 0,8x4,0x90; 1x 1,0x5,5x100; 1x 1,2x6,5x125	

¹⁾uten Lasertip

334/355/6 Rack Skrutrekkersett Kraftform Plus, Lasertip + rack



Code	EAN		
05105656001	4013288 003140		1
		+ 355 PZ 1x PZ 1x80; 1x PZ 2x100	
		- 334 1x 1,2x6,5x150	
		- 335 1x 0,5x3,0x80 ¹⁾ ; 1x 0,8x4,0x100; 1x 1,0x5,5x125	

¹⁾uten Lasertip

335/350/355/6 Skrutrekkersett Kraftform Plus Lasertip + rack



Code	EAN		
05105622001	4013288 041616		1
		+ 350 PH 1x PH 1x80; 1x PH 2x100	
		+ 355 PZ 1x PZ 1x80; 1x PZ 2x100	
		- 335 1x 0,8x4,0x100; 1x 1,0x5,5x125	

335/350/355/3 Skrutrekkersett Kraftform Plus med 300 mm lange klinger

- Med ekstra lang klinge for dypereliggende skruarbeider

335/350/355/3 Skrutrekkersett Kraftform Plus med 300 mm lange klinger



Code	EAN		
05347735002	4013288 120991		1
		- 335 1x 1,0x5,5x300 ¹⁾	
		+ 350 PH 1x PH 2x300 ¹⁾	
		+ 355 PZ 1x PZ 2x300 ¹⁾	

¹⁾uten Lasertip

335/350/355/4 Skrutrekkersett Kraftform Plus Lasertip med 200 mm lange klinger

- Med ekstra lang klinge for dypereliggende skruarbeider

335/350/355/4 Skrutrekkersett Kraftform Plus Lasertip med 200 mm lange klinger



Code	EAN		
05347736002	4013288 117397		1
		+ 350 PH 1x PH 2x200	
		+ 355 PZ 1x PZ 1x200; 1x PZ 2x200	
		- 335 1x 1,0x5,5x200	

335/350/367/7 Rack Skrutrekkersett Kraftform Plus Lasertip + rack



Code	EAN		
05320540001	094704		1
		+	350 PH 1x PH 2x100
		+	355 PZ 1x PZ 1x80; 1x PZ 2x100
		●	335 1x 0,8x4,0x100
		♻️	367 TORX® 1x TX 15x80; 1x TX 20x100; 1x TX 25x100

367/7 TORX® HF Kraftform Plus Skrutrekkersett med holdefunksjon + rack

- Med holdefunksjon for TORX® skruer, nicromatt

367/7 TORX® HF Kraftform Plus Skrutrekkersett med holdefunksjon + rack

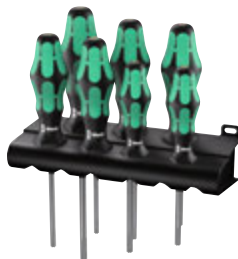

Code	EAN		
05223161001	118226		1
		♻️	367 TORX® HF 1x TX 8x60; 1x TX 10x80; 1x TX 15x80; 1x TX 20x100; 1x TX 25x100; 1x TX 27x115; 1x TX 30x115

367/6 TORX® HF Kraftform Plus Skrutrekkersett med holdefunksjon + rack



Code	EAN		
05028059001	100764		1
		♻️	367 TORX® HF 1x TX 10x80; 1x TX 15x80; 1x TX 20x100; 1x TX 25x100; 1x TX 30x115; 1x TX 40x130

367/4 TORX® HF Kraftform Plus Skrutrekkersett med holdefunksjon med 300 mm lange klinger

- Skrutrekker for TORX® skruer, med holdefunksjon og ekstra lang 300 mm klinge

367/4 TORX® HF Kraftform Plus Skrutrekkersett med holdefunksjon med 300 mm lange klinger



Code	EAN		
05028074001	138378		1
		♻️	367 TORX® HF 1x TX 20x300; 1x TX 25x300; 1x TX 27x300; 1x TX 30x300

367/6 TORX® Skrutrekkersett Kraftform Plus TORX® + rack



Code		EAN	1
05028062001	4013288	028891	
		♻️ 367 TORX® 1x TX 10x80; 1x TX 15x80; 1x TX 20x100; 1x TX 25x100; 1x TX 30x115; 1x TX 40x130	

334/368/6 Skrutrekkersett + rack



Code		EAN	1
05347778001	4013288	122735	
		⊕ 350 PH 1x PH 1x80; 1x PH 2x100	
		● 334 1x 1,2x6,5x150	
		● 335 1x 0,8x4,0x100	
		□ 368 1x # 1x80; 1x # 2x100	

367/6 TORX® BO Kraftform skrutrekkersett + rack

- Skrutrekker for skruer med innvendig TORX® med sikringsstift

367/6 TORX® BO Kraftform skrutrekkersett + rack



Code		EAN	1
05138250001	4013288	028907	
		♻️ 367 TORX® BO 1x TX 10x80; 1x TX 15x80; 1x TX 20x100; 1x TX 25x100; 1x TX 30x115; 1x TX 40x130	

395 HO/7 SM Pipeskrutrekkersett

- Pipeskrutrekker for skruer med utvendig sekskant
- Hult skaft for utstikkende gjengestenger, nicromatt

395 HO/7 SM Pipeskrutrekkersett



Code		EAN	1
05029510001	4013288	111432	
		● 395 HO 1x 5,0x90; 1x 5,5x90; 1x 6,0x90; 1x 7,0x90; 1x 8,0x90; 1x 10,0x90; 1x 13,0x90	

338/2 Rekkeklemme-betjeningsverktøysett

Sett med 2 betjeningsverktøy for fjærklemmer. Takket være den bøyde klingens kan du også enkelt betjene fjærklemmer i koblingsbokser, som ikke kan nås med en rett klinge.

Klingespissen blir værende i klemmen, slik at begge hendene er fri til å føre inn ledningsenden. Flerkomponents Kraftform-håndtak for hurtig og skånsomt arbeid.

- Spesialverktøy til åpning av kontaktfjærer på elektrotekniske ledningsklemmer
- På grunn av den bøyde geometrien kan også rekkeklemmer håndteres, som man ikke kommer til med en vanlig skrutrekker
- Egnet for fjærklemmer med et ledertverrsnitt på inntil 1,5 mm² eller 2,5–4,0 mm²

338/2 Rekkeklemme-betjeningsverktøysett



	Code	EAN		
	05008100001	4013288 225658		1
			338	
			1x 0,4x2,5x81; 1x 0,6x3,5x81	

391/3 Slangeklemme-skrutrekkersett

- Med bøyelig rund klinge

391/3 Slangeklemme-skrutrekkersett



	Code	EAN		
	05135311001	4013288 169860		1
			391	
			1x 6x167; 1x 7x167; 1x 8x167	

395 HO/3 VVS Pipeskrutrekkersett

- Pipeskrutrekker for skruer med utvendig sekskant, nicromatt
- Med hult skaft for utstikkende gjengestenger, spesielt godt egnet for montering/demontering av blandedbatterier på servanter

395 HO/3 VVS Pipeskrutrekkersett



	Code	EAN		
	05134275001	4013288 207616		1
			395 HO	
			1x 10,0x90; 1x 13,0x90; 1x 7/16"x90	

Stubby Set 1 Skrutrekkersett

Ekstra små skrutekkere med kort klinge for vanskelig tilgjengelige steder. Kraftform-håndtaket har en 2-komponent-utførelse med en praktisk kombinasjon av harde og myke soner som gjør det mulig både å ta i skikkelig og å arbeide med stor presisjon.

Klingene har alle fordelene som er kjent fra bitsteknologien til Wera. Spesial-overflatebelegg på klingene for høy korrosjonsbeskyttelse og optimal passform i skruen. S

ekskant-rullestoppen hindrer at skrutekkere ruller bort fra arbeidsstedet.

- Kort og kompakt form for arbeid i trange omgivelser
- Ergonomisk to-komponent Kraftform håndtak for presisjonsarbeid
- Klinger med fordelene ved Wera bitsteknologi
- Sekskantet rullestopp for at den ikke skal rulle vekk
- Med Take it easy verktøyidentifikasjon: Fargekoding i henhold til profil og størrelsesstempel

Stubby Set 1 Skrutrekkersett



	Code	EAN		
	05008870001	4013288 212337		1
			335 Stubby	
			1x 0,6x3,5x24,5; 1x 0,8x4,0x24,5; 1x 1,0x5,5x24,5	
			350 PH Stubby	
			1x PH 1x25; 1x PH 2x25	

Stubby Set 2 Skruttrekkersett

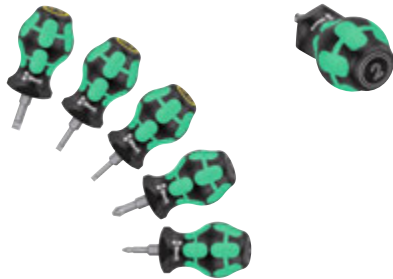

Code	EAN		
05008871001	4013288 212344		1
		335 Stubby 1x 0,6x3,5x24,5; 1x 0,8x4,0x24,5; 1x 1,0x5,5x24,5	
		355 PZ Stubby 1x PZ 1x25; 1x PZ 2x25	

Stubby Set 3 Skruttrekkersett

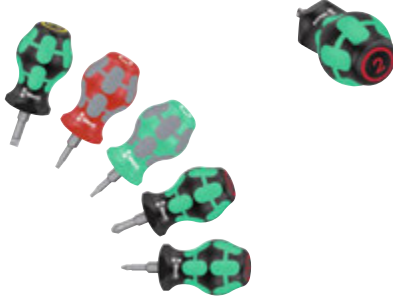

Code	EAN		
05008872001	4013288 214096		1
		350 PH Stubby 1x PH 1x25; 1x PH 2x25	
		335 Stubby 1x 1,0x5,5x24,5	
		368 Stubby 1x # 01x25; 1x # 02x25	

Stubby Set TX 1 Skruttrekkersett TORX®

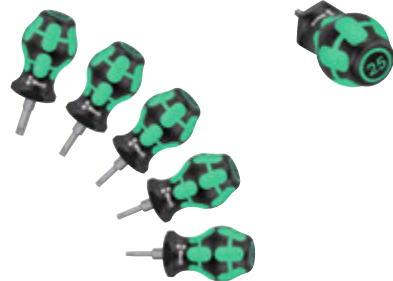

Code	EAN		
05008876001	4013288 212351		1
		367 TORX® Stubby 1x TX 10x25; 1x TX 15x25; 1x TX 20x25; 1x TX 25x25; 1x TX 30x25	

Bicycle Big Pack 1

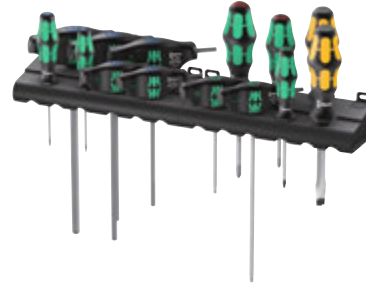

Code	EAN		
05004190001	4013288 220745		1
		354 Hex-Plus 1x 2,0x75; 1x 2,5x75	
		454 HF 1x 3x100; 1x 4x150; 1x 5x150; 1x 6x200; 1x 8x200	
		367 TORX® 1x TX 10x80	
		467 TORX® HF 1x TX 20x100; 1x TX 25x200	
		932 A 1x 1,0x5,5x100; 1x 1,2x7,0x125	
		350 PH 1x PH 1x80; 1x PH 2x100	

1850 PH Kraftform Ball-Grip kryssporskrutrekker

Skrutrekker med Kraftform Serie 1800 håndtak for kryssporskruer Phillips. Håndtaket ligger glimrende i hånden. Ballformen muliggjør overføring av høye momenter. De myke grepsone sikrer et godt grep og kraftoverføring med lite tap. De harde grepssonene tillater stor kraftoverføring, også når du trykker med håndballen. Finger-håndtaksfordypningene i øvre ende av håndtaket forenkler fine justeringsarbeider under skruing.

På grunn av den smale overgangen mellom håndtak og klinge kommer du godt til, også for skruer som sitter dypt og er vanskelige å nå på trange steder. Rullestoppen i bakre ende av håndtaket gjør at verktøyet ikke så lett ruller bort på arbeidsplassen.

Spissen på Wera Lasertip-skrutrekkerne gjøres mikroskopisk ru ved hjelp av laserstråler. Denne ru overflaten «biter» seg bokstavelig talt fast i skruen sporet. Dermed forhindres det at verktøyet utilsikket glipper ut av skruen.

- Skrutrekker for kryssporskruer Phillips
- Kraftform Serie 1800 håndtak for høyt moment
- Myke grepsoner for høy kraftoverføring
- Harde grepsoner for or trykk med Ball-Grip
- Håndtaksfordypninger for fingre gjør det mulig med fine justeringsarbeider
- Smal overgang mellom håndtak og klinge for skruer som sitter dypt og er vanskelige å nå på trange steder
- Med Take it easy verktøyidentifikasjon: Fargekoding i henhold til profil og størrelsesstempel
- Lasertip-spiss for bedre feste i skruerhodet

1850 PH Kraftform Ball-Grip kryssporskrutrekker



		EAN						
Code	4013288			mm	mm	mm	mm	
05007905001	222770	PH 1	50	80	135	4,5	2"	10
05007906001	222695	PH 2	70	100	135	6,0	2 3/4"	10
05007907001	222701	PH 2	120	150	135	6,0	4 23/32"	10
05007908001	222718	PH 3	120	150	135	8,0	4 23/32"	10

1855 PZ Kraftform Ball-Grip kryssporskrutrekker

- Skrutrekker for kryssporskruer Pozidriv

1855 PZ Kraftform Ball-Grip kryssporskrutrekker

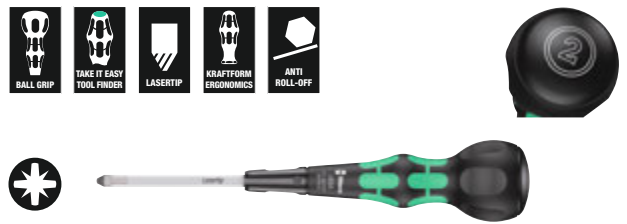

		EAN						
Code	4013288			mm	mm	mm	mm	
05007910001	222725	PZ 2	70	100	135	6,0	2 25/32"	10

1834 Kraftform Ball-Grip sporskrutrekker – Verkstedklinge

- Sporskrutrekker – verkstedklinge

1834 Kraftform Ball-Grip sporskrutrekker – Verkstedklinge



		EAN						
Code	4013288			mm	mm	mm	mm	
05007900001	222671	1,0	6,0	70	100	135	6,0	10
05007901001	222688	1,0	6,0	120	150	135	6,0	10

9621 Futteral til å ha i beltet, sett 2

Verktøysett til å ha i beltet. Verktøyfutteralet har 5 soner for innsetting og tilgang (når som helst) til det verktøyet du trenger. Futteralet er robust konstruert, består av slitesterkt materiale og egner seg for bruk under vanskelige forhold. Med et basisinnhold som kan kompletteres eller skiftes ut etter eget ønske.

Hylsteret kan bæres på hoften. Ideelt egnet for mobil bruk på forskjellige steder.

Kraftform Plus-håndtak for komfortabelt ergonomisk arbeid, slik at blemmer og trøer unngås. Harde grepsjoner gir høy arbeids-hastighet mens myke grepsjoner garanterer høy momentoverføring. Delvis med Lasertip: Spissen på Wera Lasertip-skrutrekkerne gjøres mikroskopisk ru ved hjelp av laserstråler. Denne ru overflaten «biter» seg bokstavelig talt fast i skruer sporet. Spissen glipper ikke lenger. Take it easy verktøyidentifikasjon med fargekoding i henhold til profil og størrelsesstempel for enkel og rask tilgang til det verktøyet du trenger.

Inkludert skrumeisel med gjennomgående sekskantklinge i et bitsmateriale av høy kvalitet som sikrer tapsfri kraftoverføring, også ved hammerslag.

Skrutrekkerne er delvis utstyrt med Ball-håndtak. Dermed kan det overføres ekstra mye trykk under skruing. Håndballen holder rundt håndtaket ovenfra. Dette gjør det mulig å påføre høye momenter og større aksialkrefter.

- Futteral til å feste i beltet for perfekt verktøyorganisering og øyeblikkelig tilgang til det verktøyet du trenger
- Skrutrekker for kryssporskruer Phillips-Recess og Pozidriv, TORX®, spor (VDE) og skrumeisel til å skru, meisle og stemme
- Delvis med fornyet Ball-håndtak for håndskruing for å oppnå store aksialkrefter og spesielt høye momenter

9621 Futteral til å ha i beltet, sett 2



Code	EAN		
	4013288		
05136033001	227621		1
			1850 PH 1x PH 1x80; 1x PH 2x100
			1834 1x 1,0x6,0x100
			932 A 1x 1,0x5,5x100
			162 i VDE PH 1x PH 1x80; 1x PH 2x100
			160 i VDE 1x 0,6x3,5x100 ¹⁾
			9522 1x 170,0x240,0

¹⁾uten Lasertip

1267 A TORX® flaggnøkler

Høykvalitets Wera flaggnøkkel for skruer med innvendig TORX®. Høy momentoverføring med små skruer. Særlig godt egnet for utskifting av vendbare kutteskiver.

BlackLaser-overflatebehandlingen sørger for fremragende overflatebeskyttelse, også mot korrosjon, og lang levetid. Flerkomponents for særdeles godt grep.

- TORX® flaggnøkkel for skruer med innvendig TORX®
- Flerkomponenthåndtak
- Rund klinge med BlackLaser-behandling for fremragende overflatebeskyttelse og lang levetid
- Med god korrosjonsbeskyttelse
- Høy momentoverføring med små skruer

1267 A TORX® flaggnøkler



Code	EAN						
	4013288		mm	mm	mm		
05026350001	093516	TX 6	33	62,0	3,0	1 19/64"	10
05026351001	093523	TX 7	33	62,0	3,0	1 19/64"	10
05026352001	093530	TX 8	40	69,0	3,0	1 37/64"	10
05026353001	093547	TX 9	40	69,0	3,0	1 37/64"	10
05026354001	093554	TX 10	40	69,0	3,0	1 37/64"	10

1267 A TORX PLUS® flaggnøkler



Code	EAN						
	4013288		mm	mm	mm		
05026360001	093561	6 IP	33	62,0	3,0	1 19/64"	10
05026361001	093578	7 IP	33	62,0	3,0	1 19/64"	10
05026363001	093608	9 IP	40	69,0	3,0	1 37/64"	10

1267 B TORX® kombinasjonsflaggnøkler

Høykvalitets Wera flaggnøkkel med kombinasjonsprofil for skruer med innvendig TORX® og skruer med innvendig sekskant. Høy momentoverføring med små skruer.

Særlig godt egnet for utskifting av vendbare kutteskiver. BlackLaser-overflatebehandlingen sørger for fremragende overflatebeskyttelse, også mot korrosjon, og lang levetid.

1267 B TORX® kombinasjonsflaggnøkler



Code	EAN						
	4013288		mm	mm	mm		
05026372001	093639	TX 15	3,5	47	86,0	1 27/32"	10
05026373001	093707	TX 15	4	47	86,0	1 27/32"	10
05026374001	093646	TX 20	4	47	86,0	1 27/32"	10

1267 B TORX PLUS® kombinasjonsflaggnøkler



Code	EAN						
	4013288		mm	mm	mm		
05026382001	093677	15 IP	3,5	47	86,0	1 27/32"	10

9500 Magnetverktøy SB



Magnetiseringsapparat. Dra simpelthen verktøyet langs den positive siden av Wera-magnetiseringsapparatet for å få verktøyet til å holde skruen sikkert fast til klingens.

Før verktøyet langs den negative siden for å avmagnetisere det.

- Magnetiseringsapparat
- Før magnetisering og avmagnetisering av verktøyet
- Holde skruen sikkert fast til klingens





9500 Magnetverktøy SB



		EAN						
Code		4013288	mm					
05033404001		219589	64,6					1





1427 Syl



	EAN							
Code	4013288	mm	mm					
05027405001	019998	105	92	4 3/16"				5

1428 Rømmer







	EAN							
Code		mm	mm					
05027455001	020000	107	92	4 9/32"				5

9611 Magnetstripe for opptil 9 Kraftform skrutrekkere, uten innhold

- Klemmene på listen sikrer et perfekt grep om verktøyene
- Listen holder seg godt til metalloverflater takket være en sterk magnet. Alternativt kan listen også skrues fast i en vegg



9611 Magnetstripe for opptil 9 Kraftform skrutrekkere, uten innhold



	EAN							
Code	4013288	mm	mm					
05136414001	230690	30,0	400,0					1



Rack for Kraftform Micro skrutrekker



								
		mm	mm					
05134002001	100047	190,0	80					1

Rack for Kraftform skrutrekker



	EAN							
Code	4013288	mm	mm					
05134001001	100030	190,0	50,0					1

Bicycle Set 13

Dekkspaksett i 2 deler til mobil eller stasjonær bruk. Begge dekkspakene er laget av glassfiberforsterket plast: Dekkspak 9502 med 1/4".

Dekkspak 9503 med ventiltrekker for franske ventiler og utluffer for bilventiler.

Med den glassfiberforsterkede dekkspaken i plast kan dekket løsnes fra felgen uten at felgen blir skadet.

- 2 dekkspaker (9502+9503) av glassfiberforsterket plast
- Løsne dekket sikkert fra felgen, uten at felgen blir skadet.
- Et 1/4" sekskantfeste i dekkspak 9502 gjør det mulig å bruke 1/4" bits
- Dekkspak 9503 med ventiltrekker for franske ventiler og utluffer for bilventiler

Bicycle Set 13



Code	EAN		
	4013288		
05004184001	220585	9502 1x 105.0	5
		9503 1x 105.0	

Bicycle Set 15

Det ultrakompakte og lette sykkelverktøyet med to 4-doble bits og tre dekkspaker. Med kun én bits betjenes fire ulike skrueprofiler. En klar vektbesparelse på mer enn 50 %.

Takket være den enorme plassbesparelsen egner Bicycle Set 15 seg svært godt til mobil bruk. Funksjonaliteten til de store profilene er mulig takket være de små verktøyspissene som fjærer inn. Bitsen har 1/4" sekskantdrev (Wera tilkoblingsserie 1) og kan dermed også brukes sammen med f.eks bitsskraller og bitshåndholdere med Rapidaptor.

Dekkspaken 9504 har et 1/4" sekskantfeste for bruk av en 1/4" bits. Når de to dekkspakene 9504 er ført inn over hverandre, kan en 4-i-1-bits settes inn slik at man får et skruverktøy. Dekkspak 9505 er både ventiltrekker og utluffer.

Dekkspak og 4-in-1-bits kan kobles sammen, slikt at alt holdes kompakt samlet og ikke kan mistes.

Bicycle Set 15



Code	EAN		
	4013288		
05004182001	222190	9504 2x 105,0	1
		9505 1x 105,0	
		9506 1x 3,0; 4,0; 5,0; 6,0x37	
		9507 1x 2,5; 5,0; 6,0; TX 25x37	

Kraftform Micro Skrutrekkeren for elektroteknikere

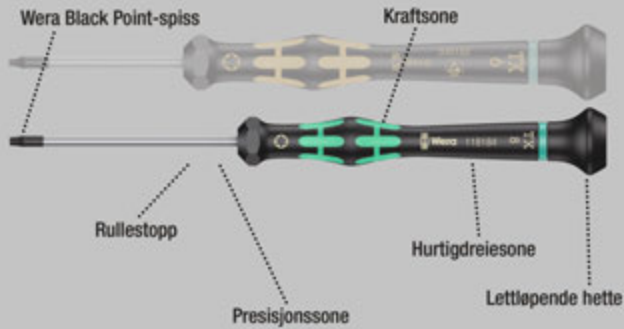

Høykvalitets Wera Micro skrutrekker for finmekaniske skrueforbindelser. Ved å støtte hånden på dreieheten og bruke hurtigdreiesonen under dreieheten er det mulig å skru lynraskt.

Det er nødvendig å bruke tid på å skifte grep. Kraftsone med integrerte myke soner sørger for overføring av høye løse- og tiltrekkingsmomenter.

Presisjonszone for riktig dreievinkel under justeringsarbeid. Wera Black Point-spissen gir nøyaktig passform og optimalisert korrosjonsbeskyttelse.

Take it easy verktøyidentifikasjon med fargekoding etter profil og størrelsesstempel for enkel og rask tilgang til riktig verktøy.

- Kraftform Micro flerkomponenthåndtak for hurtig og ergonomisk arbeid
- Med rullestopp og dreiehet for hurtig skruing
- Wera Black Point-spissen gir perfekt passform og optimalisert korrosjonsbeskyttelse
- Med Take it easy verktøyidentifikasjon: Fargekoding i henhold til profil og størrelsesstempel
- For eksempel for elektronikkteknikere, optikere, finmekanikere, gullsmeder og IT-montører

2035 Elektronikk-sporskrutrekker

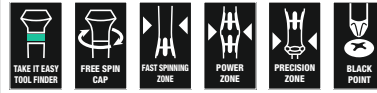

	EAN							
Code	4013288	mm	mm	mm	mm	mm		
05117990001	108418	0,16	0,8	40	97	2,0	1/32"	10
05117991001	108425	0,18	1,0	40	97	2,0	0,04"	10
05117992001	108432	0,20	1,2	40	97	2,0	0,05"	10
05118002001	031877	0,23	1,5	40	97	2,0	1/16"	10
05118003001	108456	0,23	1,5	60	97	2,0	1/16"	10
05118000001	031860	0,25	1,2	40	97	2,0	0,05"	10
05117993001	108463	0,30	1,8	40	97	2,0	0,07"	10
05118004001	031884	0,30	1,8	60	97	2,0	0,07"	10
05118017001	151704	0,30	2,0	50	97	2,0"	5/64"	10
05117997001	194824	0,35	2,5	40	97	2,5	3/32"	10
05118005001	108470	0,40	2,0	40	97	2,5	5/64"	10
05118006001	031891	0,40	2,0	60	97	2,5	5/64"	10
05118007001	108487	0,40	2,0	100	97	2,5	5/64"	10
05117994001	108494	0,40	2,5	50	97	2,5	3/32"	10
05118008001	031907	0,40	2,5	80	97	2,5	3/32"	10
05117995001	108517	0,50	3,0	50	97	3,0	1/8"	10
05118010001	031914	0,50	3,0	80	97	3,0	1/8"	10
05118012001	031921	0,60	3,5	80	97	4,0	9/64"	10
05118014001	031938	0,80	4,0	80	97	4,0	5/32"	10

2055 PZ Elektronikk-krysssporskrutrekker



	EAN						
Code	4013288		mm	mm	mm		
05118030001	032195	PZ 0	60	97	3,0	2 3/8"	10
05118032001	032201	PZ 1	80	97	4,0	3 1/16"	10

2050 PH Elektronikk-kryssporskutretreker



	EAN	+	⌀	ℓ	ℓ	ℓ	ℓ	
Code	4013288		mm	mm	mm	mm		
05345290001 ¹⁾²⁾	164506	PH 000	40	97	1,5/2,5	1 9/16"		10
05118019001 ¹⁾²⁾	108562	PH 00	40	97	1,8/2,5	1 9/16"		10
05118020001 ¹⁾	031969	PH 00	60	97	2,5	2 3/8"		10
05118026001 ³⁾	194800	PH 0	40	97	3,0	1 9/16"		10
05118022001 ³⁾	031976	PH 0	60	97	3,0	2 3/8"		10
05118023001	108579	PH 1	60	97	4,0	2 3/8"		10
05118024001	031983	PH 1	80	97	4,0	3 1/8"		10

¹⁾Optimert for asiatiske PH-skruer

²⁾Klinge dreiet ned til nominell dimensjon på arbeidssiden i en lengde på 10 mm

³⁾Størrelse 0 modifisert i henhold til JCI 0 (japansk bransjestandard for kameraer)

2067 Elektronikk TORX® HF skrutreker med holdefunksjon

- Med holdefunksjon for TORX® skruer, nicromatt

2067 Elektronikk TORX® HF skrutreker med holdefunksjon



	EAN	T	⌀	ℓ	ℓ	ℓ	ℓ	
Code	4013288		mm	mm	mm	mm		
05118180001	108623	TX 4	40	97	2,5	1 9/16"		5
05118181001	108630	TX 5	40	97	3,0	1 9/16"		5
05118182001	108647	TX 6	40	97	3,0	1 9/16"		5
05118183001	108654	TX 7	60	97	3,0	2 3/8"		5
05118184001	108661	TX 8	60	97	3,0	2 3/8"		5
05118185001	108678	TX 9	60	97	4,0	2 3/8"		5
05118186001	108685	TX 10	60	97	4,0	2 3/8"		5

2067 Elektronikk TORX® skrutreker

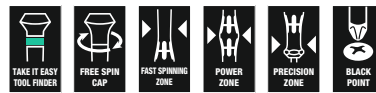

	EAN	T	⌀	ℓ	ℓ	ℓ	ℓ	
Code	4013288		mm	mm	mm	mm		
05118035001	108593	TX 1	40	97	2,0	1 9/16"		5
05118036001	108609	TX 2	40	97	2,0	1 9/16"		5
05118037001	108616	TX 3	40	97	2,0	1 9/16"		5
05118039001	040084	TX 4	40	97	2,5	1 9/16"		5
05118040001	032218	TX 5	40	97	3,0	1 9/16"		5
05118042001	032225	TX 6	40	97	3,0	1 9/16"		5

2067 Elektronikk TORX® BO skrutreker

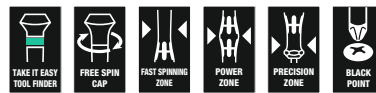

	EAN	T	⌀	ℓ	ℓ	ℓ	ℓ	
Code	4013288		mm	mm	mm	mm		
05118044001	032232	TX 7	60	97	3,0	2 3/8"		5
05118046001	032249	TX 8	60	97	3,0	2 3/8"		5
05118048001	032256	TX 9	60	97	4,0	2 3/8"		5
05118050001	032263	TX 10	60	97	4,0	2 3/8"		5
05118052001	032270	TX 15	60	97	4,0	2 3/8"		5
05118054001	032287	TX 20	60	97	4,0	2 3/8"		5

2067 Elektronikk IPR TORX PLUS® skrutreker

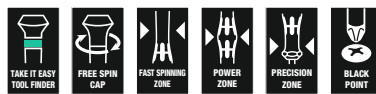

	EAN	T	⌀	ℓ	ℓ	ℓ	ℓ	
Code	4013288		mm	mm	mm	mm		
05030160001	178749	1 IPR	40	97	2,0	1 37/64"		5

¹⁾Uten hull

Hex-Plus gir lengre liv til skruer med innvendig sekskant

Ødeleggelse av profilen (=runding) forhindres

Levetid over gjennomsnittet



- Kraftform Micro skruetrækker til skruer med indvendig sekskant
- Hex-Plus giver skruer med indvendig sekskant et længere liv

2054 Elektronikk-sekskantsskruetrækker

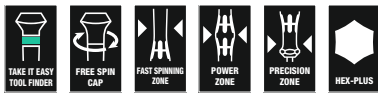

Code	EAN	⊕	⊙	⌈	⌋	∅	⌋	📦
Code	4013288	mm		mm	mm	mm		
05118060001	032072	0,7		40	97	3,0	1 9/16"	5
05118062001	032089	0,9		40	97	3,0	1 9/16"	5
05118064001	032096	1,3		40	97	3,0	1 9/16"	5
05118066001	032102	1,5		60	97	3,0	2 3/8"	5
05118068001	032119	2		60	97	3,0	2 3/8"	5
05118070001	032126	2,5		60	97	4,0	2 3/8"	5
05118072001	032133	3,0		60	97	4,0	2 3/8"	5
05345284001	152206	-	0,028"	40	97	3,0	1 9/16"	5
05345285001	152213	-	0,035"	40	97	3,0	1 9/16"	5
05118074001	032140	-	0,05"	40	97	3,0	1 9/16"	5
05118076001	032157	-	1/16"	60	97	3,0	2 3/8"	5
05118078001	032164	-	5/64"	60	97	3,0	2 3/8"	5
05118080001	032171	-	3/32"	60	97	4,0	2 3/8"	5
05118082001	032188	-	7/64"	60	97	4,0	2 3/8"	5
05118075001	108807	-	1/8"	60	97	4,0	2 3/8"	5

2052 Elektronikk-sekskantsskruetrækker med kulehode

- Med kulehode for sikkert arbeid selv i vanskelige monteringsposisjoner

2052 Elektronikk-sekskantsskruetrækker med kulehode

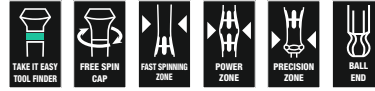

Code	EAN	⊕	⊙	⌈	⌋	∅	⌋	📦
Code	4013288	mm		mm	mm	mm		
05118089001	108814	1,3		60	97	3,0	2 3/8"	5
05118090001	031990	1,5		60	97	3,0	2 3/8"	5
05118092001	032003	2,0		60	97	3,0	2 3/8"	5
05118094001	032010	2,5		60	97	4,0	2 3/8"	5
05118096001	032027	3,0		60	97	4,0	2 3/8"	5
05118098001	032034	-	1/16"	60	97	3,0	2 3/8"	5
05118100001	032041	-	5/64"	60	97	3,0	2 3/8"	5
05118102001	032058	-	3/32"	60	97	3,0	2 3/8"	5
05118106001	110954	-	7/64"	60	97	4,0	2 3/8"	5
05118103001	108821	-	1/8"	60	97	4,0	2 3/8"	5

2072 Kraftform Micro skruetrækker for Microstix® skruer



Code	EAN	⊕	⌈	⌋	∅	⌋	📦
Code	194817	m	40	97	2,5	1 9/16"	5
05118145001	194817	m	40	97	2,5	1 9/16"	5

2069 Elektronikk-pipetrekker



	EAN							
Code	4013288	mm		mm	mm	mm		
05118108001	108852	1,5		60	97	5,7	2 3/8"	5
05118109001	108869	1,8		60	97	5,7	2 3/8"	5
05118110001	032300	2,0		60	97	5,7	2 3/8"	5
05118112001	032317	2,5		60	97	5,7	2 3/8"	5
05118114001	032324	3,0		60	97	5,7	2 3/8"	5
05118116001	032331	3,2		60	97	5,7	2 3/8"	5
05118118001	032348	3,5		60	97	5,7	2 3/8"	5
05118120001	032355	4,0		60	97	5,7	2 3/8"	5
05118122001	032362	4,5		60	97	6,4	2 3/8"	5
05118124001	032379	5,0		60	97	7,0	2 3/8"	5
05118126001	032386	5,5		60	97	7,8	2 3/8"	5
05345281001	150189	6,0		60	97	8,5	2 3/8"	5
05118128001	032393	-	3/32"	60	97	5,7	2 3/8"	5
05118130001	032409	-	7/64"	60	97	5,7	2 3/8"	5
05118132001	032416	-	1/8"	60	97	5,7	2 3/8"	5
05118134001	032423	-	9/64"	60	97	5,7	2 3/8"	5
05118136001	032430	-	5/32"	60	97	5,7	2 3/8"	5
05118135001	110596	-	3/16"	60	97	6,6	2 3/8"	5
05118137001	112019	-	7/32"	60	97	7,8	2 3/8"	5
05345282001	150196	-	1/4"	60	97	9,0	2 3/8"	5

1429 Uttrekker

- Uttrekker for å fjerne fastsittende komponenter på kretskort etter utlodning

1429 Uttrekker



	EAN					
Code	4013288	mm	mm	mm	mm	
05027456001	112187	1,0	3,5	50	97	10

1013 Kraftform Micro bitshåndholder

Kraftform Micro håndholder med ergonomisk Kraftform-håndtak for bekvemt og lite trettende arbeid. Rullestopp hindrer at verktøyet ruller bort fra arbeidsstedet, et vanlig irritasjonsmoment.

Egnet for feste av bits med 4 mm Halfmoon drev og bits med 4 mm HIOS drev. Ideelt for bruk på smarttelefoner, mobiltelefoner, kameraer, elektronikkenheter, på tannlaboratorier og tannlegekontorer.

- Kraftform Micro bitshåndholder
- Flerkomponents Kraftform Micro håndtak med rullestopp og dreiehette
- Egnet for feste av bits med 4 mm Halfmoon drev og bits med 4 mm HIOS drev
- Brukes f.eks. på smarttelefoner, mobiltelefoner, kameraer og elektronikkenheter

1013 Kraftform Micro bitshåndholder



	EAN				
Code	4013288	mm	mm		
05051276001	183699	23	97	29/32"	1

1014 Kraftform Micro bitshåndholder

- Bitshåndholder med 4 mm utvendig sekskantdrev

1014 Kraftform Micro bitshåndholder



	EAN				
Code	4013288	mm	mm	mm	
05051278001	234292	4	80,0	74,0	1

Kraftform Micro Big Pack 1 Skrutrekkersett for elektronikkbruk

Wera Micro skrutrekkersett for finmekaniske skrueforbindelser. Ved å støtte hånden på dreieheten og bruke den hurtigroterende sonen under dreieheten er det mulig å dreie lynraskt.

Det er unødvendig å bruke tid på å skifte grep. Lagring og transport i et solid futteral, dermed er verktøyet alltid for hånden.

Med Take it easy verktøyidentifikasjon: Fargekoding i henhold til profil og størrelsesstempel.

- Kraftform Micro 25-delers skrutrekkersett i robust og kompakt rullefuttal
- Kraftform Micro flerkomponenthåndtak for hurtig og ergonomisk arbeid
- Verktøy med rullestopp og dreiehet for hurtig dreining
- Wera Black Point-spissen gir perfekt passform og optimalisert korrosjonsbeskyttelse
- Med Take it easy verktøyidentifikasjon: Fargekoding i henhold til profil og størrelsesstempel
- Passer for elektronikkteknikere, optikere, finmekanikere, juvelerer og IT-montører

Kraftform Micro Big Pack 1 Skrutrekkersett for elektronikkbruk



Code	EAN		
0513400001	209580		1
		2050 PH Micro 1x PH 000x40 ^{1) 2)} ; 1x PH 00x40 ^{1) 2)} ; 1x PH 0x40 ³⁾	
		2067 TORX® 1x TX 5x40; 1x TX 6x40	
		2067 TORX® HF 1x TX 5x40; 1x TX 6x40; 1x TX 7x60; 1x TX 8x60; 1x TX 10x60	
		2067 TORX PLUS® IPR Micro 1x 1 IPRx40	
		2054 Micro 1x 0,9x40; 1x 1,3x40; 1x 1,5x60; 1x 2x60	
		2035 Micro 1x 0,23x1,5x40; 1x 0,30x1,8x60; 1x 0,35x2,5x40; 1x 0,40x2,0x60; 1x 0,50x3,0x80	
		2069 Micro 1x 4,0x60; 1x 5,5x60	
		2072 1x mx40	
		1429 1x 1,0x3,5x50	
		K 240 1x 50,0x240,0	

¹⁾ Optimalisert for asiatiske PH-skrur

²⁾ Klinge dreiet ned til nominell dimensjon på arbeidssiden i en lengde på 10 mm

³⁾ Størrelse 0 modifisert i henhold til JCI 0 (japansk bransjestandard for kameraer)

Kraftform Micro 12 Universal 1 Elektronikkskrutrekkersett

- Kraftform Micro skrutrekkersett i robust futteral

Kraftform Micro 12 Universal 1 Elektronikkskrutrekkersett

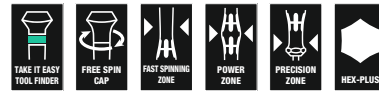

Code	EAN		
05073675001	165695		1
		2050 PH Micro 1x PH 00x60 ¹⁾ ; 1x PH 0x60 ²⁾	
		2067 TORX® HF 1x TX 5x40; 1x TX 6x40	
		2035 Micro 1x 0,23x1,5x40; 1x 0,30x1,8x60; 1x 0,40x2,0x60; 1x 0,40x2,5x80; 1x 0,50x3,0x80	
		2054 Micro 1x 0,9x40; 1x 1,5x60; 1x 2x60	

¹⁾ Optimalisert for asiatiske PH-skrur

²⁾ Størrelse 0 modifisert i henhold til JCI 0 (japansk bransjestandard for kameraer)

Kraftform Micro 12 Electronics 1, Skrutrekkersett for elektronikk bruk

- Kraftform Micro skrutrekker for spor-, Phillips-, TORX® BO, Hex-, IPR- og Microstix® -skruer samt uttrekker

Kraftform Micro 12 Electronics 1, Skrutrekkersett for elektronikk bruk



Code	EAN			
05073677001	194831			1
		+	2050 PH Micro 1x PH 000x40 ^{1) 2)} ; 1x PH 00x40 ^{1) 2)} ; 1x PH 0x40 ³⁾	
		⊕	2067 TORX® BO Micro 1x TX 8x60; 1x TX 10x60	
		⊕	2067 TORX PLUS® IPR Micro 1x 1 IPRx40	
		⊖	2035 Micro 1x 0,23x1,5x40; 1x 0,35x2,5x40	
		⊙	2069 Micro 1x 2,5x60; 1x 3,0x60	
		⊕	2072 1x mx40	
		⊙	1429 1x 1,0x3,5x50	

¹⁾ Optimert for asiatiske PH-skruer

²⁾ Klinge dreiet ned til nominell dimensjon på arbeidssiden i en lengde på 10 mm

³⁾ Størrelse 0 modifisert i henhold til JCI 0 (japansk bransjestandard for kameraer)

Kraftform Kompakt Micro 11 Electronics 1

Kraftform Kompakt Micro sett for finmekaniske bruksområder. Egnert for feste av bits med 4 mm Halfmoon drev (Wera serie 9) og bits med 4 mm HIOS drev (Wera serie 21).

Håndtak/system for utskiftbare klinger for lynraskt skifte av klinge. Kraftform Micro håndtak med dreibar hette samt hurtigdreiesone for lynrask skruing, ikke lenger behov for tidkrevende skifte av grep.

Kraftsone med integrerte myke soner sørger for overføring av høye løse- og tiltrekkingmomenter. Presisjonsone rett over klingen for riktig skruvinkel under justeringsarbeid.

Med 10 bits for hånd- og maskinskruing. Lynraskt feste av bits: Skyv ganske enkelt bitsen inn i festet, hvor den låses automatisk og sitter sikkert på plass. Ved bytte av bits er det bare å skyve hylsen forover og ta ut bitsen. Frittløpende betjeningshylse for enkel styring av verktøyet under skruingen.

Kraftform Kompakt Micro 11 Electronics 1



Code	EAN			
05073676001	194848			1
		⊕	1013 Kraftform Micro 1x 97	
		+	851/9 C 1x PH 000x44 ¹⁾ ; 1x PH 00x44 ¹⁾ ; 1x PH 0x44 ²⁾	
		⊕	867/9 C TORX® 1x TX 8x44	
		⊕	867/9 C TORX PLUS® 1x 3 IPx44	
		⊕	867/9 IPR TORX® PLUS 1x 1 IPRx44	
		⊖	800/9 C 1x 0,35x2,5x44	
		⊕	872/9 1x mx44	
		⊙	869/9 1x 2,5x44,0; 1x 3,0x44,0	

¹⁾ Optimert for asiatiske PH-skruer

²⁾ Størrelse 0 modifisert i henhold til JCI 0 (japansk bransjestandard for kameraer)

Kraftform Kompakt Micro 11 Universal 1

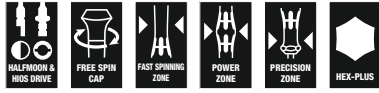

Code	EAN		
05135938001	4013288 178343		1
		1013 Kraftform Micro 1x 97	
		851/9 C 1x PH 00x44 ¹⁾ ; 1x PH 0x44 ²⁾ ; 1x PH 1x44 ¹⁾	
		840/9 C 1x 1,5x44; 1x 2,0x44	
		800/9 C 1x 0,23x1,5x44; 1x 0,40x2,0x44; 1x 0,50x3,0x44	
		867/9 C TORX® 1x TX 5x44; 1x TX 6x44	

¹⁾Optimert for asiatiske PH-skruer

²⁾Størrelse 0 modificert i henhold til JCI 0 (japansk bransjestandard for kameraer)

2035/6 A Elektronikk-skrutrekkersett + rack

- Med praktisk plastrack

2035/6 A Elektronikk-skrutrekkersett + rack



Code	EAN		
05118150001	4013288 031945		1
		2050 PH Micro 1x PH 00x60 ¹⁾ ; 1x PH 0x60 ²⁾	
		2035 Micro 1x 0,30x1,8x60; 1x 0,40x2,0x60; 1x 0,40x2,5x80; 1x 0,50x3,0x80	

¹⁾Optimert for asiatiske PH-skruer

²⁾Størrelse 0 modificert i henhold til JCI 0 (japansk bransjestandard for kameraer)

2035/6 B Elektronikk-skrutrekkersett + rack

- Med praktisk plastrack

2035/6 B Elektronikk-skrutrekkersett + rack

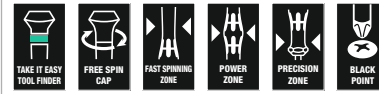

Code	EAN		
05118152001	4013288 031952		1
		2050 PH Micro 1x PH 0x60 ¹⁾ ; 1x PH 1x80	
		2035 Micro 1x 0,40x2,5x80; 1x 0,50x3,0x80; 1x 0,60x3,5x80; 1x 0,80x4,0x80	

¹⁾Størrelse 0 modificert i henhold til JCI 0 (japansk bransjestandard for kameraer)

2050/6 Elektronikk-skrutrekkersett + rack

- Kraftform Micro skrutrekker for spor- og kryssporskruer, Phillips-fordypning, IPR- og Microstix® skruer
- Med praktisk plastrack

2050/6 Elektronikk-skrutrekkersett + rack

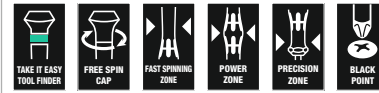

Code	EAN		
05030181001	4013288 194794		1
		2050 PH Micro 1x PH 000x40 ^{1) 2)} ; 1x PH 00x40 ^{1) 2)} ; 1x PH 0x40 ³⁾	
		2067 TORX PLUS® IPR Micro 1x 1 IPRx40	
		2072 1x mx40	
		2035 Micro 1x 0,35x2,5x40	

¹⁾Optimert for asiatiske PH-skruer

²⁾Klinge dreiet ned til nominell dimensjon på arbeidssiden i en lengde på 10 mm

³⁾Størrelse 0 modificert i henhold til JCI 0 (japansk bransjestandard for kameraer)

2052/6 Elektronikk-skrutrekkersett + rack

- Kraftform Micro skrutrekker med kulehode for skruer med innvendig sekskant

2052/6 Elektronikk-skrutrekkersett + rack

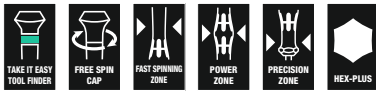

	Code	EAN		
	05118156001	4013288 032065		1
			2052 Micro 1x 1,5x60; 1x 2,0x60; 1x 2,5x60; 1x 3,0x60	
			2054 Micro 1x 0,9x40; 1x 1,3x40	

2067/6 Elektronikk TORX® B0 skrutrekkersett + rack

- Kraftform Micro skrutrekkersett for skruer med innvendig TORX® med sikringsstift

2067/6 Elektronikk TORX® B0 skrutrekkersett + rack



	Code	EAN		
	05118154001	4013288 032294		1
			2067 TORX® B0 Micro 1x TX 7x60; 1x TX 8x60; 1x TX 9x60; 1x TX 10x60; 1x TX 15x60; 1x TX 20x60	

2069/6 Elektronikk-skrutrekkersett + rack

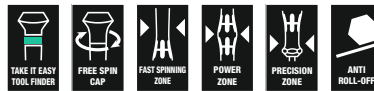

	Code	EAN		
	05118158001	4013288 032447		1
			2069 Micro 1x 2,0x60; 1x 2,5x60; 1x 3,0x60; 1x 3,5x60; 1x 4,0x60; 1x 5,0x60	

Serie 400 T-håndtak

Skrutrekker med T-håndtak: Den ideelle håndtaksformen gjør det mulig med overføring av spesielt store tiltrekings- og løsnemomenter.

Den ergonomiske formen på håndtaket fyller håndflaten godt, fingrene ligger sikkert i den mykt avrundede håndtaksfordypningen. Hele hånden har kontakt med håndtaket, og friksjonstap mellom hånden og håndtaket unngås.

Spesielt overflatebelegg for høy korrosjonsbeskyttelse og optimal passform i skruen.

- T-håndtak-skrutrekker for overføring av spesielt store momenter ved tiltrekking og løsning
- Ergonomisk utformet to-komponent T-håndtak med fingerproper og behagelig overflate for svært høy kraftoverføring
- Med Take it easy verktøyidentifikasjon: Fargekodning i henhold til profil og størrelsesstempel
- Med kort tilleggsarm for overføring av ekstremt høye momenter

454 T-håndtak-sekskantskrutrekker Hex-Plus



	EAN							
Code	4013288	mm	mm	mm	mm	mm	mm	
05023330001	207753	2	100	12	32	65	4"	5
05023332001	207814	2,5	100	12	32	65	4"	5

454 HF T-håndtak-sekskantskrutrekker Hex-Plus med holdefunksjon

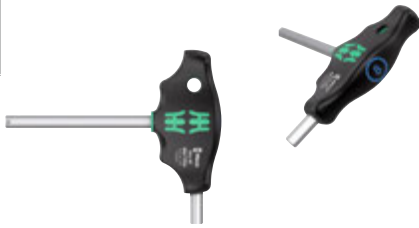

Code	EAN	Ø	L	W	H	T	U	P
Code	EAN	Ø	mm	mm	mm	mm	mm	mm
05023334001	207838	3	100	15	38	77		5
05023338001	207883	4	100	15	38	77		5
05023339001	207876	4	150	15	38	77		5
05023340001	207890	4	200	15	38	77		5
05023342001	207913	5	100	20	49	99		5
05023343001	207920	5	150	20	49	99		5
05023344001	207937	5	200	20	49	99		5
05023346001	207951	6	100	20	49	99		5
05023347001	207968	6	150	20	49	99		5
05023348001	207975	6	200	20	49	99		5
05023350001	208002	7	200	20	49	99		5
05023351001	208019	8	100	20	49	99		5
05023352001	208026	8	150	20	49	99		5
05023353001	208033	8	200	20	49	99		5
05023354001	208057	10	100	20	49	99		5
05023355001	208064	10	200	20	49	99		5

454 Imperial T-håndtak-sekskantskrutrekker Hex-Plus, tommer

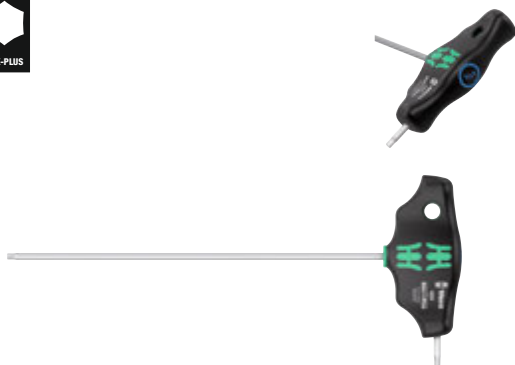

Code	EAN	Ø	L	W	H	T	U	P
Code	EAN	Ø	mm	mm	mm	mm	mm	mm
05023356001	214133	5/64"	150	12	32	65		5
05023357001	208071	3/32"	150	12	32	65		5
05023358001	208088	7/64"	150	12	32	65		5

454 HF T-håndtak-sekskantskrutrekker Hex-Plus med holdefunksjon, tommer

- Med holdefunksjon på den lange armen for å holde skruen trygt på verktøyet

454 HF T-håndtak-sekskantskrutrekker Hex-Plus med holdefunksjon, tommer

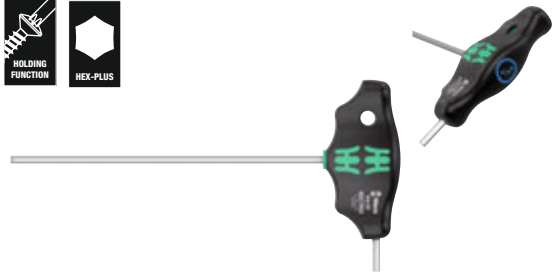

Code	EAN	Ø	L	W	H	T	U	P
Code	EAN	Ø	mm	mm	mm	mm	mm	mm
05023359001	208095	1/8"	150	15	38	77		5
05023360001	208101	9/64"	150	15	38	77		5
05023361001	208118	5/32"	150	15	38	77		5
05023362001	208125	3/16"	150	20	49	99		5
05023363001	208132	7/32"	150	20	49	99		5
05023364001	208149	1/4"	150	15	49	99		5
05023365001	208156	5/16"	150	20	49	99		5
05023366001	208163	3/8"	150	20	49	99		5

467 TORX® HF T-håndtak-skrutrekker med holdefunksjon

- Med holdefunksjon på den lange armen for å holde skruen trygt på verktøyet

467 TORX® HF T-håndtak-skrutrekker med holdefunksjon



Code	EAN	Ø	L	W	H	T	U	P
Code	EAN	Ø	mm	mm	mm	mm	mm	mm
05023367001	208217	TX 6	100	12	32	65	3,0	5
05023368001	208224	TX 7	100	12	32	65	3,0	5
05023369001	208231	TX 8	100	12	32	65	3,5	5
05023370001	208248	TX 9	100	12	32	65	3,5	5
05023371001	208255	TX 10	100	12	32	65	4,0	5
05023372001	208262	TX 15	100	15	38	77	4,0	5
05023373001	208279	TX 20	100	15	38	77	4,5	5
05023374001	208286	TX 20	200	15	38	77	4,5	5
05023375001	208293	TX 25	100	15	38	77	5,0	5
05023376001	208309	TX 25	200	15	38	77	5,0	5
05023377001	208316	TX 27	200	20	49	99	6,0	5
05023378001	208323	TX 30	200	20	49	99	6,0	5
05023379001	208330	TX 40	200	20	49	99	8,0	5
05023380001	208347	TX 45	200	20	49	99	9,0	5

495 T-håndtak-pipenøkkelkruttrekker

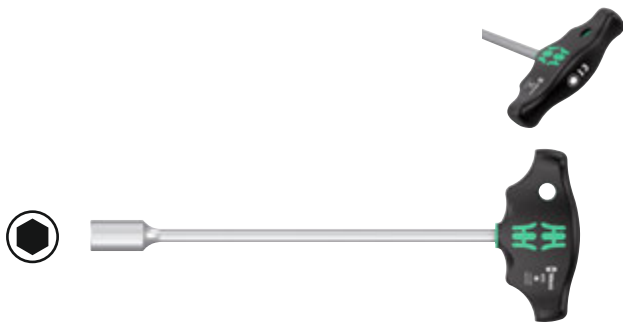

Code	EAN	Bit diameter	Length	Width	Height	Weight	Material
05023381001	208354	5	230	38	77	9"	5
05023382001	208361	5,5	230	38	77	9"	5
05023383001	208378	6	230	38	77	9"	5
05023384001	208385	7	230	49	99	9"	5
05023385001	208392	8	230	49	99	9"	5
05023386001	208408	9	230	49	99	9"	5
05023387001	208415	10	230	49	99	9"	5
05023389001	208439	11	230	49	99	9"	5
05023391001	208477	12	230	49	99	9"	5
05023393001	208491	13	230	49	99	9"	5

Rapidaptor – et kompakt vidunderverktøy fullstappet av funksjoner

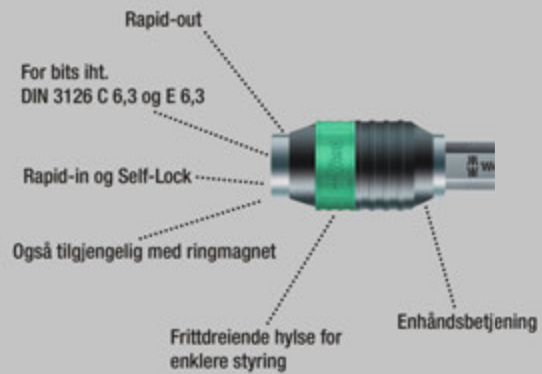

Skrutrekker med T-håndtak: Den ideelle håndtaksformen gjør det mulig med overføring av spesielt store tiltrekkings- og løsnemomenter. Den ergonomiske formen på håndtaket fyller håndflaten godt, fingrene ligger sikkert i den mykt avrundede håndtaksfordypningen. Hele hånden har kontakt med håndtaket, og friksjonstap mellom hånden og håndtaket unngås.

Bitsholder for bits med 1/4" utvendig sekskant i henhold til DIN ISO 1173-C 6,3 og E 6,3. Med Rapidaptor-teknologi for lynrask skifting av bits.

- T-håndtak-skrutrekker for overføring av spesielt store momenter ved tiltrekking og løsning
- Ergonomisk utformet to-komponent T-håndtak med fingergroper og behagelig overflate for svært høy kraftoverføring
- Med Rapidaptor-teknologi for lynrask skifting av bits
- Bitsholdere i magnetisk utførelse for enklere plassering av skruen
- For bits med 1/4" utvendig sekskant i henhold til DIN ISO 1173-C 6,3 og E 6,3

416 R Bitshåndholder med T-håndtak og Rapidaptor hurtigchuck



Code	EAN	Bit diameter	Length	Width	Height	Weight	Material
05023404001	214157	1/4"	45	44	99	1 25/32"	2

416 RA Bitshåndholder med T-håndtak og skrallefunksjon samt Rapidaptor hurtigchuck

Den integrerte skrallen med fintanning (80 tenner/returvinkel 4,5°) gjør det enklere og raskere å skru uten anstrengende flytting av verktøyet. Skrallemekanismen er helt integrert i håndtaket og gjør arbeidet særdeles lett og bekvemt.

Med vendespak for hendig retningsskift mot høyre/venstre med én hånd. Den ergonomiske formen på håndtaket fyller håndflaten godt, fingrene ligger sikkert i de mykt avrundede håndtaksfordypningene. Hele hånden har kontakt med håndtaket, friksjonstap mellom hånden og håndtaket unngås.

Bitsholder for bits med 1/4" utvendig sekskant i henhold til DIN ISO 1173-C 6,3 og E 6,3. Med Rapidaptor-teknologi for lynrask skifting av bits.

- Den integrerte skrallen med fintanning sørger for at arbeidet går raskt og sikkert
- Vendespak for hendig retningsskift mot høyre/venstre
- Arbeid lett takket være skrallemekanisme som er helt integrert i håndtaket
- Ergonomisk utformet to-komponent T-håndtak med fingerproper og behagelig overflate for svært høy kraftoverføring
- Frittdreie hylse for svært høy arbeidshastighet
- Rapidaptor-bitsholder med frittdreie hylse for lynrask skifte av bits og høy arbeidshastighet
- For bits med 1/4" utvendig sekskant i henhold til DIN ISO 1173-C 6,3 og E 6,3

416 RA Bitshåndholder med T-håndtak og skrallefunksjon samt Rapidaptor hurtigchuck



Code	EAN	Bit	mm	mm	mm	mm	mm	mm
05023461001	222824	1/4"	45	44	99	1 25/32"		2

411 A RA Skrutrekker T-håndtak og adapter samt skrallefunksjon, 1/4"

Den integrerte skrallen med fintanning (80 tenner/returvinkel 4,5°) gjør det enklere og raskere å skru uten anstrengende flytting av verktøyet. Skrallemekanismen er helt integrert i håndtaket og gjør arbeidet særdeles lett og bekvemt.

Med vendespak for hendig retningsskift mot høyre/venstre med én hånd. Den ergonomiske formen på håndtaket fyller håndflaten godt, fingrene ligger sikkert i de mykt avrundede håndtaksfordypningene.

Hele hånden har kontakt med håndtaket, friksjonstap mellom hånden og håndtaket unngås. 1/4" pipefeste med sikker låsing.

- Den integrerte skrallen med fintanning sørger for at arbeidet går raskt og sikkert
- Vendespak for hendig retningsskift mot høyre/venstre
- Arbeid lett takket være skrallemekanisme som er helt integrert i håndtaket
- Ergonomisk utformet to-komponent T-håndtak med fingerproper og behagelig overflate for svært høy kraftoverføring
- Frittdreie hylse for svært høy arbeidshastighet
- 1/4" pipefeste med sikker kulelås

411 A RA Skrutrekker T-håndtak og adapter samt skrallefunksjon, 1/4"



Code	EAN	Bit	mm	mm	mm	mm	mm	mm
05023460001	222817	1/4"	45	44	99	1 25/32"		2

454/7 HF sett 1 Skrutrekkersett T-håndtak Skrutrekker Hex-Plus med holdefunksjon

- Med holdefunksjon på den lange armen for å holde skruen trygt på verktøyet

454/7 HF sett 1 Skrutrekkersett T-håndtak Skrutrekker Hex-Plus med holdefunksjon



Code	EAN		
05023450001	214829		1
		○ 454 1x 2,5x100	
		○ 454 HF 1x 3x100; 1x 4x100; 1x 5x150; 1x 6x150; 1x 8x200; 1x 10x200	
		Rack 2x 190,0x50,0	

454/7 HF sett 2 Skrutrekkersett T-Håndtak Hex-Plus med holdefunksjon

- T-håndtak-skrutrekker for overføring av spesielt store momenter ved tiltrekking og løsning
- Ergonomisk utformet to-komponent T-håndtak med fingerproper og behagelig overflate for svært høy kraftoverføring
- Med Take it easy verktøyidentifikasjon: Fargekoding i henhold til profil og størrelsesstempel
- Med kort tilleggsarm for overføring av ekstremt høye momenter
- Med holdefunksjon på den lange armen for å holde skruen trygt på verktøyet
- Med metallrack, rack kan plasseres stående eller henges på verktøyveggen

454/7 HF sett 2 Skrutrekkersett T-Håndtak Hex-Plus med holdefunksjon



Code	EAN		
05023453001	221742		1
		○ 454 1x 2,5x100	
		○ 454 HF 1x 3x100; 1x 4x100; 1x 5x150; 1x 6x150; 1x 8x200; 1x 10x200	
		9604 1x 214,0x78,0	

454/10 HF sett Imperial 1 Skrutrekkersett T-håndtak-skrutrekker Hex-Plus med holdefunksjon, tommer

- Med holdefunksjon på den lange armen for å holde skruen trygt på verktøyet

454/10 HF sett Imperial 1 Skrutrekkersett T-håndtak-skrutrekker Hex-Plus med holdefunksjon, tommer

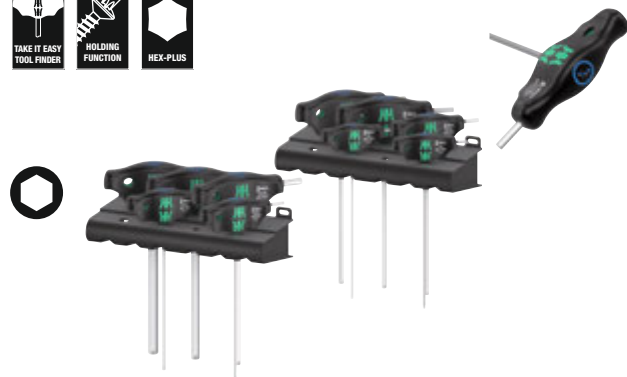

Code	EAN		
05023451001	4013288		1
	214836		
		○ 454 Imperial 1x 3/32"x150; 1x 7/64"x150	
		○ 454 Imperial HF 1x 1/8"x150; 1x 9/64"x150; 1x 5/32"x150; 1x 3/16"x150; 1x 7/32"x150; 1x 1/4"x150; 1x 5/16"x150; 1x 3/8"x150	
		Rack Kraftform 2x 190,0x50,0	

454/10 HF sett Imperial 2 Skrutrekkersett T-håndtak Hex-Plus med holdefunksjon, tommer

Skrutrekker med T-håndtak: Den ideelle håndtaksformen gjør det mulig å overføre spesielt høy tiltrekkings- og løsekraft.

Den ergonomiske formen på håndtaket fyller håndflaten godt, fingrene ligger sikkert i de mykt avrundede håndtaksfordypningene. Hele hånden har kontakt med håndtaket, og friksjonstap mellom hånden og håndtaket unngås.

Med holdefunksjon for å holde skruen med innvendig sekskant sikkert fast på verktøyet. Spesielt overflatebelegg for høy korrosjonsbeskyttelse og optimal passform i skruen.

Med metallrack til oppbevaring. Rack kan plasseres på arbeidsbenken eller henges på verktøyveggen.

- Med metallrack, rack kan plasseres stående eller henges på verktøyveggen

454/10 HF sett Imperial 2 Skrutrekkersett T-håndtak Hex-Plus med holdefunksjon, tommer



Code	EAN		
05023454001	4013288		1
	221735		
		○ 454 Imperial 1x 3/32"x150; 1x 7/64"x150	
		○ 454 Imperial HF 1x 1/8"x150; 1x 9/64"x150; 1x 5/32"x150; 1x 3/16"x150; 1x 7/32"x150; 1x 1/4"x150; 1x 5/16"x150; 1x 3/8"x150	
		9605 1x 214,0x78,0	

454/5 HF SHK Set 1 skrutrekkersett T-håndtak-skrutrekker Hex-Plus med holdefunksjon

- Verktøysett med 5 skrutrekker med T-håndtak for bruksområder innen sanitærtteknikk, varmeteknikk og klimateknikk
- Ekstra lange klinger
- Med holdefunksjon på den lange armen for å holde skruen trygt på verktøyet

454/5 HF SHK Set 1 skrutrekkersett T-håndtak-skrutrekker Hex-Plus med holdefunksjon





Code	EAN		
05136070001	228000		1
		 454 HF 1x 4x200; 1x 5x200; 1x 6x200; 1x 7x200; 1x 8x200	

467/7 TORX® HF Set 1 Skrutrekkersett T-håndtak TORX® skrutrekker med holdefunksjon

- Med holdefunksjon på den lange armen for å holde skruen trygt på verktøyet

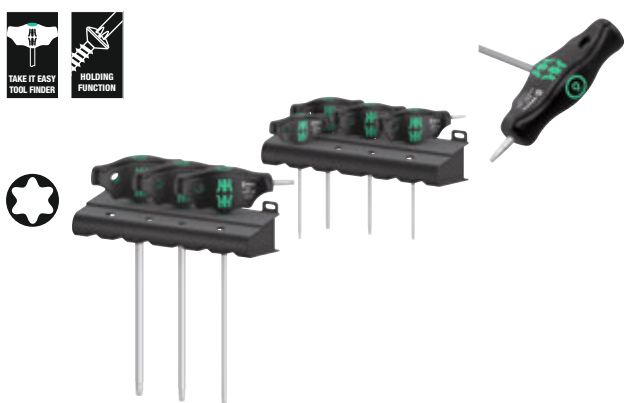
467/7 TORX® HF Set 1 Skrutrekkersett T-håndtak TORX® skrutrekker med holdefunksjon



Code	EAN		
05023452001	214874		1
		 467 TORX® HF 1x TX 10x100; 1x TX 15x100; 1x TX 20x100; 1x TX 25x100; 1x TX 30x200; 1x TX 40x200; 1x TX 45x200	
		Rack Kraftform 2x 190,0x50,0	

467/7 TORX® HF sett 2 Skrutrekkersett T-håndtak TORX® med holdefunksjon

Skrutrekker med T-håndtak: Den ideelle håndtaksformen gjør det mulig å overføre spesielt høye tiltrekkings- og løsemomenter. Den ergonomiske formen på håndtaket fyller håndflaten godt, fingrene ligger sikkert i de mykt avrundede håndtaksfordypningene.

Hele hånden har kontakt med håndtaket, og friksjonstap mellom hånden og håndtaket unngås.

Med holdefunksjon for å holde TORX® skruen sikkert fast på verktøyet. Spesielt overflatebelegg for høy korrosjonsbeskyttelse og optimal passform i skruen.

Med metallrack til oppbevaring. Rack kan plasseres på arbeidsbenken eller henges på verktøyveggen.

- Med metallrack, rack kan plasseres stående eller henges på verktøyveggen

467/7 TORX® HF sett 2 Skrutrekkersett T-håndtak TORX® med holdefunksjon



Code	EAN		
05023456001	221728		1
		 467 TORX® HF 1x TX 10x100; 1x TX 15x100; 1x TX 20x100; 1x TX 25x100; 1x TX 30x200; 1x TX 40x200; 1x TX 45x200	
		9606 1x 214,0x78,0	

Bicycle Set 6

Skrutrekker med T-håndtak sett i 10 deler til bruk på sykkel: Den ideelle håndtaksformen gjør det mulig med overføring av spesielt store tiltrekkings- og løsnemomenter. Den ergonomiske formen på håndtaket fyller håndflaten godt, fingrene ligger sikkert i den mykt avrundede håndtaksfordypningen. Hele hånden har kontakt med håndtaket, og friksjonstap mellom hånden og håndtaket unngås.

Med holdefunksjon på den lange armen for å holde TORX® skruen og skruen med innvendig sekskant (fra størrelse 3) trygt på verktøyet. Spesielt overflatebelegg for høy korrosjonsbeskyttelse og optimal passform i skruen.

Med kort tilleggsarm for overføring av ekstremt høye momenter med vekstangeffekt på den lange armen. Inkludert metallrack for oversiktlig oppbevaring på verkstedet.

- T-håndtak-skrutrekker for overføring av spesielt store momenter ved tiltrekking og løsning
- Med holdefunksjon på den lange armen for å holde skruen trygt på verktøyet
- Med kort tilleggsarm for overføring av ekstremt høye momenter
- Med Take it Easy verktøyidentifikasjon: Fargekodning i henhold til profil og størrelsesstempel

Bicycle Set 6

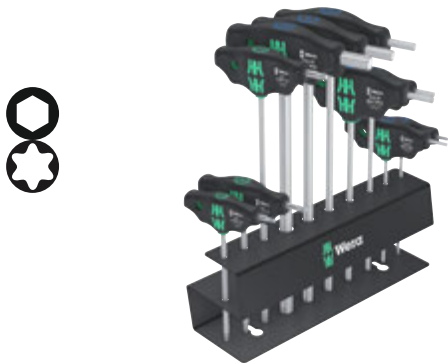

Code	EAN			
05004174001	4013288 220592			1
		○ 454 1x 2,5x100		
		○ 454 HF 1x 3x100; 1x 4x150; 1x 5x150; 1x 6x200; 1x 8x200; 1x 10x200		
		⊕ 467 TORX® HF 1x TX 10x100; 1x TX 20x100; 1x TX 25x200		

9604 Metallrack for skrutrekker med T-håndtak

Metallrack for skrutrekker med T-håndtak. Rack kan plasseres på arbeidsbenken eller henges på verktøyveggen.

For inntil 7 Wera skrutrekker for innvendig sekskant med T-håndtak.

- Metallrack for skrutrekker med T-håndtak

9604 Metallrack for skrutrekker med T-håndtak



	EAN	← →	↑ ↓					
Code	4013288	mm	mm					
05136424001	223418	214,0	78,0					1

9605 Metallrack for skrutrekker med T-håndtak

Metallrack for skrutrekker med T-håndtak. Rack kan plasseres på arbeidsbenken eller henges på verktøyveggen.

For inntil 10 Wera skrutrekker for innvendig sekskant med T-håndtak.

- For inntil 10 skrutrekker for innvendig sekskant med T-håndtak

9605 Metallrack for skrutrekker med T-håndtak



	EAN	← →	↑ ↓					
Code	4013288	mm	mm					
05136425001	223425	214,0	78,0					1

9606 Metallrack for skrutrekere med T-håndtak

Metallrack for skrutrekere med T-håndtak. Rack kan plasseres på arbeidsbenken eller henges på verktøyveggen.

For inntil 7 Wera TORX® skrutrekere med T-håndtak.

9606 Metallrack for skrutrekere med T-håndtak



	EAN							
Code	4013288	mm	mm					
05136426001	223432	214,0	78,0					1

Serie ESD

Elektrostatisk sikret Wera Micro skrutrekker. Sikkert vern mot elektrostatisk energi og følgeskader. Ved å støtte hånden på dreieheten og bruke den hurtigroterende sonen under dreiehet-ten er det mulig å skru lynraskt.

Det er unødvendig å bruke tid på å skifte grep. Kraftsonen har integrerte myke soner som sikrer høy momentoverføring ved løsning eller tiltrekking. Presisjonssoner for riktig skruvinkel under justeringsarbeid.

Black Point-spissen gir perfekt passform og optimalisert korrosjonsbeskyttelse. Take it Easy verktøyidentifikasjon med fargekoding etter profil og størrelsesstempel for enkel og rask tilgang til riktig verktøy.

- Elektrostatisk sikkert verktøy takket være overflatemotstand på $\leq 10^9$ ohm
- Kraftform Micro flerkomponenthåndtak for hurtig og ergonomisk arbeid
- Wera Black Point-spissen gir perfekt passform og optimalisert korrosjonsbeskyttelse
- Med Take it Easy verktøyidentifikasjon: Fargekoding i henhold til profil og størrelsesstempel
- Med rullestopp og dreiehet for hurtig skruing

1578 A ESD Kraftform Micro sporskrutrekker



	EAN							
Code	4013288	mm	mm	mm	mm	mm	mm	
05030099001	215253	0,16	0,8	40	97	2,0	1/32"	5
05030101001	039040	0,23	1,5	40	97	2,0	1/16"	5
05030100001	039033	0,25	1,2	40	97	2,0	0,05"	5
05030102001	039057	0,30	1,8	60	97	2,0	0,07"	5
05030108001	194763	0,35	2,5	40	97	2,5	3/32"	5
05030103001	039064	0,40	2,0	60	97	2,5	5/64"	5
05030104001	039071	0,40	2,5	80	97	2,5	3/32"	5
05030105001	039088	0,50	3,0	80	97	3,0	1/8"	5
05030106001	039095	0,60	3,5	80	97	4,0	9/64"	5
05030107001	039101	0,80	4,0	80	97	4,0	5/32"	5

1550 PH ESD Kraftform Micro krysssporskrutrekker



	EAN							
Code	4013288		mm	mm	mm	mm	mm	
05030117001 ^{1) 2)}	194725	PH 000	40	97	1,5/2,5	1 9/16"		5
05030118001 ^{1) 2)}	194732	PH 00	40	97	1,8/2,5	1 9/16"		5
05030110001 ²⁾	039118	PH 00	60	97	1,8/2,5	2 3/8"		5
05030119001 ³⁾	194749	PH 0	40	97	3,0	1 9/16"		5
05030111001 ³⁾	039125	PH 0	60	97	3,0	2 3/8"		5
05030112001	039132	PH 1	80	97	4,0	3 1/8"		5

¹⁾ Optimert for asiatiske PH-skrur

²⁾ Klinge dreiet ned til nominell dimensjon på arbeidssiden i en lengde på 10 mm

³⁾ Størrelse 0 modifisert i henhold til JCI 0 (japansk bransjestandard for kameraer)

1550 PH S ESD Kraftform Micro skrutrekker



	EAN						
Code	4013288		mm	mm			
05030109001	215222	# 01	40	97	1 9/16"		5

1555 PZ ESD Kraftform Micro kryssporskutrekker



	EAN						
Code	4013288		mm	mm	mm		
05030115001	039149	PZ 0	60	97	3,0	2 3/8"	5
05030116001	039156	PZ 1	80	97	4,0	3 1/8"	5

TORX® verktøy med holdefunksjon

Klemkraft holder TORX® skruer fast.



1567 TORX® HF ESD Kraftform Micro skrutrekker med holdefunksjon



	EAN						
Code	4013288		mm	mm	mm		
05030400001	183972	TX 4	40	97	2,5	1 9/16"	5
05030401001	183989	TX 5	40	97	3,0	1 9/16"	5
05030402001	183996	TX 6	40	97	3,0	1 9/16"	5
05030403001	184009	TX 7	60	97	3,0	2 3/8"	5
05030404001	184016	TX 8	60	97	3,0	2 3/8"	5
05030405001	184023	TX 9	60	97	4,0	2 3/8"	5
05030406001	184030	TX 10	60	97	4,0	2 3/8"	5

1567 TORX® ESD Kraftform Micro skrutrekker



	EAN						
Code	4013288		mm	mm	mm		
05030158001	215239	TX 2	40	97	2,0	1 9/16"	5
05030159001	215246	TX 3	40	97	2,0	1 9/16"	5
05030120001	039163	TX 4	40	97	2,5	1 9/16"	5
05030121001	039170	TX 5	40	97	3,0	1 9/16"	5
05030122001	039187	TX 6	40	97	3,0	1 9/16"	5

1567 TORX® BO ESD Kraftform Micro skrutrekker med hull i TORX® profil



	EAN						
Code	4013288		mm	mm	mm		
05030113001	219473	TX 6 BO	60	97	3,0	2 3/8"	5
05030114001	219480	TX 8 BO	60	97	3,0	2 3/8"	5

1567 IPR TORX PLUS® ESD Kraftform Micro skrutrekker



	EAN						
Code	4013288		mm	mm	mm		
05030135001 ¹⁾	194756	1 IPR	40	97	2,0	1 9/16"	5

¹⁾Uten hull

1572 ESD Kraftform Micro skrutrekker for Microstix® skruer



	EAN						
Code	4013288		mm	mm	mm		
05030080001	181169	m	40	97	2,5	1 9/16"	5
05030081001	181176	00	40	97	2,5	1 9/16"	5
05030082001	181183	F	40	97	2,5	1 9/16"	5
05030083001	181190	0	40	97	2,5	1 9/16"	5
05030084001	181206	1	40	97	2,5	1 9/16"	5

1573 Pentalobe ESD Kraftform Micro skrutrekker

- Kraftform Micro skrutrekker for Pentalobe-skruer

1573 Pentalobe ESD Kraftform Micro skrutrekker



	EAN						
Code	4013288		mm	mm	mm		
05030330001	219435	PL 1,1	40	97	2,0	1 9/16"	5
05030331001	219497	PL 1,4	40	97	2,0	1 9/16"	5

1569 ESD Kraftform Micro pipenøkkel



	EAN						
Code	4013288		mm	mm	mm		
05030410001	184047	1,5	60	97	5,7	2 3/8"	5
05030411001	184054	1,8	60	97	5,7	2 3/8"	5
05030412001	184061	2,0	60	97	5,7	2 3/8"	5
05030413001	184078	2,5	60	97	5,7	2 3/8"	5
05030414001	184085	3,0	60	97	5,7	2 3/8"	5
05030415001	184092	3,2	60	97	5,7	2 3/8"	5
05030416001	184108	3,5	60	97	5,7	2 3/8"	5
05030417001	184115	4,0	60	97	5,7	2 3/8"	5
05030418001	184122	4,5	60	97	6,4	2 3/8"	5
05030150001	093486	5,0	60	97	7,0	2 3/8"	5
05030151001	093493	5,5	60	97	7,8	2 3/8"	5

1529 ESD uttrekker

- Uttrekker for å fjerne fastsittende komponenter på kretskort etter utloding

1529 ESD uttrekker



	EAN					
Code	4013288	mm	mm	mm	mm	
05027450001	219428	1,0	3,5	50	97	10

Kraftform Micro ESD Big Pack 1 elektronikktekniker-skrutrekkersett

Elektrostatisk sikret 25 delers Wera Micro skrutrekkersett. Skruerprofilene som inngår spesielt egnet for bruk på mobiltelefoner, nettbrett og bærbare/stasjonære datamaskiner.

Sikkert vern mot elektrostatisk energi og følgeskader. Ved å støtte hånden på dreieheten og bruke den hurtigroterende sonen under dreieheten er det mulig å dreie lynraskt. Det er unødvendig å bruke tid på å skifte grep.

Kraftsonen har integrerte myke soner som sikrer høy momentoverføring ved løsning eller tiltrekking. Presisjonszone for riktig dreievinkel under justeringsarbeid. Wera Black Point-spissen gir perfekt passform og optimalisert korrosjonsbeskyttelse.

Take it Easy verktøidentifikasjon med fargekodning etter profil og størrelsesstempel for enkel og rask tilgang til riktig verktøy. Lagring og transport i et solid tekstilfutteral, dermed er verktøyet godt beskyttet og alltid for hånden.

- Skruerprofilene som inngår spesielt egnet for service på mobiltelefoner, nettbrett og bærbare/stasjonære datamaskiner
- Oppbevaring og transport i et solid tekstilfutteral, dermed er verktøyet godt beskyttet og alltid for hånden

Kraftform Micro ESD Big Pack 1 elektronikktekniker-skrutrekkersett



Code	EAN		
05134019001	4013288 219459		1
		+	1550 PH ESD Micro 1x PH 000x40 ^{1) 2)} ; 1x PH 00x40 ^{1) 2)} ; 1x PH 0x40 ³⁾ ; 1x PH 1x80
		+	1550 PH S ESD Micro 1x # 01x40
		*	1567 TORX® HF ESD Micro 1x TX 8x60; 1x TX 10x60
		*	1567 TORX® ESD Micro 1x TX 2x40; 1x TX 3x40; 1x TX 4x40; 1x TX 5x40; 1x TX 6x40
		*	1567 TORX® B0 ESD Micro 1x TX 6 B0x60; 1x TX 8 B0x60
		*	1567 TORX PLUS® IPR ESD 1x 1 IPRx40
		*	1572 ESD 1x mx40; 1x 00x40; 1x Fx40; 1x 0x40
		*	1573 Pentalobe ESD 1x PL 1,1x40; 1x PL 1,4x40
		●	1569 ESD 1x 3,0x60
		◐	1578 A ESD Micro 1x 0,16x0,8x40; 1x 0,23x1,5x40
		●	1529 ESD 1x 1,0x3,5x50

¹⁾Optimert for asiatiske PH-skruer

²⁾Klinge dreiet ned til nominell dimensjon på arbeidssiden i en lengde på 10 mm

³⁾Størrelse 0 modifisert i henhold til JCI 0 (japansk bransjestandard for kameraer)

1578 A/6 ESD elektronikktekniker-skrutrekkersett + rack

- Inkludert praktisk rack for oversiktlig oppbevaring av skrutrekkene

1578 A/6 ESD elektronikktekniker-skrutrekkersett + rack



Code	EAN		
05030170001	4013288 113900		1
		+	1578 PH ESD Micro 1x PH 0x60 ¹⁾ ; 1x PH 1x80
		-	1578 A ESD Micro 1x 0,23x1,5x40; 1x 0,25x1,2x40; 1x 0,30x1,8x60; 1x 0,40x2,5x80

¹⁾ Størrelse 0 modifisert i henhold til JCI 0 (japansk bransjestandard for kameraer)

1550/6 ESD Skrutrekkersett + rack for elektronikk

- Inkludert praktisk rack for oversiktlig oppbevaring av skrutrekkene

1550/6 ESD Skrutrekkersett + rack for elektronikk



Code	EAN		
05030180001	4013288 194787		1
		+	1550 PH ESD Micro 1x PH 000x40 ^{1) 2)} ; 1x PH 00x40 ^{1) 2)} ; 1x PH 0x40 ³⁾
		-	1578 A ESD Micro 1x 0,35x2,5x40
		T	1567 TORX PLUS® IPR ESD 1x 1 IPRx40
		A	1572 ESD 1x mx40

¹⁾ Optimert for asiatiske PH-skruer

²⁾ Klinge dreiet ned til nominell dimensjon på arbeidssiden i en lengde på 10 mm

³⁾ Størrelse 0 modifisert i henhold til JCI 0 (japansk bransjestandard for kameraer)

1013 Kraftform Micro ESD bitshåndholder

Elektrostatisk sikkert Wera-verktøy. Kraftform Micro ESD-håndholder for sikker beskyttelse mot elektrostatisk energi og følge-skader. Elektrisk overflatemotstand $\leq 10^9$ ohm.

Med ergonomisk Kraftform-håndtak for bekvemt og lite trettende arbeid. Svart rullestopp hindrer at verktøyet ruller bort fra arbeidsstedet, et vanlig irritasjonsmoment.

Egnet for feste av bits med 4 mm Halfmoon drev og bits med 4 mm HIOS drev. Ideelt for bruk på smarttelefoner, mobiltelefoner, kameraer, elektronikkenheter, på tannlaboratorier og tannlegekontorer.

- Kraftform Micro ESD bitshåndholder
- Elektrostatisk sikkert verktøy takket være overflatemotstand på $\leq 10^9$ ohm
- Flerkomponents Kraftform Micro håndtak med rullestopp og dreiehette
- Egnet for feste av bits med 4 mm Halfmoon drev og bits med 4 mm HIOS drev
- Brukes f.eks. på smarttelefoner, mobiltelefoner, kameraer og elektronikkenheter

1013 Kraftform Micro ESD bitshåndholder



Code	EAN	⌀	⌀	⌀		
05300004001	4013288 168610	mm	mm	29/32"		1

Kraftform Kompakt Micro 21 ESD 1

Kraftform Kompakt Micro sett for finmekaniske bruksområder. Egnert for feste av bits med 4 mm Halfmoon drev (Wera serie 9) og bits med 4 mm HIOS drev (Wera serie 21). Elektrisk overflatemotstand $\leq 10^9$ ohm for sikker beskyttelse mot elektrostatisk energi. Produsert iht. DIN EN 61340-5-1.

Kompakt håndtak/system for utskiftbare klinger for lynraskt skifte av klinge. Kraftform Micro håndtak med dreibar hette samt hurtigdreiesone for lynrask skruing, ikke lenger behov for tidskrevende skifte av grep.

Kraftsone med integrerte myke soner sørger for overføring av høye løse- og tiltrekkingsmomenter. Presisjonssone rett over klingen for riktig skruvinkel under justeringsarbeid. Bits for hånd- og maskinskruing.

Lynraskt feste av bits: Skyv ganske enkelt bitsen inn i festet, hvor den låses automatisk og sitter sikkert på plass. Ved bytte av bits er det bare å skyve hylsen forover og ta ut bitsen. Frittløpende betjeningshylse for enkel styring av verktøyet under skruingen.

Kraftform Kompakt Micro 21 ESD 1



Code	EAN		
05135973001	194855		1
		1013 Kraftform Micro ESD 1x 97	
		851/9 C 1x PH 00x44 ¹⁾ ; 1x PH 00x44 ¹⁾ ; 1x PH 0x44 ²⁾	
		867/9 C TORX® 1x TX 1x44; 1x TX 2x44; 1x TX 3x44; 1x TX 4x44; 1x TX 5x44	
		867/9 C TORX PLUS® 1x 1 IPx44; 1x 2 IPx44; 1x 3 IPx44; 1x 4 IPx44	
		867/9 IPR TORX® PLUS 1x 1 IPRx44	
		872/9 1x mx44; 1x 00x44; 1x Fx44; 1x 0x44	
		800/9 C 1x 0,23x1,5x44; 1x 0,35x2,5x44	
		869/9 1x 2,5x44,0	

¹⁾Optimert for asiatiske PH-skruer

²⁾Størrelse 0 modifisert i henhold til JCI 0 (japansk bransjestandard for kameraer)

Kraftform Kompakt Micro ESD 20

- Bitshåndholder egnet for feste av bits med 4 mm Halfmoon eller HIOS drev
- Håndtak av materiale med elektrisk overflatemotstand $\leq 10^9$ ohm
- Kompakt system med håndtak/utskiftbare klinger for lynraskt skifte av bits
- Kraftform Micro håndtak med dreibar hette som gjør at arbeidet går lynraskt
- Bits for hånd- og maskinskruing

Kraftform Kompakt Micro ESD 20



Code	EAN		
05073671001	169662		1
		1013 Kraftform Micro ESD 1x 97	
		851/9 C 1x PH 00x44 ¹⁾ ; 1x PH 0x44 ²⁾ ; 1x PH 1x44 ¹⁾	
		867/9 C TORX® 1x TX 1x44; 1x TX 2x44; 1x TX 3x44; 1x TX 4x44; 1x TX 5x44; 1x TX 6x44	
		867/9 C TORX PLUS® 1x 1 IPx44; 1x 2 IPx44; 1x 3 IPx44; 1x 4 IPx44	
		840/9 C 1x 1,5x44; 1x 2,0x44	
		800/9 C 1x 0,23x1,5x44; 1x 0,40x2,0x44; 1x 0,50x3,0x44	
		867/9 IPR TORX® PLUS 1x 1 IPRx44	

¹⁾Optimert for asiatiske PH-skruer

²⁾Størrelse 0 modifisert i henhold til JCI 0 (japansk bransjestandard for kameraer)

Kraftform Kompakt Micro 11 ESD 1



Code	EAN		
05073670001	168344		1
		1013 Kraftform Micro ESD 1x 97	
		851/9 C 1x PH 00x44 ¹⁾ ; 1x PH 0x44 ²⁾ ; 1x PH 1x44 ¹⁾	
		867/9 C TORX® 1x TX 5x44; 1x TX 6x44	
		800/9 C 1x 0,23x1,5x44; 1x 0,40x2,0x44; 1x 0,50x3,0x44	
		840/9 C 1x 1,5x44; 1x 2,0x44	

¹⁾Optimert for asiatiske PH-skruer
²⁾Størrelse 0 modifisert i henhold til JCI 0 (japansk bransjestandard for kameraer)

Kraftform Kompakt Stubby ESD 1

Håndtak/system for utskiftbare klinger for lynrask utskifting av ønsket klinge. Spesielt liten ESD bits-håndholder med kort klinge for elektrostatisk sikkert arbeid selv i vanskelig tilgjengelige områder.

Egnet for å holde på bits med 1/4" utvendig sekskantdrev i henhold til DIN ISO 1173-C 6,3 og Wera tilkoblingsserie 1. Med sterk permanent magnet som også holder store og tunge skruer. Kraftform-håndtaket har en 2-komponent-utførelse med en praktisk kombinasjon av harde og myke soner som gjør det mulig både å ta i skikkelig og å arbeide med stor presisjon. Høykvalitetsbits for universell bruk.

Kompakt tekstilfuttal med høy robusthet, lav vekt og lite volum. Egnet for tilkobling til Wera 2go-systemet.

- ESD-bitshåndholder for elektrostatisk sikkert arbeid, magnetisk
- 851/1 J: Bits optimalisert for asiatiske PH-skruer

Kraftform Kompakt Stubby ESD 1



Code	EAN		
05057472001	214584		1
		811/1 Stubby ESD 1x 1/4"x54	
		851/1 Z PH 1x PH 0x25; 1x PH 1x25; 1x PH 2x25	
		851/1 J 1x PH 00x25x2,0 ¹⁾	
		800/1 Z 1x 0,5x3,0x25; 1x 0,6x4,5x25; 1x 1,0x5,5x25; 1x 1,2x6,5x25; 1x 1,2x8,0x25	

¹⁾Størrelse 00 modifisert i henhold til JCI 00 (japansk bransjestandard for kameraer)

809/1 ESD Stubby bitshåndholder, med sprengning

- Kort og kompakt form for arbeid i trange omgivelser
- Bitshåndholder med sprengning for bits med 1/4" utvendig sekskantdrev

809/1 ESD Stubby bitshåndholder, med sprengning



	EAN						
Code	4013288		mm	mm			
05008882001	219206	1/4"	10	54	3/8"		2

811/1 ESD Stubby bits-håndholder, magnetisk

- Kort og kompakt form for arbeid i trange omgivelser
- Ergonomisk to-komponent Kraftform håndtak for presisjonsarbeid
- Sekskantet rullestopp for at den ikke skal rulle vekk
- ESD-bitshåndholder for elektrostatisk sikkert arbeid, magnetisk
- For 1/4" bits i henhold til DIN ISO 1173-C 6,3

811/1 ESD Stubby bits-håndholder, magnetisk



	EAN						
Code			mm	mm			
05008881001	212382	1/4"	10	54	3/8"		2

9514 ESD Magnetverktøy SB

Magnetiseringsapparat. Dra simpelthen verktøyet langs den positive siden av Wera-magnetiseringsapparatet for å få verktøyet til å holde skruen sikkert fast til klingens.

Før verktøyet langs den negative siden for å avmagnetisere det.

- Magnetiseringsapparat
- Elektrostatisk sikkert verktøy takket være overflatemotstand på $\leq 10^9$ ohm
- Før magnetisering og avmagnetisering av verktøyet
- Holde skruen sikkert fast til klingens

9514 ESD Magnetverktøy SB



	EAN							
Code	4013288	mm						
05073984001	225924	64,6						1

Kraftform Stainless - Materiale i rustfritt stål for å unngå rustsmitte

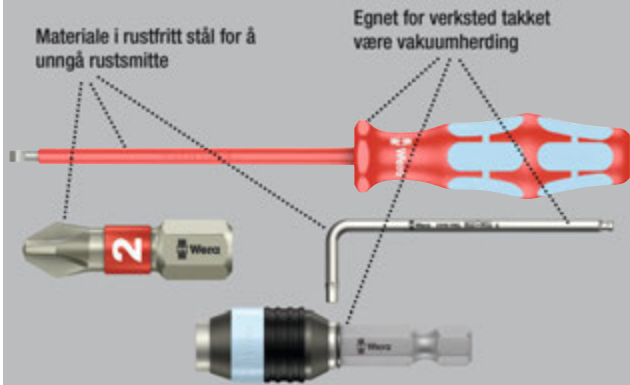

Høykvalitets Kraftform Plus VDE skrutrekker av rustfritt stål. Verktøyene i rustfritt stål fra Wera er vakuumerdet og har derfor hardheten og styrken som kreves for skruforbindelser. De kan uten videre brukes i industrien.

Den individuelle testingen av Kraftform Stainless VDE skrutrekker ved 10 000 volt i henhold til DIN EN 60900 (IEC 60900) garanterer sikkert arbeid ved spenninger opptil 1000 volt.

Garantert sikkerhet også i ekstrem kulde gjennom tester helt ned til -40 °C. Flerkomponent Kraftform-håndtak for hurtig og skånsomt arbeid.

Take it Easy verktøyidentifikasjon med fargekoding etter profil og størrelsesstempel for enkel og rask tilgang til riktig verktøy. Sekskant-rullestopp som hindrer at verktøyet ruller bort fra arbeidsstedet, et vanlig irritasjonsmoment.

Lasertip – laserbehandlet klingspiss

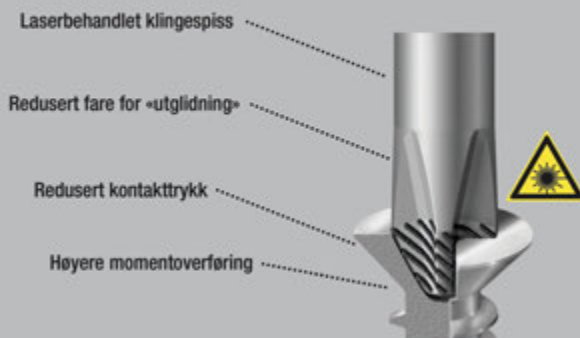

3160 i VDE-isolert sporskrutrekker, rustfritt stål



	EAN							
Code	4013288	mm	mm	mm	mm			
05022729001 ¹⁾	122353	0,5	3,0	80	81	1/8"	3 1/8"	10
05022730001 ¹⁾	122148	0,6	3,5	100	81	9/64"	4"	10
05022731001	122155	0,8	4,0	100	98	5/32"	4"	10
05022732001	122162	1,0	5,5	125	98	7/32"	5"	10

¹⁾ uten Lasertip

3162 i PH VDE Skrutrekker, isolert, rustfritt stål, for krysspskruer Phillips



	EAN							
Code	4013288		mm	mm				
05022733001	122179	PH 1	80	98	3 1/8"			5
05022734001	122186	PH 2	100	105	4"			5

3165 i PZ VDE Skrutrekker, isolert, rustfritt stål, for krysspskruer Pozidriv



	EAN							
Code	4013288		mm	mm				
05022740001	183941	PZ 1	80	98	3 1/8"			5
05022741001	183965	PZ 2	100	105	4"			5

3167 i VDE TORX® Skrutrekker, isolert, rustfritt stål



Code	EAN					
05022760001	220103	TX 8	80	81	3 1/8"	5
05022761001	220110	TX 9	80	81	3 1/8"	5
05022762001	220127	TX 10	80	81	3 1/8"	5
05022763001	220134	TX 15	80	98	3 1/8"	5
05022764001	220141	TX 20	80	98	3 1/8"	5
05022765001	220158	TX 25	100	105	4"	5
05022766001	220165	TX 30	100	105	4"	5

3160 i/7 Rack Skrutrekkersett Kraftform Plus, Stainless Steel + rack

- Inkludert praktisk rack for oversiktlig oppbevaring av skrutrekker

3160 i/7 Rack Skrutrekkersett Kraftform Plus, Stainless Steel + rack

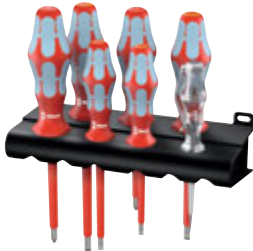

Code	EAN					
05022728001	118073					1
			3162 i VDE 1x PH 1x80; 1x PH 2x100			
			3160 i VDE 1x 0,5x3,0x80 ¹⁾ ; 1x 0,6x3,5x100 ¹⁾ ; 1x 0,8x4,0x100; 1x 1,0x5,5x125			
			3247 1x 0,5x3,0x70			

¹⁾ uten Lasertip
²⁾ Ikke tilgjengelig i USA og Canada.

3165 i/6 Skrutrekkersett, rustfritt stål + rack

- Inkludert praktisk rack for oversiktlig oppbevaring av skrutrekker

3165 i/6 Skrutrekkersett, rustfritt stål + rack



Code	EAN					
05022745001	184207					1
			3165 i PZ VDE 1x PZ 1x80; 1x PZ 2x100			
			3160 i VDE 1x 0,5x3,0x80 ¹⁾ ; 1x 0,6x3,5x100 ¹⁾ ; 1x 0,8x4,0x100; 1x 1,0x5,5x125			

¹⁾ uten Lasertip

3167 i/7 TORX® Skrutrekkersett, rustfritt stål + rack

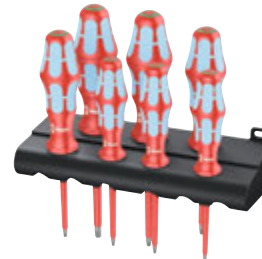
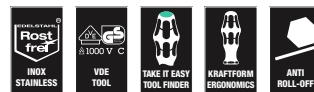

Code	EAN					
05022767001	220172					1
			3167 i TORX® VDE 1x TX 8x80; 1x TX 9x80; 1x TX 10x80; 1x TX 15x80; 1x TX 20x80; 1x TX 25x100; 1x TX 30x100			

Lasertip – laserbehandlet klingspiss

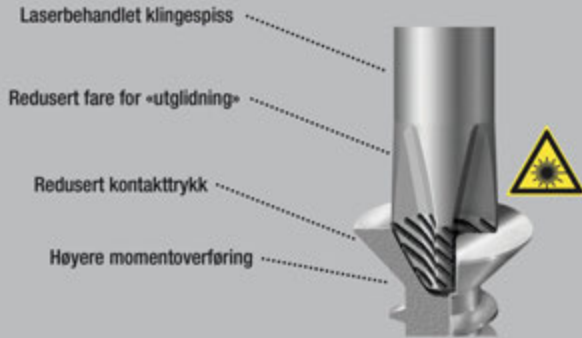

Wera VDE-skrutrekker med flerkomponents Kraftform-Plus-håndtak for hurtig og skånsomt arbeid: Harde grepsoner gir høy arbeidshastighet mens myke grepsoner garanterer høy momentoverføring.

Individuell testing ved 10 000 V for sikkert arbeid ved tillatt spenning på 1000 V. Spissen på Wera Lasertip-skrutrekkerne gjøres mikroskopisk ru ved hjelp av laserstråler. Denne ru overflaten «biter» seg bokstavelig talt fast i skruhodet. Spissen glipper ikke lenger.

Take it Easy verktøyidentifikasjon med fargekoding i henhold til profil og størrelsesstempel for enkel og rask tilgang til riktig verktøy. Sekskant-rullestopp som hindrer at verktøyet ruller bort fra arbeidsstedet, et vanlig irritasjonsmoment.

- Isolert klinge for sikkert arbeid inntil 1000 volt
- Harde grepsoner for høy arbeidshastighet, myke grepsoner for høy dreiemomentoverføring
- Med Take it Easy verktøyidentifikasjon: Fargekoding i henhold til profil og størrelsesstempel
- Sekskantet rullestopp for at den ikke skal rulle vekk
- Konisk skjær, Lasertip-spiss

160 i VDE-isolert sporskrutrekker



Code	EAN	mm	mm	mm	mm	mm	mm	
05006100001 ¹⁾	027221	0,4	2,5	80	81	3/32"	3 1/8"	10
05006105001 ¹⁾	027238	0,5	3,0	100	81	1/8"	4"	10
05006110001 ¹⁾	027245	0,6	3,5	100	81	9/64"	4"	10
05006115001	027252	0,8	4,0	100	98	5/32"	4"	10
05006116001	105431	0,8	4,0	150	98	5/32"	6"	5
05006120001	027269	1,0	5,5	125	98	7/32"	5"	10
05006121001	105448	1,0	5,5	200	98	7/32"	8"	5
05006125001	027276	1,2	6,5	150	105	1/4"	6"	10
05006126001	105455	1,2	6,5	200	105	1/4"	8"	5
05006130001	027283	1,2	8,0	175	112	5/16"	7"	5
05006135001	028884	1,6	8,0	200	112	5/16"	8"	5
05006140001	028877	1,6	10,0	200	112	3/8"	8"	5

¹⁾uten Lasertip

160 i SB VDE-isolert sporskrutrekker



Code	EAN		
05100000001	181466	160 i VDE	1x 0.4x2.5x80 ¹⁾
05100001001	181473	160 i VDE	1x 0.5x3.0x100 ¹⁾
05100002001	181480	160 i VDE	1x 0.6x3.5x100 ¹⁾
05100003001	181497	160 i VDE	1x 0.8x4.0x100
05100004001	181503	160 i VDE	1x 1.0x5.5x125

¹⁾uten Lasertip

160 iS VDE-isolert sporskrutrekker med redusert klingediameter

- Med redusert klingediameter
- Gjør det mulig å skru også i trange arbeidsområder
- Man kan komme til og håndtere dyptliggende skru- og fjærelementer

160 iS VDE-isolert sporskrutrekker med redusert klingediameter



Code	EAN	mm	mm	mm	mm	mm	mm	
05006440001	160089	0,6	3,5	100	81	9/64"	4"	10
05006441001	160102	0,8	4,0	100	98	5/32"	4"	10
05006442001	160126	1,0	5,5	125	98	7/32"	5"	10

160 iSS VDE-isolert sporskrutrekker med redusert klinge- og håndtaksdiameter

- Med redusert klinge- og håndtaksdiameter
- Gjør det mulig å skru også i trange arbeidsområder
- Man kan komme til og håndtere dyptliggende skru- og fjærelementer

160 iSS VDE-isolert sporskrutrekker med redusert klinge- og håndtaksdiameter



Code	EAN	mm	mm	mm	mm	mm	mm	
05020129001	179548	0,8	4,0	100	81	5/32"	4"	5

162 i PH VDE-isolert krysssporskrutrekker



Code	EAN	+	mm	mm	mm		
05006150001 ¹⁾	4013288	PH 0	80	81	3 1/8"		5
05006152001	027290	PH 1	80	98	3 1/8"		5
05006153001	105417	PH 1	150	98	6"		5
05006154001	027313	PH 2	100	105	4"		5
05006159001	105424	PH 2	200	105	8"		5
05006156001	027320	PH 3	150	112	6"		5
05006158001 ¹⁾	027818	PH 4	200	112	8"		2

¹⁾uten Lasertip

162 i PH SB VDE-isolert krysssporskrutrekker



Code	EAN	+		
05100011001	181442	+	162 i PH VDE 1x PH 1x80	5
05100012001	181459	+	162 i PH VDE 1x PH 2x100	5

162 iS PH VDE-isolert krysssporskrutrekker med redusert klingediameter

- Med redusert klingediameter
- Gjør det mulig å skru også i trange arbeidsområder
- Man kan komme til og håndtere dyptliggende skruer- og fjærelementer

162 iS PH VDE-isolert krysssporskrutrekker med redusert klingediameter



Code	EAN	+	mm	mm	mm		
05006450001	160140	PH 1	80	98	3 1/8"		5
05006451001	160164	PH 2	100	105	4"		5

162 iSS PH VDE-isolert krysssporskrutrekker med redusert klinge- og håndtaksdiameter

- Med redusert klinge- og håndtaksdiameter
- Gjør det mulig å skru også i trange arbeidsområder
- Man kan komme til og håndtere dyptliggende skruer- og fjærelementer



162 iSS PH VDE-isolert krysssporskrutrekker med redusert klinge- og håndtaksdiameter



Code	EAN	+	mm	mm	mm		
05020131001	179432	PH 1	80	81	3 1/8"		5
05020133001	179425	PH 2	100	98	4"		5

165 i PZ VDE-isolert krysssporskrutrekker



Code	EAN	+	mm	mm	mm		
05006160001 ¹⁾	032782	PZ 0	80	81	3 1/8"		5
05006162001	029836	PZ 1	80	98	3 1/8"		5
05006163001	105462	PZ 1	150	98	6"		5
05006164001	029843	PZ 2	100	105	4"		5
05006165001	105479	PZ 2	200	105	8"		5
05006166001	029850	PZ 3	150	112	6"		5
05006168001 ¹⁾	029867	PZ 4	200	112	8"		2

¹⁾kein Lasertip

165 i PZ SB VDE-isolert krysssporskrutrekker

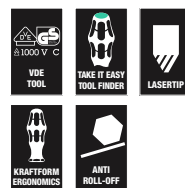

Code	EAN	+		
05100015001	181510	+	165 i PZ VDE 1x PZ 1x80	5
05100016001	181527	+	165 i PZ VDE 1x PZ 2x100	5

165 iS PZ VDE-isolert kryssporskrutrekker med redusert klingediameter

- Med redusert klingediameter
- Gjør det mulig å skru også i trange arbeidsområder
- Man kan komme til og håndtere dyptliggende skru- og fjærelementer

165 iS PZ VDE-isolert kryssporskrutrekker med redusert klingediameter



	EAN						
Code	4013288		mm	mm			
05006460001	160188	PZ 1	80	98	3 1/8"		5
05006461001	160249	PZ 2	100	105	4"		5

162 i PH/S VDE-isolert skrutrekker for PlusMinus-skruer (Phillips/spor)

- Kombinasjonsprofil Phillips/spor

162 i PH/S VDE-isolert skrutrekker for PlusMinus-skruer (Phillips/spor)



	EAN						
Code	4013288		mm	mm			
05006380001	102614	# 1	80	98	3 1/8"		5
05006381001	102621	# 2	100	105	4"		5

162 i PH/S SB VDE-isolert skrutrekker for PlusMinus-skruer (Phillips/spor)



	Code	EAN		
		4013288		
	05100019001	186560	162 i PH/S VDE 1x # 1x80	5
	05100020001	186577	162 i PH/S VDE 1x # 2x100	5

162 iS PH/S VDE-isolert skrutrekker med redusert klingediameter for PlusMinus-skruer (Phillips/spor)

- Med redusert klingediameter; kombinasjonsprofil Phillips/spor
- Gjør det mulig å skru også i trange arbeidsområder
- Man kan komme til og håndtere dyptliggende skru- og fjærelementer

162 iS PH/S VDE-isolert skrutrekker med redusert klingediameter for PlusMinus-skruer (Phillips/spor)



	EAN						
Code	4013288		mm	mm			
05006455001	160201	# 1	80	98	3 1/8"		5
05006456001	160225	# 2	100	105	4"		5

165 i PZ/S VDE-isolert skrutrekker for PlusMinus-skruer (Pozidriv/spor)

- Kombinasjonsprofil Pozidriv/spor

165 i PZ/S VDE-isolert skrutrekker for PlusMinus-skruer (Pozidriv/spor)



	EAN						
Code	4013288		mm	mm			
05006190001	102638	# 1	80	98	3 1/8"		5
05006191001	102645	# 2	100	105	4"		5

165 i PZ/S SB VDE-isolert skrutrekker for PlusMinus-skruer (Pozidriv/spor)



	Code	EAN		
		4013288		
	05100021001	186584	165 i PZ/S VDE 1x # 1x80	5
	05100022001	186591	165 i PZ/S VDE 1x # 2x100	5

165 iS PZ/S VDE-isolert skrutrekker med redusert klingediameter for PlusMinus-skruer (Pozidriv/spor)

- Med redusert klingediameter; kombinasjonsprofil Pozidriv/spor
- Gjør det mulig å skru også i trange arbeidsområder
- Man kan komme til og håndtere dyptliggende skrue- og fjærelementer

165 iS PZ/S VDE-isolert skrutrekker med redusert klingediameter for PlusMinus-skruer (Pozidriv/spor)



Code	EAN	⊕	⌀	ℓ	ℓ	ℓ		
	4013288		mm	mm				
05006465001	160263	# 1	80	98	3 1/8"			5
05006466001	160287	# 2	100	105	4"			5

165 iSS PZ/S VDE-isolert skrutrekker med redusert klinge- og håndtaksdiameter for PlusMinus-skruer (Pozidriv/spor)

- Med redusert klinge- og håndtaksdiameter
- Gjør det mulig å skru også i trange arbeidsområder
- Man kan komme til og håndtere dyptliggende skrue- og fjærelementer

165 iSS PZ/S VDE-isolert skrutrekker med redusert klinge- og håndtaksdiameter for PlusMinus-skruer (Pozidriv/spor)



Code	EAN	⊕	⌀	ℓ	ℓ	ℓ		
	4013288		mm	mm				
05020132001	179418	# 1	80	81	3 1/8"			5
05020134001	179401	# 2	100	98	4"			5

167 i VDE-isolert TORX® skrutrekker



Code	EAN	⊕	⌀	ℓ	ℓ	ℓ		
	4013288			mm	mm			
05006181001	108876	TX 5	80	81	3 1/8"			5
05006182001	108883	TX 6	80	81	3 1/8"			5
05006183001	108890	TX 7	80	81	3 1/8"			5
05006184001	108906	TX 8	80	81	3 1/8"			5
05006169001	036452	TX 9	80	81	3 1/8"			5
05006170001	036667	TX 10	80	81	3 1/8"			5
05006172001	036674	TX 15	80	98	3 1/8"			5
05006174001	036681	TX 20	80	98	3 1/8"			5
05006176001	036698	TX 25	100	105	4"			5
05006177001	036469	TX 27	100	105	4"			5
05006178001	036704	TX 30	100	105	4"			5
05006179001	036476	TX 40	150	112	6"			5

168 i VDE-isolert firkantskrutrekker



Code	EAN	⊕	⌀	ℓ	ℓ	ℓ		
	4013288			mm	mm			
05004780001	038777	# 1	80	98	3 1/8"			5
05004783001	105486	# 1	150	98	6"			5
05004781001	038784	# 2	100	105	4"			5
05004784001	105493	# 2	200	105	8"			5
05004782001	040909	# 3	150	112	6"			5

168 i SB VDE-isolert firkantskrutrekker



Code	EAN	⊕		
	4013288			
05100024001	181534	⊕	168 i VDE 1x # 1x80	5
05100025001	181541	⊕	168 i VDE 1x # 2x100	5
05100026001	181558	⊕	168 i VDE 1x # 3x150	5

190 i VDE-isolert pipenøkkel



	EAN							
Code	4013288	mm		mm	mm	mm		
05005300001	032485	5,5		125	98	11,0	5"	5
05005305001	032492	6,0		125	98	12,0	5"	5
05005310001	032508	7,0		125	105	14,0	5"	5
05005315001	032515	8,0		125	105	15,0	5"	5
05005320001	032522	9,0		125	105	16,0	5"	5
05005325001	032539	10,0		125	112	17,0	5"	5
05005330001	032546	11,0		125	112	19,0	5"	5
05005335001	032553	12,0		125	112	20,0	5"	5
05005340001	032560	13,0		125	112	21,0	5"	5

247 Énpolet fasetester



	EAN							
Code	4013288	mm	mm	mm	mm			
05005655001	002686	0,5	3,0	70	3,0	1/8"	2 3/4"	5

¹⁾Ikke tilgjengelig i USA og Canada.

247 SB Énpolet fasetester



	Code	EAN		
	05100100001	181664	247 1x 0.5x3.0x70	5

¹⁾Ikke tilgjengelig i USA og Canada.

Kraftform Big Pack 100 VDE

14-delers skrutrekkersett med individuelt testede, isolerte skrutrekker i henhold til IEC 60900. Individuell testing på 10.000 V for sikkert arbeid med tillatt spenning på 1.000 V. Kraftform Plus-håndtak for komfortabelt ergonomisk arbeid som gjør at du unngår bløt hud og hard hud. Harde grepssoner for høy arbeidshastighet og myke grepssoner som garanterer høyt dreiemoment. Delvis Lasertip: Spissen klemmer seg fast i skruhodet og forhindrer at den glir ut. Inkludert énpolet fasetester og 2 rack for oppbevaring. Take it Easy verktøyidentifikasjon med fargekoding i henhold til profil og størrelsesstempel for enkel og rask tilgang til riktig verktøy. Avrullingsbeskyttelse forhindrer irriterende rulling av gårde på arbeidsplassen. Inkludert spenningstester og 2 rack for oppbevaring.

- Isolert klinge for sikkert arbeid inntil 1000 volt
- Kraftform multikomponent-håndtak for høy arbeidshastighet og ergonomisk skruing
- Med Take it Easy verktøyidentifikasjon: Fargekoding i henhold til profil og størrelsesstempel
- Sekskantet rullestopp for at den ikke skal rulle vekk
- Med lasertip-spiss som gir bedre feste i skruhodet

Kraftform Big Pack 100 VDE

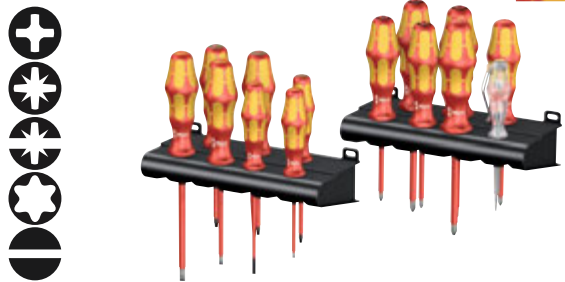

	Code	EAN	
	05105631001	163639	1
		162 i PH VDE 1x PH 1x80; 1x PH 2x100	
		165 i PZ VDE 1x PZ 1x80; 1x PZ 2x100	
		165 i PZ/S VDE 1x # 1x80; 1x # 2x100	
		167 i TORX® VDE 1x TX 10x80; 1x TX 15x80; 1x TX 20x80	
		160 iS 1x 0,6x3,5x100	
		160 i VDE 1x 0,4x2,5x80 ¹⁾ ; 1x 0,8x4,0x100; 1x 1,0x5,5x125	
		247 1x 0,5x3,0x70	
		Rack Kraftform 2x 190,0x50,0	

¹⁾ uten Lasertip

¹⁾Ikke tilgjengelig i USA og Canada.

Kraftform 2go 100

11 VDE-isolert Kraftform-skrutrekke med Take it Easy verktøidentifikasjon i hylster, Wera 2go 4. Med justerbar rominndeling for individuell tilpasning.

- Egnet for å feste på Wera 2go-systemet

Kraftform 2go 100



Code	EAN		
05004310001	187826		1
		Wera 2go 4 1x 165,0x165,0x105,0	
		⊕ 162 i PH VDE 1x PH 1x80; 1x PH 2x100	
		⊕ 165 i PZ VDE 1x PZ 1x80; 1x PZ 2x100	
		⊕ 167 i TORX® VDE 1x TX 10x80; 1x TX 15x80; 1x TX 20x80	
		● 160 i VDE 1x 0,4x2,5x80 ¹⁾ ; 1x 0,8x4,0x150; 1x 1,0x5,5x200	
		● 160 iS 1x 0,6x3,5x100	
		K120 1x 50,0x120,0	

¹⁾uten Lasertip

160 i/6 Rack Skrutrekkersett Kraftform Plus Serie 100 + rack

- Inkludert praktisk rack for oversiktlig oppbevaring av skrutrekke

160 i/6 Rack Skrutrekkersett Kraftform Plus Serie 100 + rack

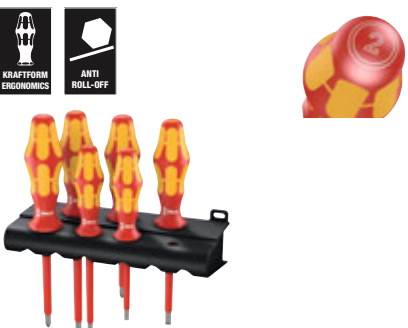

Code	EAN		
05006145001	027887		1
		⊕ 162 i PH VDE 1x PH 1x80; 1x PH 2x100	
		● 160 i VDE 1x 0,4x2,5x80 ¹⁾ ; 1x 0,6x3,5x100 ¹⁾ ; 1x 0,8x4,0x100; 1x 1,0x5,5x125	

¹⁾uten Lasertip

160 i/7 Rack Skrutrekkersett Kraftform Plus Serie 100, énpolet fasetester + rack

- Inkludert praktisk rack for oversiktlig oppbevaring av skrutrekke

160 i/7 Rack Skrutrekkersett Kraftform Plus Serie 100, énpolet fasetester + rack



Code	EAN		
05006147001	041708		1
		⊕ 162 i PH VDE 1x PH 1x80; 1x PH 2x100	
		● 160 i VDE 1x 0,4x2,5x80 ¹⁾ ; 1x 0,6x3,5x100 ¹⁾ ; 1x 0,8x4,0x100; 1x 1,0x5,5x125	
		● 247 1x 0,5x3,0x70	

¹⁾uten Lasertip

²⁾Ikke tilgjengelig i USA og Canada.

160 i/165 i/7 Rack Skrutrekkersett Kraftform Plus Serie 100, énpolet fasetester + rack

- Inkludert praktisk rack for oversiktlig oppbevaring av skrutrekke

160 i/165 i/7 Rack Skrutrekkersett Kraftform Plus Serie 100, énpolet fasetester + rack



Code	EAN		
05006148001	041715		1
		⊕ 165 i PZ VDE 1x PZ 1x80; 1x PZ 2x100	
		● 160 i VDE 1x 0,4x2,5x80 ¹⁾ ; 1x 0,6x3,5x100 ¹⁾ ; 1x 0,8x4,0x100; 1x 1,0x5,5x125	
		● 247 1x 0,5x3,0x70	

¹⁾uten Lasertip

²⁾Ikke tilgjengelig i USA og Canada.

167 i/6 Skrutrekkersett Kraftform Plus Serie 100



Code		EAN		
05133356001		4013288	160072	1
			167 i TORX® VDE	
			1x TX 8x80; 1x TX 9x80; 1x TX 10x80;	
			1x TX 15x80; 1x TX 20x80; 1x TX 25x100	

160 iS/7 Skrutrekkersett Kraftform Plus Serie 100, énpolet fasetester + rack. Med redusert klingediameter

- Med redusert klingediameter
- Inkludert praktisk rack for oversiktlig oppbevaring av skrutrekker
- Gjør det mulig å skru også i trange arbeidsområder
- Man kan komme til og håndtere dyptliggende skrue- og fjærelementer

160 iS/7 Skrutrekkersett Kraftform Plus Serie 100, énpolet fasetester + rack. Med redusert klingediameter



Code		EAN		
05006480001		4013288	160713	1
			162 iS	
			1x PH 1x80; 1x PH 2x100	
			165 iS PZ/S	
			1x # 2x100	
			160 iS	
			1x 0,6x3,5x100; 1x 0,8x4,0x100;	
			1x 1,0x5,5x125	
			247	
			1x 0,5x3,0x70	

†† Ikke tilgjengelig i USA og Canada.

160 iSS/7 Skrutrekkersett Kraftform Plus Serie 100. Med redusert klinge- og håndtaksdiameter

- Kraftform-skrutrekker med redusert klingediameter og delvis mindre håndtaksdiameter
- Gjør det mulig å skru også i trange arbeidsområder
- Man kan komme til og håndtere dyptliggende skrue- og fjærelementer
- Arbeid sikkert ved en spenning på inntil 1000 volt takket være individuell testing

160 iSS/7 Skrutrekkersett Kraftform Plus Serie 100. Med redusert klinge- og håndtaksdiameter



Code		EAN		
05135961001		4013288	178640	1
			160 iSS 1x 0,8x4,0x100	
			160 iS 1x 0,6x3,5x100; 1x 1,0x5,5x125	
			162 iSS 1x PH 1x80; 1x PH 2x100	
			165 iSS PZ/S 1x # 1x80; 1x # 2x100	

160 i/168 i/6 Skrutrekkersett Kraftform Plus Serie 100 + rack

- Inkludert praktisk rack for oversiktlig oppbevaring av skrutrekkerne

160 i/168 i/6 Skrutrekkersett Kraftform Plus Serie 100 + rack



Code	EAN		
0534777001	4013288 122957		1
		+	162 i PH VDE 1x PH 1x80; 1x PH 2x100
		●	160 i VDE 1x 0,6x3,5x100 ¹⁾ ; 1x 1,0x5,5x125
		□	168 i VDE 1x # 1x80; 1x # 2x100

¹⁾uten Lasertip

160 i/162 i/167 i/9 Skrutrekkersett Kraftform Plus Serie 100



Code	EAN		
05133355001	4013288 160065		1
		+	162 i PH VDE 1x PH 2x100
		+	165 i PZ VDE 1x PZ 2x100
		+	165 i PZ/S VDE 1x # 1x80; 1x # 2x100
		★	167 i TORX® VDE 1x TX 15x80; 1x TX 20x80; 1x TX 25x100
		●	160 i VDE 1x 0,4x2,5x80 ¹⁾ ; 1x 1,0x5,5x125

¹⁾uten Lasertip

165 iS PZ/S # 1 + 2 Skrutrekkersett Kraftform Plus Serie 100. Med redusert klingediameter

- Med redusert klingediameter; kombinasjonsprofil Pozidriv/spor
- Gjør det mulig å skru også i trange arbeidsområder
- Man kan komme til og håndtere dyptliggende skrue- og fjærelementer



165 iS PZ/S # 1 + 2 Skrutrekkersett Kraftform Plus Serie 100. Med redusert klingediameter



Code	EAN		
05006470001	4013288 214317		1
		+	165 iS PZ/S 1x # 1x80; 1x # 2x100

Kraftform Kompakt VDE Safe-Torque Speed koblingskap-sett 1

23 delers Kraftform Kompakt VDE-sett. 1 Safe-Torque Speed momentskrutrekker 7508 VDE med fem valgbare maksimale tiltrekkingsmomenter (0,4; 0,8; 1,2; 1,6; 2,0 Nm), 1 Safe-Torque Speed momentskrutrekker 7516 VDE med fem valgbare maksimale tiltrekkingsmomenter (2,4; 2,8; 3,2; 3,6; 4,0 Nm), hver med en fast posisjon (momentlås) for ubegrenset tiltrekkings-/ løsnemoment, numerisk visning av tiltrekkingsmomentet, pålitelig glidning når det innstilte tiltrekkingsmomentet er nådd, 1 stk. 817 VDE håndholder. Momentskrutrekker og håndholder eksklusivt for Wera VDE utskiftbare klinger.

20 VDE utskiftbare klinger (hver på 157 mm) med Take it easy verktøyidentifikasjon: Fargekoding i henhold til profilene samt lasergradert størrelsesangivelse, for det meste med redusert klingediameter, slik at selv lavtliggende skrue- og fjærelementer kan nås og betjenes.

I en robust tekstilboks for ryddig oppbevaring og praktisk transport.

- Verktøy som er testet enkeltvis i samsvar med IEC 60900
- VDE-dreiemomentholder 7508 med 5 forhåndsinnstilte verdier (0,4; 0,8; 1,2; 1,6; 2,0 Nm)
- VDE-dreiemomentholder 7516 med 5 forhåndsinnstilte verdier (2,4; 2,8; 3,2; 3,6; 4,0 Nm)
- Speed: Ekstremt rask innstilling av tiltrekkingsmomenter
- Torque Lock-funksjon: For høye løsnings- og tiltrekkingsmomenter uten dreiemoment
- Håndtak 817 VDE til Kraftform Kompakt utskiftbare klinger
- VDE utskiftbare klinger (157 mm lange) med praktisk snurrefunksjon, rullestopp og Take it easy verktøyidentifikasjon: Fargekoding etter profil samt laserretset størrelsesangivelse
- Kompakt og stabil tekstilverktøyboks med Wera 2go-kompatibilitet

Kraftform Kompakt VDE Safe-Torque Speed koblingskap-sett 1



Code	EAN		
05006633001	4013288 234261		1
		● 7508 VDE 9 mm; 0,4 Nm; 0,8 Nm; 1,2 Nm; 1,6 Nm; 2,0 Nm; 192 mm	
		● 7516 VDE 9 mm; 2,4 Nm; 2,8 Nm; 3,2 Nm; 3,6 Nm; 4,0 Nm; 192 mm	
		● 817 VDE 1x 9x98	
		⊕ Kraftform Kompakt VDE 62 IS Take it easy 1x PH 1x157; 1x PH 2x157	
		⊕ Kraftform Kompakt VDE 65 IS Take it easy 1x PZ 1x157; 1x PZ 2x157	
		⊕ Kraftform Kompakt VDE 62 IS PH/S Take it easy 1x # 1x157; 1x # 2x157	
		⊕ Kraftform Kompakt VDE 65 IS PZ/S Take it easy 1x # 1x157; 1x # 2x157	
		⊕ Kraftform Kompakt VDE 67 IS TORX® Take it easy 1x TX 15x157; 1x TX 20x157; 1x TX 25x157	
		⊕ Kraftform Kompakt VDE 67 i TORX® Take it easy 1x TX 10x157; 1x TX 30x157	
		○ Kraftform Kompakt VDE 64 i Take it easy 1x 2,5x157; 1x 3,0x157; 1x 4,0x157; 1x 5,0x157	
		◐ Kraftform Kompakt VDE 60 IS Take it easy 1x 0,6x3,5x157; 1x 0,8x4,0x157; 1x 1,0x5,5x157	

7508 VDE Krafform Safe-Torque Speed momentskrutrekker, 0,4-2,0 Nm

- VDE-dreiemomentholder 7508 med 5 forhåndsinnstilte verdier (0,4; 0,8; 1,2; 1,6; 2,0 Nm)
- Speed: Ekstremt rask innstilling av tiltrekingsmomenter
- Trygt: Sklisikker momentfunksjon for høyre-/venstrehåndstilrekking med utløsningsmekanisme
- Torque Lock-funksjon: For høye løsnings- og tiltrekingsmomenter uten dreiemoment
- Med fritt dreiene hylse og feste for Wera VDE utskiftbare klinger

7508 VDE Krafform Safe-Torque Speed momentskrutrekker, 0,4-2,0 Nm



Code	EAN	mm	Nm	Nm	Nm	Nm	Nm	Nm	
05075870001	4013288 233578	9	0,4	0,8	1,2	1,6	2,0		1

7516 VDE Krafform Safe-Torque Speed momentskrutrekker, 2,4-4,0 Nm

- VDE-dreiemomentholder 7516 med 5 forhåndsinnstilte verdier (2,4; 2,8; 3,2; 3,6; 4,0 Nm)

7516 VDE Krafform Safe-Torque Speed momentskrutrekker, 2,4-4,0 Nm



Code	EAN	mm	Nm	Nm	Nm	Nm	Nm	Nm	
05075876001	4013288 233585	9	2,4	2,8	3,2	3,6	4,0		1

Krafform Kompakt VDE Stainless 17 extra slim 1 Tool Finder

2 håndholdere 3817 VDE Krafform for ergonomisk arbeid. 15 VDE utskiftbare klinger i rustfritt stål, til dels med redusert klingediameter (iS), slik at også dyptsittende skrue- og fjærelementer kan nås og brukes; med Take it Easy verktøyidentifikasjon: Fargekodning etter profil samt laseretset størrelsesangivelse – for enkel og rask tilgang til det verktøyet du trenger.

Verktøy som er testet enkeltvis i samsvar med IEC 60900. Enkeltvis testing ved 10 000 V for sikkert arbeid ved tillatt spenning på 1000 V. Verktøyene i rustfritt stål fra Wera er vakuumherdet og har derfor hardheten og fastheten som kreves for skrueforbindelser.

De kan uten videre brukes i industrien. I solid futteral til å ha i beltet. Futteralet er egnet for montering på vegg, hylle, verktøyvogn og Wera 2go-systemet takket være borrelåssystemet på baksiden.

Krafform Kompakt VDE Stainless 17 extra slim 1 Tool Finder



Code	EAN		
05006631001	4013288 230034		1
		● 3817 VDE Stainless 2x 9x98	
		⊕ Kraftform Kompakt VDE 3062 iS Take it easy 1x PH 1x157; 1x PH 2x157	
		⊗ Kraftform Kompakt VDE 3065 iS PZ Take it easy 1x PZ 1x157; 1x PZ 2x157	
		⊕ Kraftform Kompakt VDE 3065 iS PZ/S Take it easy 1x # 1x157; 1x # 2x157	
		⊗ Kraftform Kompakt VDE 3067 i Take it easy 1x TX 10x157	
		⊗ Kraftform Kompakt VDE 3067 iS Take it easy 1x TX 15x157; 1x TX 20x157; 1x TX 25x157	
		● Kraftform Kompakt VDE 3060 i Take it easy 1x 0,4x2,5x157; 1x 1,2x6,5x157	
		● Kraftform Kompakt VDE 3060 iS Take it easy 1x 0,6x3,5x157; 1x 0,8x4,0x157; 1x 1,0x5,5x157	
		Krok og borrelåstape 70 1x 50,0x70,0	

Kraftform Kompakt VDE Stainless 8 extra slim 1 Tool Finder

1 håndholder 3817 VDE Kraftform for ergonomisk arbeid. 7 VDE utskiftbare klinger i rustfritt stål, til dels med redusert klingediameter (iS), slik at også dyptsittende skrue- og fjærelementer kan nås og brukes: Fargekoding etter profil samt laseretset størrelsesangivelse – for enkel og rask tilgang til det verktøyet du trenger.

Verktøy som er testet enkeltvis i samsvar med IEC 60900. Enkeltvis testing ved 10 000 V for sikkert arbeid ved tillatt spenning på 1000 V.

Verktøyene i rustfritt stål fra Wera er vakuumerdet og har derfor hardheten og fastheten som kreves for skrueforbindelser. De kan uten videre brukes i industrien. I solid futteral til å ha i beltet. Futteralet er egnet for montering på vegg, hylle, verktøylvogn og Wera 2go-systemet takket være borrelåssystemet på baksiden.

Kraftform Kompakt VDE Stainless 8 extra slim 1 Tool Finder



Code	EAN		
05006630001	4013288 229656		1
		● 3817 VDE Stainless 1x 9x98	
		✳ Kraftform Kompakt VDE 3067 i Take it easy 1x TX 8x157; 1x TX 9x157; 1x TX 10x157; 1x TX 30x157	
		✳ Kraftform Kompakt VDE 3067 iS Take it easy 1x TX 15x157; 1x TX 20x157; 1x TX 25x157	
		Krok og borrelåstape 70 1x 50,0x70,0	

3817 VDE Kraftform-skruetrekker håndtak Stainless SB

Høykvalitets VDE-håndholder utelukkende for Wera VDE utskiftbare klinger i rustfritt stål. Grepet / det utskiftbare klingsystemet gir mulighet for lynrask bytte av klinge og dermed en rekke ulike bruksområder.

Kraftform Plus-håndtak for komfortabelt ergonomisk arbeid, slik at blemmer og trøler unngås. Harde grepsoner gir høy arbeidshastighet mens myke grepsoner garanterer høy momentoverføring.

- Kraftform Kompakt VDE håndholder Stainless
- Harde grepsoner for høy arbeidshastighet, myke grepsoner for høy dreiemomentoverføring

3817 VDE Kraftform-skruetrekker håndtak Stainless SB



	EAN	⬡	⬢					
Code	4013288	mm	mm					
05003991001	220189	9	98					1

Kraftform Kompakt VDE 3060 i Take it easy SB, rustfritt stål

Utskiftbar VDE-klinge i rustfritt stål til Kraftform Kompakt-håndtak med system for utskiftbare klinger for lynraskt skifte av klinge uten spesialverktøy.

Verktøy som er testet enkeltvis i samsvar med IEC 60900.

Individuell testing ved 10 000 V for sikkert arbeid ved tillatt spenning på 1000 V. Verktøyene i rustfritt stål fra Wera er vakuumherdet og har derfor hardheten og styrken som kreves for skrueforbindelser. De kan uten videre brukes i industrien.

- Kraftform Kompakt VDE utskiftbar klinge for sporskruer
- Isolert, testet enkeltvis i samsvar med IEC 60900
- Klinge i rustfritt stål motvirker rustoverføring
- Den nødvendige hardheten og styrken sikres med vakuumherding
- 9 mm sekskantdrev med avskrånet innføring
- Take it Easy verktøyidentifikasjon: Fargekoding etter profil samt laseretset størrelsesangivelse

Kraftform Kompakt VDE 3060 i Take it easy SB, rustfritt stål



Code	EAN			
	4013288			
05006575001	229236	⊖	Kraftform Kompakt VDE 3060 i Take it easy 1x 0.4x2.5x157	5
05006576001	229243	⊖	Kraftform Kompakt VDE 3060 i Take it easy 1x 1.2x6.5x157	5

Kraftform Kompakt VDE 3060 iS Take it easy SB, rustfritt stål

- Med redusert klingediameter og integrert verneisolasjon
 - Slik kan man komme til og håndtere dyptliggende skrue- og fjærelementer
- Take it Easy verktøyidentifikasjon: Fargekoding etter profil samt laseretset størrelsesangivelse

Kraftform Kompakt VDE 3060 iS Take it easy SB, rustfritt stål

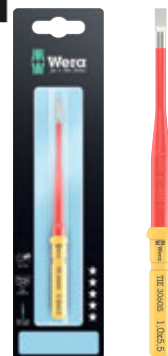

Code	EAN			
	4013288			
05006577001	229250	⊖	Kraftform Kompakt VDE 3060 iS Take it easy 1x 0.6x3.5x157	5
05006578001	229274	⊖	Kraftform Kompakt VDE 3060 iS Take it easy 1x 0.8x4.0x157	5
05006579001	229281	⊖	Kraftform Kompakt VDE 3060 iS Take it easy 1x 1.0x5.5x157	5

Kraftform Kompakt VDE 3062 iS Take it easy SB, rustfritt stål

- Med redusert klingediameter og integrert verneisolasjon
- Slik kan man komme til og håndtere dyptliggende PH-skruer
- Take it Easy verktøyidentifikasjon: Fargekoding etter profil samt laseretset størrelsesangivelse

Kraftform Kompakt VDE 3062 iS Take it easy SB, rustfritt stål



Code	EAN			
	4013288			
05006580001	229304	⊕	Kraftform Kompakt VDE 3062 iS Take it easy 1x PH 1x157	5
05006581001	229427	⊕	Kraftform Kompakt VDE 3062 iS Take it easy 1x PH 2x157	5

Kraftform Kompakt VDE 3065 iS PZ Take it easy SB, rustfritt stål

- Med redusert klingediameter og integrert verneisolasjon
- Slik kan man komme til og håndtere dyptliggende PZ-skruer
Take it Easy verktøyidentifikasjon: Fargekoding etter profil samt laserretset størrelsesangivelse

Kraftform Kompakt VDE 3065 iS PZ Take it easy SB, rustfritt stål



Code	EAN		
05006582001	229533	+	Kraftform Kompakt VDE 3065 iS PZ Take it easy 1x PZ 1x157
05006583001	229540	+	Kraftform Kompakt VDE 3065 iS PZ Take it easy 1x PZ 2x157

Kraftform Kompakt VDE 3065 iS PZ/S Take it easy SB, rustfritt stål

- Med redusert klingediameter og integrert verneisolasjon
- Slik kan man komme til og håndtere dyptliggende PlusMinus-skruer
- Take it Easy verktøyidentifikasjon: Fargekoding etter profil samt laserretset størrelsesangivelse

Kraftform Kompakt VDE 3065 iS PZ/S Take it easy SB, rustfritt stål



Code	EAN		
05006584001	229502	+	Kraftform Kompakt VDE 3065 iS PZ/S Take it easy 1x # 1x157
05006585001	229526	+	Kraftform Kompakt VDE 3065 iS PZ/S Take it easy 1x # 2x157

Kraftform Kompakt VDE 3067 iS TORX® Take it easy SB, rustfritt stål

- Med redusert klingediameter og integrert verneisolasjon
- Slik kan man komme til og håndtere dyptliggende TORX® skruer
- Take it Easy verktøyidentifikasjon: Fargekoding etter profil samt laserretset størrelsesangivelse

Kraftform Kompakt VDE 3067 iS TORX® Take it easy SB, rustfritt stål



Code	EAN		
05006590001	229472	+	Kraftform Kompakt VDE 3067 iS Take it easy 1x TX 15x157
05006591001	229489	+	Kraftform Kompakt VDE 3067 iS Take it easy 1x TX 20x157
05006592001	229496	+	Kraftform Kompakt VDE 3067 iS Take it easy 1x TX 25x157

Kraftform Kompakt VDE 3067 i TORX® Take it easy SB, rustfritt stål

- Kraftform Kompakt VDE utskiftbar klinge for TORX® skruer
- Take it Easy verktøyidentifikasjon: Fargekoding etter profil samt laseretset størrelsesangivelse

Kraftform Kompakt VDE 3067 i TORX® Take it easy SB, rustfritt stål



Code	EAN			
05006586001	229434		Kraftform Kompakt VDE 3067 i Take it easy 1x TX 8x157	5
05006587001	229441		Kraftform Kompakt VDE 3067 i Take it easy 1x TX 9x157	5
05006588001	229458		Kraftform Kompakt VDE 3067 i Take it easy 1x TX 10x157	5
05006589001	229465		Kraftform Kompakt VDE 3067 i Take it easy 1x TX 30x157	5

837 i RA Kraftform håndholder med skrallefunksjon

Håndholder for Wera Kraftform Kompakt VDE utskiftbare klinger med fintannet skralle integrert i håndtaket (40 tenner/returvinkel 9°). Med skrallen går skruingen raskere, uten anstrengende flytting av verktøyet.

Skrallemekanismen er helt integrert i håndtaket og gjør arbeidet særdeles lett og bekvemt. Grepet / det utskiftbare klingsystemet gir mulighet for lynraskt bytte av klinge og dermed en rekke ulike bruksområder.

- Kraftform Kompakt VDE Kraftform håndholder med skrallefunksjon
- Den integrerte skrallen med fintanning sørger for at arbeidet går raskt og sikkert
- Høy arbeidshastighet: Skrallen kan også brukes til å „snurre“ når du skrur
- Ergonomisk, intuitiv veksling til høyre/venstre eller 0-posisjon
- Kraftform Plus-håndtak for komfortabelt og ergonomisk arbeid



837 i RA Kraftform håndholder med skrallefunksjon



Code	EAN	mm	mm					
05057490001	229700	9	115					1

Kraftform Kompakt VDE 24 Allrounder Set 1

Et allrounder-sett for VDE-applikasjoner. 2 håndtak 837 i RA og 817 VDE for Kraftform Kompakt VDE utskiftbare klinger (837 i RA med skrallefunksjon for raskere skruing). 11 Kraftform Kompakt utskiftbare klinger for sporskruer, kryssporsskruer (Phillips og Pozidriv) og TORX® skruer. Den reduserte klingediameteren gjør at selv dyptsittende skrue- og fjærelementer kan nås. Take it easy-verktøysøkeren (fargekodning i henhold til profiler og laseretsette størrelsesangivelser) gjør det enkelt å finne klingen du trenger.

1 T-håndtak med skrallefunksjon for 1/4"-piper. Fordypningene i den fritt dreieende hylsen på klingen gjør det mulig å skape motstand ved hjelp av fingerkraft. Dette betyr at skrallemekanismen også kan brukes med lav skruemotstand.

9 piper gir økt sikkerhet takket være 2-komponent-isolasjon med en gul isolasjonskjerne under et rødt isolasjonslag. Hvis det ytre røde VDE-isolasjonslaget blir skadet, blir det indre gule isolasjonslaget synlig.

Alle verktøyene er testet ved 10000 volt. Testet enkeltvis iht. IEC 60900. Plassbesparende og trygt oppbevart i en tekstilboks. Tekstilboksen kan kobles direkte til Wera 2go-transportsystemet eller festes til en verkstedvogn, verktøyvegg osv. ved hjelp av de medfølgende borrelåsbandene.

- Verktøy som er testet enkeltvis i samsvar med IEC 60900
- 1 Kraftform Kompakt VDE Kraftform håndholder 837 i RA med skrallefunksjon (40 tenner, 9° returvinkel) for utskiftbare klinger, 1 håndholder 817 VDE for utskiftbare klinger
- 1 skrutrekker 410 i VDE A RA med T-håndtak og adapter og skrallefunksjon for 1/4"-piper og 1/4"-pipebits
- 1 adapterklinge (1/4" utvendig sekskant til 9 mm utvendig sekskant) Kraftform Kompakt A VDE 712 i for 1/4"-piper og pipebits
- VDE utskiftbare klinger (157 mm lange) med praktisk snurrefunksjon, rullestopp og Take it easy verktøyidentifikasjon: Fargekodning etter profil samt laseretsette størrelsesangivelse
- 9 Zyklop-kontakter med 2-komponentsisolasjon (gul isolasjonskjerne, som blir synlig hvis det ytre røde VDE-isolasjonslaget blir skadet)
- Plassbesparende og sikker oppbevaring i et tekstilfutteral som også egner seg for tilkobling til Wera 2go

Kraftform Kompakt VDE 24 Allrounder Set 1



Code	EAN		
05006632001	4013288 234148		1
		● 837 i RA 1x 9x115	
		● 817 VDE 1x 9x98	
		○ 410 i VDE A RA 1x 1/4"x130	
		● Kraftform Kompakt VDE 60 i Take it easy 1x 0,4x2,5x157; 1x 1,2x6,5x157	
		● Kraftform Kompakt VDE 60 IS Take it easy 1x 0,6x3,5x157; 1x 0,8x4,0x157	
		⊕ Kraftform Kompakt VDE 62 IS Take it easy 1x PH 1x157; 1x PH 2x157	
		⊕ Kraftform Kompakt VDE 65 IS Take it easy 1x PZ 1x157; 1x PZ 2x157	
		⊕ Kraftform Kompakt VDE 67 IS TORX® Take it easy 1x TX 15x157; 1x TX 20x157; 1x TX 25x157	
		○ Kraftform Kompakt A VDE 712 i 1x 1/4"x154	
		● 8790 A VDE 1x 5,0x41,0; 1x 5,5x41,0; 1x 6,0x41,0; 1x 7,0x41,0; 1x 8,0x41,0; 1x 10,0x41,0; 1x 11,0x41,0; 1x 12,0x41,0; 1x 13,0x41,0	
		9575 1x 230,0x105,0x50,0	

Kraftform Kompakt VDE 17 RA 1

17 delers Kraftform Kompakt VDE-sett. 1 håndholder 837 i RA med skrallefunksjon (40 tenner, 9° returvinkel), 1 håndholder 817 VDE, 15 VDE utskiftbare klinger med „Take it easy“ verktøyidentifikasjon: Fargekodning etter profil og laseretset størrelsesangivelse.

Verktøy som er testet enkeltvis i samsvar med IEC 60900. Enkeltvis testing i vannbad ved 10 000 V for sikkert arbeid ved godkjent spenning på 1000 V. I et solid futteral til å ha i beltet.

- 1 Kraftform Kompakt VDE Kraftform håndholder 837 i RA med skrallefunksjon (40 tenner, 9° returvinkel) for utskiftbare klinger, 1 håndholder 817 VDE for utskiftbare klinger
- Håndholderen 837 i RA med skralle integrert i håndtaket sikrer raskt og sikkert arbeid
- Høy arbeidshastighet: Skralle kan også brukes til å „snurre“ når du skrur
- Ergonomisk, intuitiv veksling til høyre/venstre eller 0-posisjon
- VDE utskiftbare klinger (157 mm lange) med praktisk snurrefunksjon, rullestopp og „Take it easy“ verktøyidentifikasjon: Fargekodning etter profil samt laseretset størrelsesangivelse
- Verktøy som er testet enkeltvis i samsvar med IEC 60900
- I robust futteral
- Egnet for Wera 2go

Kraftform Kompakt VDE 17 RA 1



Code	EAN		
05006618001	4013288 229694		1
		● 837 i RA 1x 9x115	
		● 817 VDE 1x 9x98	
		⊕ Kraftform Kompakt VDE 62 i Take it easy 1x PH 1x157; 1x PH 2x157	
		⊕ Kraftform Kompakt VDE 65 i Take it easy 1x PZ 1x157; 1x PZ 2x157	
		⊕ Kraftform Kompakt VDE 65 i PZ/S Take it easy 1x # 1x157; 1x # 2x157	
		⊕ Kraftform Kompakt VDE 67 i Take it easy 1x TX 10x157; 1x TX 15x157; 1x TX 20x157; 1x TX 25x157	
		● Kraftform Kompakt VDE 60 i Take it easy 1x 0,4x2,5x157; 1x 0,8x4,0x157; 1x 1,0x5,5x157; 1x 1,2x6,5x157	
		● Kraftform Kompakt VDE 60 iS Take it easy 1x 0,6x3,5x157	

Kraftform Kompakt VDE 17 RA Imperial 1



Code	EAN		
05006619001	4013288 229885		1
		● 837 i RA 1x 9x115	
		● 817 VDE 1x 9x98	
		⊕ Kraftform Kompakt VDE 62 i Take it easy 1x PH 1x157; 1x PH 2x157	
		⊕ Kraftform Kompakt VDE 65 i PZ/S Take it easy 1x # 1x157; 1x # 2x157	
		⊕ Kraftform Kompakt VDE 67 i Take it easy 1x TX 10x157; 1x TX 15x157; 1x TX 20x157; 1x TX 25x157	
		● Kraftform Kompakt VDE 60 i Take it easy 1x 0,4x2,5x157; 1x 0,8x4,0x157; 1x 1,0x5,5x157; 1x 1,2x6,5x157	
		● Kraftform Kompakt VDE 60 iS Take it easy 1x 0,6x3,5x157	
		○ Kraftform Kompakt VDE 68 i Take it easy 1x # 1x157; 1x # 2x157	

Kraftform Kompakt & VDE - Alle dimensjoner med overalt.

Kraftform Kompakt VDE 16 Torque 1,2-3,0 Nm extra slim 1 Tool Finder

16 delers utskiftbart VDE-momentklingesett. Inkludert 14 klinger (hvorav 12 med redusert klingediameter) med integrert isolasjon.

Med Take it Easy verktøyidentifikasjon: Fargekoding etter profil samt laseretset størrelsesangivelse – for enkel og rask tilgang til det verktøyet du trenger.

Moment VDE-håndholder med justerbart moment fra 1,2-3,0 Nm og håndholder 817 VDE. Begge med ergonomisk Kraftform Plus-håndtak, der harde grepszoner sikrer høy arbeidshastighet, mens myke grepszoner garanterer høy momentoverføring.

Kraftform Kompakt VDE 16 Torque 1,2-3,0 Nm extra slim 1 Tool Finder

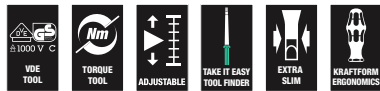

Code	EAN		
05006609001	4013288 229953		1
		7400 VDE 1x 7441 VDE, 1,2-3,0 Nm	
		817 VDE 1x 9x98	
		Kraftform Kompakt VDE 62 iS Take it easy 1x PH 1x157; 1x PH 2x157	
		Kraftform Kompakt VDE 65 iS Take it easy 1x PZ 1x157; 1x PZ 2x157	
		Kraftform Kompakt VDE 65 iS PZ/S Take it easy 1x # 1x157; 1x # 2x157	
		Kraftform Kompakt VDE 67 i Take it easy 1x TX 10x157	
		Kraftform Kompakt VDE 67 iS Take it easy 1x TX 15x157; 1x TX 20x157; 1x TX 25x157	
		Kraftform Kompakt VDE 60 i Take it easy 1x 0,4x2,5x157	
		Kraftform Kompakt VDE 60 iS Take it easy 1x 0,6x3,5x157; 1x 0,8x4,0x157; 1x 1,0x5,5x157	
		Krok og borrelåstape 70 1x 50,0x70,0	

Kraftform Kompakt VDE 15 Torque 1,2-3,0 Nm extra slim 1 Tool Finder

15 delers utskiftbart VDE-momentklingesett. 1 moment VDE-håndholder med justerbart moment fra 1,2-3,0 Nm.

Med ergonomisk Kraftform Plus-håndtak, der harde grepszoner sikrer høy arbeidshastighet, mens myke grepszoner garanterer overføring med høyt moment.

Inkludert 14 klinger (hvorav 12 med redusert klingediameter) med integrert isolasjon.

Med Take it Easy verktøyidentifikasjon: Fargekoding etter profil samt laseretset størrelsesangivelse – for enkel og rask tilgang til det verktøyet du trenger. I solid futteral til å ha i beltet. I solid futteral til å ha i beltet.

Tekstilfutteralet har en betrykningssone på baksiden. Ved hjelp av de medfølgende selvklebende borrelåsene kan tekstilfutteralet festes til Wera 2go-komponentene. Eller til en vegg, hylle eller verktøyvogn.

Kraftform Kompakt VDE 15 Torque 1,2-3,0 Nm extra slim 1 Tool Finder

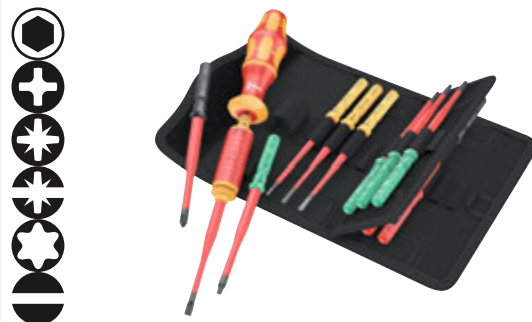

Code	EAN		
05006605001	4013288 229915		1
		7400 VDE 1x 7441 VDE, 1,2-3,0 Nm	
		Kraftform Kompakt VDE 62 iS Take it easy 1x PH 1x157; 1x PH 2x157	
		Kraftform Kompakt VDE 65 iS Take it easy 1x PZ 1x157; 1x PZ 2x157	
		Kraftform Kompakt VDE 65 iS PZ/S Take it easy 1x # 1x157; 1x # 2x157	
		Kraftform Kompakt VDE 67 i Take it easy 1x TX 10x157	
		Kraftform Kompakt VDE 67 iS Take it easy 1x TX 15x157; 1x TX 20x157; 1x TX 25x157	
		Kraftform Kompakt VDE 60 i Take it easy 1x 0,4x2,5x157	
		Kraftform Kompakt VDE 60 iS Take it easy 1x 0,6x3,5x157; 1x 0,8x4,0x157; 1x 1,0x5,5x157	
		Krok og borrelåstape 70 1x 50,0x70,0	

Kraftform Kompakt VDE Big Pack 1

26 delers Kraftform Kompakt VDE-sett, 2 håndholdere 817 VDE Kraftform, 24 VDE utskiftbare klinger (hver 157 mm lang) for det meste med redusert klingediameter (iS), slik at selv dyptliggende skrue- og fjærelementer kan nås og brukes. Testet enkeltvis i samsvar med IEC 60900 ved 10 000 V for sikkert arbeid ved tillatt spenning på 1000 V.

Take it Easy verktøyidentifikasjon med fargekoding etter profil og laseretset størrelsesangivelse for enkel og rask tilgang til riktig verktøy. Kraftform Plus-håndtak for komfortabelt ergonomisk arbeid, slik at blemmer og trøtler unngås.

Harde grepsosner gir høy arbeidshastighet mens myke grepsosner garanterer høy momentoverføring. Rullestopp hindrer at verktøyet ruller bort fra arbeidsstedet, et vanlig irritasjonsmoment.

- 2 VDE-isolert Kraftform håndholder 817 VDE med rullestopp
- VDE utskiftbare klinger (157 mm lange) med praktisk snurrefunksjon, rullestopp og Take it Easy verktøyidentifikasjon: Fargekoding etter profil samt laseretset størrelsesangivelse
- Isolerte verktøy, klinger delvis med redusert diameter for sikkert arbeid opp til 1000 volt
- Verktøy som er testet enkeltvis i samsvar med IEC 60900
- I robust futteral
- Egnet for Wera 2go

Kraftform Kompakt VDE Big Pack 1



Code	EAN		
05006617001	4013288 229557		1
		● 817 VDE 2x 9x98	
		⊕ Kraftform Kompakt VDE 62 iS Take it easy 1x PH 1x157; 1x PH 2x157	
		⊕ Kraftform Kompakt VDE 65 iS Take it easy 1x PZ 1x157; 1x PZ 2x157	
		⊕ Kraftform Kompakt VDE 62 iS PH/S Take it easy 1x # 1x157; 1x # 2x157	
		⊕ Kraftform Kompakt VDE 65 iS PZ/S Take it easy 1x # 1x157; 1x # 2x157	
		⊕ Kraftform Kompakt VDE 67 i Take it easy 1x TX 8x157; 1x TX 9x157; 1x TX 10x157; 1x TX 30x157	
		⊕ Kraftform Kompakt VDE 67 iS Take it easy 1x TX 15x157; 1x TX 20x157; 1x TX 25x157	
		○ Kraftform Kompakt VDE 64 i Take it easy 1x 2,5x157; 1x 3,0x157; 1x 4,0x157; 1x 5,0x157	
		● Kraftform Kompakt VDE 60 i Take it easy 1x 0,4x2,5x157; 1x 1,2x6,5x157	
		● Kraftform Kompakt VDE 60 iS Take it easy 1x 0,6x3,5x157; 1x 0,8x4,0x157; 1x 1,0x5,5x157	

Kraftform Kompakt VDE 18 Universal 1 Tool Finder

1 håndholder 817 VDE Kraftform, 12 VDE utskiftbare klinger med Take it Easy verktøyidentifikasjon: Fargekodning etter profil samt laserretset størrelsesangivelse - for enkel og rask tilgang til ønsket verktøy, 4 elskapnøkler, 1 enpolet fasetester. Verktøy som er testet enkeltvis i samsvar med IEC 60900. Enkeltvis testing ved 10 000 V for sikkert arbeid ved tillatt spenning på 1000 V.

I solid futteral til å ha i beltet. Tekstilfutteralet har en bestrykningszone på baksiden. Ved hjelp av de medfølgende selvklebende borrelåsene kan tekstilfutteralet festes til Wera 2go-komponentene. Eller til en vegg, hylle eller verktøyvogn.

- VDE utskiftbare klinger (157 mm lange) med praktisk snurrefunksjon, rullestopp og Take it Easy verktøyidentifikasjon: Fargekodning etter profil samt laserretset størrelsesangivelse

Kraftform Kompakt VDE 18 Universal 1 Tool Finder



Code	EAN		
05006613001	4013288 229991		1
		● 817 VDE 1x 9x98	
		⊕ Kraftform Kompakt VDE 62 i Take it easy 1x PH 1x157; 1x PH 2x157	
		⊕ Kraftform Kompakt VDE 65 i Take it easy 1x PZ 1x157; 1x PZ 2x157	
		⊕ Kraftform Kompakt VDE 62 i PH/S Take it easy 1x # 1x157; 1x # 2x157	
		⊕ Kraftform Kompakt VDE 65 i PZ/S Take it easy 1x # 1x157; 1x # 2x157	
		⊖ Kraftform Kompakt VDE 60 i Take it easy 1x 0,4x2,5x157; 1x 0,6x3,5x157; 1x 0,8x4,0x157; 1x 1,0x5,5x157	
		■ Kraftform Kompakt 96 VK 6,3 1x 6,3x89	
		■ Kraftform Kompakt 97 VK 8,1 1x 8,1x89	
		▲ Kraftform Kompakt 98 DK 1x 89	
		● Kraftform Kompakt 99 FL 1x 89	
		⊖ 247 1x 0,5x3,0x70	
		Krok og borrelåstape 70 1x 50,0x70,0	

™ Ikke tilgjengelig i USA og Canada.

Kraftform Kompakt VDE 18 Imperial 1 Tool Finder



Code	EAN		
05006616001	4013288 230027		1
		● 817 VDE 2x 9x98	
		⊕ Kraftform Kompakt VDE 62 i Take it easy 1x PH 1x157; 1x PH 2x157	
		⊕ Kraftform Kompakt VDE 62 i PH/S Take it easy 1x # 1x157; 1x # 2x157	
		⊕ Kraftform Kompakt VDE 65 i PZ/S Take it easy 1x # 1x157; 1x # 2x157	
		⊖ Kraftform Kompakt VDE 60 i Take it easy 1x 0,4x2,5x157; 1x 0,6x3,5x157; 1x 0,8x4,0x157; 1x 1,0x5,5x157	
		○ Kraftform Kompakt VDE 68 i Take it easy 1x # 1x157; 1x # 2x157	
		■ Kraftform Kompakt 96 VK 6,3 1x 6,3x89	
		■ Kraftform Kompakt 97 VK 8,1 1x 8,1x89	
		▲ Kraftform Kompakt 98 DK 1x 89	
		● Kraftform Kompakt 99 FL 1x 89	
		Krok og borrelåstape 70 1x 50,0x70,0	

Kraftform Kompakt VDE 18 Universal 2 Tool Finder



Code	EAN		
05006614001	4013288 230010		1
		● 817 VDE 2x 9x98	
		⊕ Kraftform Kompakt VDE 62 i Take it easy 1x PH 1x157; 1x PH 2x157	
		⊕ Kraftform Kompakt VDE 65 i Take it easy 1x PZ 1x157; 1x PZ 2x157	
		⊕ Kraftform Kompakt VDE 62 i PH/S Take it easy 1x # 1x157; 1x # 2x157	
		⊕ Kraftform Kompakt VDE 65 i PZ/S Take it easy 1x # 1x157; 1x # 2x157	
		⊖ Kraftform Kompakt VDE 60 i Take it easy 1x 0,4x2,5x157; 1x 0,6x3,5x157; 1x 0,8x4,0x157; 1x 1,0x5,5x157	
		■ Kraftform Kompakt 96 VK 6,3 1x 6,3x89	
		■ Kraftform Kompakt 97 VK 8,1 1x 8,1x89	
		▲ Kraftform Kompakt 98 DK 1x 89	
		● Kraftform Kompakt 99 FL 1x 89	
		Krok og borrelåstape 70 1x 50,0x70,0	

Kraftform Kompakt VDE 17 extra slim 1 Tool Finder

- Utskiftbare VDE-klinger, testet enkeltvis, med mindre klingedia- meter
- 2 flerkomponent, ergonomiske Kraftform håndholdere VDE med rullestopp
- I robust tekstilfutteral
- Multifunksjonstang for elektroinstallasjon: Kapping av kabler, av- isolering, griping, bøyning, avbinding og krymping av ledningshylser
- Tang inkludert kabelkutter med presisjonssnitt (induktivt herdet) for Cu- og Al-kabler inntil 5 x 2,5 mm² / Ø 15 mm
- VDE utskiftbare klenger (157 mm lange) med praktisk snurrefunks- jon, rullestopp og Take it Easy verktøidentifikasjon: Fargekoding etter profil samt laserretset størrelsesangivelse



Kraftform Kompakt VDE 17 extra slim 1 Tool Finder



Code	EAN		
05006612001	4013288 229977		1
		● 817 VDE 2x 9x98	
		⊕ Kraftform Kompakt VDE 62 iS Take it easy 1x PH 1x157; 1x PH 2x157	
		⊕ Kraftform Kompakt VDE 65 iS Take it easy 1x PZ 1x157; 1x PZ 2x157	
		⊕ Kraftform Kompakt VDE 65 iS PZ/S Take it easy 1x # 1x157; 1x # 2x157	
		⊕ Kraftform Kompakt VDE 67 i Take it easy 1x TX 10x157	
		⊕ Kraftform Kompakt VDE 67 iS Take it easy 1x TX 15x157; 1x TX 20x157; 1x TX 25x157	
		⊖ Kraftform Kompakt VDE 60 i Take it easy 1x 0,4x2,5x157	
		⊖ Kraftform Kompakt VDE 60 iS Take it easy 1x 0,6x3,5x157; 1x 0,8x4,0x157; 1x 1,0x5,5x157	
		KNIPEX 13 96 200	
		Krok og borrelåstape 70 1x 50,0x70,0	

Kraftform Kompakt VDE 17 extra slim 2 Tool Finder

- Håndholderen 837 i RA med skralle integrert i håndtaket sikrer raskt og sikkert arbeid
- Håndtak 817 VDE til Kraftform Kompakt utskiftbare klinger
- 1 Knipex kombinasjonsspisstang, 185 mm lang

Kraftform Kompakt VDE 17 extra slim 2 Tool Finder



Code	EAN		
05006610001	4013288 234131		1
		● 837 i RA 1x 9x115	
		● 817 VDE 1x 9x98	
		+ Kraftform Kompakt VDE 62 iS Take it easy 1x PH 1x157; 1x PH 2x157	
		+ Kraftform Kompakt VDE 65 iS Take it easy 1x PZ 1x157; 1x PZ 2x157	
		+ Kraftform Kompakt VDE 65 iS PZ/S Take it easy 1x # 1x157; 1x # 2x157	
		* Kraftform Kompakt VDE 67 i TORX® Take it easy 1x TX 10x157	
		* Kraftform Kompakt VDE 67 iS TORX® Take it easy 1x TX 15x157; 1x TX 20x157; 1x TX 25x157	
		● Kraftform Kompakt VDE 60 i Take it easy 1x 0,4x2,5x157	
		● Kraftform Kompakt VDE 60 iS Take it easy 1x 0,6x3,5x157; 1x 0,8x4,0x157; 1x 1,0x5,5x157	
		KNIPLEX spiss kombinasjontang 08 26 185	
		Krok og borrelåstape 70 1x 50,0x70,0	

Kraftform Kompakt VDE 17 Universal 1 Tool Finder

- 17 deler
- 2 VDE-isolert Kraftform håndholder 817 VDE med rullestopp
- VDE utskiftbare klinger (157 mm lange) med praktisk snurrefunksjon, rullestopp og Take it Easy verktøyidentifikasjon: Fargekoding etter profil samt laseretset størrelsesangivelse
- Verktøy som er testet enkeltvis i samsvar med IEC 60900
- I robust futteral
- Egnet for Wera 2go

Kraftform Kompakt VDE 17 Universal 1 Tool Finder



Code	EAN		
05006611001	4013288 229564		1
		● 817 VDE 2x 9x98	
		+ Kraftform Kompakt VDE 62 i Take it easy 1x PH 1x157; 1x PH 2x157	
		+ Kraftform Kompakt VDE 65 i Take it easy 1x PZ 1x157; 1x PZ 2x157	
		+ Kraftform Kompakt VDE 65 i PZ/S Take it easy 1x # 1x157; 1x # 2x157	
		* Kraftform Kompakt VDE 67 i Take it easy 1x TX 10x157; 1x TX 15x157; 1x TX 20x157; 1x TX 25x157	
		● Kraftform Kompakt VDE 60 i Take it easy 1x 0,4x2,5x157; 1x 0,8x4,0x157; 1x 1,0x5,5x157; 1x 1,2x6,5x157	
		● Kraftform Kompakt VDE 60 iS Take it easy 1x 0,6x3,5x157	
		Krok og borrelåstape 70 1x 50,0x70,0	

Kraftform Kompakt VDE 16 extra slim 1 Tool Finder

- VDE utskiftbart klinge med mindre akseldiameter
- Gjør det mulig å skru også i trange arbeidsområder
- Man kan komme til og håndtere dyptliggende skrue- og fjærelementer
- VDE utskiftbare klinger (157 mm lange) med praktisk snurrefunksjon, rullestopp og Take it Easy verktøyidentifikasjon: Fargekodning etter profil samt laseretset størrelsesangivelse

Kraftform Kompakt VDE 16 extra slim 1 Tool Finder



Code	EAN			
05006608001	4013288 229946			1
		●	817 VDE 1x 9x98	
		+	Kraftform Kompakt VDE 62 iS Take it easy 1x PH 1x157; 1x PH 2x157	
		+	Kraftform Kompakt VDE 65 iS Take it easy 1x PZ 1x157; 1x PZ 2x157	
		+	Kraftform Kompakt VDE 65 iS PZ/S Take it easy 1x # 1x157; 1x # 2x157	
		+	Kraftform Kompakt VDE 67 i Take it easy 1x TX 10x157	
		+	Kraftform Kompakt VDE 67 iS Take it easy 1x TX 15x157; 1x TX 20x157; 1x TX 25x157	
		●	Kraftform Kompakt VDE 60 i Take it easy 1x 0,4x2,5x157	
		●	Kraftform Kompakt VDE 60 iS Take it easy 1x 0,6x3,5x157; 1x 0,8x4,0x157; 1x 1,0x5,5x157	
		●	247 1x 0,5x3,0x70	
			Krok og borrelåstape 70 1x 50,0x70,0	

††Ikke tilgjengelig i USA og Canada.

Kraftform Kompakt VDE 16 Universal 1 Tool Finder



Code	EAN			
05006607001	4013288 229922			1
		●	817 VDE 1x 9x98	
		+	Kraftform Kompakt VDE 62 i Take it easy 1x PH 1x157; 1x PH 2x157	
		+	Kraftform Kompakt VDE 65 i Take it easy 1x PZ 1x157; 1x PZ 2x157	
		+	Kraftform Kompakt VDE 65 i PZ/S Take it easy 1x # 1x157; 1x # 2x157	
		+	Kraftform Kompakt VDE 67 i Take it easy 1x TX 10x157; 1x TX 15x157; 1x TX 20x157; 1x TX 25x157	
		●	Kraftform Kompakt VDE 60 i Take it easy 1x 0,4x2,5x157; 1x 0,6x3,5x157; 1x 0,8x4,0x157; 1x 1,0x5,5x157	
		●	247 1x 0,5x3,0x70	
			Krok og borrelåstape 70 1x 50,0x70,0	

††Ikke tilgjengelig i USA og Canada.

Kraftform Kompakt VDE 7 extra slim 1 Tool Finder

- Utskiftbare VDE-klinger, testet enkeltvis, med mindre klingediameter
- I robust sammenleggbart futteral med Wera 2go-kompatibilitet
- VDE utskiftbare klinger (157 mm lange) med praktisk snurrefleksjon, rullestopp og Take it Easy verktøyidentifikasjon: Fargekoding etter profil samt laserretset størrelsesangivelse

Kraftform Kompakt VDE 7 extra slim 1 Tool Finder



Code	EAN		
05006603001	4013288 229687		1
		● 817 VDE 1x 9x98	
		⊕ Kraftform Kompakt VDE 62 iS Take it easy 1x PH 1x157; 1x PH 2x157	
		⊕ Kraftform Kompakt VDE 65 iS PZ/S Take it easy 1x # 2x157	
		⊕ Kraftform Kompakt VDE 67 iS Take it easy 1x TX 15x157; 1x TX 20x157	
		● Kraftform Kompakt VDE 60 iS Take it easy 1x 0,6x3,5x157	
		Krok og borrelåstape 70 1x 50,0x70,0	

Kraftform Kompakt VDE 7 Universal 1 Tool Finder

1 håndholder 817 VDE Kraftform og 6 VDE utskiftbare klinger med Take it Easy verktøyidentifikasjon: Fargekoding samt laserretset størrelsesangivelse etter størrelse. Verktøy som er testet enkeltvis i samsvar med IEC 60900. Enkeltvis testing ved 10 000 V for sikkert arbeid ved tillatt spenning på 1000 V.

I solid futteral til å ha i beltet. Tekstilfutteralet har en bstrykningszone på baksiden. Ved hjelp av de medfølgende selvklebbende borrelåsene kan tekstilfutteralet festes til Wera 2go-komponentene. Eller til en vegg, hylle eller verktøylvogn.

- VDE utskiftbare klinger (157 mm lange) med praktisk snurrefleksjon, rullestopp og Take it Easy verktøyidentifikasjon: Fargekoding etter profil samt laserretset størrelsesangivelse

Kraftform Kompakt VDE 7 Universal 1 Tool Finder



Code	EAN		
05006600001	4013288 229663		1
		● 817 VDE 1x 9x98	
		⊕ Kraftform Kompakt VDE 62 i Take it easy 1x PH 1x157; 1x PH 2x157	
		● Kraftform Kompakt VDE 60 i Take it easy 1x 0,4x2,5x157; 1x 0,6x3,5x157; 1x 0,8x4,0x157; 1x 1,0x5,5x157	
		Krok og borrelåstape 70 1x 50,0x70,0	

Kraftform Kompakt VDE 7 Imperial 1 Tool Finder



Code	EAN		
05006604001	4013288 229892		1
		● 817 VDE 1x 9x98	
		⊕ Kraftform Kompakt VDE 62 i Take it easy 1x PH 1x157; 1x PH 2x157	
		● Kraftform Kompakt VDE 60 i Take it easy 1x 0,6x3,5x157; 1x 1,0x5,5x157	
		□ Kraftform Kompakt VDE 68 i Take it easy 1x # 1x157; 1x # 2x157	
		Krok og borrelåstape 70 1x 50,0x70,0	

Kraftform Kompakt VDE 7 Universal 2 Tool Finder



Code	EAN							
05006601001	4013288	229670						1
			817 VDE					
			1x 9x98					
			Kraftform Kompakt VDE 65 i Take it easy					
			1x PZ 1x157; 1x PZ 2x157					
			Kraftform Kompakt VDE 60 i Take it easy					
			1x 0,4x2,5x157; 1x 0,6x3,5x157;					
			1x 0,8x4,0x157; 1x 1,0x5,5x157					
			Krok og borrelåstape 70					
			1x 50,0x70,0					

Serie 7400 VDE Kraftform justerbare momenthåndholdere (0,3-3,5 Nm)

- Justerbar Kraftform VDE-momenthåndholder
- Med justerbart moment fra 0,3 til 1,2 Nm
- Tydelig hør- og merkbart sperrerisignal når innstilt moment er nådd
- For Kraftform Kompakt VDE-klinger
- Lynraskt bytte av de utskiftbare klingene

Serie 7400 VDE Kraftform justerbare momenthåndholdere (0,3-3,5 Nm)



Code	EAN	Art.No.	mm	Nm	Nm	mm	mm	
05074752001	179111	7440 VDE	9	0,3-1,2	0,05	192	7 9/16"	1
05074750001	168535	7441 VDE	9	1,2-3,0	0,10	192	7 9/16"	1
05074757001	184412	7444 VDE	9	1,7-3,5	0,10	192	7 9/16"	1

Kraftform Kompakt A VDE 712 i adapterklinge, isolert, for 1/4" piper

- Klingen kan tilpasses fra 9 mm utvendig sekskant til 1/4" utvendig firkant
- Egnet for de isolerte Wera Kraftform Kompakt VDE-håndtakene med 9 mm innvendig sekskantfeste
- For isolerte Wera 1/4" piper (piper) og 1/4" pipebits



Kraftform Kompakt A VDE 712 i adapterklinge, isolert, for 1/4" piper



Code	EAN	mm	mm	mm	mm			
05006642001	4013288	234155	1/4"	9	154	6"		2

Kraftform Kompakt A VDE 712 i SB adapterklinge, isolert, for 1/4" piper



Code	EAN							
05073702001	4013288	234162						3

Kraftform Kompakt Turbo i 1 Tool Finder

Mange brukere ønsker å kunne skru hurtigere uten å måtte kompromisse. Med en skrutrekker som er presis og som har kraft for den siste tiltrekningen, og dessuten også er mye hurtigere enn en vanlig skrutrekker. Løsningen er et planetgir som kan kobles inn: Integret i skrutrekkerhåndtaket øker den arbeidshastigheten 4 ganger for lettgående skrueforbindelser rent mekanisk. Den ene hånden fikserer den fremre delen av håndtaket, den andre hånden dreier den bakre delen av håndtaket.

Turbofunksjonen kan slås på eller av ved å trykke på en knapp. For å trekke til eller løsne en skrue med høyt moment eller til finjustering anbefales det at turbofunksjonen er koblet ut. Robust, vedlikeholdsfritt drev i stål med maksimalt moment på 14 Nm med deaktivert turbofunksjon.

I VDE-utførelsen garanterer Kraftform Turbo håndholder 827 T i med iht. IEC 60900 enkeltvis testede Wera VDE utskiftbare klinger raskt og sikkert arbeid selv under spenning (opptil 1000 V). VDE utskiftbare klinger med Take it Easy verktøyidentifikasjon: Fargekodning etter profil samt laseretset størrelsesangivelse – for enkel og rask tilgang til det verktøyet du trenger. I solid futteral til å ha i beltet. Tekstilfutteralet har en bestrykningssone på baksiden. Ved hjelp av de medfølgende selvklebende borrelåsene kan tekstilfutteralet festes til Wera 2go-komponentene. Eller til en vegg, hylle eller verktøyvogn.

- 4-doblet skruhastighet takket være turbofunksjon (rent mekanisk - uten batteri)
- Aktivering og deaktivering av turbofunksjonen ved ganske enkelt å trykke på en knapp
- Turbofunksjon spesielt for lettgående skrueforbindelser
- I forbindelse med skrueforbindelser med kontinuerlig økende moment kan den brukes uten turbofunksjon som en normal skrutrekker
- Robust, vedlikeholdsfritt gir av stål

Kraftform Kompakt Turbo i 1 Tool Finder



Code	EAN			
05006640001	4013288 230041			1
		●	827 T Kraftform Turbo 1x 9x125	
		●	817 VDE 1x 9x98	
		+	Kraftform Kompakt VDE 62 iS Take it easy 1x PH 1x157; 1x PH 2x157	
		+	Kraftform Kompakt VDE 65 iS Take it easy 1x PZ 1x157; 1x PZ 2x157	
		+	Kraftform Kompakt VDE 65 iS PZ/S Take it easy 1x # 1x157; 1x # 2x157	
		⊕	Kraftform Kompakt VDE 67 i Take it easy 1x TX 10x157	
		⊕	Kraftform Kompakt VDE 67 iS Take it easy 1x TX 15x157; 1x TX 20x157; 1x TX 25x157	
		●	Kraftform Kompakt VDE 60 i Take it easy 1x 0,4x2,5x157	
		●	Kraftform Kompakt VDE 60 iS Take it easy 1x 0,6x3,5x157; 1x 0,8x4,0x157; 1x 1,0x5,5x157	
			Krok og borrelåstape 120 1x 50,0x120,0	

817 Kraftform-håndholder

- Kraftform Kompakt VDE Kraftform-håndholder
- Eksklusivt for Wera VDE utskiftbare kniver
- Harde grepsone for høy arbeidshastighet, myke grepsone for høy dreiemomentoverføring
- Sekskantet rullestopp for at den ikke skal rulle vekk

817 Kraftform-håndholder



Code	EAN	mm	mm					
05003990001	4013288 104359	9	102					1

Kraftform Kompakt Turbo i Imperial 1 Tool Finder



Code	EAN						
05006641001	4013288 230058						1
		●	827 T Kraftform Turbo 1x 9x125				
		●	817 VDE 1x 9x98				
		+	Kraftform Kompakt VDE 62 iS Take it easy 1x PH 1x157; 1x PH 2x157				
		+	Kraftform Kompakt VDE 62 iS PH/S Take it easy 1x # 1x157; 1x # 2x157				
		+	Kraftform Kompakt VDE 67 i Take it easy 1x TX 10x157				
		+	Kraftform Kompakt VDE 67 iS Take it easy 1x TX 15x157; 1x TX 20x157; 1x TX 25x157				
		●	Kraftform Kompakt VDE 60 i Take it easy 1x 0,4x2,5x157				
		●	Kraftform Kompakt VDE 60 iS Take it easy 1x 0,6x3,5x157; 1x 0,8x4,0x157; 1x 1,0x5,5x157				
		□	Kraftform Kompakt VDE 68 iS Take it easy 1x # 1x157; 1x # 2x157				
			Krok og borrelåstape 120 1x 50,0x120,0				

827 T i Kraftform Turbo Håndholder

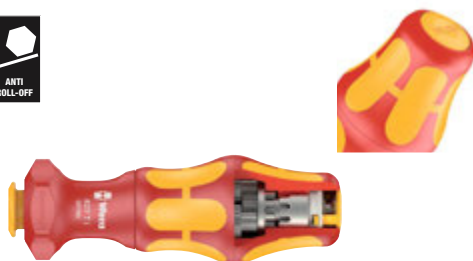

Code	EAN	mm	mm				
05057481001	4013288 214607	9	125				1

Kraftform Kompakt VDE 60 i Take it easy

VDE-klinge til Kraftform Kompakt-håndtak med system for ut-skiftbare klinger for lynraskt skifte av klinge uten spesialverktøy. Individuelt testet verktøy i samsvar med IEC 60900. Individuell testing ved 10.000 V for sikkert arbeid ved tillatt spenning på 1.000 V.

- Take it Easy verktøyidentifikasjon: Fargekoding etter profil samt laseretset størrelsesangivelse



Kraftform Kompakt VDE 60 i Take it easy

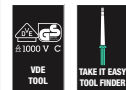

Code	EAN	mm	mm	mm	mm	mm	
05006500001	228420	0,4	2,5	157	3/32"	6 3/16"	5
05006501001	228437	0,5	3,0	157	1/8"	6 3/16"	5
05006502001	228444	0,6	3,5	157	9/64"	6 3/16"	5
05006503001	228451	0,8	4,0	157	5/32"	6 3/16"	5
05006504001	228468	1,0	5,5	157	7/32"	6 3/16"	5
05006505001	228475	1,2	6,5	157	1/4"	6 3/16"	5

Kraftform Kompakt VDE 60 i Take it easy SB



Code	EAN			
05006550001	228925	●	Kraftform Kompakt VDE 60 i Take it easy 1x 0.4x2.5x157	5
05006551001	228932	●	Kraftform Kompakt VDE 60 i Take it easy 1x 0.5x3.0x157	5
05006552001	229007	●	Kraftform Kompakt VDE 60 i Take it easy 1x 0.6x3.5x157	5
05006553001	229014	●	Kraftform Kompakt VDE 60 i Take it easy 1x 0.8x4.0x157	5
05006554001	229021	●	Kraftform Kompakt VDE 60 i Take it easy 1x 1.0x5.5x157	5
05006555001	229038	●	Kraftform Kompakt VDE 60 i Take it easy 1x 1.2x6.5x157	5

Kraftform Kompakt VDE 60 iS Take it easy

- Med redusert klingediameter og integrert verneisolasjon
- Gjør det mulig å skru også i trange arbeidsområder
- Man kan komme til og håndtere dyptliggende skrue- og fjærelementer
- Take it Easy verktøyidentifikasjon: Fargekoding etter profil samt laseretset størrelsesangivelse

Kraftform Kompakt VDE 60 iS Take it easy

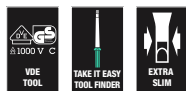

Code	EAN	mm	mm	mm	mm	mm	mm	mm
05006506001	228482	0,6	3,5	157	9/64"	6 3/16"		5
05006507001	228499	0,8	4,0	157	5/32"	6 3/16"		5
05006508001	228505	1,0	5,5	157	7/32"	6 3/16"		5

Kraftform Kompakt VDE 60 iS Take it easy SB

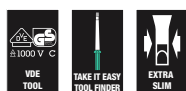

Code	EAN		
05006556001	229045	☉	Kraftform Kompakt VDE 60 iS Take it easy 1x 0.6x3.5x157
05006557001	229052	☉	Kraftform Kompakt VDE 60 iS Take it easy 1x 0.8x4.0x157
05006558001	229069	☉	Kraftform Kompakt VDE 60 iS Take it easy 1x 1.0x5.5x157

Kraftform Kompakt VDE 62 iS Take it easy



Code	EAN	+	mm	mm		
05006509001	228512	PH 0	157	6 3/16"		5
05006510001	228529	PH 1	157	6 3/16"		5
05006511001	228536	PH 2	157	6 3/16"		5

Kraftform Kompakt VDE 62 iS Take it easy

- Med redusert klingediameter og integrert verneisolasjon
- Gjør det mulig å skru også i trange arbeidsområder
- Man kan komme til og håndtere dyptliggende skrue- og fjærelementer
- Take it Easy verktøyidentifikasjon: Fargekoding etter profil samt laseretset størrelsesangivelse

Kraftform Kompakt VDE 62 iS Take it easy



Code	EAN	+	mm	mm		
05006512001	228543	PH 1	157	6 3/16"		5
05006513001	228550	PH 2	157	6 3/16"		5

Kraftform Kompakt VDE 62 iS Take it easy SB



Code	EAN		
05006559001	229076	☉	Kraftform Kompakt VDE 62 iS Take it easy 1x PH 1x157
05006560001	229083	☉	Kraftform Kompakt VDE 62 iS Take it easy 1x PH 2x157

Kraftform Kompakt VDE 65 i Take it easy



	EAN					
Code	4013288		mm			
05006523001	228659	PZ 0	157	6 3/16"		5
05006524001	228666	PZ 1	157	6 3/16"		5
05006525001	228673	PZ 2	157	6 3/16"		5

Kraftform Kompakt VDE 65 iS Take it easy

- Med redusert klingediameter og integrert verneisolasjon
- Gjør det mulig å skru også i trange arbeidsområder
- Man kan komme til og håndtere dyptliggende skrue- og fjærelementer
- Take it Easy verktøyidentifikasjon: Fargekoding etter profil samt laseretset størrelsesangivelse

Kraftform Kompakt VDE 65 iS Take it easy



	EAN					
Code	4013288		mm			
05006526001	228680	PZ 1	157	6 3/16"		5
05006527001	228697	PZ 2	157	6 3/16"		5

Kraftform Kompakt VDE 65 iS Take it easy SB



	EAN				
Code	4013288				
05006566001	229212		Kraftform Kompakt VDE 65 iS Take it easy 1x PZ 1x157		5
05006567001	229229		Kraftform Kompakt VDE 65 iS Take it easy 1x PZ 2x157		5

Kraftform Kompakt VDE 62 i PH/S Take it easy

- Kraftform Kompakt VDE utskiftbar klinge for PlusMinus-skruer spor/Phillips
- Spesielt for bruk med rekkeklemmer, sikringsskap, brytere, releer
- Take it Easy verktøyidentifikasjon: Fargekoding etter profil samt laseretset størrelsesangivelse



Kraftform Kompakt VDE 62 i PH/S Take it easy



	EAN					
Code	4013288		mm			
05006514001	228567	# 1	157	6 3/16"		5
05006515001	228574	# 2	157	6 3/16"		5

Kraftform Kompakt VDE 62 iS PH/S Take it easy

- Kraftform Kompakt VDE utskiftbar klinge for PlusMinus-skruer spor/Phillips
- Med redusert klingediameter og integrert verneisolasjon
- Gjør det mulig å skru også i trange arbeidsområder
- Man kan komme til og håndtere dyptliggende skrue- og fjærelementer
- Take it Easy verktøyidentifikasjon: Fargekoding etter profil samt laseretset størrelsesangivelse

Kraftform Kompakt VDE 62 iS PH/S Take it easy



	EAN					
Code	4013288		mm			
05006516001	228581	# 1	157	6 3/16"		5
05006517001	228598	# 2	157	6 3/16"		5

Kraftform Kompakt VDE 65 i PZ/S Take it easy

- Kombinasjonsprofil Pozidriv/spor
- Spesielt for bruk med rekkeklemmer, sikringskap, brytere, releer
- Take it Easy verktøyidentifikasjon: Fargekoding etter profil samt laserretset størrelsesangivelse

Kraftform Kompakt VDE 65 i PZ/S Take it easy



	EAN					
Code	4013288		mm			
05006528001	228703	# 1	157	6 3/16"		5
05006529001	228710	# 2	157	6 3/16"		5

Kraftform Kompakt VDE 65 iS PZ/S Take it easy

- Kombinasjonsprofil Pozidriv/spor
- Med redusert klingediameter og integrert verneisolasjon
- Gjør det mulig å skru også i trange arbeidsområder
- Man kan komme til og håndtere dyptliggende skrue- og fjærelementer
- Take it Easy verktøyidentifikasjon: Fargekoding etter profil samt laserretset størrelsesangivelse

Kraftform Kompakt VDE 65 iS PZ/S Take it easy

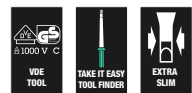

	EAN					
Code	4013288		mm			
05006530001	228727	# 1	157	6 3/16"		5
05006531001	228734	# 2	157	6 3/16"		5

Kraftform Kompakt VDE 65 iS PZ/S Take it easy SB



Code	EAN				
	4013288				
05006568001	229199			Kraftform Kompakt VDE 65 i PZ/S Take it easy 1x # 1x157	5
05006569001	229205			Kraftform Kompakt VDE 65 iS PZ/S Take it easy 1x # 2x157	5

Kraftform Kompakt VDE 67 i TORX® Take it easy

- Kraftform Kompakt VDE utskiftbar klinge for TORX® skruer
- Take it Easy verktøyidentifikasjon: Fargekoding etter profil samt laserretset størrelsesangivelse

Kraftform Kompakt VDE 67 i TORX® Take it easy

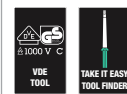

	EAN					
Code	4013288		mm			
05006532001	228758	TX 8	157	6 3/16"		5
05006533001	228765	TX 9	157	6 3/16"		5
05006534001	228772	TX 10	157	6 3/16"		5
05006535001	228789	TX 15	157	6 3/16"		5
05006536001	228796	TX 20	157	6 3/16"		5
05006537001	228802	TX 25	157	6 3/16"		5
05006538001	228819	TX 27	157	6 3/16"		5
05006539001	228826	TX 30	157	6 3/16"		5

Kraftform Kompakt VDE 67 i TORX® Take it easy SB



Code	EAN			
	4013288			
05006570001	229151		Kraftform Kompakt VDE 67 i Take it easy 1x TX 10x157	5
05006571001	229144		Kraftform Kompakt VDE 67 i Take it easy 1x TX 15x157	5
05006572001	229168		Kraftform Kompakt VDE 67 i Take it easy 1x TX 20x157	5
05006573001	229175		Kraftform Kompakt VDE 67 i Take it easy 1x TX 25x157	5
05006574001	229182		Kraftform Kompakt VDE 67 i Take it easy 1x TX 30x157	5

Kraftform Kompakt VDE 67 iS TORX® Take it easy

- Med redusert klingediameter og integrert verneisolasjon
- Gjør det mulig å skru også i trange arbeidsområder
- Man kan komme til og håndtere dyptliggende skruer- og fjærelementer
- Take it Easy verktøyidentifikasjon: Fargekoding etter profil samt laseretset størrelsesangivelse

Kraftform Kompakt VDE 67 iS TORX® Take it easy



Code	EAN							
	4013288		mm					
05006540001	228833	TX 15	157	6 3/16"				5
05006541001	228840	TX 20	157	6 3/16"				5
05006542001	228857	TX 25	157	6 3/16"				5

Kraftform Kompakt VDE 68 i Take it easy



Code	EAN							
	4013288		mm					
05006543001	228864	# 1	157	6 3/16"				5
05006544001	228871	# 2	157	6 3/16"				5

Kraftform Kompakt VDE 68 iS Take it easy

- Med redusert klingediameter og integrert verneisolasjon
- Gjør det mulig å skru også i trange arbeidsområder
- Man kan komme til og håndtere dyptliggende skruer- og fjærelementer
- Take it Easy verktøyidentifikasjon: Fargekoding etter profil samt laseretset størrelsesangivelse

Kraftform Kompakt VDE 68 iS Take it easy

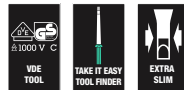

Code	EAN							
	4013288		mm					
05006545001	228888	# 1	157	6 3/16"				5
05006546001	228895	# 2	157	6 3/16"				5

Kraftform Kompakt VDE 64 i Take it easy

- Kraftform Kompakt VDE utskiftbar klinge for innvendige sekskantskruer
- Med Hex-Plus-profil (forhindrer at skruer med innvendig sekskant blir runde)
- Take it Easy verktøyidentifikasjon: Fargekoding etter profil samt laseretset størrelsesangivelse

Kraftform Kompakt VDE 64 i Take it easy



	EAN	⊙	⌈	⌋					
Code	4013288	mm	mm						
05006518001	228604	2,5	157	6 3/16"					5
05006519001	228611	3,0	157	6 3/16"					5
05006520001	228628	4,0	157	6 3/16"					5
05006521001	228635	5,0	157	6 3/16"					5
05006522001	228642	6,0	157	6 3/16"					5

Kraftform Kompakt VDE 64 i Take it easy SB



	EAN	⊙	⌈	⌋					
Code	4013288								
05006561001	229090	⊙							5
05006562001	229106	⊙							5
05006563001	229113	⊙							5
05006564001	229120	⊙							5
05006565001	229137	⊙							5

Kraftform Kompakt 96 VK 6,3

Glassfiberforsterket el-skapnøkkel.

Klinge til Kraftform Kompakt-håndtak med system for utskiftbare klinger for lynraskt skifte av klinge uten spesialverktøy. Innvendig firkant.

Kraftform Kompakt 96 VK 6,3



	EAN	⊙	⌈	⌋					
Code	4013288	mm	mm						
05003460001	105349	6,3	89	3 9/16"					5

Kraftform Kompakt 97 VK 8,1

- Kraftform Kompakt el-skapnøkkel, 8,1 mm

Kraftform Kompakt 97 VK 8,1



	EAN	⊙	⌈	⌋					
Code	4013288	mm	mm						
05003461001	105370	8,1	89	3 9/16"					5

Kraftform Kompakt 98 DK



	EAN	⊙	⌈	⌋					
Code	4013288		mm						
05003462001	105356		89	3 9/16"					5

Kraftform Kompakt 99 FL



	EAN	⊙	⌈	⌋					
Code	4013288		mm						
05003463001	105363		89	3 9/16"					5

Kraftform – Series 1000 VDE

Kraftform VDE-skrutrekker av høy kvalitet. Flerkomponents Kraftform-håndtak for hurtig og skånsomt arbeid.

Wera Black Point-spissen og en avansert herdeprosess sikrer lang levetid for spissen, bedre korrosjonsbeskyttelse og nøyaktig passform.

Individuell testing ved 10 000 V for sikkert arbeid ved tillatt spenning på 1000 V.

Den sekskantede formen hindrer at skrutrekkeren ruller vekk fra arbeidsstedet. Med merking av håndtak for lettere å finne og sortere verktøyet.

- Isolert skrutrekker for sikkert arbeid inntil 1 000 Volt
- Testet enkeltvis
- Kraftform flerkomponenthåndtak for hurtig og ergonomisk arbeid
- Med grepsidentifikasjon for lettere å finne og sortere verktøyet
- Wera Black Point-spissen gir perfekt passform og optimalisert korrosjonsbeskyttelse

1060 i VDE-isolert Kraftform sporskrutrekker



	EAN								
Code	4013288	mm	mm	mm	mm				
05051580001	222268	0,4	2,5	80	81	3/32"	3 1/8"	10	
05051582001	222275	0,6	3,5	100	81	9/64"	4"	10	
05051583001	222282	0,8	4,0	100	98	5/32"	4"	10	
05051587001	222299	1,0	5,5	125	98	7/32"	5"	10	

1062 i PH VDE-isolert Kraftform Phillips-skrutrekker



	EAN								
Code	4013288		mm	mm					
05051601001	222220	PH 1	80	98	3 1/8"				5
05051603001	222237	PH 2	100	105	4"				5

1065 i PZ VDE-isolert Kraftform Pozidriv-skrutrekker



	EAN								
Code	4013288		mm	mm					
05051611001	222244	PZ 1	80	98	3 1/8"				5
05051613001	222251	PZ 2	100	105	4"				5

1060 i/1062 i/6 Skrutrekkersett Kraftform VDE

Kraftform VDE-skrutrekkersett av høy kvalitet. Flerkomponents Kraftform-håndtak for hurtig og skånsomt arbeid.

Wera Black Point-spissen og en avansert herdeprosess sikrer lang levetid for spissen, bedre korrosjonsbeskyttelse og nøyaktig passform.

Individuell testing ved 10 000 V for sikkert arbeid ved tillatt spenning på 1000 V. Den sekskantede formen hindrer at skrutrekkeren ruller vekk fra arbeidsstedet.

Med grepsidentifikasjon for lettere å finne og sortere verktøyet.

1060 i/1062 i/6 Skrutrekkersett Kraftform VDE



Code	EAN								
05051575001	222381								

1062 i PH VDE
1x PH 1x80; 1x PH 2x100

1060 i VDE
1x 0,4x2,5x80; 1x 0,6x3,5x100; 1x 0,8x4,0x100;
1x 1,0x5,5x125

1060 i/1065 i/6 Skrutrekkersett Kraftform VDE



	Code	EAN		
	050051576001	4013288 222374		1
			1065 i PZ VDE 1x PZ 1x80; 1x PZ 2x100	
			1060 i VDE 1x 0,4x2,5x80; 1x 0,6x3,5x100; 1x 0,8x4,0x100; 1x 1,0x5,5x125	

410 i VDE A RA VDE-isolert skrutrekker med T-håndtak og adapter og skrallefunksjon for 1/4"-piper

- Den fintannede skrallemekanismen i håndtaket sikrer raskt og kraftfullt arbeid
- Fordypningene i den fritt dreieende hylsen gjør det mulig å skape motstand ved hjelp av fingerkraft. Dette gjør det mulig å bruke skrallemekanismen selv ved lav skruemotstand
- Pipefeste med integrert kulelås

410 i VDE A RA VDE-isolert skrutrekker med T-håndtak og adapter og skrallefunksjon for 1/4"-piper

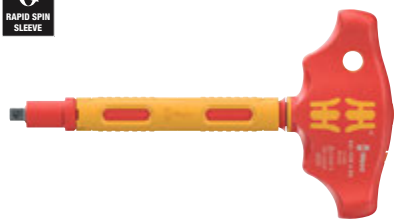

	Code	EAN						
	05005121001	4013288 234100	1/4"	130	49	99	5 1/8"	1

410 i VDE B RA VDE-isolert skrutrekker med T-håndtak og adapter og skrallefunksjon for 3/8" piper

- For 3/8" firkantpiper med kulelås

410 i VDE B RA VDE-isolert skrutrekker med T-håndtak og adapter og skrallefunksjon for 3/8" piper



	Code	EAN						
	05005122001	4013288 234117	3/8"	130	49	99	5 1/8"	1

410 i VDE B VDE-isolert T-Håndtak for 3/8" piper

T-håndtakets form gjør det mulig å overføre spesielt høy tiltrekkings- og løsekraft. Håndtakets geometri gjør at det fyller hele hånden godt og fingrene ligger sikkert i de mykt avrundede håndtaksfordypningene.

Dette sikrer en optimal og ergonomisk kraftoverføring. Verktøy som er testet enkeltvis i samsvar med IEC 60900 ved 10.000 V for sikkert arbeid ved tillatt spenning på 1.000 V.

Bare tillatt med 3/8" VDE-pipebits og -piper i Wera Zyklus VDE-seriene 8740, 8760, 8767, 8790. Det belagte håndtaket beskytter også ømfintlige overflater mot skader.

- 3/8" VDE-skrutrekker med T-håndtak for overføring av spesielt høy tiltrekkings- og løsekraft
- Ergonomisk tokomponent T-håndtak med fingergroper og behagelig overflate for svært høy kraftoverføring og arbeid
- Isolert verktøy som er testet enkeltvis i samsvar med IEC 60900 for sikkert arbeid opp til 1000 V
- Bare tillatt med 3/8" VDE-pipebits og -piper i Wera Zyklus VDE-seriene 8740, 8760, 8767, 8790

410 i VDE B VDE-isolert T-Håndtak for 3/8" piper



	Code	EAN						
	05005120001	4013288 222664	3/8"	130	49	99	5 1/8"	1

8790 A VDE Zyklop Pipe, isolert, med 1/4"-drev

- Verktøy som er testet enkeltvis i samsvar med IEC 60900 ved 10000 V
- Høyere sikkerhet med tokomponentisolasjon, gul kjerne innerst og et rødt lag ytterst
- Plastmangling beskytter overflater mot skade

8790 A VDE Zyklop Pipe, isolert, med 1/4"-drev



	EAN						
Code	4013288	mm	mm	mm	mm		
05005930001	233806	4,0	41,0	11,8	18,0		1
05005931001	233813	5,0	41,0	13,0	18,0		1
05005932001	233820	5,5	41,0	13,7	18,0		1
05005933001	233837	6,0	41,0	14,3	18,0		1
05005934001	233844	7,0	41,0	15,8	18,0		1
05005935001	233851	8,0	41,0	16,8	18,0		1
05005936001	233868	10,0	41,0	19,3	18,0		1
05005937001	233875	11,0	41,0	20,8	18,0		1
05005938001	233882	12,0	41,0	21,8	18,0		1
05005939001	233899	13,0	41,0	22,8	18,0		1
05005940001	233905	14,0	41,0	24,7	18,0		1

8767 B VDE HF TORX® Zyklop Pipebits, isolert, med 1/4"-drev, med holdefunksjon

- For innvendige TORX® skruer
- Ekstremt kort og kompakt isolert 1/4"-pipebits for enkelt arbeid selv på trange installasjonssteder
- Holdefunksjonen holder skruene trygt på verktøyet

8767 B VDE HF TORX® Zyklop Pipebits, isolert, med 1/4"-drev, med holdefunksjon



	EAN						
Code	4013288		mm	mm	mm		
05005920001	233738	TX 10	36,0	18,0	9,0		1
05005921001	233745	TX 15	36,0	18,0	9,0		1
05005922001	233752	TX 20	36,0	18,0	9,0		1
05005923001	233769	TX 25	36,0	18,0	9,0		1
05005924001	233776	TX 27	36,0	18,0	9,0		1
05005925001	233783	TX 30	36,0	18,0	9,0		1
05005926001	233790	TX 40	36,0	18,0	9,0		1

8740 B VDE HF Zyklop Pipebits, isolert, med 1/4"-drev, med holdefunksjon for skruer med innvendig sekskant

- For skruer med innvendig sekskant
- Ekstremt kort og kompakt isolert 1/4"-pipebits for enkelt arbeid selv på trange installasjonssteder
- Holdefunksjonen holder skruene trygt på verktøyet

8740 B VDE HF Zyklop Pipebits, isolert, med 1/4"-drev, med holdefunksjon for skruer med innvendig sekskant



	EAN						
Code	4013288	mm	mm	mm	mm		
05005900001	233684	3,0	45,0	18,0	9,0		1
05005901001	233691	4,0	45,0	18,0	9,0		1
05005902001	233707	5,0	45,0	18,0	9,0		1
05005903001	233714	6,0	45,0	18,0	9,0		1
05005904001	233721	8,0	47,0	18,0	11,0		1



8794 SA VDE Zyklop Forlengelse, isolert, kort, 1/4"

- 1/4" VDE Zyklop-forlengelse
- Kort utførelse
- Verktøy som er testet enkeltvis i samsvar med IEC 60900 ved 10000 V
- Høyere sikkerhet med tokomponentisolasjon, gul kjerne innerst og et rødt lag ytterst
- Plastmantling beskytter overflater mot skade

8794 SA VDE Zyklop Forlengelse, isolert, kort, 1/4"



Code	EAN			mm					
05005950001	233677	1/4"	91,0						1

8100 SB VDE 1 Zyklop skrallesett, isolert, vender, 3/8" drev, metrisk

Utrolig kompakt settarrangement for mange verktøy på liten plass. Skralle, piper og forlengere testet enkeltvis iht.

IEC 60900 ved 10 000 V for sikkert arbeid ved den tillatte spenningen på 1000 V.

Tekstilfutteral som er svært robust og har lange levetid, kan plasseres oppreist for oversiktlig oppbevaring i verkstedhyllen. Ekstra overflatebeskyttelse med utvendig stoffmateriale.

Lav vekt og lite volum for enkel mobilitet. Praktisk dreiemekanisme for sikker oppbevaring og enkelt uttak av VDE-pipene.

- 100 % stykktestet og isolert Zyklop-skralle, piper og forlengere for sikkert arbeid opp til 1000 volt
- Fintannet skralle med 80 tenner for kort returvinkel på 4,5°
- Ekstremt slank design med myk, ergonomisk gripesone som gjør arbeidet enkelt, selv på steder med svært liten plass
- Verktøy og tekstilboks beskytter ømfintlige overflater, boksen er Wera 2go-kompatibel

8100 SB VDE 1 Zyklop skrallesett, isolert, vender, 3/8" drev, metrisk



Code	EAN			
05004970001	190970			1
			8007 B VDE 1x 3/8"x222,0	
			8790 B VDE 1x 6,0x46,0; 1x 7,0x46,0; 1x 8,0x46,0; 1x 9,0x46,0; 1x 10,0x46,0; 1x 11,0x46,0; 1x 12,0x46,0; 1x 13,0x46,0; 1x 14,0x46,0; 1x 15,0x46,0; 1x 16,0x46,0; 1x 17,0x46,0; 1x 18,0x46,0; 1x 19,0x46,0	
			8794 SB VDE 1x 3/8"x91,0	
			8794 LB VDE 1x 3/8"x166,0	

Belt B VDE 1, Zyklus pipebitssett TORX® / unbrako med holdefunksjon, 3/8" innfestning

10 Zyklus-pipebits med 3/8" drev, testet enkeltvis i samsvar med IEC 60900. Høyere sikkerhet med tokomponentisolering med gul kjerne som blir synlig ved eventuell skade på det utvendige, røde VDE-isolasjonslaget.

Med holdefunksjon for TORX® skruer i samsvar med spesifikasjon fra Acument Intellectual Properties. Holdefunksjon for skruer med innvendig sekskant. Robust tekstilbelte i typisk Wera-design med 10 VDE-pipebits som tar minimal plass. Praktisk dreiemekanisme sørger for sikker oppbevaring og enkelt uttak av pipene. Inkludert karabinkrok for feste til beltehemper eller lommer.

Med fleeebakske og borrelås for enkel montering på f.eks. vegg, hylle, verktøyvogn eller på Weras verktøytransportsystem Wera 2go. VDE 3/8" pipebits og holdefunksjon for særlig komfortabel skruing og med redusert fare for å miste skruen når den skal føres inn i arbeidsstykket.

Høyere sikkerhet med gul isolasjonskjerne som blir synlig ved eventuell skade på det utvendige, røde VDE-isolasjonslaget. Verktøy som er testet enkeltvis i samsvar med IEC 60900 ved 10 000 V for sikkert arbeid ved tillatt spenning på 1 000 V.

- Bitssett i 10 deler på robust tekstilbelte, 3/8"
- Praktisk dreiemekanisme for sikker oppbevaring og enkelt uttak av pipene
- Ekstremt korte og kompakte 3/8" pipebits forenkler arbeidet også på svært trange steder
- Holdefunksjonen holder skruene trygt på verktøyet
- Verktøy som er testet enkeltvis i samsvar med IEC 60900 ved 10 000 V for sikkert arbeid ved tillatt spenning på 1 000 V
- Egnet for montering på vegg, hylle, verktøyvogn og Wera 2go-systemet

Belt B VDE 1, Zyklus pipebitssett TORX® / unbrako med holdefunksjon, 3/8" innfestning



Code	EAN		
05004930001	210234		1
		8767 B VDE HF 1x TX 20x55,0; 1x TX 25x55,0; 1x TX 27x55,0; 1x TX 30x55,0; 1x TX 40x55,0; 1x TX 45x59,0	
		8740 B VDE HF 1x 4,0x55,0; 1x 5,0x55,0; 1x 6,0x55,0; 1x 8,0x59,0	
		Belt B VDE 0/10 1x 71,0x209,0	
		K30 1x 30,0x200,0	

8007 B VDE Zyklus skralle, isolert, med vender og 3/8" drev

- Isolert og 100 % stykktestet Zyklus-skralle for sikkert arbeid opp til 1000 volt
- Finfortanning med 80 tenner for kort returvinkel på kun 4,5°
- Ekstremt slankt design med myk, ergonomisk grepsone som gjør arbeidet enkelt, selv på steder med svært liten plass
- Sikker pipelås i form av trykknapp, raskt retningsskift med kun én finger takket være vendespak
- Plasthylse beskytter overflater mot skade

8007 B VDE Zyklus skralle, isolert, med vender og 3/8" drev

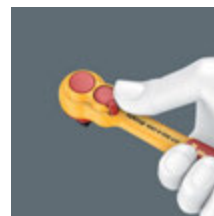

Code	EAN						
05004966001	190963	3/8"	222,0				3

8790 B VDE Zyklop-pipe, isolert, med 3/8" innfestning

- Testet enkeltvis i samsvar med IEC 60900 ved 10 000 V
- Høyere sikkerhet med tokomponentisolering med gul kjerne under utvendig, rødt isolasjonslag
- Plasthylse beskytter overflater mot skade

8790 B VDE Zyklop-pipe, isolert, med 3/8" innfestning



	EAN						
Code	4013288	mm	mm	mm	mm		
05004950001	192936	6,0	46,0	14,8	23,0		1
05004951001	192943	7,0	46,0	15,7	23,0		1
05004952001	192950	8,0	46,0	17,0	23,0		1
05004953001	192967	9,0	46,0	18,2	23,0		1
05004954001	192974	10,0	46,0	19,4	23,0		1
05004955001	192981	11,0	46,0	20,7	23,0		1
05004956001	192998	12,0	46,0	23,0	23,0		1
05004957001	193001	13,0	46,0	23,0	23,0		1
05004958001	193018	14,0	46,0	24,7	23,0		1
05004959001	193025	15,0	46,0	26,0	23,0		1
05004960001	193032	16,0	46,0	26,8	23,0		1
05004961001	193049	17,0	46,0	29,0	23,0		1
05004962001	193056	18,0	46,0	29,6	23,0		1
05004963001	193063	19,0	46,0	30,7	23,0		1

8767 B VDE HF TORX® Zyklop pipebits, isolert, 3/8" innfestning, med holdefunksjon

- Holdefunksjonen holder skruene trygt på verktøyet
- Ekstremt korte og kompakte 3/8" pipebits forenkler arbeidet også på svært trange steder

8767 B VDE HF TORX® Zyklop pipebits, isolert, 3/8" innfestning, med holdefunksjon



	EAN						
Code	4013288		mm	mm	mm		
05004920001	210173	TX 20	55,0	23,0	9,0		1
05004921001	210180	TX 25	55,0	23,0	9,0		1
05004922001	210197	TX 27	55,0	23,0	9,0		1
05004923001	210203	TX 30	55,0	23,0	9,0		1
05004924001	210210	TX 40	55,0	23,0	9,0		1
05004925001	210227	TX 45	59,0	23,0	13,0		1

8740 B VDE HF Zyklop pipebits, skruer med innvendig sekskant, 3/8" innfestning, med holdefunksjon for skruer med innvendig sekskant

- Holdefunksjonen holder skruene trygt på verktøyet
- Ekstremt korte og kompakte 3/8" pipebits forenkler arbeidet også på svært trange steder

8740 B VDE HF Zyklop pipebits, skruer med innvendig sekskant, 3/8" innfestning, med holdefunksjon for skruer med innvendig sekskant



	EAN						
Code	4013288	mm	mm	mm	mm		
05004900001	210135	4,0	55,0	23,0	9,0		1
05004901001	210142	5,0	55,0	23,0	9,0		1
05004902001	210159	6,0	55,0	23,0	9,0		1
05004903001	210166	8,0	59,0	23,0	13,0		1

8760 B VDE XZN Zyklop pipebits, isolert, 3/8" innfestning, for innvendig mangetannede skruer

- Ekstremt korte og kompakte 3/8" pipebits forenkler arbeidet også på svært trange steder

8760 B VDE XZN Zyklop pipebits, isolert, 3/8" innfestning, for innvendig mangetannede skruer



	EAN						
Code	4013288		mm	mm	mm		
05004940001	211453	M 8	59,0	23,0	13,0		1
05004941001	211460	M 10	59,0	23,0	13,0		1
05004942001	211477	M 12	59,0	23,0	13,0		1

8794 LB VDE Zyklop-forlenger, isolert, lang, 3/8"

- 3/8" VDE Zyklop-forlenger
- Verktøy som er testet enkeltvis i samsvar med IEC 60900 ved 10 000 V
- Høyere sikkerhet med tokomponentisolering med gul kjerne under utvendig, rødt isolasjonslag
- Plasthylse beskytter overflater mot skade
- Lang utførelse

8794 LB VDE Zyklop-forlenger, isolert, lang, 3/8"



	EAN							
Code	4013288		mm					
05004965001	190956	3/8"	166,0					1

8794 SB VDE Zyklop-forlenger, isolert, kort, 3/8"

- Kort utførelse

8794 SB VDE Zyklop-forlenger, isolert, kort, 3/8"



	EAN							
Code	4013288		mm					
05004964001	190949	3/8"	91,0					1

Belt B VDE (tekstilbelte), for 10 deler, uten innhold

- Tomt tekstilbelte for 10 VDE pipenøkkel-/bitsinnsatser, 3/8"
- Leveres med praktisk karabinkrok
- Praktisk dreiemekanisme for sikker oppbevaring og enkelt uttak av pipene
- Egnet for montering på vegg, hylle, verktøylvogn og Wera 2go-systemet



Belt B VDE (tekstilbelte), for 10 deler, uten innhold



Code	EAN		
05003982001	4013288		1
	210913	Belt B VDE 0/10 1x 71,0x209,0	
		K30 1x 30,0x200,0	

6004 Joker VDE 4 sett 1 VDE-isolert selvjusterende fastnøkkel-sett

Verktøy som er testet enkeltvis i samsvar med IEC 60900 ved 10 000 V for sikkert arbeid ved tillatt spenning på 1000 V. Den justerbare VDE-fastnøkkel griper trinnløst og automatisk om alle sekskantstørrelser i det angitte dimensjonsområdet – metrisk og i tommer.

Den integrerte armmekanismen klemmer den sekskantede skruen eller mutteren sikkert fast mellom kjevene, noe som gir betydelig reduksjon av risikoen for glipp og skade.

Skrallefunksjonen gjør at man kan skru hurtig og uten avbrudd for å skifte grep. Hjørneviddeprismene gjør at det oppnås en tilbakesvingvinkel på bare 30 grader. Konstruksjonen med én arm i kombinasjon med skrallefunksjonen og hjørnebreddeprismene gjør det mulig å arbeide selv om det er trangt.

Takket være den tokomponents plastisolasjonen har den justerbare Joker 6004 VDE et håndtak som det er behagelig å holde i. Sikkerheten økes med glippbeskyttelsen på den fremre enden av håndtaket. Ekstra beskyttelse gjennom skyvefunksjonen for kontaktløs og sikker åpning av de uisolerte kjevene.

- Den kompakte tekstilboksen med fire justerbare Joker 6004 VDE dekker alle dimensjoner, både metrisk og i tommer, i bruksområdet fra 7 til 19 mm eller 1/4" til 3/8"

6004 Joker VDE 4 sett 1 VDE-isolert selvjusterende fastnøkkel-sett

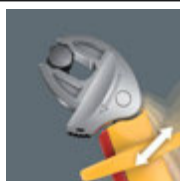

Code	EAN		
05020170001	4013288 221803		1
		6004 Joker VDE XS 1x 7-10x1/4"-3/8"x119	
		6004 Joker VDE S 1x 10-13x7/16"-1/2"x155	
		6004 Joker VDE M 1x 13-16x1/2"-5/8"x190	
		6004 Joker VDE L 1x 16-19x3/8"-3/4"x226	
		Krok og borrelås tape 120 1x 50,0x120,0	

6004 Joker VDE-isolert selvjusterende fastnøkkel

Verktøy som er testet enkeltvis i samsvar med IEC 60900 ved 10 000 V for sikkert arbeid ved tillatt spenning på 1000 V. Den justerbare VDE-fastnøkkel griper trinnløst og automatisk om alle sekskantstørrelser i det angitte dimensjonsområdet – metrisk og i tommer.

Den integrerte armmekanismen klemmer den sekskantede skruen eller mutteren sikkert fast mellom kjevene, noe som gir betydelig reduksjon av risikoen for glipp og skade.

Skrallefunksjonen gjør at man kan skru hurtig og uten avbrudd for å skifte grep. Hjørneviddeprismene gjør at det oppnås en tilbakesvingvinkel på bare 30 grader.

Konstruksjonen med én arm i kombinasjon med skrallefunksjonen og hjørnebreddeprismene gjør det mulig å arbeide selv om det er trangt.

Takket være den tokomponents plastisolasjonen har den justerbare Joker 6004 VDE et håndtak som det er behagelig å holde i. Sikkerheten økes med glippbeskyttelsen på den fremre enden av håndtaket. Ekstra beskyttelse gjennom skyvefunksjonen for kontaktløs og sikker åpning av de uisolerte kjevene.

- Den justerbare Joker 6004 VDE dekker alle dimensjoner, både metrisk og i tommer, innen det aktuelle bruksområdet
- Verktøyet er testet enkeltvis med isolerte håndtak for sikkert arbeid opptil 1000 volt. Med glippbeskyttelse og skyvefunksjon for kontaktløs og sikker åpning av de uisolerte kjevene
- Automatisk og trinnløst grep på sekskantede skruer og mutre
- Grepets armmekanisme hindrer glipp og skader
- Med mekanisk skrallefunksjon kan du skru hurtig og kontinuerlig uten å måtte flytte nøkkelen
- Arbeidsvinkelen er på bare 30 grader ved anlegg mot hjørneprismene i kjeften

6004 Joker VDE XS VDE-isolert, selvjusterende fastnøkkel

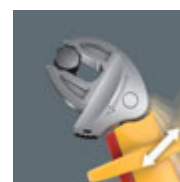

Code	EAN						
05020150001	4013288 221797	mm	mm	mm			3
		7-10	1/4"-3/8"	119	7,7		

6004 Joker VDE S VDE-isolert, selvjusterende fastnøkkel



Code	EAN	mm	mm	mm			
05020151001	221766	10-13	7/16"-1/2"	155	10		3

6004 Joker VDE M VDE-isolert, selvjusterende fastnøkkel

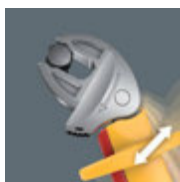

Code	EAN	mm	mm	mm			
05020152001	221780	13-16	1/2"-5/8"	190	12,4		3

6004 Joker VDE L VDE-isolert selvjusterende fastnøkkel

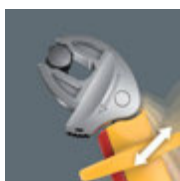

Code	EAN	mm	mm	mm			
05020153001	221773	16-19	5/8"-3/4"	226	14		3

400 i VDE Hex/sekskant isolert momentindikator

Wera VDE momentindikator med fast moment for skruer med innvendig sekskant. Manipulasjonsbeskyttet. Den robuste glidekoblingen genererer et tydelig hør- og merkbart utlørsersignal når det innstilte momentet er nådd, slik at det er umulig å trekke for hardt til.

Mange ganger høyere løsemoment enn det innstilte tiltrekingsmomentet. Dermed trengs det i de fleste tilfeller ikke noe annet verktøy for å løse skrueforbindelser. Formen på håndtaket gjør at det fyller hånden godt, og fingrene ligger i de mykt avrundede fordypningene.

Dette sikrer en optimal, ergonomisk kraftoverføring. Verktøy som er testet enkeltvis i samsvar med IEC 60900 ved 10 000 V for sikkert arbeid ved tillatt spenning på 1000 V.

- Isolert, individuelt testet VDE T-håndtak-momentindikator for sikkert arbeid opp til 1000 V
- T-håndtak er ideelt for overføring av kontrollerte tiltrekings- og høye løsemomenter
- Feilfri skruing takket være glidekobling som ikke kan trekkes for hardt til, og presis momentoverføring
- Tydelig hør- og merkbart sperrsignal når innstilt moment er nådd
- Manipulasjonsbeskyttet mot endring av den innstilte verdien



400 i VDE Hex/sekskant isolert momentindikator

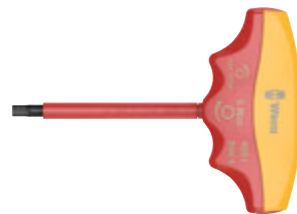

Code	EAN	mm	Nm	mm	mm	mm	mm	
05004980001	206398	4,0	5,0	90	48	100	3 1/2"	1
05004981001	206114	5,0	5,0	90	48	100	3 1/2"	1





Skraller og tilbehør

Zyklop Speed – utrolig rask og fleksibel



Utrolig kompakt settarrangement for mange verktøy på liten plass. Helt ny skrallesettfølelse takket være nye tekstilfutteraler som er svært robuste og har lang levetid. Kan plasseres oppreist for oversiktlig oppbevaring i verkstedhyllen.

Ekstra overflatebeskyttelse med utvendig stoffmateriale. Lav vekt og lite volum for enkel mobilitet.

Med Take it Easy verktøyidentifikasjon med fargekodning i henhold til størrelse.

- Sett med 42 deler i svært robust tekstilfutteral
- Frittdreieende skrallehode med 5 definerte festepunkter
- Bitspiper med de kjente fordelene ved Weras bitsteknologi
- TORX® piper, Hex-Plus-piper og piper med utvendig sekskant og holdefunksjon for skruer/muttere
- Med Take it Easy verktøyidentifikasjon: Fargekodning i henhold til størrelse
- Egnet for Wera 2go

8100 SA All-in Zyklop Speed skrallesett, 1/4" drev, med holdefunksjon, metrisk



Code	EAN		
05003755001	4013288 190994		1
		8000 A 1x 1/4"x152,0	
		8796 LA 1x 1/4"x150,0	
		8794 A 1x 1/4"x56,0	
		8790 HMA HF 1x 4,0x23,0; 1x 4,5x23,0; 1x 5,0x23,0; 1x 5,5x23,0; 1x 6,0x23,0; 1x 7,0x23,0; 1x 8,0x23,0; 1x 9,0x23,0; 1x 10,0x23,0; 1x 11,0x23,0; 1x 12,0x23,0; 1x 13,0x23,0; 1x 14,0x23,0	
		8767 A HF 1x TX 8x28,0; 1x TX 9x28,0; 1x TX 10x28,0; 1x TX 15x28,0; 1x TX 20x28,0; 1x TX 25x28,0; 1x TX 27x28,0; 1x TX 30x28,0; 1x TX 40x28,0	
		8740 A 1x 2,0x28,0; 1x 2,5x28,0	
		8740 A HF 1x 3,0x28,0; 1x 4,0x28,0; 1x 5,0x28,0; 1x 6,0x28,0; 1x 7,0x28,0; 1x 8,0x28,0	
		8751 A 1x PH 1x28,0; 1x PH 2x28,0; 1x PH 3x28,0	
		8755 A 1x PZ 1x28,0; 1x PZ 2x28,0; 1x PZ 3x28,0	
		8700 A FL 1x 0,8x5,5x28,0; 1x 1,2x6,5x28,0	
		Møtrikudtagelsesværktøj 1x 14,0x43,0	
		Dobbelthæftende-stripe 120 1x 50,0x120,0	

8100 SA 6 Zyklop Speed skrallesett, 1/4" drev, metrisk

- Fritt dreierende skrallehode med 5 definerte festepunkter
- Fintannet med 72 tenner
- Liten returvinkel 5°
- Hurtigroterende hylse for høy arbeidshastighet
- Med Take it Easy verktøyidentifikasjon: Fargekodning i henhold til størrelse
- Kompakt, meget robust tekstilboks med lav vekt og lite volum

8100 SA 6 Zyklop Speed skrallesett, 1/4" drev, metrisk



Code	EAN		
05004016001	174000		1
		8000 A 1x 1/4"x152,0	
		8790 HMA 1x 5,0x23,0; 1x 5,5x23,0; 1x 6,0x23,0; 1x 7,0x23,0; 1x 8,0x23,0; 1x 10,0x23,0; 1x 11,0x23,0; 1x 12,0x23,0; 1x 13,0x23,0	
		8794 LA 1x 1/4"x150,0	
		8794 A 1x 1/4"x56,0	
		8784 A1 1x 1/4"x1/4"x37,0	
		851/4 TZ PH 1x PH 1x50; 1x PH 2x50; 1x PH 3x50	
		855/4 TZ PZ 1x PZ 1x50; 1x PZ 2x50	
		867/4 Z TORX® 1x TX 10x50; 1x TX 15x50; 1x TX 20x50; 1x TX 25x50; 1x TX 27x50; 1x TX 30x50	
		840/4 Z Hex-Plus 1x 3,0x50; 1x 4,0x50; 1x 5,0x50; 1x 6,0x50	
		Dobbelthæftende-stripe 120 1x 50,0x120,0	

8100 SA 9 Zyklop Speed skrallesett, 1/4" drev, tommer



Code	EAN		
05004019001	173843		1
		8000 A 1x 1/4"x152,0	
		8790 HMA 1x 3/16"x23,0; 1x 7/32"x23,0; 1x 1/4"x23,0; 1x 3/32"x23,0; 1x 3/16"x23,0; 1x 1/32"x23,0; 1x 3/8"x23,0; 1x 7/16"x23,0; 1x 1/2"x23,0	
		8794 LA 1x 1/4"x150,0	
		8794 A 1x 1/4"x56,0	
		8784 A1 1x 1/4"x1/4"x37,0	
		851/4 TZ PH 1x PH 1x50; 1x PH 2x50; 1x PH 3x50	
		855/4 TZ PZ 1x PZ 1x50; 1x PZ 2x50	
		867/4 Z TORX® 1x TX 10x50; 1x TX 15x50; 1x TX 20x50; 1x TX 25x50; 1x TX 27x50; 1x TX 30x50	
		840/4 Z Hex-Plus 1x 3/32"x50; 1x 3/16"x50; 1x 7/32"x50; 1x 1/4"x50	
		Dobbelthæftende-stripe 120 1x 50,0x120,0	

Kraftform Kompakt Zyklop MS1 Metal/Speed 1/4"

- Utrolig hurtig skralle Zyklop Speed med dreibart skrallehode og fem definerte faste posisjoner
- Ekstremt slank Zyklop Metal-skralle med langt skaft
- Returvinkel på bare 5°
- Enkelt retningsbytte med vender
- Sortiment i robust tekstilfutteral

Kraftform Kompakt Zyklop MS1 Metal/Speed 1/4"



Code	EAN		
05135949001	178633		1
		<input type="checkbox"/> 8000 A 1x 1/4"x152,0	
		<input type="checkbox"/> 8004 A 1x 1/4"x141,0	
		<input checked="" type="checkbox"/> <input type="checkbox"/> 8796 LA 1x 1/4"x150,0	
		<input checked="" type="checkbox"/> <input type="checkbox"/> 8794 LA 1x 1/4"x150,0	
		<input checked="" type="checkbox"/> <input type="checkbox"/> 8794 SA 1x 1/4"x75,0	
		<input checked="" type="checkbox"/> <input type="checkbox"/> 8784 A1 1x 1/4"x1/4"x37,0	
		<input checked="" type="checkbox"/> <input type="checkbox"/> 8794 A 1x 1/4"x56,0	
		<input checked="" type="checkbox"/> <input type="checkbox"/> 8795 A 1x 1/4"x35,5	

8100 SA 2 Zyklop Speed skrallesett, 1/4" drev, metrisk

- 42 delers sortiment i stabil metallkoffert

8100 SA 2 Zyklop Speed skrallesett, 1/4" drev, metrisk



Code	EAN		
05003533001	127103		1
		<input type="checkbox"/> 8000 A 1x 1/4"x152,0	
		<input checked="" type="checkbox"/> 8790 HMA 1x 4,0x23,0; 1x 4,5x23,0; 1x 5,0x23,0; 1x 5,5x23,0; 1x 6,0x23,0; 1x 7,0x23,0; 1x 8,0x23,0; 1x 9,0x23,0; 1x 10,0x23,0; 1x 11,0x23,0; 1x 12,0x23,0; 1x 13,0x23,0; 1x 14,0x23,0	
		<input type="checkbox"/> 8789 A 1x 1/4"x110,0	
		<input checked="" type="checkbox"/> <input type="checkbox"/> 8794 A 1x 1/4"x56,0	
		<input checked="" type="checkbox"/> <input type="checkbox"/> 8795 A 1x 1/4"x35,5	
		<input checked="" type="checkbox"/> <input type="checkbox"/> 8784 A1 1x 1/4"x1/4"x37,0	
		<input checked="" type="checkbox"/> <input type="checkbox"/> 8796 SA 1x 1/4"x75,0	
		<input checked="" type="checkbox"/> <input type="checkbox"/> 8796 LA 1x 1/4"x150,0	
		<input checked="" type="checkbox"/> 851/1 Z PH 1x PH 1x25; 1x PH 2x25; 1x PH 3x25	
		<input checked="" type="checkbox"/> 855/1 Z PZ 1x PZ 1x25; 1x PZ 2x25; 1x PZ 3x25	
		<input checked="" type="checkbox"/> 867/1 Z TORX® B0 1x TX 8x25; 1x TX 9x25; 1x TX 10x25; 1x TX 15x25; 1x TX 20x25; 1x TX 25x25; 1x TX 30x25; 1x TX 40x25	
		<input type="checkbox"/> 840/1 Z Hex-Plus 1x 3,0x25; 1x 4,0x25; 1x 5,0x25; 1x 6,0x25; 1x 8,0x25	
		<input checked="" type="checkbox"/> 800/1 Z 1x 0,6x4,5x25; 1x 1,0x5,5x25; 1x 1,2x8,0x25	

8100 SA 4 Zyklop Speed skrallesett, 1/4" drev, tommer
 • 41 delers sortiment i stabil metallkoffert

8100 SA 4 Zyklop Speed skrallesett, 1/4" drev, tommer



Code	EAN		
05003535001	4013288 121127		1
		□ 8000 A 1x 1/4"x152,0	
		● 8790 HMA 1x 3/16"x23,0; 1x 7/32"x23,0; 1x 1/4"x23,0; 1x 9/32"x23,0; 1x 5/16"x23,0; 1x 11/32"x23,0; 1x 3/8"x23,0; 1x 7/16"x23,0; 1x 1/2"x23,0; 1x 9/16"x23,0	
		□ 8789 A 1x 1/4"x110,0	
		◻ 8794 A 1x 1/4"x56,0	
		◻ 8795 A 1x 1/4"x35,5	
		● ◻ 8784 A1 1x 1/4"x1/4"x37,0	
		◻ ◻ 8796 SA 1x 1/4"x75,0	
		◻ ◻ 8796 LA 1x 1/4"x150,0	
		+ 851/1 Z PH 1x PH 1x25; 1x PH 2x25; 1x PH 3x25	
		+ 855/1 Z PZ 1x PZ 1x25; 1x PZ 2x25; 1x PZ 3x25	
		⚙ 867/1 Z TORX® BO 1x TX 8x25; 1x TX 9x25; 1x TX 10x25; 1x TX 15x25; 1x TX 20x25; 1x TX 25x25; 1x TX 30x25; 1x TX 40x25	
		○ 840/1 Z Hex-Plus 1x 5/64"x25; 1x 3/32"x25; 1x 1/8"x25; 1x 9/64"x25; 1x 5/32"x25; 1x 3/16"x25; 1x 7/32"x25	
		◐ 800/1 Z 1x 0,6x4,5x25; 1x 1,0x5,5x25; 1x 1,2x8,0x25	

8100 SA/SC 2 Zyklop Speed skrallesett, 1/4" drev og 1/2" drev, metrisk
 • 43 delers sortiment i stabil metallkoffert

8100 SA/SC 2 Zyklop Speed skrallesett, 1/4" drev og 1/2" drev, metrisk



Code	EAN		
05160785001	4013288 126610		1
		□ 8000 A 1x 1/4"x152,0	
		● 8790 HMA 1x 4,0x23,0; 1x 4,5x23,0; 1x 5,0x23,0; 1x 5,5x23,0; 1x 6,0x23,0; 1x 7,0x23,0; 1x 8,0x23,0; 1x 9,0x23,0; 1x 10,0x23,0; 1x 12,0x23,0; 1x 13,0x23,0	
		● ◻ 8784 A1 1x 1/4"x1/4"x37,0	
		◻ ◻ 8796 LA 1x 1/4"x150,0	
		□ 8000 C 1x 1/2"x277,0	
		● 8790 HMC 1x 13,0x37,0; 1x 14,0x37,0; 1x 15,0x37,0; 1x 16,0x37,0; 1x 17,0x37,0; 1x 18,0x37,0; 1x 19,0x37,0; 1x 21,0x37,0; 1x 22,0x37,0; 1x 24,0x37,0	
		◻ ◻ 8796 LC 1x 1/2"x250,0	
		● 816 R 1x 1/4"x119	
		◐ 800/4 Z 1x 1,0x5,5x89	
		○ 840/4 Z Hex-Plus 1x 3,0x89; 1x 4,0x89; 1x 5,0x89; 1x 6,0x89	
		+ 851/4 Z PH 1x PH 1x89; 1x PH 2x89; 1x PH 3x89	
		+ 855/4 Z PZ 1x PZ 1x89; 1x PZ 2x89; 1x PZ 3x89	
		⚙ 867/4 Z TORX® BO 1x TX 10x89; 1x TX 15x89; 1x TX 20x89; 1x TX 25x89; 1x TX 30x89	

Kraftform Kompakt Zyklop Speed

- Sammenleggbart futteral til å feste i beltet

Kraftform Kompakt Zyklop Speed



Code	EAN		
05051045001	155313		1
		<input type="checkbox"/> 8000 A 1x 1/4"x152,0	
		<input checked="" type="checkbox"/> 8784 A1 1x 1/4"x1/4"x37,0	
		<input checked="" type="checkbox"/> 8794 LA 1x 1/4"x150,0	
		<input checked="" type="checkbox"/> 851/4 TZ PH 1x PH 1x50; 1x PH 2x50; 1x PH 3x50	
		<input checked="" type="checkbox"/> 855/4 TZ PZ 1x PZ 1x50; 1x PZ 2x50	
		<input checked="" type="checkbox"/> 867/4 Z TORX® 1x TX 10x50; 1x TX 15x50; 1x TX 20x50; 1x TX 25x50; 1x TX 27x50; 1x TX 30x50	
		<input checked="" type="checkbox"/> 800/4 Z 1x 1,0x5,5x50	
		<input checked="" type="checkbox"/> 840/4 Z Hex-Plus 1x 3,0x50; 1x 4,0x50; 1x 5,0x50; 1x 6,0x50	
		<input checked="" type="checkbox"/> 8790 HMA 1x 5,5x23,0; 1x 6,0x23,0; 1x 7,0x23,0; 1x 8,0x23,0; 1x 10,0x23,0; 1x 12,0x23,0; 1x 13,0x23,0	
		Dobbelthæftende-stribe 70 1x 50,0x70,0	

8000 A Zyklop Speed skralle, med 1/4" drev

- Samler fem skralletyper i én skralle
- Svingmassekonstruksjon og grepsvennlig hurtigsvinghylse for svært høy arbeidshastighet
- Med fritt dreieende skrallehode, trykknappfrigjøring og vendbar venstre/høyre
- Fintannet, dermed liten returvinkel på bare 5°
- Kan også brukes som skrutrekker

8000 A Zyklop Speed skralle, med 1/4" drev



Code	EAN						
05003500001	121868	1/4"	152,0				1

8000 A SB Zyklop Speed skralle, med 1/4" drev



Code	EAN						
05073260001	128034	<input checked="" type="checkbox"/>	8000 A 1x 1/4"x152,0				3

Zyklop Metal Push



Silkemyk vending.

Sikkert pipefeste.

Slank konstruksjon.

Den doble skrallekonstruksjonen med 38 robuste tenner gir en fintanning på 76 tenner, noe som igjen gir en returvinkel på kun 4,7°.

Usedvanlig slank. Langt skaft.

Smidd helmetallskralle av krommolybdenstål.

Utrolig kompakt settarrangement for mange verktøy på liten plass. Helt ny skrallesettfølelse takket være nye tekstilfutteraler som er svært robuste og har lang levetid. Kan plasseres oppreist for oversiktlig oppbevaring i verkstedhyllen. Ekstra overflatebeskyttelse med utvendig stoffmateriale. Lav vekt og lite volum for enkel mobilitet.

Med Take it Easy verktøyidentifikasjon med fargekodning i henhold til størrelse.

- Usedvanlig slank skralle med langt skaft
- Returvinkel på bare 4,7°
- Silkemyk vending av den umistelige gjennomgående firkanten
- Take it Easy verktøyidentifikasjon

8100 SA 7 Zyklop Metal skrallesett, gjennomgående firkant, 1/4" drev, metrisk



Code	EAN			
05004017001	4013288 173898			1
		8003 A	1x 1/4"x141,0	
		8790 HMA	1x 5,0x23,0; 1x 5,5x23,0; 1x 6,0x23,0; 1x 7,0x23,0; 1x 8,0x23,0; 1x 10,0x23,0; 1x 11,0x23,0; 1x 12,0x23,0; 1x 13,0x23,0	
		8794 LA	1x 1/4"x150,0	
		8794 A	1x 1/4"x56,0	
		8784 A1	1x 1/4"x1/4"x37,0	
		851/1 Z PH	1x PH 1x25; 1x PH 2x25; 1x PH 3x25	
		855/1 Z PZ	1x PZ 1x25; 1x PZ 2x25	
		867/1 TORX®	1x TX 10x25; 1x TX 15x25; 1x TX 20x25; 1x TX 25x25; 1x TX 27x25; 1x TX 30x25	
		840/1 Z Hex-Plus	1x 3,0x25; 1x 4,0x25; 1x 5,0x25; 1x 6,0x25	

8100 SA 10 Zyklop Metal skrallesett, gjennomgående firkant, 1/4" drev, tommer



Code	EAN			
05004020001	4013288 173904			1
		8003 A	1x 1/4"x141,0	
		8790 HMA	1x 3/16"x23,0; 1x 7/32"x23,0; 1x 1/4"x23,0; 1x 3/32"x23,0; 1x 5/16"x23,0; 1x 11/32"x23,0; 1x 3/8"x23,0; 1x 7/16"x23,0; 1x 1/2"x23,0	
		8794 LA	1x 1/4"x150,0	
		8794 A	1x 1/4"x56,0	
		8784 A1	1x 1/4"x1/4"x37,0	
		851/1 Z PH	1x PH 1x25; 1x PH 2x25; 1x PH 3x25	
		855/1 Z PZ	1x PZ 1x25; 1x PZ 2x25	
		867/1 TORX®	1x TX 10x25; 1x TX 15x25; 1x TX 20x25; 1x TX 25x25; 1x TX 27x25; 1x TX 30x25	
		840/1 Z Hex-Plus	1x 3/32"x25; 1x 3/16"x25; 1x 7/32"x25; 1x 1/4"x25	

8003 A Zyklop Metal skralle, med gjennomgående 1/4" firkant

- For 1/4" firkantpiper med kulelås
- Usedvanlig slank skralle med langt skaft
- Returvinkel på bare 4,7°
- Sikker pipefeste
- Silkemyk vending av den umistelige gjennomgående firkanten

8003 A Zyklop Metal skralle, med gjennomgående 1/4" firkant



Code	EAN	Icon	mm	mm	mm	Icon
05004003001	174017	1/4"	141,0	21	22	3

Zyklop Metal Switch



Utrolig kompakt settarrangement for mange verktøy på liten plass. Helt ny skrallesettfølelse takket være nye tekstilfutteraler som er svært robuste og har lang levetid.

Kan plasseres oppreist for oversiktlig oppbevaring i verkstedhyllene. Ekstra overflatebeskyttelse med utvendig stoffmateriale. Lav vekt og lite volum for enkel mobilitet.

Med Take it Easy verktøyidentifikasjon med fargekoding i henhold til størrelse.

- Enkelt retningsbytte med vender
- Usedvanlig slank skralle med langt skaft
- Returvinkel på bare 5°
- Svært robust uten momentbegrensning

8100 SA 8 Zyklop Metal skrallesett, med vender, 1/4" drev, metrisk



Code	EAN		Icon
05004018001	173836		1
		8004 A 1x 1/4"x141,0	
		8790 HMA 1x 5,0x23,0; 1x 5,5x23,0; 1x 6,0x23,0; 1x 7,0x23,0; 1x 8,0x23,0; 1x 10,0x23,0; 1x 11,0x23,0; 1x 12,0x23,0; 1x 13,0x23,0	
		8794 LA 1x 1/4"x150,0	
		8794 A 1x 1/4"x56,0	
		8784 A1 1x 1/4"x1/4"x37,0	
		851/1 Z PH 1x PH 1x25; 1x PH 2x25; 1x PH 3x25	
		855/1 Z PZ 1x PZ 1x25; 1x PZ 2x25	
		867/1 TORX® 1x TX 10x25; 1x TX 15x25; 1x TX 20x25; 1x TX 25x25; 1x TX 27x25; 1x TX 30x25	
		840/1 Z Hex-Plus 1x 3,0x25; 1x 4,0x25; 1x 5,0x25; 1x 6,0x25	
		Dobbelthæftende-stribe 120 1x 50,0x120,0	

8100 SA 11 Zyklop Metal skrallesett, med vender, 1/4" drev, tommer



Code	EAN			
05004021001	173850			1
		8004 A	1x 1/4"x141,0	
		8790 HMA	1x 3/16"x23,0; 1x 7/32"x23,0; 1x 1/4"x23,0; 1x 9/32"x23,0; 1x 5/16"x23,0; 1x 11/32"x23,0; 1x 3/8"x23,0; 1x 7/16"x23,0; 1x 1/2"x23,0	
		8794 LA	1x 1/4"x150,0	
		8794 A	1x 1/4"x56,0	
		8784 A1	1x 1/4"x1/4"x37,0	
		851/1 Z PH	1x PH 1x25; 1x PH 2x25; 1x PH 3x25	
		855/1 Z PZ	1x PZ 1x25; 1x PZ 2x25	
		867/1 TORX®	1x TX 10x25; 1x TX 15x25; 1x TX 20x25; 1x TX 25x25; 1x TX 27x25; 1x TX 30x25	
		840/1 Z Hex-Plus	1x 3/32"x25; 1x 3/16"x25; 1x 7/32"x25; 1x 1/4"x25	

8100 SA 12 HF Zyklop Metall skrallesett, med vender, 1/4" drev, metrisk

- Pipe med holdefunksjon for sekskant mutter og bolter

8100 SA 12 HF Zyklop Metall skrallesett med vender, 1/4" drev, metrisk



Code	EAN			
05003756001	190987			1
		8004 A	1x 1/4"x141	
		8794 LA	1x 1/4"x150,0	
		8794 A	1x 1/4"x56,0	
		8790 HMA HF	1x 5,0x23,0; 1x 5,5x23,0; 1x 6,0x23,0; 1x 7,0x23,0; 1x 8,0x23,0; 1x 10,0x23,0; 1x 11,0x23,0; 1x 12,0x23,0; 1x 13,0x23,0	
		Møtrikudtagelsesværktøj	1x 14,0x43,0	
		Dobbelthæftende-stribe 120	1x 50,0x120,0	

8004 A Zyklop Metal skralle med vendebryter, 1/4" firkant

- For 1/4" firkantpiper med kulelås
- Enkelt retningsbytte med vender
- Usedvanlig slank skralle med langt skaft
- Returvinkel på bare 5°
- Sikker pipefeste

8004 A Zyklop Metal skralle med vendebryter, 1/4" firkant



Code	EAN						
05004004001	174024	1/4"	141,0	19	22		3

8790 HMA Zyklop-pipe med 1/4" innfestning

- 1/4" Zyklop-pipe
- For bruk med hånd eller maskin (non impact)
- Riflet i bakkant for bedre grep ved bruk med hånd
- Med rille for kulefeste
- Med Take it Easy verktøyidentifikasjon: Fargekoding i henhold til størrelse

8790 HMA Zyklop-pipe med 1/4" innfestning



Code	EAN		mm	mm	mm	mm	mm	
05003501001	120083		4,0	23,0	6,9	13,0	1	
05003502001	120106		4,5	23,0	7,5	13,0	1	
05003503001	120113		5,0	23,0	8,2	13,0	1	
05003504001	120120		5,5	23,0	8,8	13,0	1	
05003505001	120137		6,0	23,0	9,4	13,0	1	
05003506001	120144		7,0	23,0	11,0	13,0	1	
05003507001	120151		8,0	23,0	12,0	13,0	1	
05003508001	120090		9,0	23,0	13,0	14,0	1	
05003509001	120168		10,0	23,0	14,5	14,5	1	
05003510001	120175		11,0	23,0	16,0	15,0	1	
05003511001	120182		12,0	23,0	17,0	16,0	1	
05003512001	120199		13,0	23,0	18,0	17,0	1	
05003513001	120205		14,0	23,0	20,0	18,0	1	
05003499001	206862		15,0	23,0	21,5	19,0	1	
05003514001	120212			3/16"	23,0	7,5	13,0	1
05003515001	120229			7/32"	23,0	8,8	13,0	1
05003516001	120236			1/4"	23,0	11,0	13,0	1
05003517001	120243			9/32"	23,0	11,0	13,0	1
05003518001	120250			5/16"	23,0	12,0	13,0	1
05003519001	120267			11/32"	23,0	13,0	14,0	1
05003520001	120274			3/8"	23,0	14,5	14,5	1
05003521001	120281			7/16"	23,0	16,0	15,0	1
05003522001	120298			1/2"	23,0	18,0	17,0	1
05003523001	120304			9/16"	23,0	20,0	18,0	1

8790 HMA HF Zyklop-pipe med 1/4" innfestning, med holdefunksjon

- Pipe (non impact) for bruk med hånd eller maskin
- Holdefunksjonen holder skruene trygt på verktøyet
- Med Take it Easy verktøyidentifikasjon: Fargekoding i henhold til størrelse
- Krom-vanadium, mattforkrommet
- Med rille for kulefeste, riflet i bakkant for bedre grep

8790 HMA HF Zyklop-pipe med 1/4" innfestning, med holdefunksjon



Code	EAN		mm	mm	mm	mm	mm	
05003717001	185631		4,0	23,0	7,0	11,0		1
05003718001	185648		4,5	23,0	7,8	11,0		1
05003719001	185655		5,0	23,0	8,9	11,0		1
05003720001	185662		5,5	23,0	9,2	11,0		1
05003721001	185679		6,0	23,0	10,5	11,0		1
05003722001	185686		7,0	23,0	11,9	11,0		1
05003723001	185693		8,0	23,0	12,9	11,0		1
05003724001	185709		9,0	23,0	14,1	12,0		1
05003725001	185716		10,0	23,0	15,6	12,5		1
05003726001	185723		11,0	23,0	17,4	13,0		1
05003727001	185730		12,0	23,0	18,4	14,0		1
05003728001	185747		13,0	23,0	19,5	15,0		1
05003729001	185754		14,0	23,0	20,8	16,0		1
05003010001	206855		15,0	23,0	21,5	18,5		1

Belt A 1 Zyklop pipesett med holdefunksjon, 1/4" innfestning

Robust tekstilbelte i typisk Wera-design med 9 piper samt mutteruttaksverktøy på minimalt med plass. Praktisk dreiemekanisme sørger for sikker oppbevaring og enkelt uttak av pipene.

Take it Easy verktøyidentifikasjon med fargekodning i henhold til profil og størrelsesstempel for enkel og rask tilgang til riktig verktøy. Inkludert karabinkrok for feste til beltehemp eller lommer.

Piper med holdefunksjon for særlig komfortabel skruing og med redusert fare for å miste skruen når den skal føres inn i arbeidsstykket.

Med flecebakside og borrelås for enkel montering på f.eks. vegg, hylle, verktøyvogn eller på Weras verktøytransportsystem Wera 2go.

- Pipesett i 10 deler på robust tekstilbelte, 1/4"
- Pipe med holdefunksjon for sekskant mutter og bolter
- Praktisk dreiemekanisme for sikker oppbevaring og enkelt uttak av pipene
- Med Take it Easy verktøyidentifikasjon: Fargekodning i henhold til størrelse
- Eget for montering på vegg, hylle, verktøyvogn og Wera 2go-systemet

Belt A 1 Zyklop pipesett med holdefunksjon, 1/4" innfestning



Code	EAN		
05003880001	4013288		1
	190758	<p>8790 HMA HF 1x 4,0x23,0; 1x 4,5x23,0; 1x 5,0x23,0; 1x 5,5x23,0; 1x 6,0x23,0; 1x 7,0x23,0; 1x 8,0x23,0; 1x 10,0x23,0; 1x 13,0x23,0</p> <p>Møtrikudtagelsesværktøj 1x 14,0x43,0</p> <p>Belt A 0/9 1x 39,0x238,0</p> <p>Dobbelthæftende-stribe 30 1x 30,0x200,0</p>	

Mutter uttrekker

- Enkel fjerning av muttere fra Wera HF-piper
- For enkel fjerning av muttere fra piper med holdefunksjon (1/4", 3/8", 1/2")
- Sekskantet rullestopp for at den ikke skal rulle vekk

Mutter uttrekker



	EAN								
Code	4013288	mm	mm						
05050005001	192554	14,0	43,0						1

Belt A 4 Zyklop pipesett, 1/4" innfestning

- Pipesett i 9 deler på robust tekstilbelte, 1/4"
- For bruk med hånd eller maskin (non impact)
- Praktisk dreiemekanisme for sikker oppbevaring og enkelt uttak av pipene
- Med Take it Easy verktøyidentifikasjon: Fargekodning i henhold til størrelse
- Eget for montering på vegg, hylle, verktøyvogn og Wera 2go-systemet

Belt A 4 Zyklop pipesett, 1/4" innfestning



Code	EAN		
05003883001	4013288		1
	190789	<p>8790 HMA 1x 5,0x23,0; 1x 5,5x23,0; 1x 6,0x23,0; 1x 7,0x23,0; 1x 8,0x23,0; 1x 10,0x23,0; 1x 11,0x23,0; 1x 12,0x23,0; 1x 13,0x23,0</p> <p>Belt A 0/9 1x 39,0x238,0</p> <p>Dobbelthæftende-stribe 30 1x 30,0x200,0</p>	

Pipe-magnetlist A 4 Zyklop pipesett, 1/4" innfestning

Pipe-magnetlist med 9 hånd- og maskinpiper (non-impact), 1/4". Praktisk dreiemekanisme sørger for sikker oppbevaring og enkelt uttak av pipene.

Med Take it Easy verktøyidentifikasjon med fargekoding i henhold til størrelse – for raskt og enkelt valg av riktig verktøy.

Magnetlisten kan plasseres midlertidig på metalloverflater og sørger for sikker fastholding og frigjøring av pipene takket være «Twist to unlock-funksjonen».

- Pipesett i 9 deler på pipe-magnetlist, 1/4"
- Magnetlist med sikker fastholding og likevel enkelt uttak av piper (Twist to unlock) for midlertidig montering på vegg, hylle eller verktøyvogn
- Praktisk dreiemekanisme for sikker oppbevaring og enkelt uttak av pipene
- Med Take it Easy verktøyidentifikasjon: Fargekoding i henhold til størrelse

Pipe-magnetlist A 4 Zyklop pipesett, 1/4" innfestning

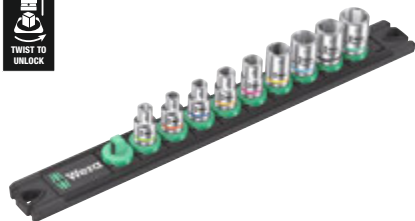

Code	EAN		
05005400001	4013288 223197		1
		● 8790 HMA 1x 5,0x23,0; 1x 5,5x23,0; 1x 6,0x23,0; 1x 7,0x23,0; 1x 8,0x23,0; 1x 10,0x23,0; 1x 11,0x23,0; 1x 12,0x23,0; 1x 13,0x23,0	
		9600 1x 30,0x270,0	

Belt A Imperial 1 Zyklop pipebitssett innvendig sekskant med holdefunksjon, 1/4" innfestning



Code	EAN		
05003884001	4013288 194992		1
		○ 8740 A 1x 5/64"x28,0; 1x 3/32"x28,0; 1x 7/64"x28,0	
		○ 8740 A HF 1x 1/8"x28,0; 1x 9/64"x28,0; 1x 5/32"x28,0; 1x 3/16"x28,0; 1x 7/32"x28,0; 1x 1/4"x28,0	
		Belt A 0/9 1x 39,0x238,0	
		Dobbelthæftende-stripe 1x 30,0x200,0	

Pipe-magnetlist A Imperial 1 Zyklop pipesett, 1/4" innfestning, tommer

Pipe-magnetlist med 9 hånd- og maskinpiper (non-impact), 1/4". Praktisk dreiemekanisme sørger for sikker oppbevaring og enkelt uttak av pipene.

Med Take it Easy verktøyidentifikasjon med fargekoding i henhold til størrelse – for raskt og enkelt valg av riktig verktøy.

Magnetlisten kan plasseres midlertidig på metalloverflater og sørger for sikker fastholding og frigjøring av pipene takket være «Twist to unlock-funksjonen».

- Pipesett i 9 deler på pipe-magnetlist, 1/4"
- Magnetlist med sikker fastholding og likevel enkelt uttak av piper (Twist to unlock) for midlertidig montering på vegg, hylle eller verktøyvogn
- Praktisk dreiemekanisme for sikker oppbevaring og enkelt uttak av pipene
- Med Take it Easy verktøyidentifikasjon: Fargekoding i henhold til størrelse

Pipe-magnetlist A Imperial 1 Zyklop pipesett, 1/4" innfestning, tommer

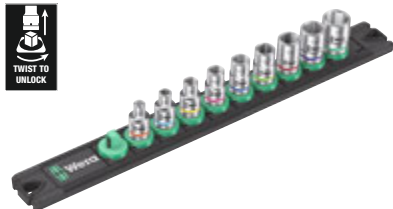
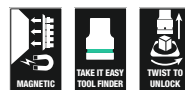

Code	EAN		
05005420001	4013288 223227		1
		● 8790 HMA 1x 3/16"x23,0; 1x 7/32"x23,0; 1x 1/4"x23,0; 1x 9/32"x23,0; 1x 5/16"x23,0; 1x 11/32"x23,0; 1x 3/8"x23,0; 1x 7/16"x23,0; 1x 1/2"x23,0	
		9600 1x 30,0x270,0	

8790 HMA Deep piper, 1/4" innfestning

Lang 1/4" hånd- og maskinpipe (ISO 2725 del 3) med rille for kulefeste; for utvendige sekskantskruer og muttere. For bruk med hånd eller maskin (non-impact), også for dyptliggende skrueforbindelser og utstikkende gjengestenger.

Med Take it Easy verktøyidentifikasjon med fargekoding i henhold til størrelse – for raskt og enkelt valg av riktig verktøy. Gir godt grep selv med olje på hendene.

Sekskantprofilen gjør det mulig å overføre stor kraft, samtidig som den belaster kantene på skruemutteren eller skruehodet mindre enn en tolvkantprofil.

Fintannede skraller har dessuten en så liten tilbakesvingvinkel at det blir unødvendig å bruke en tolvkantprofil, også der det er lite plass.

- Lang pipe for dyptliggende skrueforbindelser, også for utstikkende gjengestenger i trange områder
- Sekskantprofilen gir mulighet for presis skrueforbindelse med høy kraftoverføring og skåner dermed profilen
- Med Take it Easy verktøyidentifikasjon: Fargekoding i henhold til størrelse
- Riflet i bakkant for bedre grep ved bruk med hånd.
- For bruk med hånd eller maskin (non impact), med rille for kulefeste
- Av mattforkrommet krom-vanadium

8790 HMA Deep piper, 1/4" innfestning



Code	EAN		mm	mm	mm	mm	
05004500001	210258		4,0	50,0	6,7	11,8	1
05004501001	210128		5,0	50,0	8,0	11,8	1
05004502001	210241		5,5	50,0	8,6	11,8	1
05004503001	210265		6,0	50,0	9,2	11,8	1
05004504001	210272		7,0	50,0	10,8	11,8	1
05004505001	210289		8,0	50,0	11,8	11,0	1
05004506001	210296		9,0	50,0	12,8	12,0	1
05004507001	210302		10,0	50,0	14,7	12,8	1
05004508001	210319		11,0	50,0	15,8	14,0	1
05004509001	210326		12,0	50,0	16,8	15,0	1
05004510001	210333		13,0	50,0	17,8	16,0	1
05004511001	210340		14,0	50,0	19,8	17,0	1
05004512001	210357		15,0	50,0	20,8	18,0	1

Belt A Deep 1 pipesett, 1/4" innfestning

Robust tekstilbelte i typisk Wera-design med 9 lange 1/4" hånd- og maskinpipe (non-impact) som tar minimal plass. En praktisk dreiemekanisme sørger for sikker oppbevaring og enkelt uttak av pipene. Inkludert karabinkrok for feste til beltehemper eller lommer.

Med flecebakside og borrelås for enkel montering på f.eks. vegg, hylle, verktøylvogn eller på Weras verktøytransportsystem Wera 2go.

Lang 1/4" hånd- og maskinpipe (ISO 2725 del 3) fra Wera for bruk med hånd eller maskin (non-impact), også for dyptliggende skrueforbindelser og utstikkende gjengestenger.

Med Take it Easy verktøyidentifikasjon med fargekoding i henhold til størrelse – for raskt og enkelt valg av riktig verktøy. Gir godt grep selv med olje på hendene.

Med sekskantprofil og rille for kulefeste. Sekskantprofilen gjør det mulig å overføre stor kraft, samtidig som den belaster kantene på skruemutteren eller skruehodet mindre enn en tolvkantprofil.

Fintannede skraller har dessuten en så liten tilbakesvingvinkel at det blir unødvendig å bruke en tolvkantprofil, også der det er lite plass. For skruer og muttere med utvendig sekskant.

- Pipesett i 9 deler på robust tekstilbelte, 1/4"
- Praktisk dreiemekanisme for sikker oppbevaring og enkelt uttak av pipene
- Lang 1/4" pipe for dyptliggende muttere og trange rom, samt gjengestag
- Sekskantprofil gir presis og skånsom skrueforbindelse med høy kraftoverføring
- Med Take it Easy verktøyidentifikasjon: Fargekoding i henhold til størrelse

Belt A Deep 1 pipesett, 1/4" innfestning



Code	EAN		
05004525001	210371		1
		8790 HMA Deep 1x 5,0x50,0; 1x 5,5x50,0; 1x 6,0x50,0; 1x 7,0x50,0; 1x 8,0x50,0; 1x 10,0x50,0; 1x 11,0x50,0; 1x 12,0x50,0; 1x 13,0x50,0	
		Belt A 0/9 1x 39,0x238,0	
		Dobbelthæftende-stripe 30 1x 30,0x200,0	

Pipe-magnetlist A Deep 1 pipesett, lang, 1/4" innfestning

Pipe-magnetlist med 9 lange hånd- og maskinpipe (non-impact), 1/4". Praktisk dreiemekanisme sørger for sikker oppbevaring og enkelt uttak av pipene.

Lange 1/4" hånd- og maskinpipe (ISO 2725 del 3) fra Wera for bruk med hånd eller maskin (non-impact), også for dyptsittende skrueforbindelser og utstikkende gjengestenger.

Med Take it Easy verktøyidentifikasjon med fargekodning i henhold til størrelse – for raskt og enkelt valg av riktig verktøy. Gir godt grep selv med olje på hendene. Med sekskantprofil og rille for kulefeste.

Sekskantprofilen gjør det mulig å overføre stor kraft, samtidig som den belaster kantene på skruemutteren eller skruhodet mindre enn en tolvkantprofil. Fintannede skraller har dessuten en så liten tilbakesvingvinkel at det blir unødvendig å bruke en tolvkantprofil, også der det er lite plass. For skruer og mutre med utvendig sekskant.

Magnetlisten kan plasseres midlertidig på metalloverflater og sørger for sikker fastholding og frigjøring av pipene takket være «Twist to unlock-funksjonen».

- Pipesett i 9 deler på pipe-magnetlist, 1/4"
- Magnetlist med sikker fastholding og likevel enkelt uttak av piper (Twist to unlock) for midlertidig montering på vegg, hylle eller verktøyvogn
- Praktisk dreiemekanisme for sikker oppbevaring og enkelt uttak av pipene
- Lang 1/4" pipe for dyptliggende muttere og trange rom, samt gjengestag
- Sekskantprofil gir presis og skånsom skrueforbindelse med høy kraftoverføring

Pipe-magnetlist A Deep 1 pipesett, lang, 1/4" innfestning

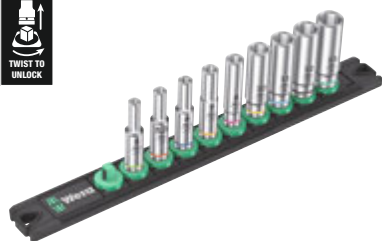

Code	EAN		
05005410001	223210		1
		8790 HMA Deep 1x 5,0x50,0; 1x 5,5x50,0; 1x 6,0x50,0; 1x 7,0x50,0; 1x 8,0x50,0; 1x 10,0x50,0; 1x 11,0x50,0; 1x 12,0x50,0; 1x 13,0x50,0	
		9600 1x 30,0x270,0	

8767 A TORX® Zyklop pipebits, 1/4" innfestning



Code	EAN							
05003390001	219602		TX 10	28,0	12,0	12,5	11,0	1
05003391001	219619		TX 20	28,0	12,0	12,5	11,0	1
05003392001	219626		TX 25	28,0	12,0	12,5	11,0	1
05003393001	219633		TX 30	28,0	12,0	12,5	11,0	1

8767 A HF TORX® Zyklop pipebits med 1/4" innfestning, med holdefunksjon

- Pipebits (non impact) for bruk for hånd eller med maskin
- Holdefunksjonen holder skruene trygt på verktøyet
- Med Take it Easy verktøyidentifikasjon: Fargekodning i henhold til størrelse
- Riflet i bakkant for bedre grep ved bruk med hånd.
- Krom-vanadium, mattforkrommet

8767 A HF TORX® Zyklop pipebits med 1/4" innfestning, med holdefunksjon



Code	EAN							
05003360001	186829		TX 8	28,0	12,0	12,5	11,0	1
05003361001	186843		TX 9	28,0	12,0	12,5	11,0	1
05003362001	186836		TX 10	28,0	12,0	12,5	11,0	1
05003363001	186850		TX 15	28,0	12,0	12,5	11,0	1
05003364001	186867		TX 20	28,0	12,0	12,5	11,0	1
05003365001	186874		TX 25	28,0	12,0	12,5	11,0	1
05003366001	186881		TX 25	100,0	12,0	12,5	83,0	1
05003367001	186898		TX 27	28,0	12,0	12,5	11,0	1
05003368001	186904		TX 27	100,0	12,0	12,5	83,0	1
05003369001	186911		TX 30	28,0	12,0	12,5	11,0	1
05003370001	186928		TX 30	100,0	12,0	12,5	83,0	1
05003371001	186935		TX 40	28,0	12,0	12,5	11,0	1
05003372001	186942		TX 40	100,0	12,0	12,5	83,0	1

Belt A 3 TORX® HF Zyklop pipebitssett TORX® med holdefunksjon, 1/4" innfestning

Robust tekstilbelte i typisk Wera-design med 9 pipebits på minimalt med plass. Praktisk dreiemekanisme sørger for sikker oppbevaring og enkelt uttak av pipene.

Take it Easy verktøyidentifikasjon med fargekoding i henhold til profil og størrelsesstempel for enkel og rask tilgang til riktig verktøy. Inkludert karabinkrok for feste til beltehemper eller lommer.

Spesielt korte, stabile pipebits med fortrinnene til Weras bits-teknologi. Pipebits med holdefunksjon for særlig komfortabel skruing og redusert fare for å miste skruen når den skal føres inn i arbeidsstykket.

Med flecebakside og borrelås for enkel montering på f.eks. vegg, hylle, verktøyvogn eller på Weras verktøytransportsystem Wera 2go.

- Pipebitssett i 9 deler på robust tekstilbelte, 1/4"
- Piper med fortrinnene til Wera bitsteknologi
- Pipebits med holdefunksjon for skruer
- Praktisk dreiemekanisme for sikker oppbevaring og enkelt uttak av pipene
- Egnet for montering på vegg, hylle, verktøyvogn og Wera 2go-systemet
- Med Take it Easy verktøyidentifikasjon: Fargekoding i henhold til størrelse

Belt A 3 TORX® HF Zyklop pipebitssett TORX® med holdefunksjon, 1/4" innfestning

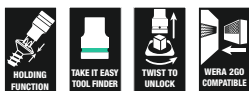

Code	EAN		
05003882001	190772		1
		 8767 A HF 1x TX 8x28,0; 1x TX 9x28,0; 1x TX 10x28,0; 1x TX 15x28,0; 1x 3,7x3,7xTX 20x28,0; 1x 4,1x4,1xTX 25x28,0; 1x 4,8x4,8xTX 27x28,0; 1x 5,4x5,4xTX 30x28,0; 1x 6,5x6,5xTX 40x28,0	
		Belt A 0/9 1x 39,0x238,0	
		Dobbelthæftende-stribe 30 1x 30,0x200,0	

8767 A TORX® HF 1 Zyklop pipebitssett TORX®, med 1/4" drev, med holdefunksjon

- Kompakt og meget robust tekstilboks. Lav vekt og lite volum
- Bitspiper for bruk med hånd eller maskin (non impact)
- Holdefunksjonen holder skruene trygt på verktøyet
- Med Take it Easy verktøyidentifikasjon: Fargekoding i henhold til størrelse
- Rifling på bakre pipeende for godt grep ved manuell bruk
- Lang utførelse

8767 A TORX® HF 1 Zyklop pipebitssett TORX®, med 1/4" drev, med holdefunksjon



Code	EAN		
05003375001	191014		1
		 8767 A HF 1x TX 25x100,0; 1x TX 27x100,0; 1x TX 30x100,0; 1x TX 40x100,0	
		Dobbelthæftende-stribe 70 1x 50,0x70,0	

8740 A HF Zyklop pipebits med holdefunksjon, 1/4" innfestning

- Pipebits (non impact) for bruk for hånd eller med maskin
- Holdefunksjonen holder skruene trygt på verktøyet
- Hex-Plus gir lengre liv til innvendige sekskantskruer

8740 A HF Zyklop pipebits med holdefunksjon, 1/4" innfestning



Code	EAN		mm	mm	mm	mm	
05003332001	187123		3,0	28,0	12,0	12,5	1
05003333001	187178		4,0	28,0	12,0	12,5	1
05003334001	187185		4,0	100,0	12,0	12,5	1
05003335001	187192		5,0	28,0	12,0	12,5	1
05003336001	187208		5,0	100,0	12,0	12,5	1
05003337001	187215		6,0	28,0	12,0	12,5	1
05003338001	187222		6,0	100,0	12,0	12,5	1
05003341001	189547		7,0	28,0	12,0	12,5	1
05003342001	189554		7,0	100,0	12,0	12,5	1
05003339001	187239		8,0	28,0	12,0	12,5	1
05003340001	187246		8,0	100,0	12,0	12,5	1
05003383001	189868			28,0	12,0	12,5	1
05003384001	189875		9/64"	28,0	12,0	12,5	1
05003385001	189882		5/32"	28,0	12,0	12,5	1
05003386001	189899		3/16"	28,0	12,0	12,5	1
05003387001	189905		7/32"	28,0	12,0	12,5	1
05003388001	189912		1/4"	28,0	12,0	12,5	1
05003389001	189844		5/16"	28,0	12,0	12,5	1

8740 A Zyklop pipebits, 1/4" innfestning

- Pipebits (non impact) for bruk for hånd eller med maskin
- Hex-Plus gir lengre liv til innvendige sekskantskruer

8740 A Zyklop pipebits, 1/4" innfestning

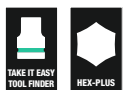

Code	EAN		mm	mm	mm	mm	
05003330001	187154		2,0	28,0	12,0	12,5	1
05003331001	187161		2,5	28,0	12,0	12,5	1
05003380001	189820			28,0	12,0	12,5	1
05003381001	189837		5/64"	28,0	12,0	12,5	1
05003382001	189851		3/32"	28,0	12,0	12,5	1
			7/64"	28,0	12,0	12,5	1

Belt A 2 Zyklop pipebitssett innvendig sekskant med holdefunksjon, 1/4" innfestning

Robust tekstilbelte i typisk Wera-design med 8 pipebits på minimalt med plass. Praktisk dreiemekanisme sørger for sikker oppbevaring og enkelt uttak av pipene.

Take it Easy verktøyidentifikasjon med fargekoding i henhold til profil og størrelsesstempel for enkel og rask tilgang til riktig verktøy.

Inkludert karabinkrok for feste til beltehemper eller lommer. Spesielt korte, stabile pipebits med fortrinnene til Weras bitsteknologi.

Pipebits med holdefunksjon for særlig komfortabel skruing og redusert fare for å miste skruen når den skal føres inn i arbeidsstykket. Med fleecebakske og borrelås for enkel montering på f.eks. vegg, hylle, verktøyvogn eller på Weras verktøytransport-system Wera 2go.

- Pipebitssett i 8 deler på robust tekstilbelte 1/4"
- Piper med fortrinnene til Wera bitsteknologi
- Pipebits med holdefunksjon for unbrakoskruer
- Med Take it Easy verktøyidentifikasjon: Fargekoding i henhold til størrelse
- Praktisk dreiemekanisme for sikker oppbevaring og enkelt uttak av pipene
- Egnet for montering på vegg, hylle, verktøyvogn og Wera 2go-systemet

Belt A 2 Zyklop pipebitssett innvendig sekskant med holdefunksjon, 1/4" innfestning



Code	EAN		
05003881001	190765		1
		8740 A 1x 2,0x28,0; 1x 2,5x28,0	
		8740 A HF 1x 3,0x28,0; 1x 4,0x28,0; 1x 5,0x28,0; 1x 6,0x28,0; 1x 7,0x28,0; 1x 8,0x28,0	
		Belt A 0/8 1x 39,0x220,0	
		Dobbelthæftende-stripe 30 1x 30,0x200,0	

8740 A HF 1 Zyklop pipebitssett, med 1/4" drev, med holdefunksjon for skruer med innvendig sekskant

- Kompakt og meget robust tekstilboks. Lav vekt og lite volum
- Bitspiser for bruk med hånd eller maskin (non impact)
- Holdefunksjonen holder skruene trygt på verktøyet
- Med Take it Easy verktøyidentifikasjon: Fargekodning i henhold til størrelse
- Rifling på bakre pipeende for godt grep ved manuell bruk
- Lang utførelse

8740 A HF 1 Zyklop pipebitssett, med 1/4" drev, med holdefunksjon for skruer med innvendig sekskant

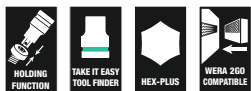

Code	EAN		
05003345001	191007		1
		8740 A HF 1x 4,0x100,0; 1x 5,0x100,0; 1x 6,0x100,0; 1x 7,0x100,0; 1x 8,0x100,0 Dobbelthæftende-stripe 70 1x 50,0x70,0	

8751 A Phillips Zyklop pipebits, 1/4" innfestning

- Ekstremt kort utførelse

8751 A Phillips Zyklop pipebits, 1/4" innfestning



Code	EAN						
05003350001	187253	PH 1	28,0	12,0	11,0	12,5	1
05003351001	187260	PH 2	28,0	12,0	11,0	12,5	1
05003352001	187277	PH 3	28,0	12,0	11,0	12,5	1

8751 A Pozidriv pipebits, 1/4" innfestning

- Ekstremt kort utførelse

8751 A Pozidriv pipebits, 1/4" innfestning



Code	EAN						
05003353001	187284	PZ 1	28,0	12,0	11,0	12,5	1
05003354001	187291	PZ 2	28,0	12,0	11,0	12,5	1
05003355001	187307	PZ 3	28,0	12,0	11,0	12,5	1

8700 A FL Zyklop pipebits for sporskruer, 1/4" innfestning

- Ekstremt kort utførelse

8700 A FL Zyklop pipebits for sporskruer, 1/4" innfestning



Code	EAN						
05003320001	187314	0,8	5,5	28,0	12,0	11,0	11,0
05003321001	187321	1,0	5,5	28,0	12,0	11,0	11,0
05003322001	187338	1,2	6,5	28,0	12,0	11,0	11,0

8796 LA Zyklop-forlenger «flexible-lock» med hurtigroterende hylse, lang, 1/4"

- For 1/4" firkantpiper med kulelås
- Flexible-Lock-system for låsing eller hurtig skifte av innsatsverktøy
- Med fritt dreierende hylse for lynrask tiltrekking og løsning av skruer og muttere

8796 LA Zyklop-forlenger «flexible-lock» med hurtigroterende hylse, lang, 1/4"



Code	EAN						
05003531001	121059	1/4"	150,0				1

8796 SA Zyklop-forlenger «flexible-lock» med hurtigroterende hylse, kort, 1/4"

- For 1/4" firkantpiper med kulelås
- Flexible-Lock-system for låsing eller hurtig skifte av innsatsverktøy
- Med fritt-dreie hylse for lynrask tiltrekking og løsning av skruer og muttere

8796 SA Zyklop-forlenger «flexible-lock» med hurtigroterende hylse, kort, 1/4"



Code	EAN	Ø	L						
05003530001	121042	1/4"	75,0						1

8794 LA Zyklop-forlenger med hurtigroterende hylse, lang, 1/4"

Wera Zyklop-forlenger med fritt-dreie hylse med godt grep for lynrask tiltrekking og løsning av skruer og mutre. Av mattforkrommet krom-vanadium.

8794 LA Zyklop-forlenger med hurtigroterende hylse, lang, 1/4"



Code	EAN	Ø	L						
05003526001	121073	1/4"	150,0						1

8794 SA Zyklop-forlenger med hurtigroterende hylse, kort, 1/4"

Wera Zyklop-forlenger med fritt-dreie hylse med godt grep for lynrask tiltrekking og løsning av skruer og mutre. Av mattforkrommet krom-vanadium.

8794 SA Zyklop-forlenger med hurtigroterende hylse, kort, 1/4"



Code	EAN	Ø	L						
05003525001	121066	1/4"	75,0						1

8789 A Zyklop-tverrhåndtak, 1/4"

Wera Zyklop T-tverrhåndtak for overføring av høyere moment. For 1/4" firkantpiper med kulelås. Med forskyvbart drev, og dermed mulighet for fleksibel bruk. Av mattforkrommet krom-vanadiumstål av høy kvalitet.

8789 A Zyklop-tverrhåndtak, 1/4"



Code	EAN	Ø	L						
05003524001	121493	1/4"	110,0						3

8795 A Zyklop-universalledd, 1/4"

Wera Zyklop universalledd for 1/4" firkantpiper med kulelås.

8795 A Zyklop-universalledd, 1/4"



Code	EAN	Ø	L						
05003528001	121509	1/4"	35,5						1

8784 A1 Zyklop-bitsadpter, 1/4"

- 1/4" Zyklop-bitsadpter med hurtigchuck for raskt bitsskifte

8784 A1 Zyklop-bitsadpter, 1/4"



Code	EAN								
05003529001	121035	1/4"	1/4"	37,0					1

8794 A Zyklop-Wobble-forlenger, 1/4"

Wobble-forlenger for Wera Zyklop. Med utsvingvinkel på 15° i alle retninger. Dermed kan du arbeide raskt og presist i monterings-situasjoner uten innsyn og hvor det er trangt.

8794 A Zyklop-Wobble-forlenger, 1/4"



Code	EAN								
05003527001	121080	1/4"	56,0						1

Belt A (tekstilbelte), 9 deler, uten innhold



Code	EAN								
05003891001	192424								1
								Belt A 0/9 1x 39,0x238,0	
								Dobbelthæftende-stripe 30 1x 30,0x200,0	

Belt A (tekstilbelte), 8 deler, uten innhold



Code	EAN								
05003890001	192417							1	
								Belt A 0/8 1x 39,0x220,0	
								Dobbelthæftende-stripe 30 1x 30,0x200,0	

9600 Pipe-magnetlist, 1/4", uten innhold

1 pipe-magnetlist, uten innhold. For inntil 10 piper og/eller pipebits med 1/4" drev.

Magnetlisten kan plasseres midlertidig på metalloverflater og sørger for sikker fastholding og frigjøring av pipene takket være «Twist to unlock-funksjonen».

- Magnetlist med sikker fastholding og likevel enkelt uttak av piper (Twist to unlock) for midlertidig montering på vegg, hylle eller verktøylvogn
- Praktisk dreiemekanisme for sikker oppbevaring og enkelt uttak av pipene
- Uten innhold, for inntil 10 piper, 1/4"

9600 Pipe-magnetlist, 1/4", uten innhold

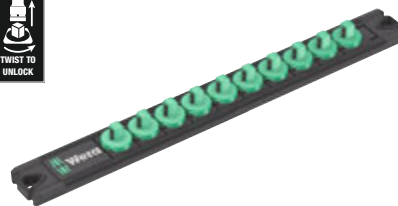

Code	EAN							
05136420001	223326	30,0	270,0					1

Zyklop Speed – utrolig rask og fleksibel



Utrolig kompakt settarrangement for mange verktøy på liten plass. Helt ny skrallesettfølelse takket være nye tekstilfutteraler som er svært robuste og har lang levetid.

Kan plasseres oppreist for oversiktlig oppbevaring i verkstedhyllen. Ekstra overflatebeskyttelse med utvendig stoffmateriale. Lav vekt og lite volum for enkel mobilitet.

Med Take it Easy verktøyidentifikasjon med fargekodning i henhold til størrelse.

- Frittdreieende skrallehode med 5 definerte festepunkter
- Fintannet med 72 tenner
- Liten returvinkel 5°
- Hurtigroterende hylse for høy arbeidshastighet
- Med Take it Easy verktøyidentifikasjon: Fargekodning i henhold til størrelse
- Kompakt, meget robust tekstilboks med lav vekt og lite volum

8100 SB All-in Zyklop Speed skrallesett, 3/8" drev

- Lett å ta ut skralle takket være Twist to unlock-system

8100 SB All-in Zyklop Speed skrallesett, 3/8" drev



Code	EAN		
05003536001	4013288 225573		1
		8000 B 1x 3/8"x199,0	
		8794 B 1x 3/8"x76,0	
		8796 LB 1x 3/8"x200,0	
		8790 HMB HF 1x 6,0x29,0; 1x 7,0x29,0; 1x 8,0x29,0; 1x 9,0x29,0; 1x 10,0x29,0; 1x 11,0x29,0; 1x 12,0x29,0; 1x 13,0x29,0; 1x 14,0x29,0; 1x 15,0x29,0; 1x 16,0x29,0; 1x 17,0x29,0; 1x 18,0x29,0; 1x 19,0x29,0	
		8767 B HF 1x TX 10x35,0; 1x TX 15x35,0; 1x TX 20x35,0; 1x TX 25x35,0; 1x TX 27x35,0; 1x TX 30x35,0; 1x TX 40x35,0; 1x TX 45x38,5; 1x TX 50x38,5	
		8740 B HF 1x 3,0x35,0; 1x 4,0x35,0; 1x 5,0x35,0; 1x 6,0x35,0; 1x 7,0x38,5; 1x 8,0x38,5; 1x 9,0x38,5; 1x 10,0x38,5	
		Mutter utrekker 1x 14,0x43,0	
		Krok og borrelås tape 240 1x 50,0x240,0	

8100 SB 6 Zyklop Speed skrallesett, 3/8" drev, metrisk



Code	EAN		
05004046001	4013288 173911		1
		<input type="checkbox"/> 8000 B 1x 3/8"x199,0	
		<input checked="" type="checkbox"/> 8790 HMB 1x 8,0x29,0; 1x 10,0x29,0; 1x 12,0x29,0; 1x 13,0x29,0; 1x 15,0x29,0; 1x 16,0x30,0; 1x 17,0x30,0; 1x 18,0x30,0; 1x 19,0x30,0	
		<input checked="" type="checkbox"/> <input type="checkbox"/> 8794 LB 1x 3/8"x200,0	
		<input checked="" type="checkbox"/> <input type="checkbox"/> 8794 B 1x 3/8"x76,0	
		<input checked="" type="checkbox"/> <input type="checkbox"/> 8784 B1 1x 1/4"x3/8"x44,0	
		<input checked="" type="checkbox"/> 851/4 TZ PH 1x PH 1x50; 1x PH 2x50; 1x PH 3x50	
		<input checked="" type="checkbox"/> 855/4 TZ PZ 1x PZ 1x50; 1x PZ 2x50; 1x PZ 3x50	
		<input checked="" type="checkbox"/> 867/4 Z TORX® 1x TX 20x50; 1x TX 25x50; 1x TX 27x50; 1x TX 30x50; 1x TX 40x50	
		<input type="checkbox"/> 840/4 Z Hex-Plus 1x 4,0x50; 1x 5,0x50; 1x 6,0x50; 1x 8,0x50	
		<input type="checkbox"/> 800/4 Z 1x 1,0x5,5x50	

8100 SB 9 Zyklop Speed skrallesett, 3/8" drev, tommer



Code	EAN		
05004049001	4013288 173980		1
		<input type="checkbox"/> 8000 B 1x 3/8"x199,0	
		<input checked="" type="checkbox"/> 8790 HMB 1x 1/4"x29,0; 1x 5/16"x29,0; 1x 3/8"x29,0; 1x 7/16"x29,0; 1x 1/2"x29,0; 1x 9/16"x29,0; 1x 5/8"x30,0; 1x 11/16"x30,0; 1x 3/4"x30,0	
		<input checked="" type="checkbox"/> <input type="checkbox"/> 8794 LB 1x 3/8"x200,0	
		<input checked="" type="checkbox"/> <input type="checkbox"/> 8794 B 1x 3/8"x76,0	
		<input checked="" type="checkbox"/> <input type="checkbox"/> 8784 B1 1x 1/4"x3/8"x44,0	
		<input checked="" type="checkbox"/> 851/4 TZ PH 1x PH 1x50; 1x PH 2x50; 1x PH 3x50	
		<input checked="" type="checkbox"/> 855/4 TZ PZ 1x PZ 1x50; 1x PZ 2x50; 1x PZ 3x50	
		<input checked="" type="checkbox"/> 867/4 Z TORX® 1x TX 20x50; 1x TX 25x50; 1x TX 27x50; 1x TX 30x50; 1x TX 40x50	
		<input type="checkbox"/> 840/4 Z Hex-Plus 1x 3/16"x50; 1x 7/32"x50; 1x 1/4"x50; 1x 5/16"x50	
		<input type="checkbox"/> 800/4 Z 1x 1,0x5,5x50	

8100 SB 2 Zyklop Speed skrallesett, 3/8" drev, metrisk
 • 43 delers sortiment i stabil metallkoffert

8100 SB 2 Zyklop Speed skrallesett, 3/8" drev, metrisk



Code	EAN		
05003594001	4013288 121141		1
		<input type="checkbox"/> 8000 B 1x 3/8"x199,0	
		<input checked="" type="checkbox"/> 8790 HMB 1x 6,0x29,0; 1x 7,0x29,0; 1x 8,0x29,0; 1x 9,0x29,0; 1x 10,0x29,0; 1x 11,0x29,0; 1x 12,0x29,0; 1x 13,0x29,0; 1x 14,0x29,0; 1x 15,0x29,0; 1x 16,0x30,0; 1x 17,0x30,0; 1x 18,0x30,0; 1x 19,0x30,0; 1x 20,0x30,0; 1x 21,0x30,0; 1x 22,0x30,0; 1x 24,0x32,0	
		<input type="checkbox"/> 8789 B 1x 3/8"x165,0	
		<input checked="" type="checkbox"/> 8794 B 1x 3/8"x76,0	
		<input checked="" type="checkbox"/> 8795 B 1x 3/8"x50,0	
		<input checked="" type="checkbox"/> 8784 B1 1x 1/4"x3/8"x44,0	
		<input checked="" type="checkbox"/> 8796 SB 1x 3/8"x125,0	
		<input checked="" type="checkbox"/> 8796 LB 1x 3/8"x200,0	
		<input checked="" type="checkbox"/> 851/1 Z PH 1x PH 2x25; 1x PH 3x25	
		<input checked="" type="checkbox"/> 855/1 Z PZ 1x PZ 2x25; 1x PZ 3x25	
		<input checked="" type="checkbox"/> 867/1 Z TORX® BO 1x TX 10x25; 1x TX 15x25; 1x TX 20x25; 1x TX 25x25; 1x TX 27x25; 1x TX 30x25; 1x TX 40x25	
		<input type="checkbox"/> 840/1 Z Hex-Plus 1x 3,0x25; 1x 4,0x25; 1x 5,0x25; 1x 6,0x25; 1x 8,0x25; 1x 10,0x25	
		<input checked="" type="checkbox"/> 800/1 Z 1x 1,0x5,5x25	

8100 SB 4 Zyklop Speed skrallesett, 3/8" drev, tommer
 • 38 delers sortiment i stabil metallkoffert

8100 SB 4 Zyklop Speed skrallesett, 3/8" drev, tommer



Code	EAN		
05003596001	4013288 121165		1
		<input type="checkbox"/> 8000 B 1x 3/8"x199,0	
		<input checked="" type="checkbox"/> 8790 HMB 1x 1/4"x29,0; 1x 5/16"x29,0; 1x 11/32"x29,0; 1x 3/8"x29,0; 1x 7/16"x29,0; 1x 1/2"x29,0; 1x 9/16"x29,0; 1x 5/8"x30,0; 1x 11/16"x30,0; 1x 3/4"x30,0; 1x 13/16"x30,0; 1x 7/8"x30,0	
		<input type="checkbox"/> 8789 B 1x 3/8"x165,0	
		<input checked="" type="checkbox"/> 8794 B 1x 3/8"x76,0	
		<input checked="" type="checkbox"/> 8795 B 1x 3/8"x50,0	
		<input checked="" type="checkbox"/> 8784 B1 1x 1/4"x3/8"x44,0	
		<input checked="" type="checkbox"/> 8796 SB 1x 3/8"x125,0	
		<input checked="" type="checkbox"/> 8796 LB 1x 3/8"x200,0	
		<input checked="" type="checkbox"/> 851/1 Z PH 1x PH 2x25; 1x PH 3x25	
		<input checked="" type="checkbox"/> 855/1 Z PZ 1x PZ 2x25; 1x PZ 3x25	
		<input checked="" type="checkbox"/> 867/1 Z TORX® BO 1x TX 10x25; 1x TX 15x25; 1x TX 20x25; 1x TX 25x25; 1x TX 27x25; 1x TX 30x25; 1x TX 40x25	
		<input checked="" type="checkbox"/> 800/1 Z 1x 1,0x5,5x25	
		<input type="checkbox"/> 840/1 Z Hex-Plus 1x 5/64"x25; 1x 3/32"x25; 1x 1/8"x25; 1x 9/64"x25; 1x 5/32"x25; 1x 3/16"x25; 1x 7/32"x25	

Zyklop Speed – utrolig rask og fleksibel



27-delers $\frac{3}{8}$ " skrallesett til typisk sykkelbruk med omfattende tilbehør:

1 Zyklop Speed-skralle med $\frac{3}{8}$ " drev, 10 Zyklop-piper, 2 Zyklop-piper med 30 mm langt og ekstra slankt profilområde for bedre tilgang i trange arbeidsområder: Med Take it Easy verk-tøyidentifikasjon: Fargekoding etter størrelse., 1 Zyklop-forlenger (kort) med fritt-dreie hylse, 1 Wobble-forlenger, 1 bitsadpter, 1 adapter $\frac{3}{8}$ " utvendig firkant på $\frac{1}{2}$ " utvendig firkant, 10 bits, slitesterk for universell bruk.

Utrolig kompakt settanordning for mange verktøy på liten plass takket være tekstilboks som er svært solid og slitesterk.

Kan plasseres oppreist for oversiktlig oppbevaring i verkstedhy-len. Ekstra overflatebeskyttelse med utvendig stoffmateriale. Lav vekt og volum for enkel mobilitet.

- 27 delers $\frac{3}{8}$ " skrallesett inkl. fintannet Zyklop Speed skralle med fritt-dreie skrallehode, trykknappfrigjøring og vendbar venstre-høyre
- Liten returvinkel på bare 5° for arbeid på liten plass.
- Piper og bits til de vanligste skruerprofilene på gatesykler, terrengsykler og el-sykler
- Sortiment i robust tekstilfuttal med lav vekt for enkel transport.
- Med adapter fra $\frac{3}{8}$ " innvendig firkant til $\frac{1}{2}$ " utvendig firkant til feste av spesialverktøy typisk for sykler

Bicycle Set 7

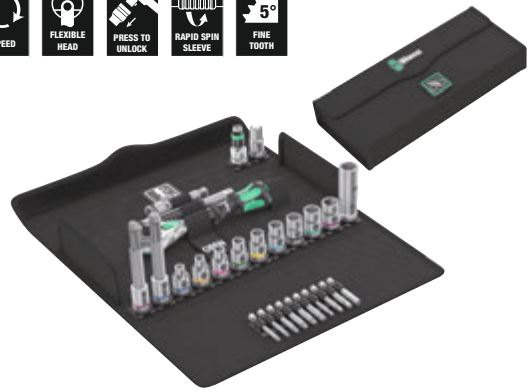

Code	EAN		
05004175001	4013288 220608		1
		8000 B 1x $\frac{3}{8}$ "x199,0	
		8790 HMB 1x 6,0x29,0; 1x 7,0x29,0; 1x 8,0x29,0; 1x 9,0x29,0; 1x 10,0x29,0; 1x 11,0x29,0; 1x 12,0x29,0; 1x 13,0x29,0; 1x 14,0x29,0	
		8790 HMB Deep 1x 15,0x64,0	
		8740 B 1x 8,0x100,0; 1x 10,0x100,0	
		8794 B 1x $\frac{3}{8}$ "x76,0	
		8784 B1 1x $\frac{1}{4}$ "x $\frac{3}{8}$ "x44,0	
		8794 SB 1x $\frac{3}{8}$ "x125,0	
		781 B 1x 781 B/C, $\frac{1}{2}$ "x36,0x $\frac{3}{8}$ "	
		840/4 Z Hex-Plus 1x 3,0x50; 1x 4,0x50; 1x 5,0x50; 1x 6,0x50	
		867/4 Z TORX® 1x TX 10x50; 1x TX 15x50; 1x TX 20x50; 1x TX 25x50; 1x TX 27x50; 1x TX 30x50	

8000 B Zyklop Speed skralle, med $\frac{3}{8}$ " drev

- Samler fem skralletyper i én skralle
- Svingmassekonstruksjon og grepsvennlig hurtigsvinghylse for svært høy arbeidshastighet
- Med fritt-dreie skrallehode, trykknappfrigjøring og vendbar venstre/høyre
- Fintannet, dermed liten returvinkel på bare 5°
- Kan også brukes som skrutrekker

8000 B Zyklop Speed skralle, med $\frac{3}{8}$ " drev



Code	EAN					
05003550001	4013288 121875	$\frac{3}{8}$ "	199,0			1

8000 B SB Zyklop Speed skralle, med 3/8" drev



Code		EAN		3
05073261001	128041	4013288	8000 B	
		128041	1x 3/8"x199,0	

8100 SB 12 Zyklop Comfort skrallesett, med vender, 3/8" drev, metrisk

16 delers Zyklop Comfort skrallesett i en lett og robust, slitesterk tekstilboks. Tokomponent-plasthylsen på Zyklop Comfort skrallen gjør arbeidet behagelig selv i kaldt vær og beskytter samtidig mot skade på overflater.

Zyklop Impaktor-pipene er preget av levetid over gjennomsnittet, selv under ekstreme forhold.

Takket være Take it Easy verktøyidentifikasjon (fargekodning etter størrelse), er det lett å finne den størrelsen du trenger. Zyklop-forlengeren kan også brukes til å nå skruer og muttere som sitter vanskelig til.

8100 SB 12 Zyklop Comfort skrallesett, med vender, 3/8" drev, metrisk



Code		EAN		1
05005530001	227980	4013288	8010 B	
			1x 3/8"x230,0	
			8790 B Impaktor	
			1x 8,0x30,0; 1x 10,0x30,0; 1x 11,0x30,0; 1x 12,0x30,0; 1x 13,0x30,0; 1x 14,0x30,0; 1x 15,0x30,0; 1x 16,0x30,0; 1x 17,0x30,0; 1x 18,0x30,0; 1x 19,0x30,0; 1x 21,0x32,0; 1x 22,0x32,0; 1x 24,0x32,0	
			8798 B	
			1x 3/8"x152,4	

8100 SB 13 Zyklop Comfort skrallesett, vender, 3/8" drev, mål i tommer

- 11 delers Zyklop Comfort skrallesett; mål i tommer

8100 SB 13 Zyklop Comfort skrallesett, vender, 3/8" drev, mål i tommer



Code	EAN				
05005531001	227973				1
		<input type="checkbox"/>	8010 B	1x 3/8"x230,0	
		<input checked="" type="checkbox"/>	8790 B Impaktor	1x 1/4"x30,0; 1x 5/16"x30,0; 1x 3/8"x30,0; 1x 7/16"x30,0; 1x 1/2"x30,0; 1x 9/16"x30,0; 1x 5/8"x30,0; 1x 11/16"x30,0; 1x 3/4"x30,0	
		<input checked="" type="checkbox"/>	8798 B	1x 3/8"x152,4	

8010 B Zyklop Comfort skralle, med vender, med 3/8" drev

Zyklop Comfort skralle med vender i uimotståelig Wera-design. Komfortabel to-komponent plastkappe. Beskytter følsomme overflater. Slank design for arbeid selv på svært trange steder.

Fintanningen med 80 tenner gjør det mulig med en returvinkel på bare 4,5°. Med vender for praktisk retningsendring. Med sikker pipelåsefunksjon med trykknapp.

8010 B Zyklop Comfort skralle, med vender, med 3/8" drev



Code	EAN						
05005540001	227195	3/8"	230,0				1

Zyklop Metal Push



Utrolig kompakt settarrangement for mange verktøy på liten plass. Helt ny skrallesettfølelse takket være nye tekstilfutteraler som er svært robuste og har lang levetid. Kan plasseres oppreist for oversiktlig oppbevaring i verkstedhyllen.

Ekstra overflatebeskyttelse med utvendig stoffmateriale. Lav vekt og lite volum for enkel mobilitet.

Med Take it Easy verktøyidentifikasjon med fargekoding i henhold til størrelse.

- Usedvanlig slank skralle med langt skaft
- Returvinkel på bare 4,7°
- Sikker pipefeste
- Silkemyk vending av den umistelige gjennomgående firkanten

8100 SB 7 Zyklop Metal skrallesett, gjennomgående firkant, 3/8" drev, metrisk



Code	EAN		
05004047001	4013288 173867		1
		8003 B 1x 3/8"x222,0	
		8790 HMB 1x 8,0x29,0; 1x 10,0x29,0; 1x 12,0x29,0; 1x 13,0x29,0; 1x 15,0x29,0; 1x 16,0x30,0; 1x 17,0x30,0; 1x 18,0x30,0; 1x 19,0x30,0	
		8794 LB 1x 3/8"x200,0	
		8794 B 1x 3/8"x76,0	
		8784 B1 1x 1/4"x3/8"x44,0	
		851/1 Z PH 1x PH 1x25; 1x PH 2x25; 1x PH 3x25	
		855/1 Z PZ 1x PZ 1x25; 1x PZ 2x25	
		867/1 TORX® 1x TX 15x25; 1x TX 20x25; 1x TX 25x25; 1x TX 27x25; 1x TX 30x25; 1x TX 40x25	
		840/1 Z Hex-Plus 1x 3,0x25; 1x 4,0x25; 1x 5,0x25; 1x 6,0x25; 1x 8,0x25	

8100 SB 10 Zyklop Metal skrallssett, gjennomgående firkant, 3/8" drev, tommer



Code	EAN			
05004050001	4013288 173935			1
		8003 B	1x 3/8"x222,0	
		8790 HMB	1x 1/4"x29,0; 1x 5/16"x29,0; 1x 3/8"x29,0; 1x 7/16"x29,0; 1x 1/2"x29,0; 1x 9/16"x29,0; 1x 5/8"x30,0; 1x 11/16"x30,0; 1x 3/4"x30,0	
		8794 LB	1x 3/8"x200,0	
		8794 B	1x 3/8"x76,0	
		8784 B1	1x 1/4"x3/8"x44,0	
		851/1 Z PH	1x PH 1x25; 1x PH 2x25; 1x PH 3x25	
		855/1 Z PZ	1x PZ 1x25; 1x PZ 2x25	
		867/1 TORX®	1x TX 15x25; 1x TX 20x25; 1x TX 25x25; 1x TX 27x25; 1x TX 30x25; 1x TX 40x25	
		840/1 Z Hex-Plus	1x 5/32"x25; 1x 3/16"x25; 1x 7/32"x25; 1x 1/4"x25; 1x 5/16"x25	

8003 B Zyklop Metal skralle, med gjennomgående 3/8" firkant

- For 3/8" firkantpiper med kulelås
- Usedvanlig slank skralle med langt skaft
- Returvinkel på bare 4,7°
- Sikkert pipefeste
- Silkemyk vending av den umistelige gjennomgående firkanten

8003 B Zyklop Metal skralle, med gjennomgående 3/8" firkant



Code	EAN							
05004033001	4013288 174031	3/8"	222,0	27	29			3

Zyklop Metal Switch



Utrolig kompakt settarrangement for mange verktøy på liten plass. Helt ny skrallesettfølelse takket være nye tekstilfutteraler som er svært robuste og har lang levetid.

Kan plasseres oppreist for oversiktlig oppbevaring i verkstedhyllen. Ekstra overflatebeskyttelse med utvendig stoffmateriale. Lav vekt og lite volum for enkel mobilitet.

Med Take it Easy verktøyidentifikasjon med fargekoding i henhold til størrelse.

- Enkelt retningsbytte med vender
- Usedvanlig slank skralle med langt skaft
- Returvinkel på bare 5°
- Med Take it Easy verktøyidentifikasjon: Fargekoding i henhold til størrelse

8100 SB 8 Zyklop Metal skrallesett, med vender, 3/8" drev, metrisk



Code	EAN		
05004048001	4013288 173928		1
		8004 B 1x 3/8"x222,0	
		8790 HMB 1x 8,0x29,0; 1x 10,0x29,0; 1x 12,0x29,0; 1x 13,0x29,0; 1x 15,0x29,0; 1x 16,0x30,0; 1x 17,0x30,0; 1x 18,0x30,0; 1x 19,0x30,0	
		8794 LB 1x 3/8"x200,0	
		8794 B 1x 3/8"x76,0	
		8784 B1 1x 1/4"x3/8"x44,0	
		851/1 Z PH 1x PH 1x25; 1x PH 2x25; 1x PH 3x25	
		855/1 Z PZ 1x PZ 1x25; 1x PZ 2x25	
		867/1 TORX® 1x TX 15x25; 1x TX 20x25; 1x TX 25x25; 1x TX 27x25; 1x TX 30x25; 1x TX 40x25	
		840/1 Z Hex-Plus 1x 3,0x25; 1x 4,0x25; 1x 5,0x25; 1x 6,0x25; 1x 8,0x25	

8100 SB 11 Zyklop Metal skrallesett, med vender, 3/8" drev, tommer



Code	EAN			
05004051001	173959			1
		8004 B	1x 3/8"x222,0	
		8790 HMB	1x 1/4"x29,0; 1x 5/16"x29,0; 1x 3/8"x29,0; 1x 7/16"x29,0; 1x 1/2"x29,0; 1x 9/16"x29,0; 1x 5/8"x30,0; 1x 11/16"x30,0; 1x 3/4"x30,0	
		8794 LB	1x 3/8"x200,0	
		8794 B	1x 3/8"x76,0	
		8784 B1	1x 1/4"x3/8"x44,0	
		851/1 Z PH	1x PH 1x25; 1x PH 2x25; 1x PH 3x25	
		855/1 Z PZ	1x PZ 1x25; 1x PZ 2x25	
		867/1 TORX®	1x TX 15x25; 1x TX 20x25; 1x TX 25x25; 1x TX 27x25; 1x TX 30x25; 1x TX 40x25	
		840/1 Z Hex-Plus	1x 5/32"x25; 1x 3/16"x25; 1x 7/32"x25; 1x 1/4"x25; 1x 5/16"x25	

8100 SB HF 1 Zyklop Metal skrallesett, med vender, 3/8" drev med holdefunksjon, metrisk

- Piper med holdefunksjon og fargekoding etter størrelse

8100 SB HF 1 Zyklop Metal skrallesett, med vender, 3/8" drev med holdefunksjon, metrisk



Code	EAN			
05003785001	195081			1
		8004 B	1x 3/8"x222,0	
		8790 HMB HF	1x 8,0x29,0; 1x 10,0x29,0; 1x 12,0x29,0; 1x 13,0x29,0; 1x 15,0x29,0; 1x 16,0x29,0; 1x 17,0x29,0; 1x 18,0x29,0; 1x 19,0x29,0	
		8794 LB	1x 3/8"x200,0	
		8794 B	1x 3/8"x76,0	
		Mutter utrekker	1x 14,0x43,0	
		Krok og borrelås tape 240	1x 50,0x240,0	

Zyklop Metal skralle Switch, 3/8"

- For 3/8" firkantpiper med kulelås
- Enkelt retningsbytte med vender
- Usedvanlig slank skralle med langt skaft
- Returvinkel på bare 5°
- Sikker pipefeste

8004 B Zyklop Metal skralle med vendebryter, 3/8" firkant



Code	EAN						
05004034001	174048	3/8"	222,0	26	29		3

8790 B Impaktor pipe med 3/8" drev

- For bruk med elektriske eller trykkluftdrevne slagtrekkere med 3/8" drev
- Impaktor-teknologi for levetid over gjennomsnittet
- Sekskantprofil gir presis og skånsom skrueforbindelse med høy kraftoverføring
- Med Take it Easy verktøyidentifikasjon: Fargekoding i henhold til størrelse
- Med tverrhull og ringspor for sikring med låsepinne og låsering på maskindrevne verktøy

8790 B Impaktor pipe med 3/8" drev



Code	EAN		mm	mm	mm	mm	
0500550001	227218		8,0	30,0	14,1	19,0	1
05005501001	227225		10,0	30,0	16,6	19,0	1
05005502001	227232		11,0	30,0	17,8	19,0	1
05005503001	227249		12,0	30,0	18,2	19,0	1
05005504001	227256		13,0	30,0	20,0	22,0	1
05005505001	227263		14,0	30,0	21,0	22,0	1
05005506001	227270		15,0	30,0	22,0	22,0	1
05005507001	227287		16,0	30,0	22,0	24,0	1
05005508001	227294		17,0	30,0	23,0	25,0	1
05005509001	227300		18,0	30,0	23,0	26,0	1
05005510001	227317		19,0	30,0	25,0	27,8	1
05005511001	227324		21,0	32,0	27,0	30,0	1
05005512001	227331		22,0	32,0	28,0	32,0	1
05005513001	227348		24,0	32,0	30,0	34,0	1
05005514001	227362		1/4"	30,0	11,0	19,0	1
05005515001	227379		5/16"	30,0	14,1	19,0	1
05005516001	227386		3/8"	30,0	16,6	19,0	1
05005517001	227393		7/16"	30,0	17,8	19,0	1
05005518001	227416		1/2"	30,0	20,0	22,0	1
05005519001	227423		9/16"	30,0	21,0	22,0	1
05005520001	227430		5/8"	30,0	22,0	24,0	1
05005521001	227447		11/16"	30,0	23,0	25,0	1
05005522001	227454		3/4"	30,0	25,0	28,0	1
05005523001	227461		13/16"	32,0	27,0	30,0	1
05005524001	227478		7/8"	32,0	28,0	32,0	1
05005525001	227485		15/16"	32,0	30,0	34,0	1
05005526001	227492		1"	32,0	32,0	36,0	1

8790 B Impaktor Deep pipe med 3/8"-drev

- Robuste Impaktor-piper for ekstremt høy belastning og bruk med elektriske eller trykkluftdrevne slagtrekkere med 3/8"-drev
- Lang pipe for dyptsittende skrueforbindelser, også egnet for passende, utragende gjengestenger i trange områder
- Sekskantprofil gir presis og skånsom skruing med høy kraftoverføring
- Med Take it easy verktøyidentifikasjon: Fargekoding i henhold til størrelse
- Med tverrhull og ringspor for sikring med låsepinne og låsering på maskindrevne verktøy

8790 B Impaktor Deep pipe med 3/8"-drev



Code	EAN		mm	mm	mm	mm		
05005550001	233080		8,0	63,0	14,1	19,0	1	
05005551001	233097		10,0	63,0	16,6	19,0	1	
05005552001	233103		11,0	63,0	17,8	20,0	1	
05005553001	233110		12,0	63,0	18,2	20,0	1	
05005554001	233127		13,0	63,0	20,0	22,0	1	
05005555001	233134		14,0	63,0	21,0	22,0	1	
05005556001	233141		15,0	63,0	22,0	22,0	1	
05005557001	233158		16,0	63,0	25,0	22,0	1	
05005558001	233165		17,0	63,0	26,0	23,0	1	
05005559001	233172		18,0	63,0	28,0	23,0	1	
05005560001	233189		19,0	63,0	27,0	25,0	1	
05005561001	233196		21,0	63,0	30,0	27,0	1	
05005562001	233202		22,0	63,0	32,0	28,0	1	
05005563001	233219		24,0	63,0	34,0	30,0	1	
05005564001	233394			1/4"	63,0	11,0	19,0	1
05005565001	233400			5/16"	63,0	14,1	19,0	1
05005566001	233417			3/8"	63,0	16,6	19,0	1
05005567001	233424			7/16"	63,0	17,8	19,0	1
05005568001	233431			1/2"	63,0	20,0	22,0	1
05005569001	233448			9/16"	63,0	21,0	22,0	1
05005570001	233486			5/8"	63,0	24,0	22,0	1
05005571001	233493			11/16"	63,0	25,0	23,0	1
05005572001	233509			3/4"	63,0	28,0	25,0	1
05005573001	233516			13/16"	63,0	30,0	27,0	1
05005574001	233523			7/8"	63,0	32,0	28,0	1
05005575001	233530			15/16"	63,0	34,0	30,0	1
05005576001	233592			1"	63,0	36,0	32,0	1

8790 HMB Zyklop-pipe med 3/8" innfestning

- 3/8" Zyklop-pipe
- For bruk med hånd eller maskin (non impact)
- Riflet i bakkant for bedre grep ved bruk med hånd
- Med Take it Easy verktøyidentifikasjon: Fargekoding i henhold til størrelse

8790 HMB Zyklop-pipe med 3/8" innfestning



Code	EAN		mm	mm	mm	mm	mm	
05003551001	120311		6,0		29,0	10,5	18,0	1
05003552001	120328		7,0		29,0	11,0	18,0	1
05003553001	120335		8,0		29,0	12,2	18,0	1
05003554001	120342		9,0		29,0	13,5	18,0	1
05003555001	120359		10,0		29,0	14,5	18,0	1
05003556001	120366		11,0		29,0	16,0	18,0	1
05003557001	120373		12,0		29,0	17,0	18,0	1
05003558001	120380		13,0		29,0	18,5	20,0	1
05003559001	120397		14,0		29,0	19,5	22,0	1
05003560001	120403		15,0		29,0	21,0	24,0	1
05003561001	120410		16,0		30,0	22,0	24,0	1
05003562001	120427		17,0		30,0	23,5	24,0	1
05003563001	120434		18,0		30,0	24,5	24,0	1
05003564001	120441		19,0		30,0	26,0	24,0	1
05003565001	120458		20,0		30,0	28,0	25,0	1
05003566001	120465		21,0		30,0	28,0	25,0	1
05003567001	120472		22,0		30,0	32,0	25,0	1
05003568001	120489		24,0		32,0	32,0	25,0	1
05003569001	120496			1/4"	29,0	11,0	18,0	1
05003570001	120502			5/16"	29,0	12,2	18,0	1
05003571001	120519			11/32"	29,0	13,5	18,0	1
05003572001	120526			3/8"	29,0	14,5	18,0	1
05003573001	120533			7/16"	29,0	16,0	18,0	1
05003574001	120649			1/2"	29,0	18,5	20,0	1
05003575001	120557			9/16"	29,0	19,5	22,0	1
05003576001	120564			5/8"	30,0	22,0	24,0	1
05003577001	120571			11/16"	30,0	23,0	24,0	1
05003578001	120588			3/4"	30,0	26,0	24,0	1
05003579001	120595			13/16"	30,0	28,0	25,0	1
05003580001	120601			7/8"	30,0	32,0	25,0	1

8790 HMB HF Zyklop piper, sett med holdefunksjon, 3/8" innfestning

- Pipe (non impact) for bruk med hånd eller maskin
- Holdefunksjonen holder skruene trygt på verktøyet
- Med Take it Easy verktøyidentifikasjon: Fargekoding i henhold til størrelse
- Krom-vanadium, mattforkrommet
- Med rille for kulefeste, riflet i bakkant for bedre grep

8790 HMB HF Zyklop piper, sett med holdefunksjon, 3/8" innfestning



Code	EAN		mm	mm	mm	mm	mm	mm	
05003740001	193919		6,0	29,0	12,7	17,5	6,5	1	
05003741001	193926		7,0	29,0	13,2	17,5	6,5	1	
05003742001	193933		8,0	29,0	14,2	17,5	6,5	1	
05003743001	193940		9,0	29,0	15,7	17,5	6,5	1	
05003744001	193957		10,0	29,0	17,0	17,5	8,0	1	
05003745001	193964		11,0	29,0	18,2	17,5	9,5	1	
05003746001	193971		12,0	29,0	19,0	17,5	9,5	1	
05003747001	193988		13,0	29,0	20,4	19,5	9,5	1	
05003748001	193995		14,0	29,0	21,5	21,5	12,5	1	
05003749001	194008		15,0	29,0	23,5	23,5	12,5	1	
05003750001	194015		16,0	29,0	24,2	23,5	12,5	1	
05003751001	194022		17,0	29,0	26,0	23,5	12,5	1	
05003752001	194039		18,0	29,0	26,5	23,5	12,5	1	
05003753001	194046		19,0	29,0	28,0	23,5	12,5	1	

9607 Pipe-magnetlist B Impaktor 1

Pipe-magnetlist med 10 Impaktor-piper for bruk med elektriske eller trykkluftdrevne slagtrekkere med $\frac{3}{8}$ " drev. Impaktor-teknologien sørger for høyere levetid enn gjennomsnittet, selv under ekstreme forhold. Sekskantprofilen som benyttes, gjør det mulig å overføre stor kraft med høy presisjon samtidig som profilen skånes.

Med Take it Easy verktøyidentifikasjon med fargekodning etter størrelse – for raskt og enkelt valg av riktig verktøy.

Magnetlisten kan plasseres midlertidig på metalloverflater og sørger for sikker fastholding og frigjøring av pipene takket være Twist to unlock-funksjonen.

- Pipesett i 10 deler på pipe-magnetlist, $\frac{3}{8}$ "
- Magnetlist med sikker fastholding og likevel enkelt uttak av piper (Twist to unlock) for midlertidig montering på vegg, hylle eller verktøylvogn
- Praktisk dreiemekanisme for sikker oppbevaring og enkelt uttak av pipene
- For bruk med elektriske eller trykkluftdrevne slagtrekkere med $\frac{3}{8}$ " drev
- Impaktor-teknologi for levetid over gjennomsnittet
- Sekskantprofil gir presis og skånsom skrueforbindelse med høy kraftoverføring
- Med tverrhull og ringspor for sikring med låsepinne og låsering på maskindrevne verktøy
- Med Take it Easy verktøyidentifikasjon: Fargekodning i henhold til størrelse

9607 Pipe-magnetlist B Impaktor 1



Code	EAN		
05005451001	4013288 227546		1
		● 8790 B Impaktor 1x 10,0x30,0; 1x 13,0x30,0; 1x 15,0x30,0; 1x 16,0x30,0; 1x 17,0x30,0; 1x 18,0x30,0; 1x 19,0x30,0; 1x 21,0x32,0; 1x 22,0x32,0; 1x 24,0x32,0	
		9603 1x 30,0x340,0	

9608 Pipe-magnetlist B Impaktor Imperial 1

- Tommemål

9608 Pipe-magnetlist B Impaktor Imperial 1

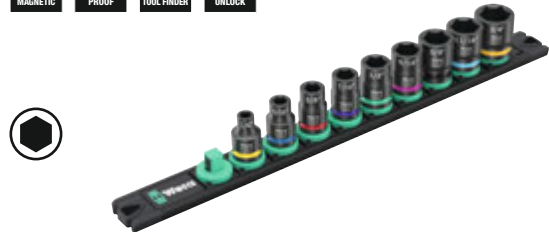

Code	EAN		
05005452001	4013288 227553		1
		● 8790 B Impaktor 1x $\frac{1}{4}$ "x30,0; 1x $\frac{5}{16}$ "x30,0; 1x $\frac{3}{8}$ "x30,0; 1x $\frac{7}{16}$ "x30,0; 1x $\frac{1}{2}$ "x30,0; 1x $\frac{9}{16}$ "x30,0; 1x $\frac{5}{8}$ "x30,0; 1x $1\frac{1}{16}$ "x30,0; 1x $\frac{3}{4}$ "x30,0	
		9601 1x 30,0x340,0	

9660 Pipe-magnetlist B Impaktor Deep 1 pipesett, $\frac{3}{8}$ "-drev

- Pipesett i 10 deler på pipe-magnetlist, $\frac{3}{8}$ "
- Magnetlist med sikkert pipefeste og likevel enkelt uttak av piper (Twist to unlock) for midlertidig montering på vegg, hylle eller verktøylvogn

9660 Pipe-magnetlist B Impaktor Deep 1 pipesett, $\frac{3}{8}$ "-drev



Code	EAN		
05005590001	4013288 233554		1
		● 8790 B Impaktor Deep 1x 10,0x63,0; 1x 13,0x63,0; 1x 15,0x63,0; 1x 16,0x63,0; 1x 17,0x63,0; 1x 18,0x63,0; 1x 19,0x63,0; 1x 21,0x63,0; 1x 22,0x63,0; 1x 24,0x63,0	
		9601 1x 30,0x340,0	

9661 Pipe-magnetlist B Impaktor Deep Imperial 1 pipenøkkelsett, 3/8"-drev

- Tommestørrelser
- Pipesett i 9 deler på pipe-magnetlist, 3/8"
- Magnetlist med sikkert pipefeste og likevel enkelt uttak av piper (Twist to unlock) for midlertidig montering på vegg, hylle eller verktøyvogn

9661 Pipe-magnetlist B Impaktor Deep Imperial 1 pipenøkkelsett, 3/8"-drev



Code		EAN		
05005591001		4013288		
		233561		1
		8790 B Impaktor Deep		
		1x 1/4"x63,0; 1x 5/16"x63,0; 1x 3/8"x63,0; 1x 7/16"x63,0; 1x 1/2"x63,0; 1x 9/16"x63,0; 1x 5/8"x63,0; 1x 11/16"x63,0; 1x 3/4"x63,0		
		9601		
		1x 30,0x340,0		

8790 B Impaktor Deep Set 1



Code		EAN		
05005580001		4013288		
		233639		1
		8790 B Impaktor Deep		
		1x 8,0x63,0; 1x 10,0x63,0; 1x 11,0x63,0; 1x 12,0x63,0; 1x 13,0x63,0; 1x 14,0x63,0; 1x 15,0x63,0; 1x 16,0x63,0; 1x 17,0x63,0; 1x 18,0x63,0; 1x 19,0x63,0; 1x 21,0x63,0; 1x 22,0x63,0; 1x 24,0x63,0		

8790 B Impaktor Deep Imperial Set 1

- Tommestørrelser

8790 B Impaktor Deep Imperial Set 1



Code		EAN		
05005581001		4013288		
		233912		1
		8790 B Impaktor Deep		
		1x 1/4"x63,0; 1x 5/16"x63,0; 1x 3/8"x63,0; 1x 7/16"x63,0; 1x 1/2"x63,0; 1x 9/16"x63,0; 1x 5/8"x63,0; 1x 11/16"x63,0; 1x 3/4"x63,0; 1x 13/16"x63,0; 1x 7/8"x63,0; 1x 15/16"x63,0; 1x 1"x63,0		

Belt B 1 Zyklop pipesett med holdefunksjon, 3/8" innfestning

Robust tekstilbelte i typisk Wera-design med 9 piper samt mutteruttagsverktøy på minimalt med plass. Praktisk dreiemekanisme sørger for sikker oppbevaring og enkelt uttak av pipene.

Take it Easy verktøyidentifikasjon med fargekodning i henhold til profil og størrelsesstempel for enkel og rask tilgang til riktig verktøy. Inkludert karabinkrok for feste til beltehemper eller lommer.

Piper med holdefunksjon for særlig komfortabel skruing og med redusert fare for å miste skruen når den skal føres inn i arbeidsstykket.

Med fleeebakside og borrelås for enkel montering på f.eks. vegg, hylle, verktøyvogn eller på Weras verktøytransportsystem Wera 2go.

- Pipesett i 10 deler på robust tekstilbelte, 1/4"
- Pipe med holdefunksjon for sekskant mutter og bolter
- Praktisk dreiemekanisme for sikker oppbevaring og enkelt uttak av pipene
- Med Take it Easy verktøyidentifikasjon: Fargekodning i henhold til størrelse
- Egnet for montering på vegg, hylle, verktøyvogn og Wera 2go-systemet

Belt B 1 Zyklop pipesett med holdefunksjon, 3/8" innfestning



Code	EAN		
05003970001	194947		1
		● 8790 HMB HF 1x 8,0x29,0; 1x 10,0x29,0; 1x 12,0x29,0; 1x 13,0x29,0; 1x 15,0x29,0; 1x 16,0x29,0; 1x 17,0x29,0; 1x 18,0x29,0; 1x 19,0x29,0	
		Mutter utrekker 1x 14,0x43,0	
		Belt B 0/9 1x 45,0x310,0	
		Krok og borrelås tape 30 1x 30,0x200,0	

Belt B 4 Zyklop pipesett, 3/8" innfestning

- Pipesett i 9 deler på robust tekstilbelte 3/8"
- For bruk med hånd eller maskin (non impact)
- Praktisk dreiemekanisme for sikker oppbevaring og enkelt uttak av pipene
- Med Take it Easy verktøyidentifikasjon: Fargekodning i henhold til størrelse
- Egnet for montering på vegg, hylle, verktøyvogn og Wera 2go-systemet

Belt B 4 Zyklop pipesett, 3/8" innfestning



Code	EAN		
05003973001	194978		1
		● 8790 HMB 1x 8,0x29,0; 1x 10,0x29,0; 1x 12,0x29,0; 1x 13,0x29,0; 1x 15,0x29,0; 1x 16,0x30,0; 1x 17,0x30,0; 1x 18,0x30,0; 1x 19,0x30,0	
		Belt B 0/9 1x 45,0x310,0	
		Krok og borrelås tape 30 1x 30,0x200,0	

Pipe-magnetlist B 4 Zyklop pipesett, 3/8" innfestning
 Pipe-magnetlist med 9 hånd- og maskinpiper (non-impact), 3/8".
 Praktisk dreiemekanisme sørger for sikker oppbevaring og enkelt uttak av pipene.

Med Take it Easy verktøyidentifikasjon med fargekoding i henhold til størrelse – for raskt og enkelt valg av riktig verktøy.

Magnetlisten kan plasseres midlertidig på metalloverflater og sørger for sikker fastholding og frigjøring av pipene takket være «Twist to unlock-funksjonen».

- Pipesett i 9 deler på pipe-magnetlist, 3/8"
- Magnetlist med sikker fastholding og likevel enkelt uttak av piper (Twist to unlock) for midlertidig montering på vegg, hylle eller verktøyvogn
- Praktisk dreiemekanisme for sikker oppbevaring og enkelt uttak av pipene
- Med Take it Easy verktøyidentifikasjon: Fargekoding i henhold til størrelse
- For bruk med hånd eller maskin (non impact)
- Med rille for kulefeste, riflet i bakkant for bedre grep

Pipe-magnetlist B 4 Zyklop pipesett, 3/8" innfestning

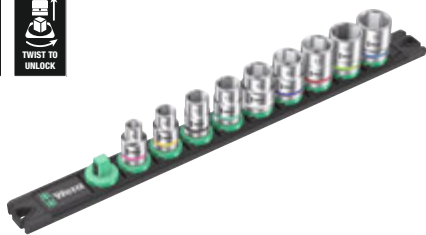
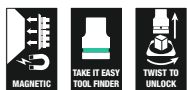

Code	EAN		
05005430001	4013288 223234		1
		● 8790 HMB 1x 8,0x29,0; 1x 10,0x29,0; 1x 12,0x29,0; 1x 13,0x29,0; 1x 15,0x29,0; 1x 16,0x30,0; 1x 17,0x30,0; 1x 18,0x30,0; 1x 19,0x30,0	
		● 9601 1x 30,0x340,0	

Pipe-magnetlist B Imperial 1 Zyklop pipesett, 3/8" innfestning, tommer
 Pipe-magnetlist med 9 hånd- og maskinpiper (non-impact), 3/8".
 Praktisk dreiemekanisme sørger for sikker oppbevaring og enkelt uttak av pipene.

Med Take it Easy verktøyidentifikasjon med fargekoding i henhold til størrelse – for raskt og enkelt valg av riktig verktøy.

Magnetlisten kan plasseres midlertidig på metalloverflater og sørger for sikker fastholding og frigjøring av pipene takket være «Twist to unlock-funksjonen».

- Pipesett i 9 deler på pipe-magnetlist, 3/8"
- Magnetlist med sikker fastholding og likevel enkelt uttak av piper (Twist to unlock) for midlertidig montering på vegg, hylle eller verktøyvogn
- Praktisk dreiemekanisme for sikker oppbevaring og enkelt uttak av pipene
- Med Take it Easy verktøyidentifikasjon: Fargekoding i henhold til størrelse

Pipe-magnetlist B Imperial 1 Zyklop pipesett, 3/8" innfestning, tommer



Code	EAN		
05005450001	4013288 223258		1
		● 8790 HMB 1x 1/4"x29,0; 1x 5/16"x29,0; 1x 11/32"x29,0; 1x 3/8"x29,0; 1x 7/16"x29,0; 1x 1/2"x29,0; 1x 9/16"x29,0; 1x 5/8"x30,0; 1x 3/4"x30,0	
		● 9601 1x 30,0x340,0	

8790 HMB Deep piper, 3/8" innfestning

Hånd- og maskinpiper (ISO 2725 del 3) fra Wera kan brukes for hånd eller med maskin.

Med Take it Easy verktøyidentifikasjon med fargekoding i henhold til størrelse – for raskt og enkelt valg av riktig verktøy.

Gir godt grep selv med olje på hendene.

Med rille for kulefeste. For skruer og muttere med utvendig sekskant. Av mattforkrommet krom-vanadium.

- Lang pipe for dyptliggende skrueforbindelser, også for utstikkende gjengestenger i trange områder
- Sekskantprofilen gir mulighet for presis skrueforbindelse med høy kraftoverføring og skåner dermed profilen
- Med Take it Easy verktøyidentifikasjon: Fargekoding i henhold til størrelse
- Riflet i bakkant for bedre grep ved bruk med hånd
- For bruk med hånd eller maskin (non impact), med rille for kulefeste
- Av mattforkrommet krom-vanadium

8790 HMB Deep piper, 3/8" innfestning



Code	EAN		mm	mm	mm	mm	
05004530001	210388		8,0	64,0	12,2	17,0	1
05004531001	210395		9,0	64,0	13,5	17,0	1
05004532001	210401		10,0	64,0	14,5	17,0	1
05004533001	210418		11,0	64,0	15,7	17,0	1
05004534001	210425		12,0	64,0	16,5	18,0	1
05004535001	210432		13,0	64,0	19,0	17,0	1
05004536001	210449		14,0	64,0	20,0	18,0	1
05004537001	210456		15,0	64,0	22,0	20,0	1
05004538001	210463		16,0	64,0	22,0	20,0	1
05004539001	210470		17,0	64,0	24,0	22,0	1
05004540001	210487		18,0	64,0	26,0	23,0	1
05004541001	210494		19,0	64,0	26,0	23,0	1
05004542001	210500		20,0	64,0	28,0	25,0	1
05004543001	210517		21,0	64,0	28,0	25,0	1
05004544001	210524		22,0	64,0	30,0	26,0	1

Belt B Deep 1 pipesett, 3/8" innfestning

Robust tekstilbelte i typisk Wera-design med 9 lange 3/8" hånd- og maskinpiper (non-impact) som tar minimal plass.

En praktisk dreiemekanisme sørger for sikker oppbevaring og enkelt uttak av pipene. Inkludert karabinkrok for feste til beltehemper eller lommer.

Med fleeebakside og borrelås for enkel montering på f.eks. vegg, hylle, verktøyvogn eller på Weras verktøytransportsystem Wera 2go. Lang 3/8" hånd- og maskinpipe (ISO 2725 del 3) fra Wera for bruk med hånd eller maskin (non-impact), også for dyptliggende skrueforbindelser og utstikkende gjengestenger.

Med Take it Easy verktøyidentifikasjon med fargekoding i henhold til størrelse – for raskt og enkelt valg av riktig verktøy. Gir godt grep selv med olje på hendene. Med sekskantprofil og rille for kulefeste.

Sekskantprofilen gjør det mulig å overføre stor kraft, samtidig som den belaster kantene på skruemutteren eller skruhodet mindre enn en tolvkantprofil.

Fintannede skraller har dessuten en så liten tilbakesvingvinkel at det blir unødvendig å bruke en tolvkantprofil, også der det er lite plass. For skruer og muttere med utvendig sekskant.

- Pipesett i 9 deler på robust tekstilbelte 3/8"
- Praktisk dreiemekanisme for sikker oppbevaring og enkelt uttak av pipene
- Lang 3/8" pipe for dyptliggende muttere og trange rom, samt gjengestag
- Sekskantprofil gir presis og skånsom skrueforbindelse med høy kraftoverføring
- Med Take it Easy verktøyidentifikasjon: Fargekoding i henhold til størrelse

Belt B Deep 1 pipesett, 3/8" innfestning



Code	EAN		
05004545001	210555		1
		<ul style="list-style-type: none"> ● 8790 HMB Deep 1x 8,0x64,0; 1x 10,0x64,0; 1x 12,0x64,0; 1x 13,0x64,0; 1x 15,0x64,0; 1x 16,0x64,0; 1x 17,0x64,0; 1x 18,0x64,0; 1x 19,0x64,0 	
		Belt B 0/9 1x 45,0x310,0	
		Krok og borrelås tape 30 1x 30,0x200,0	

Pipe-magnetlist B Deep 1 pipesett, lang, 3/8" innfestning

Pipe-magnetlist med 9 lange hånd- og maskinpiper (non-impact), 3/8". Praktisk dreiemekanisme sørger for sikker oppbevaring og enkelt uttak av pipene.

Lange 3/8" hånd- og maskinpiper (ISO 2725 del 3) fra Wera for bruk med hånd eller maskin (non-impact), også for dyptsittende skrueforbindelser og utstikkende gjengestenger.

Med Take it Easy verktøyidentifikasjon med fargekoding i henhold til størrelse – for raskt og enkelt valg av riktig verktøy. Gir godt grep selv med olje på hendene. Med sekskantprofil og rille for kulefeste.

Sekskantprofilen gjør det mulig å overføre stor kraft, samtidig som den belaster kantene på skruemutteren eller skruehodet mindre enn en tolvkantprofil. Fintannede skraller har dessuten en så liten tilbakesvingvinkel at det blir unødvendig å bruke en tolvkantprofil, også der det er lite plass.

For skruer og mutre med utvendig sekskant.

Magnetlisten kan plasseres midlertidig på metalloverflater og sørger for sikker fastholding og frigjøring av pipene takket være «Twist to unlock-funksjonen».

- Pipesett i 9 deler på pipe-magnetlist, 3/8"
- Magnetlist med sikker fastholding og likevel enkelt uttak av piper (Twist to unlock) for midlertidig montering på vegg, hylle eller verktøyvogn
- Praktisk dreiemekanisme for sikker oppbevaring og enkelt uttak av pipene
- Lang 3/8" pipe for dyptliggende muttere og trange rom, samt gjengestag
- Sekskantprofil gir presis og skånsom skrueforbindelse med høy kraftoverføring

Pipe-magnetlist B Deep 1 pipesett, lang, 3/8" innfestning

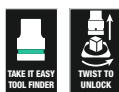

Code	EAN		
05005440001	223241		1
		 8790 HMB Deep 1x 8,0x64,0; 1x 10,0x64,0; 1x 12,0x64,0; 1x 13,0x64,0; 1x 15,0x64,0; 1x 16,0x64,0; 1x 17,0x64,0; 1x 18,0x64,0; 1x 19,0x64,0	
		9601 1x 30,0x340,0	

8767 B HF TORX® Zyklop pipebits, 3/8" innfestning

- Pipebits (non impact) for bruk for hånd eller med maskin
- Holdefunksjonen holder skruene trygt på verktøyet
- Med Take it Easy verktøyidentifikasjon: Fargekoding i henhold til størrelse
- Riflet i bakkant for bedre grep ved bruk med hånd.
- Krom-vanadium, mattforkrommet

8767 B HF TORX® Zyklop pipebits, 3/8" innfestning



	EAN						
Code	4013288			mm	mm	mm	
05003059001	189097		TX 10	35,0	12,0	17,5	1
05003060001	188830		TX 15	35,0	12,0	17,5	1
05003061001	188847		TX 20	35,0	12,0	17,5	1
05003062001	188854		TX 25	35,0	12,0	17,5	1
05003063001	188861		TX 25	107,0	12,0	17,5	1
05003064001	188878		TX 27	35,0	12,0	17,5	1
05003065001	188885		TX 27	107,0	12,0	17,5	1
05003066001	188892		TX 30	35,0	12,0	17,5	1
05003067001	188908		TX 30	107,0	12,0	17,5	1
05003068001	188915		TX 40	35,0	12,0	17,5	1
05003069001	188922		TX 40	107,0	12,0	17,5	1
05003070001	188939		TX 45	38,5	12,0	17,5	1
05003071001	188946		TX 45	100,0	12,0	17,5	1
05003072001	188953		TX 50	38,5	12,0	17,5	1
05003073001	188960		TX 50	100,0	12,0	17,5	1

8767 B TORX® Zyklop pipebits med 3/8" innfestning, med ekstra slankt profilområde

- Pipebits (non impact) for bruk for hånd eller med maskin
- Holdefunksjonen holder skruene trygt på verktøyet
- Med Take it Easy verktøyidentifikasjon: Fargekodning i henhold til størrelse
- Riflet i bakkant for bedre grep ved bruk med hånd.
- Krom-vanadium, mattforkrommet

8767 B TORX® Zyklop pipebits med 3/8" innfestning, med ekstra slankt profilområde



Code	EAN			mm	mm	mm	mm	
05003074001	227102		TX 25	107,0	12,0	17,5	81,5	1
05003075001	227119		TX 30	107,0	12,0	17,5	81,5	1

Belt B 3 TORX® HF Zyklop pipebitssett med holdefunksjon, 3/8" innfestning

Robust tekstilbelte i typisk Wera-design med 9 pipebits på minimalt med plass. Praktisk dreiemekanisme sørger for sikker oppbevaring og enkelt uttak av pipeene.

Take it Easy verktøyidentifikasjon med fargekodning i henhold til profil og størrelsesstempel for enkel og rask tilgang til riktig verktøy. Inkludert karabinkrok for feste til beltehemper eller lommer. Spesielt korte, stabile pipebits med fortrinnene til Weras bitsteknologi. Pipebits med holdefunksjon for særlig komfortabel skruing og redusert fare for å miste skruen når den skal føres inn i arbeidsstykket.

Med flecebaksidde og borrelås for enkel montering på f.eks. vegg, hylle, verktøyvogn eller på Weras verktøytransportsystem Wera 2go.

- Pipebitssett i 9 deler på robust tekstilbelte, 3/8"
- Piper med fortrinnene til Wera bitsteknologi
- Pipebits med holdefunksjon for skruer
- Praktisk dreiemekanisme for sikker oppbevaring og enkelt uttak av pipeene
- Egnert for montering på vegg, hylle, verktøyvogn og Wera 2go-systemet

Belt B 3 TORX® HF Zyklop pipebitssett med holdefunksjon, 3/8" innfestning

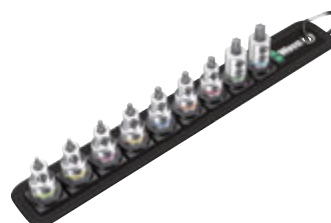

Code	EAN		
05003972001	194961		1
		8767 B HF 1x TX 10x35,0; 1x TX 15x35,0; 1x TX 20x35,0; 1x TX 25x35,0; 1x TX 27x35,0; 1x TX 30x35,0; 1x TX 40x35,0; 1x TX 45x38,5; 1x TX 50x38,5	
		Belt B 0/9 1x 45,0x310,0	
		Krok og borrelås tape 30 1x 30,0x200,0	

8767 B TORX® HF 1 Zyklop pipebits, lange, sett med holdefunksjon, 3/8" innfestning

- Pipebits med holdefunksjon for TORX® skruer
- Holdefunksjonen holder skruene trygt på verktøyet
- Med Take it Easy verktøyidentifikasjon: Fargekodning i henhold til størrelse
- Rifling på bakre pipeende for godt grep ved manuell bruk

8767 B TORX® HF 1 Zyklop pipebits, lange, sett med holdefunksjon, 3/8" innfestning



Code	EAN		
05003185001	195074		1
		 8767 B HF 1x TX 25x107,0; 1x TX 27x107,0; 1x TX 30x107,0; 1x TX 40x107,0; 1x TX 45x100,0; 1x TX 50x100,0	
		Krok og borrelås tape 120 1x 50,0x120,0	

8740 B HF Zyklop pipebits, skruer med innvendig sekskant, 3/8" innfestning

- Pipebits (non impact) for bruk for hånd eller med maskin
- Holdefunksjonen holder skruene trygt på verktøyet
- Med Take it Easy verktøyidentifikasjon: Fargekodning i henhold til størrelse

8740 B HF Zyklop pipebits, skruer med innvendig sekskant, 3/8" innfestning



Code	EAN	Ø	Ø	h	h	h	h
05003030001	188557	3,0		35,0	12,0	17,5	1
05003031001	188564	4,0		35,0	12,0	17,5	1
05003032001	188571	4,0		107,0	12,0	17,5	1
05003033001	188649	5,0		35,0	12,0	17,5	1
05003034001	188656	5,0		107,0	12,0	17,5	1
05003035001	188663	6,0		35,0	12,0	17,5	1
05003036001	188731	6,0		107,0	12,0	17,5	1
05003037001	188748	7,0		38,5	12,0	17,5	1
05003038001	188755	7,0		100,0	12,0	17,5	1
05003039001	188779	8,0		38,5	12,0	17,5	1
05003040001	188786	8,0		100,0	12,0	17,5	1
05003041001	188793	9,0		38,5	12,0	17,5	1
05003042001	188809	9,0		100,0	12,0	17,5	1
05003043001	188816	10,0		38,5	12,0	17,5	1
05003044001	188823	10,0		100,0	12,0	17,5	1
05003080001	193407		1/8"	35,0	12,0	17,5	1
05003081001	193414		1/8"	107,0	12,0	17,5	1
05003082001	193421		9/64"	35,0	12,0	17,5	1
05003083001	193438		5/32"	35,0	12,0	17,5	1
05003084001	193445		5/32"	107,0	12,0	17,5	1
05003085001	193452		3/16"	35,0	12,0	17,5	1
05003086001	193551		3/16"	107,0	12,0	17,5	1
05003087001	193568		7/32"	35,0	12,0	17,5	1
05003088001	193575		7/32"	107,0	12,0	17,5	1
05003089001	193612		1/4"	35,0	12,0	17,5	1
05003090001	193629		1/4"	107,0	12,0	17,5	1
05003091001	193636		5/16"	38,5	12,0	17,5	1
05003092001	193643		5/16"	100,0	12,0	17,5	1
05003093001	193650		3/8"	38,5	12,0	17,5	1
05003094001	193667		3/8"	100,0	12,0	17,5	1

8740 B Zyklop pipebits med 3/8" innfestning, med ekstra slankt profilområde

- Pipebits (non impact) for bruk for hånd eller med maskin
- Holdefunksjonen holder skruene trygt på verktøyet
- Med Take it Easy verktøyidentifikasjon: Fargekoding i henhold til størrelse

8740 B Zyklop pipebits med 3/8" innfestning, med ekstra slankt profilområde



	EAN							
Code	4013288		mm	mm	mm	mm	mm	
05003050001	227058		4,0	107,0	12,0	17,5	81,5	1
05003051001	227065		5,0	107,0	12,0	17,5	81,5	1
05003052001	227072		6,0	107,0	12,0	17,5	81,5	1
05003054001	227089		8,0	100,0	12,0	17,5	74,5	1
05003056001	227096		10,0	100,0	12,0	17,5	74,5	1

Belt B 2 Zyklop pipebitssett innvendig sekskant med holdefunksjon, 3/8" innfestning

Robust tekstilbelte i typisk Wera-design med 8 pipebits på minimalt med plass. Praktisk dreiemekanisme sørger for sikker oppbevaring og enkelt uttak av pipene.

Take it Easy verktøyidentifikasjon med fargekoding i henhold til profil og størrelsesstempel for enkel og rask tilgang til riktig verktøy. Inkludert karabinkrok for feste til beltehemper eller lommer. Spesielt korte, stabile pipebits med fortrinnene til Weras bitsteknologi.

Pipebits med holdefunksjon for særlig komfortabel skruing og redusert fare for å miste skruen når den skal føres inn i arbeidsstykket. Med fleeebakside og borrelås for enkel montering på f.eks. vegg, hylle, verktøyvogn eller på Weras verktøytransport-system Wera 2go.

- Pipebitssett i 8 deler på robust tekstilbelte, 3/8"
- Piper med fortrinnene til Wera bitsteknologi
- Pipebits med holdefunksjon for skruer
- Praktisk dreiemekanisme for sikker oppbevaring og enkelt uttak av pipene
- Egnert for montering på vegg, hylle, verktøyvogn og Wera 2go-systemet

Belt B 2 Zyklop pipebitssett innvendig sekskant med holdefunksjon, 3/8" innfestning



	Code	EAN		
	05003971001	194954		1
			8740 B HF 1x 3,0x35,0; 1x 4,0x35,0; 1x 5,0x35,0; 1x 6,0x35,0; 1x 7,0x38,5; 1x 8,0x38,5; 1x 9,0x38,5; 1x 10,0x38,5	
			Belt B 0/8 1x 45,0x275,0	
			Krok og borrelås tape 30 1x 30,0x200,0	

8740 B HF 1 Zyklop pipebits, lange, sett med holdefunksjon, 3/8" innfestning

- Kompakt og meget robust tekstilboks. Lav vekt og lite volum
- Bitspiper for bruk med hånd eller maskin (non impact)
- Holdefunksjonen holder skruene trygt på verktøyet
- Med Take it Easy verktøyidentifikasjon: Fargekoding i henhold til størrelse
- Rifling på bakre pipeende for godt grep ved manuell bruk
- Lang utførelse

8740 B HF 1 Zyklop pipebits, lange, sett med holdefunksjon, 3/8" innfestning

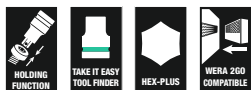

Code	EAN			
05003180001	4013288 195050			1
			8740 B HF 1x 4,0x107,0; 1x 5,0x107,0; 1x 6,0x107,0; 1x 7,0x100,0; 1x 8,0x100,0; 1x 9,0x100,0; 1x 10,0x100,0	
			Krok og borrelås tape 120 1x 50,0x120,0	

8740 B HF Imperial 1, tommer, Zyklop pipebits, lange, sett med holdefunksjon, 3/8" innfestning

- Lang utførelse
- Tommemål

8740 B HF Imperial 1, tommer, Zyklop pipebits, lange, sett med holdefunksjon, 3/8" innfestning



Code	EAN			
05003181001	4013288 195067			1
			8740 B HF 1x 1/8"x107,0; 1x 5/32"x107,0; 1x 3/16"x107,0; 1x 7/32"x107,0; 1x 1/4"x107,0; 1x 5/16"x100,0; 1x 3/8"x100,0	
			Krok og borrelåstape 120 1x 50,0x120,0	

Belt B Imperial 1, Zyklop pipebits med holdefunksjon, 3/8" innfestning

Robust tekstilbelte i typisk Wera-design med 8 pipebits på minimalt med plass. Praktisk dreiemekanisme sørger for sikker oppbevaring og enkelt uttak av pipeene.

Take it easy verktøyidentifikasjon med fargekoding i henhold til profil og størrelsesstempel for enkel og rask tilgang til riktig verktøy.

Inkludert karabinkrok for feste til beltehemper eller lommer. Spesielt korte, stabile pipebits med fortrinnene til Weras bitsteknologi.

Pipebits med holdefunksjon for særlig komfortabel skruing og redusert fare for å miste skruen når den skal føres inn i arbeidsstykket. Med fleeecebakside og borrelås for enkel montering på f.eks. vegg, hylle, verktøyvogn eller på Weras verktøytransport-system Wera 2go.

- Pipebitssett i 8 deler på robust tekstilbelte, 3/8"
- Piper med fortrinnene til Wera bitsteknologi
- Pipebits med holdefunksjon for skruer
- Praktisk dreiemekanisme for sikker oppbevaring og enkelt uttak av pipeene
- Egnet for montering på vegg, hylle, verktøyvogn og Wera 2go-systemet
- Tømmemål

Belt B Imperial 1, Zyklop pipebits med holdefunksjon, 3/8" innfestning



Code	EAN		
05003974001	194985		1
		8740 B HF 1x 1/8"x35,0; 1x 9/64"x35,0; 1x 5/32"x35,0; 1x 3/16"x35,0; 1x 7/32"x35,0; 1x 1/4"x35,0; 1x 5/16"x38,5; 1x 3/8"x38,5	
		Belt B 0/8 1x 45,0x275,0	
		Krok og borrelåstape 30 1x 30,0x200,0	

Bicycle Set 8

7-delers pipebitssett med 3/8" drev for vanlig bruk på sykkel.

Pipebits med 30 mm langt og ekstra slankt profilområde for bedre tilgang i trange arbeidsområder. Riflingen gjør det enklere å skru for hånd uten å glippe.

Med Take it easy verktøyidentifikasjon med fargekoding i henhold til størrelse – for raskt og enkelt valg av riktig verktøy.

- Pipebits med holdefunksjon for de vanligste TORX® og Hex-skruene
- Holdefunksjonen holder skruene trygt på verktøyet
- Med Take it easy verktøyidentifikasjon: Fargekoding i henhold til størrelse
- Rifling på bakre pipeende for godt grep ved manuell bruk
- I et solid sammenleggbart futteral så det enkelt kan tas med

Bicycle Set 8



Code	EAN		
05004176001	220622		1
		8767 B 1x TX 25x107,0; 1x TX 30x107,0	
		8740 B 1x 4,0x107,0; 1x 5,0x107,0; 1x 6,0x107,0; 1x 8,0x100,0; 1x 10,0x100,0	
		Krok og borrelåstape 120 1x 50,0x70,0	

8796 LB Zyklop-forlenger «flexible-lock» med hurtigroterende hylse, lang, 3/8"

- For 3/8" firkantpiper med kulelås
- Flexible-Lock-system for låsing eller hurtig skifte av innsatsverktøy
- Med frittredende hylse for lynrask tiltrekking og løsning av skruer og muttere

8796 LB Zyklop-forlenger «flexible-lock» med hurtigroterende hylse, lang, 3/8"



Code	EAN					
05003592001	121325	3/8"	200,0			1

8796 SB Zyklop-forlenger «flexible-lock» med hurtigroterende hylse, kort, 3/8"

- Flexible-Lock-system for låsing eller hurtig skifte av innsatsverktøy
- For 3/8" firkantpiper med kulelås
- Med frittredrende hylse for lynrask tiltrekking og løsning av skruer og muttere

8796 SB Zyklop-forlenger «flexible-lock» med hurtigroterende hylse, kort, 3/8"



Code	EAN	Ø	L					
05003591001	121318	3/8"	125,0					1

8794 LB Zyklop-forlenger med hurtigroterende hylse, lang, 3/8"

Wera Zyklop-forlenger med frittredrende hylse med godt grep for lynrask tiltrekking og løsning av skruer og mutre. Av mattforkrommet krom-vanadium.

8794 LB Zyklop-forlenger med hurtigroterende hylse, lang, 3/8"



Code	EAN	Ø	L					
05003583001	121288	3/8"	200,0					1

8794 SB Zyklop-forlenger med hurtigroterende hylse, kort, 3/8"

Wera Zyklop-forlenger med frittredrende hylse med godt grep for lynrask tiltrekking og løsning av skruer og mutre. Av mattforkrommet krom-vanadium.

8794 SB Zyklop-forlenger med hurtigroterende hylse, kort, 3/8"



Code	EAN	Ø	L					
05003582001	121271	3/8"	125,0					1

8795 B Zyklop-universalledd, 3/8"

Wera Zyklop universalledd for 3/8" firkantpiper med kulelås.

8795 B Zyklop-universalledd, 3/8"



Code	EAN	Ø	L					
05003585001	121523	3/8"	50,0					1

8794 B Zyklop-Wobble-forlenger, 3/8"

Wobble-forlenger for Wera Zyklop. Med utsvingvinkel på 15° i alle retninger. Dermed kan du arbeide raskt og presist i monterings-situasjoner uten innsyn og hvor det er trangt.

8794 B Zyklop-Wobble-forlenger, 3/8"



Code	EAN	Ø	L					
05003584001	121295	3/8"	76,0					1

8784 B1 Zyklop-bitsadapter, 3/8"

- 3/8" Zyklop-bitsadapter med hurtigchuck for raskt bitsskifte

8784 B1 Zyklop-bitsadapter, 3/8"



Code	EAN	Ø	Ø	L				
05003590001	121301	1/4"	3/8"	44,0				1

8789 B Zyklop-tverrhåndtak, 3/8"

Wera Zyklop T-tverrhåndtak for overføring av høyere moment. For 3/8" firkantpiper med kulelås. Med forskyvbart drev, og dermed mulighet for fleksibel bruk. Av mattforkrommet krom-vanadiumstål av høy kvalitet.

8789 B Zyklop-tverrhåndtak, 3/8"



Code	EAN	Ø	L					
05003581001	121516	3/8"	165,0					3

Belt B, tekstil, for 8 piper, uten innhold



Code	EAN		
05003980001	4013288 195005		1
		Belt B 0/8 1x 45,0x275,0	
		Krok og borrelåstape 30 1x 30,0x200,0	

Belt B, tekstil, for 9 piper, uten innhold



Code	EAN		
05003981001	4013288 195012		1
		Belt B 0/9 1x 45,0x310,0	
		Krok og borrelåstape 30 1x 30,0x200,0	

9601 Pipe-magnetlist, 3/8", uten innhold

1 pipe-magnetlist, uten innhold. For inntil 10 piper og/eller pipebits med 3/8" drev.

Magnetlisten kan plasseres midlertidig på metalloverflater og sørger for sikker fastholding og frigjøring av pipene takket være «Twist to unlock-funksjonen».

- Magnetlist med sikker fastholding og likevel enkelt uttak av piper (Twist to unlock) for midlertidig montering på vegg, hylle eller verktøyvogn
- Praktisk dreiemekanisme for sikker oppbevaring og enkelt uttak av pipene
- Uten innhold, for inntil 10 piper, 3/8"

9601 Pipe-magnetlist, 3/8", uten innhold

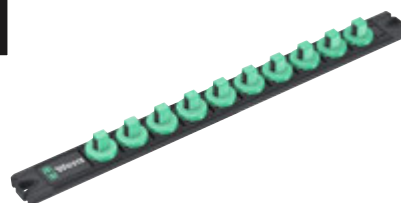

Code	EAN	mm	mm				
05136421001	4013288 223333	30,0	340,0				1

Zyklop Speed – utrolig rask og fleksibel



Utrolig kompakt settarrangement for mange verktøy på liten plass. Helt ny skrallesettfølelse takket være nye tekstilfutteraler som er svært robuste og har lang levetid.

Kan plasseres oppreist for oversiktlig oppbevaring i verkstedhyllene. Ekstra overflatebeskyttelse med utvendig stoffmateriale. Lav vekt og lite volum for enkel mobilitet.

Med Take it easy verktøyidentifikasjon med fargekoding i henhold til størrelse.

- Fritt dreierende skrallehode med 5 definerte festepunkter
- Fintannet med 72 tenner
- Liten returvinkel 5°
- Hurtigroterende hylse for høy arbeidshastighet
- Med Take it easy verktøyidentifikasjon: Fargekoding i henhold til størrelse
- Kompakt, meget robust tekstilboks med lav vekt og lite volum

8100 SC 6 Zyklop Speed skrallesett, 1/2" drev, metrisk



Code	EAN		
05004076001	4013288 173874		1
		8000 C 1x 1/2"x277,0	
		8790 HMC 1x 10,0x37,0; 1x 11,0x37,0; 1x 12,0x37,0; 1x 13,0x37,0; 1x 14,0x37,0; 1x 15,0x37,0; 1x 16,0x37,0; 1x 17,0x37,0; 1x 18,0x37,0; 1x 19,0x37,0	
		8794 LC 1x 1/2"x250,0	
		8794 C 1x 1/2"x52,0	
		8784 C2 1x 9/16"x1/2"x50,0	
		851/2 Z PH 1x PH 2x32; 1x PH 3x32	
		855/2 Z PZ 1x PZ 2x32; 1x PZ 3x32	
		867/2 Z TORX® 1x TX 20x35; 1x TX 25x35; 1x TX 30x35; 1x TX 40x35; 1x TX 45x35; 1x TX 50x35	
		840/2 Z 1x 5x30; 1x 6x30; 1x 8x30; 1x 10x30	

8100 SC 9 Zyklop Speed skrallesett, 1/2" drev, tommer



Code	EAN		
05004079001	173997		1
		<input type="checkbox"/> 8000 C 1x 1/2"x277,0	
		<input checked="" type="checkbox"/> 8790 HMC 1x 3/8"x37,0; 1x 7/16"x37,0; 1x 1/2"x37,0; 1x 9/16"x37,0; 1x 19/32"x37,0; 1x 5/8"x37,0; 1x 11/16"x37,0; 1x 3/4"x37,0; 1x 25/32"x37,0; 1x 13/16"x37,0	
		<input checked="" type="checkbox"/> 8794 LC 1x 1/2"x250,0	
		<input checked="" type="checkbox"/> 8794 C 1x 1/2"x52,0	
		<input checked="" type="checkbox"/> 8784 C2 1x 5/16"x1/2"x50,0	
		<input checked="" type="checkbox"/> 851/2 Z PH 1x PH 2x32; 1x PH 3x32	
		<input checked="" type="checkbox"/> 855/2 Z PZ 1x PZ 2x32; 1x PZ 3x32	
		<input checked="" type="checkbox"/> 867/2 Z TORX® 1x TX 20x35; 1x TX 25x35; 1x TX 30x35; 1x TX 40x35; 1x TX 45x35; 1x TX 50x35	
		<input type="checkbox"/> 840/2 Z 1x 7/32"x30; 1x 1/4"x30; 1x 5/16"x30; 1x 3/8"x30	

8100 SC 2 Zyklop Speed skrallesett, 1/2" drev, metrisk

- 37 delers sortiment i stabil metallkoffert



Code	EAN		
05003645001	121189		1
		<input type="checkbox"/> 8000 C 1x 1/2"x277,0	
		<input checked="" type="checkbox"/> 8790 HMC 1x 10,0x37,0; 1x 11,0x37,0; 1x 12,0x37,0; 1x 13,0x37,0; 1x 14,0x37,0; 1x 15,0x37,0; 1x 16,0x37,0; 1x 17,0x37,0; 1x 18,0x37,0; 1x 19,0x37,0; 1x 20,0x37,0; 1x 21,0x37,0; 1x 22,0x37,0; 1x 24,0x37,0; 1x 27,0x40,0; 1x 30,0x42,0; 1x 32,0x42,0	
		<input type="checkbox"/> 8789 C 1x 1/2"x250,0	
		<input checked="" type="checkbox"/> 8794 C 1x 1/2"x52,0	
		<input checked="" type="checkbox"/> 8795 C 1x 1/2"x69,0	
		<input checked="" type="checkbox"/> 8784 C2 1x 5/16"x1/2"x50,0	
		<input checked="" type="checkbox"/> 8796 SC 1x 1/2"x125,0	
		<input checked="" type="checkbox"/> 8796 LC 1x 1/2"x250,0	
		<input checked="" type="checkbox"/> 851/2 Z PH 1x PH 3x32	
		<input checked="" type="checkbox"/> 855/2 Z PZ 1x PZ 3x32	
		<input checked="" type="checkbox"/> 867/2 Z TORX® 1x TX 20x35; 1x TX 25x35; 1x TX 30x35; 1x TX 40x35; 1x TX 45x35; 1x TX 50x35; 1x TX 55x35	
		<input type="checkbox"/> 840/2 Z 1x 5x30; 1x 6x30; 1x 8x30; 1x 10x30	

8100 SC 4 Zyklop Speed skrallesett, 1/2" drev, tommer

- 38 delers sortiment i stabil metallkoffert

8100 SC 4 Zyklop Speed skrallesett, 1/2" drev, tommer



Code	EAN				
05003647001	121202			1	
		8000 C	1x 1/2"x277,0		
		8790 HMC	1x 3/8"x37,0; 1x 7/16"x37,0; 1x 1/2"x37,0; 1x 9/16"x37,0; 1x 19/32"x37,0; 1x 5/8"x37,0; 1x 11/16"x37,0; 1x 3/4"x37,0; 1x 25/32"x37,0; 1x 13/16"x37,0; 1x 7/8"x37,0; 1x 15/16"x37,0; 1x 31/32"x37,0; 1x 1"x40,0; 1x 1 1/16"x40,0; 1x 1 1/8"x40,0; 1x 1 3/16"x42,0; 1x 1 1/4"x42,0		
		8789 C	1x 1/2"x250,0		
		8794 C	1x 1/2"x52,0		
		8795 C	1x 1/2"x69,0		
		8784 C2	1x 5/16"x1/2"x50,0		
		8796 SC	1x 1/2"x125,0		
		8796 LC	1x 1/2"x250,0		
		851/2 Z PH	1x PH 3x32		
		855/2 Z PZ	1x PZ 3x32		
		867/2 Z TORX®	1x TX 20x35; 1x TX 25x35; 1x TX 30x35; 1x TX 40x35; 1x TX 45x35; 1x TX 50x35; 1x TX 55x35		
		840/2 Z	1x 7/32"x30; 1x 1/4"x30; 1x 5/16"x30; 1x 3/8"x30		

8000 C Zyklop Speed skralle, med 1/2" drev

- Samler fem skralletyper i én skralle
- Svingmassekonstruksjon og grepsvennlig hurtigsvinghylse for svært høy arbeidshastighet
- Med fritt dreierende skrallehode, trykknappfrigjøring og vendbar venstre/høyre
- Fintannet, dermed liten returvinkel på bare 5°
- Kan også brukes som skrutrekker

8000 C Zyklop Speed skralle, med 1/2" drev



Code	EAN						
05003600001	121882	1/2"	277,0				1

8000 C SB Zyklop Speed skralle, med 1/2" drev



Code	EAN			
05073262001	128058	8000 C	1x 1/2"x277,0	3

Zyklop Hybrid - Større totalengde for økt kraftoverføring.



Zyklop Hybrid-skrallesett, 1/2" drev, metrisk. Med skralle Zyklop Hybrid, Hybrid-håndtaksforlenger, forlenger og 10 piper.

- Vendespak for hendig retningsskift
- Fintannet med 72 tenner gir en returvinkel på kun 5°
- Kompakt, meget robust tekstilboks med lav vekt og lite volum
- Piper med holdefunksjon og fargekodning etter størrelse
- Praktisk dreiemekanisme for sikker oppbevaring og enkelt uttak av pipene

8006 SC 1 Zyklop Hybrid skrallesett, 1/2" drev, metrisk



Code	EAN			
05004090001	4013288 182159			1
		☐	8006 C 1x 1/2"x281,0	
			8797 C 1x 271,0	
		☐	8794 LC 1x 1/2"x250,0	
		●	8790 HMC HF 1x 10,0x37,0; 1x 11,0x37,0; 1x 12,0x37,0; 1x 13,0x37,0; 1x 14,0x37,0; 1x 15,0x37,0; 1x 16,0x37,0; 1x 17,0x37,0; 1x 18,0x37,0; 1x 19,0x37,0	
			Krok og borrelåstape 240 1x 50,0x240,0	

Zyklop Hybrid Set

Zyklop Hybrid-skrallesett, 1/2" drev, metrisk. Med skralle Zyklop Hybrid og Hybrid-håndtaksforlenger.

- Zyklop Hybrid-skralle med stor totalengde (vektstangeeffekt) og slankt skrallehode
- Fintannet med 72 tenner gir en returvinkel på kun 5°
- Forlenger med utløserstift

Zyklop Hybrid Set



Code	EAN			
05004095001	4013288 184320			1
		☐	8006 C 1x 1/2"x281,0	
			8797 C 1x 271,0	

8006 C Zyklop Hybrid skralle med vender og 1/2" drev
Zyklop Hybrid-skralle med vendespak og 1/2" drev, lav vekt, ergonomisk Kraftform-håndtak og slank hodegeometri, langt skaft med mulighet for forlengelse.

8006 C Zyklop Hybrid skralle med vender og 1/2" drev



Code	EAN	☐	⌘	⌘	⌘		
05003780001	4013288 184214	1/2"	281,0	34	37		3

8797 C Zyklop Hybrid-forlenger

- Kan brukes med Zyklop Hybrid 8006 C
- For å øke momentet som skal overføres
- Flerkomponents Kraftform-håndtak for optimal trykk- og trekkbelastning
- Med utløserstift
- Klinge av seigherdet krom-molybden-stål

8797 C Zyklop Hybrid-forlenger



	EAN	⌀	ℓ						
Code	4013288	mm	mm						
05003781001	183200	271,0	134,0						1

Zyklop Metal Push



Utrolig kompakt settarrangement for mange verktøy på liten plass. Helt ny skrallssettfølelse takket være nye tekstilfutteraler som er svært robuste og har lang levetid.

Kan plasseres oppreist for oversiktlig oppbevaring i verkstedhyllen. Ekstra overflatebeskyttelse med utvendig stoffmateriale. Lav vekt og lite volum for enkel mobilitet.

Med Take it easy verktøyidentifikasjon med fargekoding i henhold til størrelse.

- Usedvanlig slank skralle med langt skaft
- Returvinkel på bare 4,7°
- Sikker pipefeste
- Silkemyk vending av den umistelige gjennomgående firkanten

8100 SC 7 Zyklop Metal skrallssett, gjennomgående firkant, 1/2" drev, metrisk



Code	EAN		
05004077001	173942		1
		8003 C 1x 1/2"x281,0	
		8790 HMC 1x 10,0x37,0; 1x 11,0x37,0; 1x 12,0x37,0; 1x 13,0x37,0; 1x 14,0x37,0; 1x 15,0x37,0; 1x 16,0x37,0; 1x 17,0x37,0; 1x 18,0x37,0; 1x 19,0x37,0	
		8794 LC 1x 1/2"x250,0	
		8794 C 1x 1/2"x52,0	
		8784 C2 1x 9/16"x1/2"x50,0	
		851/2 Z PH 1x PH 2x32; 1x PH 3x32	
		867/2 Z TORX® 1x TX 20x35; 1x TX 25x35; 1x TX 27x35; 1x TX 30x35; 1x TX 40x35; 1x TX 45x35; 1x TX 50x35; 1x TX 55x35	
		840/2 Z 1x 5x30; 1x 6x30; 1x 8x30; 1x 10x30	

8100 SC 10 Zyklop Metal skrallesett, gjennomgående firkant, 1/2" drev, tommer



Code	EAN			
05004080001	4013288 173966			1
		☐	8003 C 1x 1/2"x281,0	
		●	8790 HMC 1x 3/8"x37,0; 1x 7/16"x37,0; 1x 1/2"x37,0; 1x 9/16"x37,0; 1x 19/32"x37,0; 1x 5/8"x37,0; 1x 11/16"x37,0; 1x 3/4"x37,0; 1x 25/32"x37,0; 1x 13/16"x37,0	
		☐	8794 LC 1x 1/2"x250,0	
		☐	8794 C 1x 1/2"x52,0	
		●	8784 C2 1x 5/16"x1/2"x50,0	
		+	851/2 Z PH 1x PH 2x32; 1x PH 3x32	
		⊕	867/2 Z TORX® 1x TX 20x35; 1x TX 25x35; 1x TX 27x35; 1x TX 30x35; 1x TX 40x35; 1x TX 45x35; 1x TX 50x35; 1x TX 55x35	
		○	840/2 Z 1x 7/32"x30; 1x 1/4"x30; 1x 5/16"x30; 1x 3/8"x30	

8003 C Zyklop Metal skralle, med gjennomgående 1/2" firkant

- For 1/2" firkantpiper med kulelås
- Usedvanlig slank skralle med langt skaft
- Returvinkel på bare 4,7°
- Sikker pipefeste
- Silkemyk vending av den umistelige gjennomgående firkanten

8003 C Zyklop Metal skralle, med gjennomgående 1/2" firkant



Code	EAN	☐	⌀	⊥	⊕			
05004063001	4013288 174055	1/2"	281,0	36	37			3

Zyklop Metal Switch



Utrolig kompakt settarrangement for mange verktøy på liten plass. Helt ny skrallsesettfølelse takket være nye tekstilfutteraler som er svært robuste og har lang levetid.

Kan plasseres oppreist for oversiktlig oppbevaring i verkstedhyllen. Ekstra overflatebeskyttelse med utvendig stoffmateriale. Lav vekt og lite volum for enkel mobilitet.

Med Take it easy verktøyidentifikasjon med fargekoding i henhold til størrelse.

- Enkelt retningsbytte med vender
- Usedvanlig slank skralle med langt skaft
- Returvinkel på bare 5°
- Med Take it easy verktøyidentifikasjon: Fargekoding i henhold til størrelse

8100 SC 8 Zyklop Metal skrallsesett, med vender, 1/2" drev, metrisk



Code	EAN		
05004078001	4013288 173881		1
		8004 C 1x 1/2"x281,0	
		8790 HMC 1x 10,0x37,0; 1x 11,0x37,0; 1x 12,0x37,0; 1x 13,0x37,0; 1x 14,0x37,0; 1x 15,0x37,0; 1x 16,0x37,0; 1x 17,0x37,0; 1x 18,0x37,0; 1x 19,0x37,0	
		8794 LC 1x 1/2"x250,0	
		8794 C 1x 1/2"x52,0	
		8784 C2 1x 5/16"x1/2"x50,0	
		851/2 Z PH 1x PH 2x32; 1x PH 3x32	
		867/2 Z TORX® 1x TX 20x35; 1x TX 25x35; 1x TX 27x35; 1x TX 30x35; 1x TX 40x35; 1x TX 45x35; 1x TX 50x35; 1x TX 55x35	
		840/2 Z 1x 5x30; 1x 6x30; 1x 8x30; 1x 10x30	

8100 SC 11 Zyklus Metal skrallesett, med vender, 1/2" drev, tommer



Code	EAN			
05004081001	4013288 173973			1
		8004 C	1x 1/2"x281,0	
		8790 HMC	1x 3/8"x37,0; 1x 7/16"x37,0; 1x 1/2"x37,0; 1x 9/16"x37,0; 1x 19/32"x37,0; 1x 5/8"x37,0; 1x 11/16"x37,0; 1x 3/4"x37,0; 1x 25/32"x37,0; 1x 13/16"x37,0	
		8794 LC	1x 1/2"x250,0	
		8794 C	1x 1/2"x52,0	
		8784 C2	1x 5/16"x1/2"x50,0	
		851/2 Z PH	1x PH 2x32; 1x PH 3x32	
		867/2 Z TORX®	1x TX 20x35; 1x TX 25x35; 1x TX 27x35; 1x TX 30x35; 1x TX 40x35; 1x TX 45x35; 1x TX 50x35; 1x TX 55x35	
		840/2 Z	1x 7/32"x30; 1x 1/4"x30; 1x 5/16"x30; 1x 3/8"x30	

8004 C Zyklus Metal skralle med vendebryter, 1/2" firkant

- For 1/2" firkantpiper med kulelås
- Enkelt retningsbytte med vender
- Usedvanlig slank skralle med langt skaft
- Returvinkel på bare 5°
- Sikkert pipefeste

8004 C Zyklus Metal skralle med vendebryter, 1/2" firkant



Code	EAN					
05004064001	4013288 174062	1/2"	281,0	34	37	3

8790 C Impaktor piper, 1/2" innfestning

Impaktor-pipe for bruk med elektriske eller trykkluftdrevneslagtrekkere med 12,5 mm = 1/2" drev. Impaktor-teknologien sikrer høyere levetid enn gjennomsnittet, selv under ekstreme forhold.

Med Take it easy verktøyidentifikasjon med fargekoding i henhold til størrelse – for raskt og enkelt valg av riktig verktøy. Med sekskantprofil og spor med hull.

Sekskantprofilen gjør det mulig å overføre stor kraft, samtidig som den belaster kantene på skruemutteren eller skruhodet mindre enn en tolvkantprofil. For skruer og muttere med utvendig sekskant.

- For bruk med elektriske eller trykkluftdrevne slagtrekkere med 12,5 mm = 1/2" drev
- Impaktor-teknologi for levetid over gjennomsnittet
- Sekskantprofil gir presis og skånsom skrueforbindelse med høy kraftoverføring
- Med Take it easy verktøyidentifikasjon: Fargekoding i henhold til størrelse
- Med tverrhull og ringspor for sikring med låsepinne og låsering på maskindrevne verktøy

8790 C Impaktor piper, 1/2" innfestning



Code	EAN						
05004570001	210012	13,0	38,0	21,0	24,0		1
05004571001	210029	14,0	38,0	22,0	24,0		1
05004572001	210036	15,0	38,0	24,0	24,0		1
05004573001	210043	16,0	38,0	24,0	24,0		1
05004574001	210050	17,0	38,0	26,0	26,0		1
05004575001	210067	18,0	38,0	28,0	28,0		1
05004576001	210074	19,0	38,0	28,0	28,0		1
05004577001	210081	20,0	38,0	26,0	30,0		1
05004578001	210098	21,0	38,0	26,0	30,0		1

Belt C Impaktor 1 pipesett, 1/2" innfestning

Robust tekstilbelte i typisk Wera-design med 9 Impaktor-piper som tar minimal plass. Praktisk dreiemekanisme sørger for sikker oppbevaring og enkelt uttak av pipene. Inkludert karabinkrok for feste til beltehemper eller lommer.

Med fleeebakside og borrelås for enkel montering på f.eks. vegg, hylle, verktøyvogn eller på Weras verktøytransportsystem Wera 2go. Impaktor-piper for bruk med elektriske eller trykkluftdrevne slagtrekkere med 12,5 mm = 1/2" drev. Impaktor-teknologien sørger for høyere levetid enn gjennomsnittet, selv under ekstreme forhold.

Med Take it easy verktøyidentifikasjon med fargekoding i henhold til størrelse – for raskt og enkelt valg av riktig verktøy. Med sekskantprofil og spor med hull. Sekskantprofilen gjør det mulig å overføre stor kraft, samtidig som den belaster kantene på skruemuttern eller skruhodet mindre enn en tolvkantprofil. For skruer og mutre med utvendig sekskant.

- Pipesett i 9 deler på robust tekstilbelte 1/2"
- Praktisk dreiemekanisme for sikker oppbevaring og enkelt uttak av pipene
- Spesielt egnet for bruk med kommersielt tilgjengelige slagtrekkere
- Med Take it easy verktøyidentifikasjon: Fargekoding i henhold til størrelse
- Egnet for montering på vegg, hylle, verktøyvogn og Wera 2go-systemet

Belt C Impaktor 1 pipesett, 1/2" innfestning



Code	EAN		
05004580001	210104		1
		● 8790 C Impaktor 1x 13,0x38,0; 1x 14,0x38,0; 1x 15,0x38,0; 1x 16,0x38,0; 1x 17,0x38,0; 1x 18,0x38,0; 1x 19,0x38,0; 1x 20,0x38,0; 1x 21,0x38,0	
		Belt C Impaktor 0/9 1x 71,0x210,0	
		Krok og borrelåstape 30 1x 30,0x200,0	

Pipe-magnetlist C Impaktor 1 pipesett, 1/2" innfestning

Pipe-magnetlist med 9 Impaktor-piper for bruk med elektriske eller trykkluftdrevne slagtrekkere med 12,5 mm = 1/2" drev.

Impaktor-teknologien sørger for høyere levetid enn gjennomsnittet, selv under ekstreme forhold. Sekskantprofilen som benyttes, gjør det mulig å overføre stor kraft med høy presisjon samtidig som profilen skånes.

Med Take it easy verktøyidentifikasjon med fargekoding i henhold til størrelse – for raskt og enkelt valg av riktig verktøy.

Magnetlisten kan plasseres midlertidig på metalloverflater og sørger for sikker fastholding og frigjøring av pipene takket være «Twist to unlock-funksjonen».

- Pipesett i 9 deler på pipe-magnetlist, 1/2"
- For bruk med elektriske eller trykkluftdrevne slagtrekkere med 12,5 mm = 1/2" drev
- Impaktor-teknologi for levetid over gjennomsnittet
- Sekskantprofil gir presis og skånsom skrueforbindelse med høy kraftoverføring
- Med tverrhull og ringspor for sikring med låsepinne og låsering på maskindrevne verktøy

Pipe-magnetlist C Impaktor 1 pipesett, 1/2" innfestning



Code	EAN		
05005490001	223289		1
		● 8790 C Impaktor 1x 13,0x38,0; 1x 14,0x38,0; 1x 15,0x38,0; 1x 16,0x38,0; 1x 17,0x38,0; 1x 18,0x38,0; 1x 19,0x38,0; 1x 20,0x38,0; 1x 21,0x38,0	
		9602 1x 30,0x370,0	

8790 C Impaktor Deep pipe, lang, med 1/2" innfestning

Lang Impaktor-pipe for bruk med elektriske eller trykkluftdrevne slagtrekkere med 12,5 mm = 1/2" drev For bruk også på dyptsittende skrueforbindelser og utstikkende gjengestenger.

Impaktor-teknologien sørger for høyere levetid enn gjennomsnittet, selv under ekstreme forhold.

Med Take it easy verktøyidentifikasjon med fargekoding i henhold til størrelse – for raskt og enkelt valg av riktig verktøy.

Med sekskantprofil og spor med hull.

Sekskantprofilen gjør det mulig å overføre stor kraft, samtidig som den belaster kantene på skruemutteren eller skruetaket mindre enn en tolvkantprofil. For skruer og mutre med utvendig sekskant.

- Robuste Impaktor-piper for ekstremt høy belastning og bruk med elektriske eller trykkluftdrevne slagtrekkere med 12,5 mm = 1/2" drev
- Lang pipe for dyptsittende skrueforbindelser, også egnet for passende, utstikkende gjengestenger i trange områder
- Med tverrhull og ringspor for sikring med låsepinne og låsering på maskindrevne verktøy

8790 C Impaktor Deep pipe, lang, med 1/2" innfestning



Code	EAN		mm	mm	mm	mm	
05004830001	221926		13,0	83,0	21,0	24,0	1
05004831001	221933		14,0	83,0	22,0	24,0	1
05004832001	221940		15,0	83,0	24,0	24,0	1
05004833001	221957		16,0	83,0	24,0	24,0	1
05004834001	221964		17,0	83,0	26,0	26,0	1
05004835001	221995		18,0	83,0	28,0	28,0	1
05004836001	222008		19,0	83,0	28,0	28,0	1
05004837001	222015		21,0	83,0	30,0	27,0	1
05004838001	222107		22,0	83,0	32,0	28,0	1
05004839001	222114		24,0	83,0	34,0	30,0	1
05004840001	222121		27,0	83,0	38,0	33,0	1

8790 C Impaktor Deep sett 1

Sett med 11 Impaktor Deep-piper for bruk med elektriske eller trykkluftdrevne slagtrekkere med 12,5 mm = 1/2" drev.

Lang utførelse for dyptsittende skrueforbindelser og utstikkende gjengestenger. Impaktor-teknologien sørger for høyere levetid enn gjennomsnittet, selv under ekstreme forhold.

Sekskantprofilen som benyttes, gjør det mulig å overføre stor kraft med høy presisjon samtidig som profilen skånes.

Med Take it easy verktøyidentifikasjon med fargekoding i henhold til størrelse – for raskt og enkelt valg av riktig verktøy.

- Lang 1/2" pipe for dyptliggende muttere og trange rom, samt gjengestag
- For bruk med elektriske eller trykkluftdrevne slagtrekkere med 12,5 mm = 1/2" drev
- Impaktor-teknologi for levetid over gjennomsnittet
- Sekskantprofil gir presis og skånsom skrueforbindelse med høy kraftoverføring
- Med tverrhull og ringspor for sikring med låsepinne og låsering på maskindrevne verktøy
- Med Take it easy verktøyidentifikasjon: Fargekoding i henhold til størrelse
- I robust tekstilfuttal

8790 C Impaktor Deep sett 1



Code	EAN		
05004841001	224088		1
		8790 C Impaktor Deep 1x 13,0x83,0; 1x 14,0x83,0; 1x 15,0x83,0; 1x 16,0x83,0; 1x 17,0x83,0; 1x 18,0x83,0; 1x 19,0x83,0; 1x 21,0x83,0; 1x 22,0x83,0; 1x 24,0x83,0; 1x 27,0x83,0	

8790 HMC Zyklop-pipe med 1/2" innfestning

- 1/2" Zyklop-pipe
- For bruk med hånd eller maskin (non impact)
- Riflet i bakkant for bedre grep ved bruk med hånd
- Med rille for kulefeste
- Med Take it easy verktøyidentifikasjon: Fargekodning i henhold til størrelse

8790 HMC Zyklop-pipe med 1/2" innfestning



Code	EAN		mm	mm	mm	mm	mm	
05003601001	120618		10,0	37,0	15,5	24,0	1	
05003602001	120625		11,0	37,0	16,5	24,0	1	
05003603001	120656		12,0	37,0	17,5	24,0	1	
05003604001	120663		13,0	37,0	19,0	24,0	1	
05003605001	120670		14,0	37,0	20,0	24,0	1	
05003606001	120687		15,0	37,0	21,0	24,0	1	
05003607001	120694		16,0	37,0	22,5	24,0	1	
05003608001	120700		17,0	37,0	24,0	26,0	1	
05003609001	120717		18,0	37,0	25,0	26,0	1	
05003610001	120724		19,0	37,0	26,5	26,0	1	
05003611001	120731		20,0	37,0	28,0	26,0	1	
05003612001	120748		21,0	37,0	29,0	26,0	1	
05003613001	120755		22,0	37,0	30,5	26,0	1	
05003614001	120762		24,0	37,0	33,0	28,0	1	
05003615001	120779		27,0	40,0	36,5	32,0	1	
05003616001	120786		30,0	42,0	40,0	34,0	1	
05003617001	120793		32,0	42,0	42,0	36,0	1	
05003618001	120809			37,0	15,5	24,0	1	3/8"
05003619001	120816			37,0	16,5	24,0	1	7/16"
05003620001	120823			37,0	19,0	24,0	1	1/2"
05003621001	120830			37,0	20,0	24,0	1	9/16"
05003622001	120847			37,0	21,0	24,0	1	19/32"
05003623001	120854			37,0	22,5	24,0	1	5/8"
05003624001	120861			37,0	25,5	26,0	1	11/16"
05003625001	120878			37,0	26,5	26,0	1	3/4"
05003626001	120885			37,0	28,0	26,0	1	25/32"
05003627001	120892			37,0	29,0	26,0	1	13/16"
05003628001	120908			37,0	30,5	26,0	1	7/8"
05003629001	120915			37,0	33,0	28,0	1	15/16"
05003630001	120922			37,0	33,0	28,0	1	31/32"
05003631001	120939			40,0	36,5	32,0	1	1"
05003632001	120946			40,0	36,5	32,0	1	1 1/16"
05003633001	120953			40,0	40,0	34,0	1	1 1/8"
05003634001	120960			42,0	40,0	34,0	1	1 3/16"
05003635001	120977			42,0	42,0	36,0	1	1 1/4"

8790 HMC HF-Zyklop-pipe med 1/2" innfestning, med holdefunksjon

- Pipe (non impact) for bruk med hånd eller maskin
- Holdefunksjonen holder skruene trygt på verktøyet
- Med Take it easy verktøyidentifikasjon: Fargekodning i henhold til størrelse
- Krom-vanadium, mattforkrommet
- Med rille for kulefeste, riflet i bakkant for bedre grep

8790 HMC HF-Zyklop-pipe med 1/2" innfestning, med holdefunksjon



Code	EAN		mm	mm	mm	mm	mm	mm	
05003730001	180957		10,0	37,0	17,8	23,5	10,4	1	
05003731001	180964		11,0	37,0	18,8	23,5	10,4	1	
05003732001	180971		12,0	37,0	20,4	23,5	11,4	1	
05003733001	181022		13,0	37,0	21,4	23,5	11,4	1	
05003734001	181039		14,0	37,0	22,6	23,5	11,4	1	
05003735001	181046		15,0	37,0	23,6	23,5	12,0	1	
05003736001	181053		16,0	37,0	25,0	23,5	12,0	1	
05003737001	181060		17,0	37,0	26,8	23,5	12,5	1	
05003738001	181077		18,0	37,0	28,0	23,5	12,5	1	
05003739001	181084		19,0	37,0	29,2	23,5	14,0	1	

Belt C 1 Zyklop pipesett med holdefunksjon, 1/2" innfestning

Robust tekstilbelte i typisk Wera-design med 6 piper samt mutteruttagsverktøy på minimalt med plass. Praktisk dreiemekanisme sørger for sikker oppbevaring og enkelt uttak av pipene.

Take it easy verktøyidentifikasjon med fargekoding i henhold til profil og størrelsesstempel for enkel og rask tilgang til riktig verktøy. Inkludert karabinkrok for feste til beltehemper eller lommer.

Piper med holdefunksjon for særlig komfortabel skruing og med redusert fare for å miste skruen når den skal føres inn i arbeidsstykket.

Med fleeebakside og borrelås for enkel montering på f.eks. vegg, hylle, verktøyvogn eller på Weras verktøytransportsystem Wera 2go.

- Pipesett i 7 deler på robust tekstilbelte, 1/2"
- Pipe med holdefunksjon for sekskant mutter og bolter
- Praktisk dreiemekanisme for sikker oppbevaring og enkelt uttak av pipene
- Med Take it easy verktøyidentifikasjon: Fargekoding i henhold til størrelse
- Egnet for montering på vegg, hylle, verktøyvogn og Wera 2go-systemet

Belt C 1 Zyklop pipesett med holdefunksjon, 1/2" innfestning



Code	EAN			
05003995001	204400			1
		●	8790 HMC HF 1x 10,0x37,0; 1x 13,0x37,0; 1x 15,0x37,0; 1x 16,0x37,0; 1x 17,0x37,0; 1x 19,0x37,0	
			Møtrikudtagelsesværktøj 1x 14,0x43,0	
			Belt C 0/6 1x 45,0x275,0	
			Dobbelthæftende-stribe 30 1x 30,0x200,0	

Pipe-magnetlist C Imperial 1 Zyklop pipesett, 1/2" innfestning, tommer

Pipe-magnetlist med 9 hånd- og maskinpiper (non-impact), 1/2". Praktisk dreiemekanisme sørger for sikker oppbevaring og enkelt uttak av pipene.

Med Take it easy verktøyidentifikasjon med fargekoding i henhold til størrelse – for raskt og enkelt valg av riktig verktøy.

Magnetlisten kan plasseres midlertidig på metalloverflater og sørger for sikker fastholding og frigjøring av pipene takket være «Twist to unlock-funksjonen».

- Pipesett i 9 deler på pipe-magnetlist, 1/2"
- Magnetlist med sikker fastholding og likevel enkelt uttak av piper (Twist to unlock) for midlertidig montering på vegg, hylle eller verktøyvogn
- Praktisk dreiemekanisme for sikker oppbevaring og enkelt uttak av pipene
- Med Take it easy verktøyidentifikasjon: Fargekoding i henhold til størrelse

Pipe-magnetlist C Imperial 1 Zyklop pipesett, 1/2" innfestning, tommer

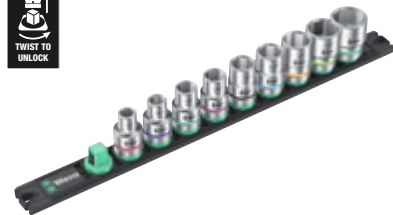

Code	EAN			
05005480001	223296			1
		●	8790 HMC 1x 3/8"x37,0; 1x 7/16"x37,0; 1x 1/2"x37,0; 1x 9/16"x37,0; 1x 5/8"x37,0; 1x 11/16"x37,0; 1x 3/4"x37,0; 1x 7/8"x37,0; 1x 1"x40,0	
			9602 1x 30,0x370,0	

8790 HMC HF 1 Zyklop pipesett, med holdefunksjon

Pipesett, med holdefunksjon for særlig komfortabel skruing og med redusert fare for å miste skruen når den skal føres inn i arbeidsstykket.

- Kompakt og meget robust tekstilboks. Lav vekt og lite volum
- Bitspiser for bruk med hånd eller maskin (non impact)
- Holdefunksjonen holder skruene trygt på verktøyet
- Med Take it easy verktøyidentifikasjon: Fargekoding i henhold til størrelse
- Rifling på bakre pipeende for godt grep ved manuell bruk

8790 HMC HF 1 Zyklop pipesett, med holdefunksjon





Code	EAN			
05004203001	184238			1
		 8790 HMC HF 1x 10,0x37,0; 1x 11,0x37,0; 1x 12,0x37,0; 1x 13,0x37,0; 1x 14,0x37,0; 1x 15,0x37,0; 1x 16,0x37,0; 1x 17,0x37,0; 1x 18,0x37,0; 1x 19,0x37,0		
		Dobbelthæftende-stripe 120 1x 50,0x120,0		

8790 C Wheel Impaktor piper, 1/2" innfestning
 Impaktor-pipe, 1/2", for bruk med slagtrekkere, med roterbart og frittstående plastmantling for høyere arbeidshastighet, bedre føring mens det skrues og ekstra felgeskyttelse.

- For bruk med elektriske eller trykkluftdrevneslagtrekkere med 12,5 mm = 1/2" drev
- Robust Impaktor-utførelse for ekstremt høye belastninger
- Sekskantprofil gir presis og skånsom skrueforbindelse med høy kraftoverføring
- Med Take it easy verktøyidentifikasjon: Fargekoding i henhold til størrelse

8790 C Wheel Impaktor piper, 1/2" innfestning



	EAN						
Code	4013288		mm	mm	mm		
05004590001	210739		17,0	85,0	30,0		1
05004591001	210746		19,0	85,0	30,0		1
05004592001	210753		21,0	85,0	32,0		1

Wheel Impaktor C Set 1, Piper, 1/2" innfestning

3 Impaktor-piper 1/2", for bruk med slagtrekkere, med roterbar og frittløpende plastmantling for høyere arbeidshastighet, bedre føring mens det skrues og ekstra felgbeskyttelse.

Innvendig plastinnsats for å beskytte hjulboltens overflate

Wheel Impaktor C Set 1, Piper, 1/2" innfestning



Code	EAN			
05004595001	4013288 210760			1
			8790 C Wheel Impaktor 1x 17,0x85,0x30,0; 1x 19,0x85,0x30,0; 1x 21,0x85,0x32,0	

8790 HMC Deep piper, 1/2" innfestning

Lang 1/2" hånd- og maskinpipe (ISO 2725 del 3) med rille for kulefeste; for utvendige sekskantskruer og muttere. For bruk med hånd eller maskin (non-impact), også for dyptliggende skrueforbindelser og utstikkende gjengestenger.

Med Take it easy verktøyidentifikasjon med fargekodning i henhold til størrelse – for raskt og enkelt valg av riktig verktøy. Gir godt grep selv med olje på hendene.

Sekskantprofilen gjør det mulig å overføre stor kraft, samtidig som den belaster kantene på skruemutteren eller skruehodet mindre enn en tolvkantprofil.

Fintannede skraller har dessuten en så liten tilbakesvingvinkel at det blir unødvendig å bruke en tolvkantprofil, også der det er lite plass.

- Lang pipe for dyptliggende skrueforbindelser, også for utstikkende gjengestenger i trange områder
- Sekskantprofilen gir mulighet for presis skrueforbindelse med høy kraftoverføring og skåner dermed profilen
- Riflet i bakkant for bedre grep ved bruk med hånd
- Av mattforkrommet krom-vanadium

8790 HMC Deep piper, 1/2" innfestning



	EAN						
Code	4013288	mm	mm	mm	mm		
05004550001	210562		10,0	83,0	15,5	21,8	1
05004551001	210579		11,0	83,0	16,7	22,0	1
05004552001	210586		12,0	83,0	18,0	22,0	1
05004553001	210593		13,0	83,0	19,2	22,0	1
05004554001	210609		14,0	83,0	20,5	22,0	1
05004555001	210616		15,0	83,0	22,0	20,7	1
05004556001	210623		16,0	83,0	22,0	20,7	1
05004557001	210630		17,0	83,0	24,0	22,2	1
05004558001	210647		18,0	83,0	26,0	23,2	1
05004559001	210654		19,0	83,0	26,0	23,2	1
05004560001	210661		20,0	83,0	28,0	25,2	1
05004561001	210678		21,0	83,0	28,0	25,2	1
05004562001	210685		22,0	83,0	30,0	27,2	1
05004563001	210692		24,0	83,0	32,0	28,2	1

Belt C Deep 1 pipesett, 1/2" innfestning

- Pipesett i 6 deler på robust tekstilbelte, 1/2"
- Praktisk dreiemekanisme for sikker oppbevaring og enkelt uttak av pipene
- Lang 1/2" pipe for dyptliggende muttere og trange rom, samt gjengestag
- Sekskantprofil gir presis og skånsom skrueforbindelse med høy kraftoverføring
- Med Take it easy verktøyidentifikasjon: Fargekodning i henhold til størrelse

Belt C Deep 1 pipesett, 1/2" innfestning



Code		EAN		
		4013288		
05004565001	210708			1
		●	8790 HMC Deep 1x 10,0x83,0; 1x 13,0x83,0; 1x 15,0x83,0; 1x 16,0x83,0; 1x 17,0x83,0; 1x 19,0x83,0	
			Belt C 0/6 1x 45,0x275,0	
			Dobbelthæftende-stripe 30 1x 30,0x200,0	

Pipe-magnetlist C Deep 1 pipesett, lang, 1/2" innfestning

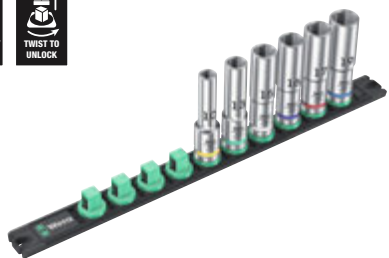

Code		EAN		
		4013288		
05005470001	223272			1
		●	8790 HMC Deep 1x 10,0x83,0; 1x 13,0x83,0; 1x 15,0x83,0; 1x 16,0x83,0; 1x 17,0x83,0; 1x 19,0x83,0	
			9602 1x 30,0x370,0	

8790 HMC Deep pipe med utsnitt på skaftet, med 1/2" drev

Pipe for utvendige sekskantskruer og -muttere, 1/2", lang utførelse Slisset på siden for montering av panel-pluggkontakter.

Med rille for kulefeste. For bruk med hånd eller maskin (non-impact).

- Slisset på siden for montering av panel-pluggkontakter med tilkobling på siden eller oversiden.

8790 HMC Deep pipe med utsnitt på skaftet, med 1/2" drev



	EAN							
Code	4013288	mm	mm	mm	mm	mm		
05138007001	233547	17,0	76,0	24,0	24,0	10,0		1

8767 C HF TORX® Zyklop pipebits med 1/2" innfestning med holdefunksjon

- Pipebits (non impact) for bruk for hånd eller med maskin
- Holdefunksjonen holder skruene trygt på verktøyet
- Med Take it easy verktøyidentifikasjon: Fargekodning i henhold til størrelse
- Riflet i bakkant for bedre grep ved bruk med hånd.
- Krom-vanadium, mattforkrommet

8767 C HF TORX® Zyklop pipebits med 1/2" innfestning med holdefunksjon



Code	EAN			mm	mm	mm	mm	
05003830001	183316		TX 20	60,0	16,4	23,5	21,5	1
05003850001	183545		TX 20	140,0	16,4	23,5	101,5	1
05003831001	183323		TX 25	60,0	16,4	23,5	21,5	1
05003851001	183552		TX 25	140,0	16,4	23,5	101,5	1
05003832001	183330		TX 27	60,0	16,4	23,5	21,5	1
05003852001	183569		TX 27	140,0	16,4	23,5	101,5	1
05003833001	183347		TX 30	60,0	16,4	23,5	21,5	1
05003853001	183576		TX 30	140,0	16,4	23,5	101,5	1
05003834001	183354		TX 40	60,0	16,4	23,5	21,5	1
05003854001	183583		TX 40	140,0	16,4	23,5	101,5	1
05003835001	183361		TX 45	60,0	16,4	23,5	21,5	1
05003855001	184443		TX 45	140,0	16,4	23,5	101,5	1
05003836001	183378		TX 50	60,0	21,4	23,5	21,5	1
05003856001	183606		TX 50	140,0	21,4	23,5	101,5	1
05003837001	183385		TX 55	60,0	21,4	23,5	21,5	1
05003857001	183613		TX 55	140,0	21,4	23,5	101,5	1
05003838001	183392		TX 60	60,0	21,4	23,5	21,5	1
05003858001	183620		TX 60	140,0	21,4	23,5	101,5	1

Belt C 3 TORX® HF Zyklop pipebitssett med holdefunksjon, 1/2" innfestning

Robust tekstilbelte i typisk Wera-design med 6 pipebits på minimalt med plass. Praktisk dreiemekanisme sørger for sikker oppbevaring og enkelt uttak av pipeene.

Take it easy verktøyidentifikasjon med fargekodning i henhold til profil og størrelsesstempel for enkel og rask tilgang til riktig verktøy. Inkludert karabinkrok for feste til beltehemper eller lommer. Spesielt korte, stabile pipebits med fortrinnene til Weras bitsteknologi. Pipebits med holdefunksjon for særlig komfortabel skruing og redusert fare for å miste skruen når den skal føres inn i arbeidsstykket.

Med flecebakside og borrelås for enkel montering på f.eks. vegg, hylle, verktøyvogn eller på Weras verktøytransportsystem Wera 2go.

- Pipesett i 6 deler på robust tekstilbelte, 1/2"
- Piper med fortrinnene til Wera bitsteknologi
- Pipebits med holdefunksjon for skruer
- Praktisk dreiemekanisme for sikker oppbevaring og enkelt uttak av pipeene
- Egnet for montering på vegg, hylle, verktøyvogn og Wera 2go-systemet

Belt C 3 TORX® HF Zyklop pipebitssett med holdefunksjon, 1/2" innfestning



Code	EAN		
05003997001	204882		1
		8767 C HF 1x TX 25x60,0; 1x TX 30x60,0; 1x TX 40x60,0; 1x TX 45x60,0; 1x TX 50x60,0; 1x TX 55x60,0	
		Belt C 0/6 1x 45,0x275,0	
		Dobbelthæftende-stripe 30 1x 30,0x200,0	

Pipe-magnetlist C 4 Zyklop pipesett, 1/2" innfestning
 Pipe-magnetlist med 9 hånd- og maskinpipe (non-impact), 1/2".
 Praktisk dreiemekanisme sørger for sikker oppbevaring og enkelt uttak av pipene.

Med Take it easy verktøyidentifikasjon med fargekoding i henhold til størrelse – for raskt og enkelt valg av riktig verktøy.

Magnetlisten kan plasseres midlertidig på metalloverflater og sørger for sikker fastholding og frigjøring av pipene takket være «Twist to unlock-funksjonen».

- Pipesett i 9 deler på pipe-magnetlist, 1/2"
- Magnetlist med sikker fastholding og likevel enkelt uttak av piper (Twist to unlock) for midlertidig montering på vegg, hylle eller verktøyvogn
- Praktisk dreiemekanisme for sikker oppbevaring og enkelt uttak av pipene
- Med Take it easy verktøyidentifikasjon: Fargekoding i henhold til størrelse

Pipe-magnetlist C 4 Zyklop pipesett, 1/2" innfestning

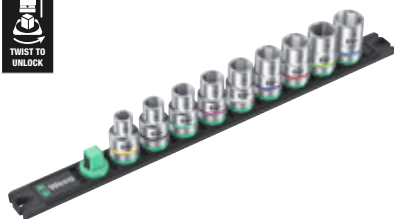

Code	EAN		
05005460001	223265		1
		● 8790 HMC 1x 10,0x37,0; 1x 12,0x37,0; 1x 13,0x37,0; 1x 14,0x37,0; 1x 15,0x37,0; 1x 16,0x37,0; 1x 17,0x37,0; 1x 18,0x37,0; 1x 19,0x37,0	
		9602 1x 30,0x370,0	

8767 C TORX® HF 3 Zyklop pipebitssett TORX®, med holdefunksjon

- Kompakt og meget robust tekstilboks. Lav vekt og lite volum
- Lang utførelse

8767 C TORX® HF 3 Zyklop pipebitssett TORX®, med holdefunksjon



Code	EAN		
05004202001	184276		1
		● 8767 C HF 1x TX 20x60,0; 1x TX 25x60,0; 1x TX 27x60,0; 1x TX 30x60,0; 1x TX 40x60,0; 1x TX 45x60,0; 1x TX 50x60,0; 1x TX 55x60,0; 1x TX 60x60,0	

8767 C TORX® HF 2 Zyklop pipebitssett TORX®, med holdefunksjon

- Kompakt og meget robust tekstilboks. Lav vekt og lite volum
- Lang utførelse

8767 C TORX® HF 2 Zyklop pipebitssett TORX®, med holdefunksjon



Code	EAN		
05004211001	185464		1
		● 8767 C HF 1x TX 20x140,0; 1x TX 25x140,0; 1x TX 27x140,0; 1x TX 30x140,0; 1x TX 40x140,0; 1x TX 45x140,0	
		Dobbelthæftende-stripe 120 1x 50,0x120,0	

8767 C TORX® HF 3 Zyklop pipebitssett TORX®, med holdefunksjon

- Kompakt og meget robust tekstilboks. Lav vekt og lite volum
- Lang utførelse

8767 C TORX® HF 3 Zyklop pipebitssett TORX®, med holdefunksjon



Code	EAN		
05004212001	185471		1
		8767 C HF 1x TX 20x140,0; 1x TX 25x140,0; 1x TX 27x140,0; 1x TX 30x140,0; 1x TX 40x140,0; 1x TX 45x140,0; 1x TX 50x140,0; 1x TX 55x140,0; 1x TX 60x140,0	
		Dobbelthæftende-stribe 120 1x 50,0x120,0	

8740 C HF Zyklop pipebits med 1/2" innfestning med holdefunksjon

- Pipebits (non impact) for bruk for hånd eller med maskin
- Holdefunksjonen holder skruene trygt på verktøyet
- Med Take it easy verktøyidentifikasjon: Fargekoding i henhold til størrelse
- Riflet i bakkant for bedre grep ved bruk med hånd.
- Krom-vanadium, mattforkrommet

8740 C HF Zyklop pipebits med 1/2" innfestning med holdefunksjon



Code	EAN		⊘	↓	↑	↑	↑	↑
Code	4013288		mm	mm	mm	mm	mm	mm
05003820001	183217		4,0	60,0	14,0	21,5	21,5	1
05003840001	183484		4,0	140,0	14,0	21,5	101,5	1
05003821001	183224		5,0	60,0	14,0	21,5	21,5	1
05003841001	183491		5,0	140,0	14,0	21,5	101,5	1
05003822001	183231		6,0	60,0	14,0	21,5	21,5	1
05003842001	183507		6,0	140,0	14,0	21,5	101,5	1
05003823001	183248		7,0	60,0	14,0	23,5	21,5	1
05003843001	183514		7,0	140,0	14,0	23,5	101,5	1
05003824001	183255		8,0	60,0	16,0	23,5	21,5	1
05003844001	183521		8,0	140,0	16,0	23,5	101,5	1
05003825001	183262		10,0	60,0	16,0	23,5	21,5	1
05003845001	183538		10,0	140,0	16,0	23,5	101,5	1
05003826001	183279		12,0	60,0	21,0	23,5	23,0	1
05003827001	183286		14,0	60,0	22,0	23,5	23,0	1
05003828001	183293		17,0	60,0	24,5	25,5	23,0	1
05003829001	183309		19,0	60,0	26,5	27,5	23,0	1

Belt C 2 Zyklop pipebitssett innvendig sekskant med holdefunksjon, 1/2" innfestning

Robust tekstilbelte i typisk Wera-design med 6 pipebits på minimalt med plass. Praktisk dreiemekanisme sørger for sikker oppbevaring og enkelt uttak av pipene.

Take it easy verktøyidentifikasjon med fargekoding i henhold til profil og størrelsesstempel for enkel og rask tilgang til riktig verktøy. Inkludert karabinkrok for feste til beltehemper eller lommer.

Spesielt korte, stabile pipebits med fortrinnene til Weras bits-teknologi. Pipebits med holdefunksjon for særlig komfortabel skruing og redusert fare for å miste skruen når den skal føres inn i arbeidsstykket.

Med flecebakside og borrelås for enkel montering på f.eks. vegg, hylle, verktøyvogn eller på Weras verktøytransportsystem Wera 2go.

- Pipesett i 6 deler på robust tekstilbelte, 1/2"
- Piper med fortrinnene til Wera bitsteknologi
- Pipebits med holdefunksjon for skruer
- Praktisk dreiemekanisme for sikker oppbevaring og enkelt uttak av pipene
- Egnet for montering på vegg, hylle, verktøyvogn og Wera 2go-systemet

Belt C 2 Zyklop pipebitssett innvendig sekskant med holdefunksjon, 1/2" innfestning

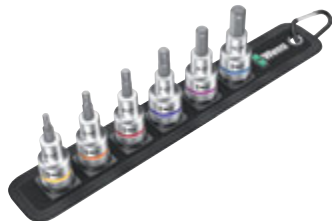

Code	EAN		
05003996001	4013288 204424		1
		○ 8740 C HF 1x 4,0x60,0; 1x 5,0x60,0; 1x 6,0x60,0; 1x 7,0x60,0; 1x 8,0x60,0; 1x 10,0x60,0	
		Belt C 0/6 1x 45,0x275,0	
		Dobbelthæftende-stribe 30 1x 30,0x200,0	

8740 C HF 1 Zyklop pipebitssett innvendig sekskant, med holdefunksjon

- Kompakt og meget robust tekstilboks. Lav vekt og lite volum

8740 C HF 1 Zyklop pipebitssett innvendig sekskant, med holdefunksjon

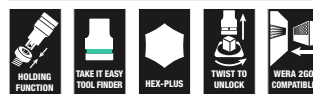

Code	EAN		
05004201001	4013288 184283		1
		○ 8740 C HF 1x 4,0x60,0; 1x 5,0x60,0; 1x 6,0x60,0; 1x 7,0x60,0; 1x 8,0x60,0; 1x 10,0x60,0; 1x 12,0x60,0; 1x 14,0x60,0; 1x 17,0x60,0	
		Dobbelthæftende-stribe 120 1x 50,0x120,0	

8740 C HF 2 Zyklop pipebitssett innvendig sekskant, med holdefunksjon

- Kompakt og meget robust tekstilboks. Lav vekt og lite volum
- Lang utførelse

8740 C HF 2 Zyklop pipebitssett innvendig sekskant, med holdefunksjon





Code	EAN		
05004210001	4013288 185457		1
		○ 8740 C HF 1x 4,0x140,0; 1x 5,0x140,0; 1x 6,0x140,0; 1x 7,0x140,0; 1x 8,0x140,0; 1x 10,0x140,0	
		Dobbelthæftende-stribe 120 1x 50,0x120,0	

9529 C SB Trinnøkkel 1/2"

- 5-trinns (3/8", 7/16", 1/2", 16 og 21 mm)
- For 1/2" skraller
- Krom-vanadium stål

9529 C SB Trinnøkkel 1/2"







	EAN							
Code	4013288	mm						
05136074001	228390	88,0						1

8796 LC Zyklus-forlenger «flexible-lock» med hurtigroterende hylse, lang, 1/2"

- For 1/2" firkantpiper med kulelås
- Flexible-Lock-system for låsing eller hurtig skifte av innsatsverktøy
- Med fritt-dreie hylse for lynrask tiltrekking og løsning av skruer og muttere

8796 LC Zyklus-forlenger «flexible-lock» med hurtigroterende hylse, lang, 1/2"







	EAN							
Code	4013288	mm						
05003643001	121462	1/2"	250,0					1

8796 SC Zyklus-forlenger «flexible-lock» med hurtigroterende hylse, kort, 1/2"

- For 1/2" firkantpiper med kulelås
- Flexible-Lock-system for låsing eller hurtig skifte av innsatsverktøy
- Med fritt-dreie hylse for lynrask tiltrekking og løsning av skruer og muttere

8796 SC Zyklus-forlenger «flexible-lock» med hurtigroterende hylse, kort, 1/2"







	EAN							
Code	4013288	mm						
05003642001	121455	1/2"	125,0					1

8794 LC Zyklus-forlenger med hurtigroterende hylse, lang, 1/2"

Wera Zyklus-forlenger med fritt-dreie hylse med godt grep for lynrask tiltrekking og løsning av skruer og mutre. Av mattforkrommet krom-vanadium.

8794 LC Zyklus-forlenger med hurtigroterende hylse, lang, 1/2"







	EAN							
Code	4013288	mm						
05003638001	121431	1/2"	250,0					1

8794 SC Zyklus-forlenger med hurtigroterende hylse, kort, 1/2"

Wera Zyklus-forlenger med fritt-dreie hylse med godt grep for lynrask tiltrekking og løsning av skruer og mutre. Av mattforkrommet krom-vanadium.

8794 SC Zyklus-forlenger med hurtigroterende hylse, kort, 1/2"







	EAN							
Code	4013288	mm						
05003637001	121424	1/2"	125,0					1

8789 C Zyklus-tverrhåndtak, 1/2"

Wera Zyklus T-tverrhåndtak for overføring av høyere moment. For 1/2" firkantpiper med kulelås. Med forskyvbart drev, og dermed mulighet for fleksibel bruk. Av mattforkrommet krom-vanadiumstål av høy kvalitet.

8789 C Zyklus-tverrhåndtak, 1/2"



	EAN							
Code	4013288	mm						
05003636001	121530	1/2"	250,0					3

8795 C Zyklop-universalledd, 1/2"

Wera Zyklop universalledd for 1/2" firkantpiper med kulelås.

8795 C Zyklop-universalledd, 1/2"



Code	EAN	□	□	□	□	□	□	□	□	□
05003640001	121547	1/2"	69,0							1

8794 C Zyklop-Wobble-forlenger, 1/2"

Wobble-forlenger for Wera Zyklop. Med utsvingvinkel på 15° i alle retninger. Dermed kan du arbeide raskt og presist i monterings situasjoner uten innsyn og hvor det er trangt.

8794 C Zyklop-Wobble-forlenger, 1/2"



Code	EAN	□	□	□	□	□	□	□	□	□
05003639001	121448	1/2"	52,0							1

8784 C2 Zyklop-bitsadpter, 1/2", 5/16"

Bitsadpter fra firkant til sekskant. For 5/16" sekskantbits iht. DIN ISO 1173-C 8 samt Wera tilkoblingsserie 2. Med hurtigchuck.

8784 C2 Zyklop-bitsadpter, 1/2", 5/16"



Code	EAN	□	□	□	□	□	□	□	□	□
05003641001	119353	5/16"	1/2"	50,0						1

8009 Zyklop Pocket sett 1

Kompakt Zyklop-skralle med bitsmagasin for bukselommen. Magnetisk direktefeste for 1/4" bits og 3/8" piper.

Svært raskt verktøybytte takket være feste som ikke låser. Hodet, som kan låses i 0°, 15° og 90°, gjør det mulig å bruke verktøyet som skralle og skralleskrutrekker.

Fintanningen med 72 tenner gir mulighet for en returvinkel på kun 5°. Bredt spekter av bruksområder takket være 12 bits integrert i håndtaket. Den robuste skrallemekanismen sørger for tilstrekkelig dreiemoment.

Perfekt kombinasjon av en Zyklop-skralle og et 12-delers skrutrekkersett.

- Kompakt Zyklop-skralle med integrert bitsmagasin
- Det magnetiske direktefestet gjør samtidig 3/8"-skralen om til en bitskralleskrutrekker med 1/4" bitsfeste
- Frittdreieende skrallehode med 5 definerte festepunkter
- Fintannet vendbar skralle (72 tenner) gir en liten returvinkel på kun 5°
- Umistelig og svingbart bitsmagasin gjør det enkelt å ta ut og oppbevare bitsene

8009 Zyklop Pocket sett 1

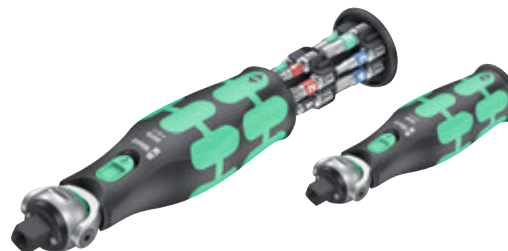

Code	EAN	□	□	□	□	□	□	□	□	□
05004280001	221834									1
		●	8009							
			1x 3/8"x1/4"x133,0							
		+	851/1 BTZ							
			1x PH 1x25; 1x PH 2x25							
		+	855/1 BTZ							
			1x PZ 1x25; 1x PZ 2x25							
		✳	867/1 TORX® BTZ							
			1x TX 10x25; 1x TX 15x25; 1x TX 20x25; 1x TX 25x25							
		○	840/1 BTZ							
			1x 3,0x25; 1x 4,0x25; 1x 5,0x25; 1x 6,0x25							

8009 Zyklop Pocket Imperial sett 1

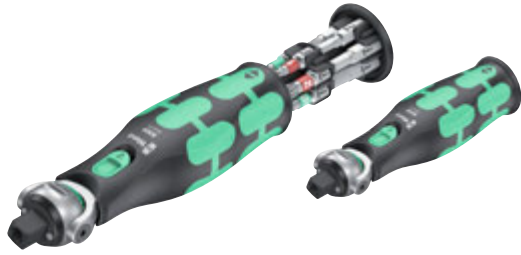

Code	EAN		
05004282001	4013288 221841		1
		8009 1x 3/8"x1/4"x133,0	
		851/1 BTZ 1x PH 1x25; 1x PH 2x25	
		867/1 TORX® BTZ 1x TX 10x25; 1x TX 15x25; 1x TX 20x25; 1x TX 25x25	
		840/1 Z 1x 1/8"x25; 1x 5/32"x25; 1x 3/16"x25; 1x 1/4"x25	
		868/1 Z 1x # 1x25; 1x # 2x25	

8009 Zyklop Pocket sett 2

Kompakt Zyklop-skralle med bitsmagasin for bukselommen. Magnetisk direktefeste for 1/4" bits og 3/8" piper. Svært raskt verktøybytte takket være feste som ikke låser.

Hodet, som kan låses i 0°, 15° og 90°, gjør det mulig å bruke verktøyet som skralle og skralleskrutrekker. Fintanningen med 72 tenner gir mulighet for en returvinkel på kun 5°.

Bredt spekter av bruksområder takket være 12 bits integrert i håndtaket. Den robuste skrallemekanismen sørger for tilstrekkelig dreiemoment.

Perfekt kombinasjon av en Zyklop-skralle og et 12-delers skrutrekkersett. Den 75 mm lange universalholderen for 1/4" bits kan brukes som forlenger.

Inkludert piper i de vanligste dimensjonene. 1 robust tekstilfutteral 9468 til å feste i beltet; kan også plasseres i Wera 2go-systemet.

- Kompakt Zyklop-skralle med integrert bitsmagasin
- Det magnetiske direktefestet gjør samtidig 3/8"-skrallen om til en bitsskralleskrutrekker med 1/4" bitsfeste
- Fritt-dreieende skrallehode med 5 definerte festepunkter
- Fintannet vendbar skralle (72 tenner) gir en liten returvinkel på kun 5°
- Umistelig og svingbart bitsmagasin gjør det enkelt å ta ut og oppbevare bitsene
- Universalholder med hylse i rustfritt stål og kraftig permanentmagnet, kan brukes som forlenger
- Robust tekstilfutteral til å feste i beltet; kan også plasseres i Wera 2go-systemet.

8009 Zyklop Pocket sett 2



8009 Zyklop Pocket Imperial sett 2



Code	EAN		
05004281001	4013288 223050		1
		8009 1x 3/8"x1/4"x133,0	
		893/1/1 1x 1/4"x75	
		851/1 BTZ 1x PH 1x25; 1x PH 2x25	
		855/1 BTZ 1x PZ 1x25; 1x PZ 2x25	
		867/1 TORX® BTZ 1x TX 10x25; 1x TX 15x25; 1x TX 20x25; 1x TX 25x25	
		840/1 BTZ 1x 3,0x25; 1x 4,0x25; 1x 5,0x25; 1x 6,0x25	
		8790 HMB 1x 8,0x29,0; 1x 10,0x29,0; 1x 13,0x29,0	
		9468 1x 155,0x65,0	
		Krok og borrelåstape 70 1x 50,0x70,0	

Code	EAN		
05004283001	4013288 223067		1
		8009 1x 3/8"x1/4"x133,0	
		893/1/1 1x 1/4"x75	
		851/1 BTZ 1x PH 1x25; 1x PH 2x25	
		867/1 TORX® BTZ 1x TX 10x25; 1x TX 15x25; 1x TX 20x25; 1x TX 25x25	
		840/1 Z 1x 1/8"x25; 1x 5/32"x25; 1x 3/16"x25; 1x 1/4"x25	
		868/1 Z 1x # 1x25; 1x # 2x25	
		8790 HMB 1x 5/16"x29,0; 1x 3/8"x29,0; 1x 1/2"x29,0	
		9468 1x 155,0x65,0	
		Krok og borrelåstape 70 1x 50,0x70,0	

Zyklop Pocket

Omfattende og plassbesparende skralle-/skrutrekkerkombinasjon. Kompakt Zyklop-skralle med bitsmagasin for bukselommen. Magnetisk direktefeste for 1/4" bits og 3/8" piper.

Svært raskt verktøybytte takket være feste som ikke låser. Hodet, som kan låses i 0°, 15° og 90°, gjør det mulig å bruke verktøyet som skralle og skrallskrutrekker. Den fintannede utførelsen med 72 tenner gir mulighet for en returvinkel på kun 5°. Bredt spekter av bruksområder takket være 12 bits integrert i håndtaket.

Den robuste skrallemekanismen sørger for tilstrekkelig moment. Perfekt kombinasjon av en Zyklop-skralle og et 12-delers skrutrekkersett. Den 75 mm lange universalholderen for 1/4" bits kan brukes som forlenger. Inkludert piper i de vanligste dimensjonene. I tekstilfutteral; egnet for tilkobling til Wera 2go-systemet.

- Kompakt Zyklop-skralle med integrert bitsmagasin
- Det magnetiske direktefestet gjør samtidig 3/8"-skralen om til en bitskralleskrutrekker med 1/4" bitsfeste
- Frittdreieende skrallehode med 5 definerte festepunkter
- Fintannet vendbar skralle (72 tenner) gir en liten returvinkel på kun 5°
- Umistelig og svingbart bitsmagasin gjør det enkelt å ta ut og oppbevare bitsene

8009 Zyklop Pocket sett 3



Code	EAN		
05004284001	4013288 227560		1
		8009 1x 3/8"x1/4"x133,0	
		8794 SB 1x 3/8"x125,0	
		893/1/1 1x 1/4"x75	
		8790 HMB 1x 6,0x29,0; 1x 7,0x29,0; 1x 8,0x29,0; 1x 9,0x29,0; 1x 10,0x29,0; 1x 11,0x29,0; 1x 12,0x29,0; 1x 13,0x29,0; 1x 14,0x29,0; 1x 15,0x29,0; 1x 16,0x30,0; 1x 17,0x30,0	
		851/1 BTZ 1x PH 1x25; 1x PH 2x25	
		855/1 BTZ 1x PZ 1x25; 1x PZ 2x25	
		867/1 TORX® BTZ 1x TX 10x25; 1x TX 15x25; 1x TX 20x25; 1x TX 25x25	
		840/1 BTZ 1x 3,0x25; 1x 4,0x25; 1x 5,0x25; 1x 6,0x25	
		Krok og borrelåstape 120 1x 50,0x120,0	

8009 Zyklop Pocket sett 4



Code	EAN		
05004285001	227591		1
		8009 1x 3/8"x1/4"x133,0	
		8794 SB 1x 3/8"x125,0	
		893/1/1 1x 1/4"x75	
		8790 HMB 1x 8,0x29,0; 1x 9,0x29,0; 1x 10,0x29,0; 1x 12,0x29,0; 1x 14,0x29,0; 1x 16,0x30,0; 1x 1/4"x29,0; 1x 5/16"x29,0; 1x 3/8"x29,0; 1x 7/16"x29,0; 1x 1/2"x29,0; 1x 9/16"x29,0	
		851/1 BTZ 1x PH 1x25; 1x PH 2x25	
		867/1 TORX® BTZ 1x TX 10x25; 1x TX 15x25	
		800/1 BTZ 1x 0,8x5,5x25; 1x 1,2x6,5x25	
		840/1 BTZ 1x 4,0x25; 1x 6,0x25	
		840/1 Z 1x 3/16"x25; 1x 1/4"x25	
		868/1 Z 1x # 1x25; 1x # 2x25	
		Krok og borrelåstape 120 1x 50,0x120,0	

Koloss – denne skralen er også hammer!



Skralen som også kan brukes som hammer på en sikker måte. «KOLOSS» kan brukes som vendbar og høybelastbar skralle med en tåleevne på minst 600 newtonmeter.

Den doble skralletanningen og den minimale returvinkelen på 6° sørger for rask og presis skruing også under trange forhold. Og best av alt – ikke noe slag, virkelig absolutt ingen form for slag, kan ødelegge skrallemekanismen.

Flerkomponents Kraftform-håndtak for optimal trykk-, slag- og trekkbelastning; på enden av håndtaket er det feste for Koloss forlenger 8780 C og Koloss ekspansjonsdor 8781 C. I settet inngår også: 1 pute for å beskytte materialer og overflater, 1 Koloss-forlenger for overføring av enda høyere momenter, 1 utløserstift og 1 futteral som gjør at Koloss alltid er for hånden.

- Minst 600 newtonmeter tåleevne
- Med gjennomgående firkant for tiltrekking mot høyre og venstre
- Med hammerfunksjon
- Flerkomponents Kraftform-håndtak for optimal trykk-, slag- og trekkbelastning
- Fintannet skrallemekanisme, liten returvinkel på 6°

8002 C Koloss All Inclusive Set med 1/2" drev



Code	EAN		
05133862001	162403		1
		8002 C 1x 1/2"x341,0	
		8782 C 1x 50,0	
		8780 C 1x 341,0x137	
		8000 E 1x 40,5	
		8000 HLF 1x 175,0x75,0	

8002 C Koloss All Inclusive Set med 1/2" drev



Code	EAN								
05003692001	144607								1
				8002 C					
				1x 1/2"x341,0					
				8782 C					
				1x 50,0					
				8000 HLF					
				1x 175,0x75,0					

8780 C Koloss forlenger

Forlenger til Wera Koloss av seigherdet krommolybdenstål. Kan brukes som forlenger sammen med Wera Koloss 8002 C for å øke momentet som skal overføres.

Flerkomponents Kraftform-håndtak for optimal trykk-, slag- og trekkbelastning. Sikkerhetsinformasjon permanent laserpreget.

8780 C Koloss forlenger



Code	EAN	⌀	⌀						
05003695001	144614	341,0	137						1

8781 C Koloss ekspansjonsdor

Ekspansjonsdor til Wera Koloss. Til retting av øyer og hull. Konisk dor, seigherdet krommolybdenstål.

8781 C Koloss ekspansjonsdor



Code	EAN	⌀	⌀						
05003696001	144683	50	135,0						1

8782 C Koloss pad-sett

Beskyttelsesputer for Wera Koloss. For å beskytte arbeidsstykkenes materialer og overflater. Fleksibelt termoplastisk elastomer materiale for varig elastisitet og maksimal beskyttelse.

8782 C Koloss pad-sett



Code	EAN	#	mm						
05003697001	144690	2	50,0						1

8000 E Utløserstift



Code	EAN	mm							
05136400001	194633	40,5							1

Belt C (tekstilbelte), 6 deler, uten innhold

- Tomt tekstilbelte for 6 piper/pipebits, 1/2"
- Leveres med praktisk karabinkrok
- Praktisk dreiemekanisme for sikker oppbevaring og enkelt uttak av pipene
- Egnet for montering på vegg, hylle, verktøyvogn og Wera 2go-systemet

Belt C (tekstilbelte), 6 deler, uten innhold



Code	EAN			
05003892001	4013288 205797			1
		Belt C 0/6 1x 45,0x275,0		
		Krok og borrelåstape 30 1x 30,0x200,0		

9602 Pipe-magnetlist, 1/2", uten innhold

1 pipe-magnetlist, uten innhold. For inntil 10 piper og/eller pipebits med 1/2" innfestning.

Magnetlisten kan plasseres midlertidig på metalloverflater og sørger for sikker fastholding og frigjøring av pipene takket være «Twist to unlock-funksjonen».

- Magnetlist med sikker fastholding og likevel enkelt uttak av piper (Twist to unlock) for midlertidig montering på vegg, hylle eller verktøyvogn
- Praktisk dreiemekanisme for sikker oppbevaring og enkelt uttak av pipene
- Uten innhold, for inntil 10 piper, 1/2"

9602 Pipe-magnetlist, 1/2", uten innhold

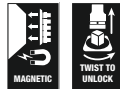

	EAN							
		mm	mm					
Code	4013288	30,0	370,0					1
05136422001	223340							

Belt C Impaktor (tekstilbelte), for 9 deler, uten innhold



Code	EAN			
05003893001	4013288 211484			1
		Belt C Impaktor 0/9 1x 71,0x210,0		
		Krok og borrelåstape 30 1x 30,0x200,0		

Zyklop Mini – sterk og fin

Zyklop Mini 1
1/4" bitsskralle.

Zyklop Mini 2
Zyklop Mini 2 har feste for Wera-piper 8790 FA. Den lave byggehøyden gjør dem ideelle under alle spesielt trange arbeidsforhold.

Zyklop Mini 3
Miniskralle egnet for direkte montering av 1/4" piper.



Zyklop Mini 1 & 2 & 3
Fintannet mekanisme (60 tenner); liten returvinkel på bare 6° for presisjonsarbeid.

Zyklop Mini 1 & 2 & 3
Enkel vending. Enkelt bytte mellom venstre/høyre.

Zyklop Mini 1 & 2 & 3
Den lave høyden gjør den ideell for monteringsarbeid på spesielt trange steder.

Wera Zyklop Mini 1: En symbiose av styrke og skjønnhet. Utrolig robust på grunn av den senkesmidde utførelsen i helstål. Takler momenter på inntil 65 Nm.

Den lille utførelsen er først og fremst egnet for trange skruforhold. Det riflede hjulet gjør at du kan skru raskt. Finnes som sett i pålitelige Wera Bit-Check med pipeadapter og belteklips.

Enkel innsetting og fjerning av verktøy. Meget robust og med lang levetid.

- Bit-Checks overbeviser med glimrende funksjonalitet og tar minimalt med plass
- Wera bitsskralle for ekstra rask skruing også på trange steder
- Ideell for trange skruesituasjoner
- Slitesterke bits for universell bruk
- I lett og robust Bit-Check

Bit-Check 30 Zyklop Mini 1



Code	EAN		
	4013288		
05073640001	144652		1
		8001 A 1x 1/4"x87,0	
		870/1 1x 1/4"x25 ¹⁾	
		889/4/1 K 1x 1/4"x50	
		851/1 TZ PH 2x PH 1x25; 3x PH 2x25; 1x PH 3x25	
		855/1 TH PZ 1x PZ 1x25; 3x PZ 2x25; 1x PZ 3x25	
		867/1 TZ TORX® 1x TX 10x25; 1x TX 15x25; 1x TX 20x25; 1x TX 25x25; 1x TX 30x25; 1x TX 40x25	
		867/1 Z TORX® B0 1x TX 10x25; 1x TX 15x25; 1x TX 20x25; 1x TX 25x25; 1x TX 30x25	
		800/1 TZ 1x 1,0x5,5x25	
		840/1 Z Hex-Plus 1x 3,0x25; 1x 4,0x25; 1x 5,0x25; 1x 6,0x25; 1x 8,0x25	

¹⁾Med kule, for manuelt feste av piper

Bit-Check 30 Zyklus Mini 2



Code	EAN		
05346293001	145765		1
		8001 A 1x 1/4"x87,0	
		889/4/1 K 1x 1/4"x50	
		870/1 1x 1/4"x25 ¹⁾	
		851/1 TZ PH 2x PH 1x25; 3x PH 2x25; 1x PH 3x25	
		867/1 TZ TORX® 1x TX 10x25; 1x TX 15x25; 1x TX 20x25; 1x TX 25x25; 1x TX 30x25; 1x TX 40x25	
		867/1 Z TORX® B0 1x TX 10x25; 1x TX 15x25; 1x TX 20x25; 1x TX 25x25; 1x TX 30x25	
		840/1 Z Hex-Plus 1x 3/32"x25; 1x 1/8"x25; 1x 5/32"x25; 1x 3/16"x25; 1x 1/4"x25	
		800/1 TZ 1x 1,0x5,5x25	
		868/1 Z 1x # 1x25; 3x # 2x25; 1x # 3x25	

¹⁾Med kule, for manuelt feste av piper

Kraftform Kompakt Zyklus Mini 2

Skraller og skruer i Kraftform Kompakt-format. De senkesmidde skrallene Zyklus Mini 1 og 2 i helstålutførelse kombinerer elegant design med utrolig robusthet.

Egnet for ekstra rask skruing også på trange steder. Zyklus Mini 1 eller 2 er det riktige alternativet når plassmangel gjør at det ikke er mulig å skru med maskin eller vanlig håndverktøy.

1 bitskralle Zyklus Mini 1; egnet for feste av bits med 1/4" utvendig sekskantdrev iht. DIN ISO 1173-C 6,3 og E 6,3 og Wera tilkoblingsserie 1 og 4; med Wera-adapter 870/1 er det også mulig å bruke 1/4" piper. 1 pipeskralle Zyklus Mini 2; egnet for direkte feste av Wera Zyklus-spesialpipene 8790 FA.



Kraftform Kompakt Zyklus Mini 2



Code	EAN		
05135918001	182180		1
		8001 A 1x 1/4"x87,0	
		8005 1x 107	
		813 1x 1/4"x78	
		870/1 1x 1/4"x25 ¹⁾	
		851/1 Z PH 1x PH 1x25; 1x PH 2x25	
		855/1 Z PZ 1x PZ 1x25; 1x PZ 2x25	
		867/1 TORX® 1x TX 10x25; 1x TX 15x25; 1x TX 20x25; 1x TX 25x25; 1x TX 30x25; 1x TX 40x25	
		840/1 Z Hex-Plus 1x 3,0x25; 1x 4,0x25; 1x 5,0x25; 1x 6,0x25	
		8790 FA 1x 4,0; 1x 5,0; 1x 5,5; 1x 6,0; 1x 7,0; 1x 8,0; 1x 10,0; 1x 12,0; 1x 13,0	
		Krok og borrelåstape 120 1x 50,0x120,0	

¹⁾Med kule, for manuelt feste av piper

Bit-Check 10 Zyklop Mini BiTorsion 1

Mye verktøy på liten plass. Sorteringen av de 9 bitsene i rustfritt stål etter spiss og størrelse gjør det mulig å raskt få tak i riktig verktøy. Wera bitsskralle. Senkesmidd helstålutførelse.

Den fintannede mekanismen med 60 tenner gir en returvinkel på kun 6° – ideelt for presisjonsarbeid. Enkelt bytte mellom venstre/høyre. Ergonomisk utformet skrallehode og -spak.

- 1/4" bitsskralle og BiTorsion-bits for lengre levetid

Bit-Check 10 Zyklop Mini BiTorsion 1



Code	EAN		
05057418001	195951		1
		8001 A 1x 1/4"x87,0	
		851/1 BTZ PH 1x PH 1x25; 1x PH 2x25	
		855/1 BTZ PZ 1x PZ 1x25; 1x PZ 2x25	
		867/1 TORX® BTZ 1x TX 15x25; 1x TX 20x25; 1x TX 25x25	
		840/1 BTZ Hex-Plus 1x 4,0x25; 1x 5,0x25	

Bit-Check 10 Zyklop Mini 1

Mye verktøy på liten plass. Sorteringen av de 9 bitsene i rustfritt stål etter spiss og størrelse gjør det mulig å raskt få tak i riktig verktøy. Wera bitsskralle. Senkesmidd helstålutførelse.

Den fintannede mekanismen med 60 tenner gir en returvinkel på kun 6° – ideelt for presisjonsarbeid. Enkelt bytte mellom venstre/høyre. Ergonomisk utformet skrallehode og -spak.

- Slitesterke bits for universell bruk

Bit-Check 10 Zyklop Mini 1



Code	EAN		
05073645001	168115		1
		8001 A 1x 1/4"x87,0	
		851/1 Z PH 1x PH 1x25; 1x PH 2x25	
		855/1 Z PZ 1x PZ 1x25; 1x PZ 2x25	
		867/1 TORX® 1x TX 15x25; 1x TX 20x25; 1x TX 25x25	
		840/1 Z Hex-Plus 1x 4,0x25; 1x 5,0x25	

Bicycle Set 1

Sykkelverksteder og sykkelentusiaster elsker å skru på sykler. Med Bicycle Set 1 tilbyr skruverktøyspecialisten Wera et verktøysortiment som er veldig mobilt, ikke minst på grunn av det kompakte og sammenleggbare design-tekstilfutteralet, og som kan løse de vanligste skruoppgavene på sykkelen.

Den robuste vesken inneholder Zyklop Mini 1 bitskralle og 10 bits med alle fordelene ved Weras bitsteknologi, spesielt tilpasset de vanligste skrueforbindelsene på sykler.

Med de glassfiberforsterkede dekkspakene i plast kan dekkene løsnes sikkert fra felgen, uten at felgen blir skadet.

- Kompakt skruverktøysett i 14 deler for bruk på sykler, også til mobil bruk
- Sett med mini-bits-skralle, forlenger og to dekkspaker med tilleggsfunksjoner
- Praktisk sortiment for selvstendig utførelse av montasje- og reparasjonsarbeid
- Verktøy for de vanligste skrueprofilene på gatesykler, terrengsykler og el-sykler
- Robust, overflatebeskyttende, kompakt tekstilfutteral

Bicycle Set 1



Code	EAN			
05004170001	207623			1
		□	8001 A 1x 1/4"x87,0	
		●○	3899/4/1 1x 1/4"x100	
		+	851/1 Z PH 1x PH 2x25	
		✦	867/1 TORX® 1x TX 10x25; 1x TX 25x25	
		○	840/1 Z Hex-Plus 1x 2,0x25; 1x 2,5x25; 1x 3,0x25; 1x 4,0x25; 1x 5,0x25; 1x 6,0x25; 1x 8,0x25	
			9502 1x 105.0	
			9503 1x 105.0	
			Krok og borrelåstape 70 1x 50,0x70,0	

Bicycle Set 9

Mye sykkelverktøy på liten plass. Sorteringen av de 9 bitsene i rustfritt stål etter spiss og størrelse gjør det mulig å raskt få tak i riktig verktøy.

Med Wera bitskralle Zyklop Mini 1 i senkesmidd helståldesign. Den fintannede mekanismen med 60 tenner gir en returvinkel på kun 6° – ideelt for presisjonsarbeid.

Det riflede hjulet kan brukes til hurtig skruing i trange rom når det ikke er plass til å bruke skrallefunksjonen. Enkelt bytte mellom venstre/høyre. Ergonomisk utformet skrallehode og -spak.

Med Take it Easy verktøyidentifikasjon med fargekoding i henhold til størrelse – for raskt og enkelt valg av riktig verktøy.

- 10 delers Zyklop Mini-sett
- Miniskralle egnet for direkte montering av 1/4" piper
- Senkesmidd helstålutførelse for dreiemoment på mer enn 65 Nm
- Fint fortannet skrallemekanikk og liten returvinkel på bare 6°
- Bits i rustfritt stål

Bicycle Set 9



Code	EAN			
05004177001	220646			1
		□	8001 A 1x 1/4"x87,0	
		+	3851/1 TS PH 1x PH 2x25	
		✦	3867/1 TS TORX® 1x TX 10x25; 1x TX 25x25	
		○	3840/1 TS 1x 2,0x25; 1x 2,5x25; 1x 3,0x25; 1x 4,0x25; 1x 5,0x25; 1x 6,0x25	

8001 A Zyklop Mini 1 SB bitsskralle 1/4", med 1/4" drev

Wera-bitsskrallen. Enkleste betjening, også med bare én hånd der det er trangt å komme til. Senkesmidd helståutførelse.

Den fintannede mekanismen med 60 tenner gir en returvinkel på kun 6° – ideelt for presisjonsarbeid.

Det riflede hjulet kan brukes til hurtig skruing i trange rom når det ikke er plass til å bruke skrallfunksjonen.

Enkelt bytte mellom venstre/høyre. Ergonomisk utformet skrallhode og -spak. For 1/4" bits- og pipefeste.

- Eget for direkte feste av bits med 1/4" utvendig sekskantdrev
- Senkesmidd helståutførelse
- Moment på mer enn 65 Nm
- Fint fortannet skrallmekanikk og liten returvinkel på bare 6°
- Ideell for trange skrusituasjoner

8001 A Zyklop Mini 1 SB bitsskralle 1/4", med 1/4" drev



Code	EAN			
05073230001	144638			1
		● 8001 A	1x 1/4"x87,0	
		○ 870/1	1x 1/4"x25 ¹⁾	

¹⁾ Med kule, for manuelt feste av piper

8011 Zyklop Mini 4 bitsskralle, 1/4"

- For bitsholdere med 1/4" bithylse

8011 Zyklop Mini 4 bitsskralle, 1/4"



	EAN						
Code	4013288		mm				
05003662001	234650	1/4"	50,0				1

8005 Zyklop Mini 2 skralle

Zyklop Mini 2 for direkte montering av Wera Zyklop spesialpiper. Kombinerer elegant design med utrolig robusthet. Eget for ekstra rask skruing også på trange steder.

Wera Zyklop Mini 2 er det riktige alternativet når plassmangel gjør at det ikke er mulig å skru med maskin eller vanlig håndverktøy.

- Direkte feste av Zyklop spesialpiper
- Liten returvinkel på bare 6° for presisjonsarbeid
- Enkelt bytte mellom venstre/høyre
- Ideell for spesielt trange monterings situasjoner

8005 Zyklop Mini 2 skralle



	EAN						
Code	4013288	mm					
05003660001	179616	107					1

8008 A Zyklop Mini 3 skralle, med 1/4" drev

Wera Zyklop Mini 3-skrallen for 1/4" piper. Enkleste betjening, også med bare én hånd der det er trangt å komme til. Senkesmidd helståluftørelse.

Den fintannede mekanismen med 60 tenner gir en returvinkel på kun 6° – ideelt for presisjonsarbeid. Det riflede hjulet kan brukes til hurtig skruing i trange rom når det ikke er plass til å bruke skrallfunksjonen.

Enkelt bytte mellom venstre/høyre. Ergonomisk utformet skrallhode og -spak.

- Miniskralle egnet for direkte montering av 1/4" piper
- Senkesmidd helståluftørelse for dreiemoment på mer enn 65 Nm
- Fint fortannet skrallmekanikk og liten returvinkel på bare 6°
- Enkelt bytte mellom venstre/høyre
- Ideell for trange skrusituasjoner

8008 A Zyklop Mini 3 skralle, med 1/4" drev



Code	EAN	□	mm						
05003793001	211699	1/4"	87,0						1

8790 FA Zyklop piper med 1/4" og sekskant Hex 11 innfestning

Zyklop-pipesett med 1/4" og sekskant Hex-drev for manuell skruing med 1/4" skralle.

8790 FA Zyklop piper med 1/4" og sekskant Hex 11 innfestning



	EAN	⊙	⏏	⏏	⏏	⏏	⏏	⏏
Code	4013288	mm	mm	mm	mm	mm	mm	
05003665001	179623	4,0	9,5	6,4	11,8	18,0		1
05003666001	179630	4,5	9,5	7,0	11,8	18,0		1
05003667001	179647	5,0	9,5	7,6	11,8	18,0		1
05003668001	179654	5,5	9,5	8,2	11,8	18,0		1
05003669001	179661	6,0	9,5	9,2	11,8	18,0		1
05003670001	183408	7,0	9,5	10,4	11,8	18,0		1
05003675001	179678	8,0	9,5	11,5	11,8	18,0		1
05003690001	179685	10,0	9,5	13,8	11,8	18,0		1
05003684001	183415	12,0	9,5	16,8	11,8	18,0		1
05003685001	179692	13,0	9,5	17,8	11,8	18,0		1



Tool-Check PLUS 1

Wera

- 5.5
- 6
- 7
- 8
- 10
- 12
- 13

Wera
Be a Tool Pro



Tool-Check

**Tool-Check Modular-systemet.
Kombiner og utvid – det passer alltid!**

Tool-Check Modular 1

Superkompakt verktøysett med 21 deler.

1 håndholder Kraftform 815/1, egnet for feste av bits med 1/4" utvendig sekskant, 1 bitskralle (1/4") 8011 Zyklop Mini 4 med medfølgende adapter 870/1 (1/4" utvendig sekskant til 1/4" utvendig firkant) også egnet for 1/4" piper, 1 magnetisk bitsholder 899/4/1 for skrutrekkere, 13 bits med 1/4" utvendig sekskant for kryssporsskruer (Phillips og Pozidriv), TORX®, innvendig sekskant- og sporskruer. BiTorsion (BTZ) for lengre levetid, 4 Zyklop-piper 8790 HMA, 1/4". I det kompakte Tool-Check Modular 1.

Kan kobles til andre elementer i Tool-Check Modular-systemet ved hjelp av den stive Tool-Check Modular-adapteren 9549 eller det fleksible Tool-Check Modular-hengselet 9550.

- Tool-Check Modular: gjør det mulig å skreddersy kombinasjoner av en lang rekke Tool-Check Modular-elementer
- Superkompakt verktøysett med 21 deler for manuell og maskinell skruing
- Perfekt for en lang rekke skrueforbindelser med 1/4" skralle, hånd- eller maskinskrue
- 1/4" bitskralle 8011 Zyklop Mini 4 for håndtak med 1/4" bitsholder
- Magnetisk bitsholder 899/4/1 K for 1/4" bits; for skrutrekkere
- 13 BiTorsion-bits (BTZ) for krysspor (Phillips og Pozidriv), TORX®, spor og innvendig sekskant; 25 mm eller 50 mm lange
- 4 piper 8790 HMA, 1/4"; 1 adapter 870/1 (1/4" utvendig sekskant til 1/4" utvendig firkant)

Tool-Check Modular 1



Code	EAN		
05049000001	4013288 234230		1
		● 815/1 1x 1/4"x78	
		● 8011 A 1x 1/4"x50,0	
		□ 870/1 1x 1/4"x25 ¹⁾	
		● 899/4/1 1x 1/4"x50	
		⊕ 851/1 BTZ 1x PH 1x25	
		⊕ 851/4 BTZ 1x PH 2x50	
		⊕ 855/1 BTZ 1x PZ 1x25	
		⊕ 855/4 BTZ 1x PZ 2x50	
		⊕ 867/1 TORX® BTZ 1x TX 10x25; 1x TX 15x25	
		⊕ 867/4 TORX® BTZ 1x TX 20x50; 1x TX 25x50	
		⊖ 800/4 BTZ 1x 0,8x5,5x50	
		○ 840/1 BTZ 1x 3,0x25; 1x 4,0x25; 1x 5,0x25; 1x 6,0x25	
		● 8790 HMA 1x 7,0x23,0; 1x 8,0x23,0; 1x 10,0x23,0; 1x 13,0x23,0	

¹⁾ Med kule, for manuell feste av piper

Tool-Check Modular Imperial 1

- 4 piper 8790 HMA, 1/4", tommestørrelser; 1 adapter 1/4" utvendig sekskant til 1/4" utvendig firkant
- 9 BiTorsion-bits (BTZ) for kryssporskruer, TORX®, spor- og firkantskruer, 4 slitesterke bits (Z) for skruer med innvendig sekskant; 25 mm eller 50 mm lange

Tool-Check Modular Imperial 1



Code	EAN			
05049001001	4013288 234674			1
		●	815/1 1x 1/4"x78	
		●	8011 A 1x 1/4"x50,0	
		○	870/1 1x 1/4"x25 ¹⁾	
		●	899/4/1 1x 1/4"x50	
		+	851/4 BTZ 1x PH 1x50; 1x PH 2x50	
		✦	867/1 TORX® BTZ 1x TX 10x25; 1x TX 15x25; 1x TX 20x25; 1x TX 25x25	
		●	800/4 BTZ 1x 0,8x5,5x50	
		○	840/1 Z 1x 3/32"x25; 1x 1/8"x25; 1x 5/32"x25; 1x 3/16"x25	
		○	868/4 BTZ 1x #1x50; 1x #2x50	
		●	8790 HMA 1x 3/8"x23,0; 1x 7/16"x23,0; 1x 1/2"x23,0; 1x 9/16"x23,0	

¹⁾Med kule, for manuelt feste av piper

Tool-Check Modular vinkelnøkkel 1

Superkompakt 7-delt sett med vinkeløkler for skruer med innvendig sekskant.

Hex-Plus-profilen gir større anleggsflate i skruhodet. Dermed blir kjervvirkningen redusert til et minimum, noe som nesten eliminerer ødeleggelse av skruhodet. Den nøye forkrommede rammekonstruksjonen garanterer en høy grad av korrosjonsbeskyttelse. Alle vinkeløkler er raskt tilgjengelig takket være den lasermerkede størrelsesmerkingen.

1 adapter 9549 for Tool-Check Modular, som ulike Tool-Check Modular-komponenter kan kobles til.

I kompakt Tool-Check Modular.

- Vinkelnøkkelsett for skruer med innvendig sekskant; Hex-Plus-profilen reduserer rundsliting av skruer med innvendig sekskant
- Forkrommede vinkeløkler for god overflatebeskyttelse og lang levetid. God korrosjonsbeskyttelse.
- Laserfrest og dermed slitasjebestandig størrelsesmerking på vinkeløkklene
- Adapter 9549: Stivt element for tilkobling av andre Tool-Check Modular-produkter



Tool-Check Modular vinkelnøkkel 1

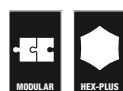

Code	EAN			
05049003001	4013288 234254			1
		○	950 1x 1,5x45 ¹⁾ ; 1x 2,0x50; 1x 2,5x56; 1x 3,0x63; 1x 4,0x70; 1x 5,0x80; 1x 6,0x90	
			9549 Adapter 1x 10,5x47,0x16,5	

¹⁾Konvensjonell sekskantet profil.

Tool-Check Modular Micro 1

Superkompakt verktøysett med 21 deler for finmekaniske skrueforbindelser.

1 Kraftform Micro 1014 håndholder, egnet til feste av bits med 4 mm utvendig sekskantdrev, 20 bits med 4 mm sekskantdrev for kryssporskruer og Pozidriv-skruer, TORX®, innvendig sekskant- og sporskruer.

Slitesterke for universell bruk, 1 adapter 9549, som kan brukes til å koble til ulike Tool-Check Modular-komponenter.

I det kompakte Tool-Check Modular Micro 1.

- Superkompakt verktøysett med 21 deler for finmekaniske skrueforbindelser
- Bitshåndholder med 4 mm utvendig sekskantdrev
- Flerkomponents Kraftform Micro-håndtak med rullestopp og dreiehette
- 20 bits (4 mm utvendig sekskantdrev) for kryssporskruer (Phillips og Pozidriv), TORX®, innvendig sekskant og spor
- Adapter 9549: Stivt element for tilkobling av andre Tool-Check Modular-produkter

Tool-Check Modular Micro 1

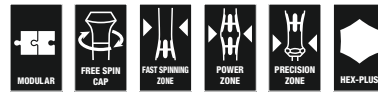

Code	EAN		
	4013288		
05049002001	234247		1
		1014 1x 4x80,0	
		851/0 Micro 1x PH 000x30; 1x PH 00x30; 1x PH 0x30 ¹⁾ ; 1x PH 1x30	
		855/0 Micro 1x PZ 0x30; 1x PZ 1x30	
		867/0 Micro TORX® 1x TX 3x30; 1x TX 4x30; 1x TX 5x30; 1x TX 6x30; 1x TX 8x30; 1x TX 10x30	
		840/0 Micro 1x 0,9x30; 1x 1,3x30; 1x 1,5x30; 1x 2,0x30; 1x 2,5x30	
		800/0 Micro 1x 0,3x1,5x30; 1x 0,40x2,5x30; 1x 0,50x3,0x30	
		9549 Adapter 1x 10,5x47,0x16,5	

Tool-Check Modular Set 1

Superkompakt verktøysett Tool-Check Modular Set 1.

Består av: 1 Tool-Check Modular 1, 1 Tool-Check Modular Micro 1, 1 Tool-Check Modular vinkelnøkkel Hex-Plus 1, 1 adapter 9549 og 1 fleksibelt hengsel 9550 (adapter og hengsel for tilkobling av Tool-Check Modular-produktene).

Tool-Check Modular Set 1



Code	EAN		
05049020001	4013288 234766		1
1x Tool-Check Modular 1			
		815/1 1x 1/4"x78	
		8011 A 1x 1/4"x50,0	
		870/1 1x 1/4"x25 ¹⁾	
		899/4/1 1x 1/4"x50	
		851/1 BTZ 1x PH 1x25	
		851/4 BTZ 1x PH 2x50	
		855/1 BTZ 1x PZ 1x25	
		855/4 BTZ 1x PZ 2x50	
		867/1 TORX® BTZ 1x TX 10x25; 1x TX 15x25	
		867/4 TORX® BTZ 1x TX 20x50; 1x TX 25x50	
		800/4 BTZ 1x 0,8x5,5x50	
		840/1 BTZ 1x 3,0x25; 1x 4,0x25; 1x 5,0x25; 1x 6,0x25	
		8790 HMA 1x 7,0x23,0; 1x 8,0x23,0; 1x 10,0x23,0; 1x 13,0x23,0	
1x Tool-Check Modular Hex-Plus 1			
		950 1x 1,5x45 ²⁾ ; 1x 2,0x50; 1x 2,5x56; 1x 3,0x63; 1x 4,0x70; 1x 5,0x80; 1x 6,0x90	
1x Tool-Check Modular Micro 1			
		1014 1x 4x80,0	
		851/0 Micro 1x PH 000x30; 1x PH 00x30; 1x PH 0x30 ³⁾ ; 1x PH 1x30	
		855/0 Micro 1x PZ 0x30; 1x PZ 1x30	
		867/0 Micro TORX® 1x TX 3x30; 1x TX 4x30; 1x TX 5x30; 1x TX 6x30; 1x TX 8x30; 1x TX 10x30	
		840/0 Micro 1x 0,9x30; 1x 1,3x30; 1x 1,5x30; 1x 2,0x30; 1x 2,5x30	
		800/0 Micro 1x 0,3x1,5x30; 1x 0,40x2,5x30; 1x 0,50x3,0x30	
1x 9550 Hengsel			
		1x 67,5x91,0x22,0	
1x 9549 Adapter			
		1x 10,5x47,0x16,5	

¹⁾ Med kule, for manuelt feste av piper

²⁾ Konvensjonell sekskantet profil

³⁾ Størrelse 0 modifisert i henhold til JCI 0 (japansk bransjestandard for kameraer)

Tool-Check Modular Set Imperial 1



Code	EAN		
05049025001	4013288 234773		1

1x Tool-Check Modular Imperial 1

●	815/1 1x 1/4"x78
●	8011 A 1x 1/4"x50,0
○	870/1 1x 1/4"x25 ¹⁾
●	899/4/1 1x 1/4"x50
+	851/4 BTZ 1x PH 1x50; 1x PH 2x50
+	867/1 TORX® BTZ 1x TX 10x25; 1x TX 15x25; 1x TX 20x25; 1x TX 25x25
+	800/4 BTZ 1x 0,8x5,5x50
○	840/1 Z 1x 3/32"x25; 1x 1/8"x25; 1x 5/32"x25; 1x 3/16"x25
○	868/4 BTZ 1x #1x50; 1x #2x50
●	8790 HMA 1x 3/8"x23,0; 1x 7/16"x23,0; 1x 1/2"x23,0; 1x 9/16"x23,0

1x Tool-Check Modular Micro 1

●	1014 1x 4x80,0
+	851/0 Micro 1x PH 000x30; 1x PH 00x30; 1x PH 0x30 ²⁾ ; 1x PH 1x30
+	855/0 Micro 1x PZ 0x30; 1x PZ 1x30
+	867/0 Micro TORX® 1x TX 3x30; 1x TX 4x30; 1x TX 5x30; 1x TX 6x30; 1x TX 8x30; 1x TX 10x30
○	840/0 Micro 1x 0,9x30; 1x 1,3x30; 1x 1,5x30; 1x 2,0x30; 1x 2,5x30
+	800/0 Micro 1x 0,3x1,5x30; 1x 0,40x2,5x30; 1x 0,50x3,0x30

1x Tool-Check Modular Hex-Plus 1

○	950 1x 1,5x45 ³⁾ ; 1x 2,0x50; 1x 2,5x56; 1x 3,0x63; 1x 4,0x70; 1x 5,0x80; 1x 6,0x90
---	---

1x 9550 Hengsel

1x 67,5x91,0x22,0

1x 9549 Adapter

1x 10,5x47,0x16,5

¹⁾ Med kule, for manuelt feste av piper

²⁾ Konvensjonell sekskantet profil

³⁾ Størrelse 0 modifisert i henhold til JCI 0 (japansk bransjestandard for kameraer)

9549 Adapter for Tool-Check Modular

- Tool-Check Modular: gjør det mulig å skreddersy kombinasjoner av en lang rekke Tool-Check Modular-elementer
- Adapteren gjør det mulig å koble sammen to Tool-Check Modular-elementer på en kompakt måte

9549 Adapter for Tool-Check Modular



Code	EAN	← →	↓ ↑	↓ ↑			
05049005001	4013288 234681	mm	mm	mm			1

9550 Hengsel for Tool-Check Modular

- Tool-Check Modular: gjør det mulig å skreddersy kombinasjoner av en lang rekke Tool-Check Modular-elementer
- Hengselet muliggjør fleksibel sammenkobling av to Tool-Check Modular-elementer
- Hengselet gjør at to Tool-Check Modular-elementer kan foldes sammen på en kompakt måte

9550 Hengsel for Tool-Check Modular



Code	EAN	← →	↓ ↑	↓ ↑			
05049004001	4013288 234667	mm	mm	mm			1

Tool-Check PLUS 1

39 deler. Superkompakt verktøysett for bruk med hånd eller maskin. De grønne låseelementene på Tool-Check sikrer verktøyene under transport.

Inkludert 1/4" bitsskralle, robust senkesmidd helstål-design. Den fintannede mekanismen (60 tenner) for returvinkel på kun 6° – ideelt for presisjonsarbeid. Enkelt bytte mellom venstre/høyre. Ergonomisk utformet skrallehode og -spak. Med Wera-adapter 870/1 (1/4" utvendig sekskant til 1/4" utvendig firkant) som følger med i settet, er det også mulig å bruke 1/4"-piper.

7 Zyklop-piper (1/4") for bruk med hånd eller maskin); med rille for kulefeste. Riflet i bakkant for bedre grep ved skruing med hånd. Med Take it easy verktøyidentifikasjon: Fargekodning etter størrelse – for enkelt og hurtig valg av ønsket verktøy. Av mattforkrommet krom-vanadium.

28 bits, BTZ- og BTH-versjon med BiTorsion-sone (forhindrer for tidlig bitsskader) og Take it easy verktøyidentifikasjon: Fargekodning i henhold til profiler og størrelser, slitesterk utførelse (Z) for universell bruk, kryssspor Phillips og Pozidriv, TORX®, TORX® BO, spor og innvendig sekskant I superkompakt, funksjonell Tool-Check.

- Superkompakt verktøysett med 39 deler for bruk med hånd eller maskin
- Perfekt for et bredt spekter av skrueforbindelser med Zyklop Mini med 1/4" bitsholder, hånd- eller bitsholder
- Grønne låseelementer for sikring av verktøyene
- Ideell for mobil bruk
- 1/4" bitsskralle, Kraftform-håndholder, BiTorsion-bits (BTZ og BTH), Rapidaptor-holder, adapter og 1/4"-piper
- Med Wera Adapter 870/1 kan du også bruke 1/4" piper
- Take it easy verktøyidentifikasjon

Tool-Check PLUS 1



Code	EAN		
05049055001	4013288 234896		1
		● 8001 A 1x 1/4"x87,0	
		● 813 1x 1/4"x78	
		● 889/4/1 K 1x 1/4"x50	
		○ 870/1 1x 1/4"x25 ¹⁾	
		⊕ 851/1 BTZ 2x PH 1x25; 3x PH 2x25; 1x PH 3x25	
		⊕ 855/1 BTH 1x PZ 1x25; 3x PZ 2x25; 1x PZ 3x25	
		⊕ 867/1 TORX® BTZ 1x TX 10x25; 1x TX 15x25; 1x TX 20x25; 1x TX 25x25; 1x TX 30x25; 1x TX 40x25	
		⊕ 867/1 Z TORX® BO 1x TX 10x25; 1x TX 15x25; 1x TX 20x25; 1x TX 25x25; 1x TX 30x25	
		⊖ 800/1 BTZ 1x 1,0x5,5x25	
		○ 840/1 BTZ 1x 3,0x25; 1x 4,0x25; 1x 5,0x25; 1x 6,0x25	
		○ 840/1 Z 1x 8,0x25	
		● 8790 HMA 1x 5,5x23,0; 1x 6,0x23,0; 1x 7,0x23,0; 1x 8,0x23,0; 1x 10,0x23,0; 1x 12,0x23,0; 1x 13,0x23,0	

¹⁾Med kule, for manuelt feste av piper

Tool-Check PLUS 2

- Med bits for innvendig firkant

Tool-Check PLUS 2



Code	EAN		
05049056001	4013288 234902		1
		● 8001 A 1x 1/4"x87,0	
		●● 889/4/1 K 1x 1/4"x50	
		● 813 1x 1/4"x78	
		○● 870/1 1x 1/4"x25 ¹⁾	
		⊕ 851/1 BTZ 2x PH 1x25; 3x PH 2x25; 1x PH 3x25	
		⊕ 867/1 TORX® BTZ 1x TX 10x25; 1x TX 15x25; 1x TX 20x25; 1x TX 25x25; 1x TX 30x25; 1x TX 40x25	
		⊕ 867/1 Z TORX® BO 1x TX 10x25; 1x TX 15x25; 1x TX 20x25; 1x TX 25x25; 1x TX 30x25	
		⊖ 800/1 BTZ 1x 1,0x5,5x25	
		○ 840/1 BTZ 1x 3,0x25; 1x 4,0x25; 1x 5,0x25; 1x 6,0x25	
		○ 840/1 Z 1x 8,0x25	
		□ 868/1 Z 1x # 1x25; 3x # 2x25; 1x # 3x25	
		●● 8790 HMA 1x 5,5x23,0; 1x 6,0x23,0; 1x 7,0x23,0; 1x 8,0x23,0; 1x 10,0x23,0; 1x 12,0x23,0; 1x 13,0x23,0	

¹⁾Med kule, for manuelt feste av piper

Tool-Check PLUS Imperial 1

- Med bits for innvendig firkant
- Piper 8790 HMA, 1/4", tomestørrelser

Tool-Check PLUS Imperial 1

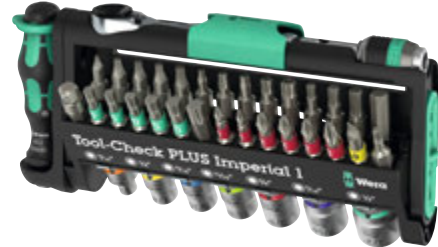

Code	EAN		
05049060001	4013288 234919		1
		● 8001 A 1x 1/4"x87,0	
		●● 889/4/1 K 1x 1/4"x50	
		● 813 1x 1/4"x78	
		○● 870/1 1x 1/4"x25 ¹⁾	
		⊕ 851/1 BTZ 2x PH 1x25; 3x PH 2x25; 1x PH 3x25	
		⊕ 867/1 TORX® BTZ 1x TX 10x25; 1x TX 15x25; 1x TX 20x25; 1x TX 25x25; 1x TX 30x25; 1x TX 40x25	
		⊕ 867/1 Z TORX® BO 1x TX 10x25; 1x TX 15x25; 1x TX 20x25; 1x TX 25x25; 1x TX 30x25	
		⊖ 800/1 BTZ 1x 1,0x5,5x25	
		○ 840/1 Z 1x 3/32"x25; 1x 1/8"x25; 1x 5/32"x25; 1x 3/16"x25; 1x 1/4"x2	
		□ 868/1 Z 1x # 1x25; 3x # 2x25; 1x # 3x25	
		●● 8790 HMA 1x 3/16"x23,0; 1x 1/4"x23,0; 1x 5/16"x23,0; 1x 11/32"x23,0; 1x 3/8"x23,0; 1x 7/16"x23,0; 1x 1/2"x23,0	

¹⁾Med kule, for manuelt feste av piper

Bicycle Set 3

Sykkelverktøysett med skralle, bits, piper og en bits-håndholder i superkompakt Tool-Check. Perfekt som en universell følgesvenn for en rekke skruoperasjoner. Høykvalitets bitshåndholder med Kraftform Plus-håndtak for komfortabelt ergonomisk arbeid, slik at blemmer og trærer unngås. Harde grepssoner for høy arbeidshastighet, myke grepssoner for høy momentoverføring.

Bitsskralle for hurtig arbeid når plassmangel gjør at det ikke er mulig å skru med maskin eller vanlig håndverktøy.

Hurtig veksling fra venstre til høyre og omvendt ved hjelp av vendespaken. Hurtig dreining (med tommelen) over det riflede skrallehodet. Meget enkel betjening, også med bare én hånd. Ergonomisk skrallehode/-spak: Kraftform-geometri med perfekt formede anleggsflater for fingrene. Ettersom bitsen monteres direkte i skrallehodet, oppnås det minimal størrelse på verktøyet, slik at det kan brukes i lave arbeidshøyder. Liten returvinkel på bare 6° for presisjonsarbeid. Robust senkesmidd helstål-design. Moment på mer enn 65 Nm.

Bitsholderen Rapidaptor med fritt-dreierende hylse: Kan brukes som forlengelse, for lynraskt skifte av bits uten tilleggsverktøy, selv de minste bitsstørrelsene med bare én hånd.

Bits (BTZ) med BiTorsion-sone for å dempe spissbelastningene for universell bruk; slitesterke bits (Z) for universell bruk.

Hånd- og maskinpiper for stort sett alle bruksområder. Med Take it easy verktøyidentifikasjon: Fargekoding etter størrelse – for enkelt og hurtig valg av ønsket verktøy. Gir godt grep selv med olje på hendene. Med rille for kulefeste. For skruer og muttere med utvendig sekskant. Av mattforkrommet krom-vanadium.

Med de glassfiberforsterkede dekkspakene i plast kan dekkene løsnes sikkert fra felgen, uten at felgen blir skadet. Et utvalg av verktøy kan tas med i den medfølgende Bit-Check når du er underveis. Med robust verktøyfuttal.

- Kompakt skruverktøysett i 41 deler for bruk på sykler, også til mobil bruk
- Inkludert to dekkspaker med tilleggsfunksjoner

Bicycle Set 3



Code	EAN		
05004187001	4013288 234926		1
		● 8001 A 1x 1/4"x87,0	
		● 813 1x 1/4"x78	
		● 889/4/1 K 1x 1/4"x50	
		○ 870/1 1x 1/4"x25 ¹⁾	
		⊕ 851/1 BTZ 1x PH 1x25; 2x PH 2x25; 1x PH 3x25	
		⊕ 867/1 TORX® BTZ 1x TX 10x25; 1x TX 15x25; 2x TX 20x25; 2x TX 25x25; 1x TX 27x25; 1x TX 30x25; 1x TX 40x25	
		⊖ 800/1 BTZ 1x 0,5x4,0x25; 1x 0,6x4,5x25; 1x 1,0x5,5x25	
		○ 840/1 BTZ 1x 2,0x25; 1x 2,5x25; 1x 3,0x25; 1x 4,0x25; 1x 5,0x25; 1x 6,0x25	
		○ 840/1 Z 1x 8,0x25	
		○ 842/1 Z 1x 2,5x25; 1x 3,0x25; 1x 4,0x25; 1x 5,0x25; 1x 6,0x25	
		● 8790 HMA 1x 5,5x23,0; 1x 6,0x23,0; 1x 7,0x23,0; 1x 8,0x23,0; 1x 10,0x23,0; 1x 13,0x23,0; 1x 15,0x23,0	
		9502 1x 105,0	
		9503 1x 105,0	
		Krok og borrelåstape 120 1x 50,0x120,0	

¹⁾Med kule, for manuelt feste av piper

Bicycle Set 3 A

Sykkelverktøysett med skralle, bits, piper og en bits-håndholder i superkompakt Tool-Check. Perfekt som en universell følgesvenn for en rekke skruoperasjoner.

Det spesielle ekstra: Settet inneholder to futteraler; futteralet for hele settet og et lite soft-futtermal, så du kan legge verktøyet sikkert i trikoten mens du er på farten. Soft-futtermålet har ekstra løkker for å holde på CO₂-patroner (patroner er ikke inkludert).

Med praktisk kjedeverktøy (kjedenagler og kjedeholder) til reparasjon av sykkelkjeder.

Høykvalitets bitshåndholder med Kraftform Plus-håndtak for komfortabelt ergonomisk arbeid.

Bitskralle for hurtig arbeid når plassmangel gjør at det ikke er mulig å skru med maskin eller vanlig håndverktøy. Hurtig veksling fra venstre til høyre og omvendt ved hjelp av vendespaken. Hurtig dreining (med tommelen) over det riflede skrallehodet. Meget enkel betjening, også med bare én hånd. Ergonomisk skrallehode/-spak: Kraftform-geometri med perfekt formede anleggsflater for fingrene. Ettersom bitsen monteres direkte i skrallehodet, oppnås det minimal størrelse på verktøyet, slik at det kan brukes i lave arbeidshøyder. Liten returvinkel på bare 6° for presisjonsarbeid. Robust senkesmiddel helståldesign. Moment på mer enn 65 Nm.

Bitsholderen Rapidaptor med fritt-dreierende hylse: Kan brukes som forlengelse, for lynraskt skifte av bits uten tilleggsverktøy, selv de minste bitsstørrelsene med bare én hånd.

Bits (BTZ) med BiTorsion-soner for å dempe spissbelastningene for universell bruk; slitesterke bits (Z) for universell bruk.

Zyklop piper med fargekoding etter størrelse og størrelsesstempel – for enkelt og hurtig valg av ønsket pipe. Godt grep som følge av rifling på bakre ende for enkel håndtering, selv med olje på hendene. Med rille for kulefeste. For skruer og muttere med utvendig sekskant. Av mattforkrommet krom-vanadium.

Med de glassfiberforsterkede dekkspakene i plast kan dekkene løsnes sikkert fra felgen, uten at felgen blir skadet. En dekkspak med ventiltrekker, en dekkspak med 1/4" bitsholder.

- Kompakt 38 delers sykkelverktøysett i futtermal for verkstedet og på tur
- Med et lite soft-futtermal for å ta med enkeltverktøy
- Med kjedenagler og -holder med utskiftbar naglestift for åpning og lukking av sykkelkjeder. Egnet for ssingle-speed-kjeder, opptil 12-delt drivverk

Bicycle Set 3 A



Code	EAN		
	4013288		
05004188001	234933		1
		● 8001 A 1x 1/4"x87,0	
		● 813 1x 1/4"x78	
		●○ 3899/4/1 1x 1/4"x100	
		●○ 889/4/1 K 1x 1/4"x50	
		○ 870/1 1x 1/4"x25 ¹⁾	
		⊕ 851/1 BTZ 1x PH 1x25; 1x PH 2x25	
		⊕ 867/1 TORX® BTZ 1x TX 10x25; 1x TX 15x25; 1x TX 20x25; 1x TX 25x25; 1x TX 27x25; 1x TX 30x25	
		⊖ 800/1 BTZ 1x 0,5x4,0x25; 1x 0,6x4,5x25	
		○ 840/1 BTZ 1x 2,0x25; 1x 2,5x25; 1x 3,0x25; 1x 4,0x25; 1x 5,0x25; 1x 6,0x25	
		○ 840/1 Z 1x 8,0x25	
		○ 842/1 Z 1x 2,5x25; 1x 3,0x25; 1x 4,0x25; 1x 5,0x25; 1x 6,0x25	
		●■ 8790 HMA 1x 5,5x23,0; 1x 6,0x23,0; 1x 8,0x23,0; 1x 9,0x23,0; 1x 10,0x23,0; 1x 13,0x23,0; 1x 15,0x23,0	
		9502 1x 105,0	
		9503 1x 105,0	
		9513 Kjedbryter	
		9512 Kjdekrok	
		9481 1x 203x85	
		9480 1x 90,0x135,0	
		Krok og borrelåstape 120 1x 50,0x120,0	

¹⁾ Med kule, for manuelt feste av piper

Tool-Check 1

38 deler. Superkompakt verktøysett for bruk med hånd eller maskin De grønne låseelementene på Tool-Check sikrer verktøyene under transport.

Inkludert 1/4" bitsskralle, robust senkesmidd helstål-design. Den fintannede mekanismen (60 tenner) for returvinkel på kun 6° – ideelt for presisjonsarbeid. Enkelt bytte mellom venstre/høyre. Ergonomisk utformet skrallehode og -spak. Med Wera-adapter 870/1 (1/4" utvendig sekskant til 1/4" utvendig firkant) som følger med i settet, er det også mulig å bruke 1/4"-piper.

7 Zyklop-piper (1/4", for bruk med hånd eller maskin); med rille for kulefeste. Riflet i bakkant for bedre grep ved skruing med hånd Med Take it easy verktøyidentifikasjon: Fargekodning etter størrelse – for enkelt og hurtig valg av ønsket verktøy. Av mattforkrommet krom-vanadium. I superkompakt, funksjonell Tool-Check.

28 slitesterke bits (krysspør Phillips og Pozidriv, TORX®, TORX® BO, spor og innvendig sekskant), for universell bruk. I superkompakt, funksjonell Tool-Check.

- Superkompakt verktøysett med 38 deler for bruk med hånd eller maskin

Tool-Check 1

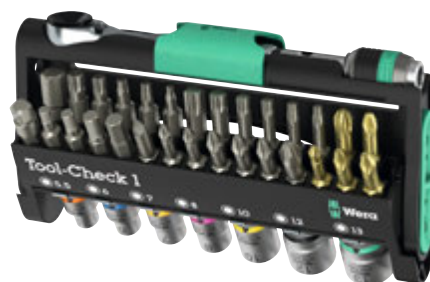

Code	EAN		
	4013288		
05049050001	234889		1
		8001 A 1x 1/4"x87,0	
		889/4/1 K 1x 1/4"x50	
		870/1 1x 1/4"x25 ¹⁾	
		851/1 TZ 2x PH 1x25; 3x PH 2x25; 1x PH 3x25	
		855/1 TH 1x PZ 1x25; 3x PZ 2x25; 1x PZ 3x25	
		867/1 TZ TORX® 1x TX 10x25; 1x TX 15x25; 1x TX 20x25; 1x TX 25x25; 1x TX 30x25; 1x TX 40x25	
		867/1 Z TORX® BO 1x TX 10x25; 1x TX 15x25; 1x TX 20x25; 1x TX 25x25; 1x TX 30x25	
		800/1 TZ 1x 1,0x5,5x25	
		840/1 Z 1x 3,0x25; 1x 4,0x25; 1x 5,0x25; 1x 6,0x25; 1x 8,0x25	
		8790 HMA 1x 5,5x23,0; 1x 6,0x23,0; 1x 7,0x23,0; 1x 8,0x23,0; 1x 10,0x23,0; 1x 12,0x23,0; 1x 13,0x23,0	

¹⁾ Med kule, for manuelt feste av piper

Tool-Check Automotive 1



Code	EAN		
05049065001	4013288 234827		1
		8001 A 1x 1/4"x87,0	
		889/4/1 K 1x 1/4"x50	
		870/1 1x 1/4"x25 ¹⁾	
		851/1 TZ 1x PH 1x25; 1x PH 2x25; 1x PH 3x25	
		867/1 TZ TORX® 1x TX 10x25; 1x TX 15x25; 1x TX 20x25; 1x TX 25x25; 1x TX 30x25; 1x TX 40x25	
		867/1 Z TORX® BO 1x TX 10x25; 1x TX 15x25; 1x TX 20x25; 1x TX 25x25; 1x TX 30x25	
		800/1 TZ 1x 1,0x5,5x25	
		840/1 Z 1x 3,0x25; 1x 4,0x25; 1x 5,0x25; 1x 6,0x25; 1x 8,0x25	
		873/1 Five Lobe 1x 20x25; 1x 25x25; 1x 27x25; 1x 30x25	
		860/1 XZN 1x M 4x25; 1x M 5x25; 1x M 6x25; 1x M 8x25	
		8790 HMA 1x 5,5x23,0; 1x 6,0x23,0; 1x 7,0x23,0; 1x 8,0x23,0; 1x 10,0x23,0; 1x 12,0x23,0; 1x 13,0x23,0	

¹⁾Med kule, for manuelt feste av piper

Tool-Check Combi 1

40 deler. Superkompakt verktøysett for hånd- og maskinbruk. De grønne låseelementene på Tool-Check sikrer verktøyene under transport.

Inkluderer 1/4" bitskralle, smidd i massivt stål. Fintannet mekanisme (60 tenner) for en liten returvinkel på 6° for presist arbeid. Enkelt bytte mellom venstre/høyre. Ergonomisk utformet skrallehode og -spak. Med Wera-adapter 870/1 (1/4" utvendig sekskant til 1/4" utvendig firkant) som følger med i settet, er det også mulig å bruke 1/4"-piper.

7 Zyklus-piper (1/4") for manuell og maskinell bruk; med kulelåsespor. Riflet i bakenden gir et godt grep når du skrur den inn for hånd. Med Take it easy verktøyidentifikasjon: Fargekoding etter størrelse – for enkelt og hurtig valg av ønsket verktøy. Av mattforkrommet krom-vanadium.

28 bits, BTZ- og BTH-utførelse med BiTorsion-soner (forhindrer for tidlig brudd på bitsen) og Take it easy tool finder: Fargekoding i henhold til profiler og størrelser, slitesterk utførelse (Z) for universell bruk, Phillips- og Pozidriv-kryssfortanning, TORX®, TORX® BO, spor og innvendig sekskant.

1 KNIPEX Cobra® høyteknologisk vannpumpetang 87 01 125. I superkompakt, funksjonell Tool-Check. 1 robust pose.

- Superkompakt verktøysett med 40 deler for manuell og maskinell bruk
- 1 KNIPEX Cobra® høyteknologisk vannpumpetang 87 01 125

Tool-Check Combi 1



Code	EAN			
05049070001	4013288 235060			1
		●	8001 A 1x 1/4"x87,0	
		●	813 1x 1/4"x78	
		●○	889/4/1 K 1x 1/4"x50	
		○	870/1 1x 1/4"x25 ¹⁾	
		+	851/1 BTZ 2x PH 1x25; 3x PH 2x25; 1x PH 3x25	
		+	855/1 BTH 1x PZ 1x25; 3x PZ 2x25; 1x PZ 3x25	
		✦	867/1 TORX® BTZ 1x TX 10x25; 1x TX 15x25; 1x TX 20x25; 1x TX 25x25; 1x TX 30x25; 1x TX 40x25	
		✦	867/1 Z TORX® BO 1x TX 10x25; 1x TX 15x25; 1x TX 20x25; 1x TX 25x25; 1x TX 30x25	
		●	800/1 BTZ 1x 1,0x5,5x25	
		○	840/1 BTZ 1x 3,0x25; 1x 4,0x25; 1x 5,0x25; 1x 6,0x25	
		○	840/1 Z 1x 8,0x25	
		●●	8790 HMA 1x 5,5x23,0; 1x 6,0x23,0; 1x 7,0x23,0; 1x 8,0x23,0; 1x 10,0x23,0; 1x 12,0x23,0; 1x 13,0x23,0	
			KNIPEX Cobra® Hightech-vannpumpetang 87 01 125	

¹⁾Med kule, for manuelt feste av piper





Joker

Kombinasjonsskrallenøkkel og kombinasjonsnøkkel

Joker - Bedre på alt



Høykvalitets, metrisk kombinasjonsskrallenøkkel fra Wera: Alt man kan forvente av en skrunøkkel. Og mye mer. Raskere, bedre, penere. En ekte Joker! Den nye generasjonen kombinasjonsskrallenøkler.

For sekskantede skruehoder og mutre. Metallplaten i nøkkelåpningen har en holdefunksjon som reduserer risikoen for å miste skruer og mutre. Den utskiftbare metallplaten i nøkkelåpningen har ekstra harde tenner som sikrer skruer og mutre og reduserer risikoen for at nøkkelen skal glipe.

Den integrerte endestoppen kan hindre at nøkkelen glipper nedover fra skruehodet og gjør at det kan brukes høyt tiltrekkingmoment. Dobbeltsekskant-geometrien sikrer tett og formltpas-set forbindelse med skruen eller mutteren, og reduserer dermed risikoen for å glipe.

Med en tilbakesvingvinkel på bare 30 grader på den åpne siden unngås tidkrevende flytting av nøkkelen mens man skrur. Skrallemekanikken på ringsiden er usedvanlig fintannet med til sammen 80 tenner, for større fleksibilitet også på meget trange steder.

Den spesielle, smidde geometrien sikrer høy momentoverføring og høy bøyestivhet. Laget av høyeffektivt krom-molybdenstål med nikkel-krombelegg for god korrosjonsbeskyttelse. Med Take it Easy verktøyidentifikasjon: Fargekoding etter størrelse.

- Metallplaten i nøkkelåpningen har gir praktisk holdefunksjon
- Ingen utglidning ved endestopp
- Dobbeltsekskantgeometri reduserer faren for utglidning
- Returvinkel på bare 30°
- Med Take it Easy verktøyidentifikasjon: Fargekoding i henhold til størrelse

6000 Joker kombinasjonsskrallenøkkel



	EAN							
Code			mm	mm	mm	mm	mm	
05073268001	167309		8	144	20	5,5	18	3
05073270001	164360		10	159	22	5,5	21	3
05073271001	167316		11	165	25	6,3	22	3
05073272001	167323		12	170,7	26,3	6,6	25	3
05073273001	164377		13	177	27,3	7	25	3
05073274001	167330		14	188	29,3	7,5	28	3
05073275001	167347		15	200	32,3	7,8	28,5	3
05073276001	167392		16	212	35	8,2	32,7	3
05073277001	164384		17	224	37,2	8,5	32,7	3
05073278001	167408		18	235	39	9	33,8	3
05073279001	164391		19	246	42	9,5	34,8	3

6000 Joker kombinasjonsskrallenøkkel, tommer



	EAN							
Code				mm	mm	mm	mm	
05073280001	167354		5/16"	144	20	5,5	18	3
05073281001	167361		3/8"	159	22	5,5	21	3
05073282001	167378		7/16"	165	25	6,3	22	3
05073283001	167385		1/2"	177	27,3	7	25	3
05073284001	167415		9/16"	188	29,3	7,5	28	3
05073285001	167422		5/8"	212	35	8,2	32,7	3
05073286001	167439		11/16"	235	39	9	33,8	3
05073287001	167446		3/4"	246	42	9,5	34,8	3

9630 Magnetstripe 6000 Joker 1 sett kombinasjonsskrallenøkkel

- 11 delers
- Listen holder seg godt til metalloverflater takket være en sterk magnet. Alternativt kan listen også skrues fast i en vegg
- Klemmene på listen sikrer et perfekt grep om verktøyene

9630 Magnetstripe 6000 Joker 1 sett kombinasjonsskrallenøkkel



Code	EAN		
05020014001	228949		1
		6000 Joker 1x 8x144; 1x 10x159; 1x 11x165; 1x 12x170,7; 1x 13x177; 1x 14x188; 1x 15x200; 1x 16x212; 1x 17x224; 1x 18x235; 1x 19x246	
		9610 1x 30,0x370,0	

9631 Magnetstripe 6000 Joker 2 sett kombinasjonsskrallenøkkel

- 5 delers

9631 Magnetstripe 6000 Joker 2 sett kombinasjonsskrallenøkkel



Code	EAN		
05020015001	229847		1
		6000 Joker 1x 8x144; 1x 10x159; 1x 13x177; 1x 17x224; 1x 19x246	
		9610 1x 30,0x370,0	

9632 Magnetstripe 6000 Joker Imperial 1 sett kombinasjonsskrallenøkkel

- 8 deler

9632 Magnetstripe 6000 Joker Imperial 1 sett kombinasjonsskrallenøkkel



Code	EAN		
05020016001	229861		1
		6000 Joker Imperial 1x 5/16"x144; 1x 3/8"x159; 1x 7/16"x165; 1x 1/2"x177; 1x 9/16"x188; 1x 5/8"x212; 1x 11/16"x235; 1x 3/4"x246	
		9610 1x 30,0x370,0	

6000 Joker 11 Set 1 kombinasjonsskrallenøkler

- I robust futteral

6000 Joker 11 Set 1 kombinasjonsskrallenøkler



Code	EAN		
05020013001	4013288 167521		1
6000 Joker 1x 8x144; 1x 10x159; 1x 11x165; 1x 12x170,7; 1x 13x177; 1x 14x188; 1x 15x200; 1x 16x212; 1x 17x224; 1x 18x235; 1x 19x246			

6000 Joker 8 Imperial Set 1 kombinasjonsskrallenøkler, tommer

- I robust futteral

6000 Joker 8 Imperial Set 1 kombinasjonsskrallenøkler, tommer

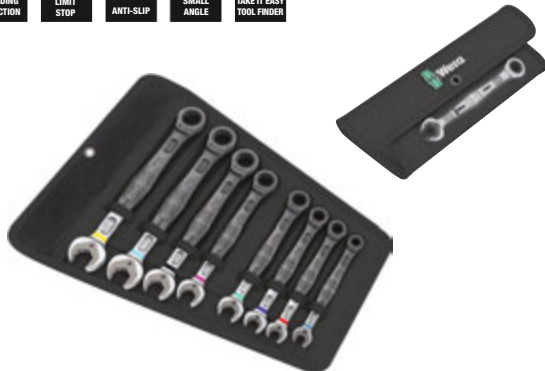

Code	EAN		
05020012001	4013288 167514		1
6000 Joker Imperial 1x 5/16"x144; 1x 3/8"x159; 1x 7/16"x165; 1x 1/2"x177; 1x 9/16"x188; 1x 5/8"x212; 1x 11/16"x235; 1x 3/4"x246			

6000/6002 Joker 6 Set 1 kombinasjonsskrallenøkler/ doble fastnøkler

- Dobbeltfastnøkkelen Joker egner seg glimrende til mothold for skrue og mutter
- I robust futteral

6000/6002 Joker 6 Set 1 kombinasjonsskrallenøkler/ doble fastnøkler

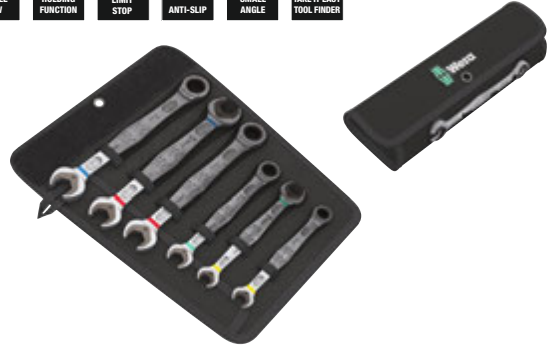

Code	EAN		
05020022001	4013288 173034		1
6000 Joker 1x 10x159; 1x 13x177; 1x 17x224; 1x 19x246 6002 Joker Double 1x 10x13x167; 1x 17x19x235			

6000 Joker 4 Set 1 Sett kombinasjonsskrallenøkler

- I robust futteral

6000 Joker 4 Set 1 Sett kombinasjonsskrallenøkler



Code	EAN		
05073290001	4013288 164407		1
6000 Joker 1x 10x159; 1x 13x177; 1x 17x224; 1x 19x246			

6000 Joker 4 Imperial Set 1 kombinasjonsskrallenøkler

- I robust futteral

6000 Joker 4 Imperial Set 1 kombinasjonsskrallenøkler



Code	EAN		
05073295001	167460		1
6000 Joker Imperial 1x 7/16"x165; 1x 1/2"x177; 1x 9/16"x188; 1x 3/4"x246 Krok og borrelåstape 120 1x 50,0x120,0			

6001 Joker Switch kombinasjonsskrallenøkkel, vendbar

Joker kombinasjonsskrallenøkkel med vinklet skralleside og vendespak. Metallplaten i nøkkelåpningen har en holdefunksjon som reduserer risikoen for å miste skruer og muttere. Integriert endestopp kan hindre at nøkkelen glipper nedover fra skruhodet og gjør at det kan brukes høyt tiltrekningsmoment.

Den utskiftbare metallplaten i nøkkelåpningen har ekstra harde tenner som sikrer skruer og mutre og reduserer risikoen for at nøkkelen skal glippe. Dobbeltsekskant-geometrien sikrer tett og formtilpasset forbindelse med skruen eller mutteren, og reduserer dermed risikoen for å glippe. Med en tilbakesvingvinkel på bare 30° på den åpne siden unngås tidkrevende flytting av nøkkelen mens man skrur.

Den vendbare skrallemekanismen på ringsiden er usedvanlig fintannet med til sammen 80 tenner, for større fleksibilitet også på trange steder. Hørbar og presis skrallemekanikk. Det robuste todelte låseelementet gir dessuten mulighet for en ekstrem stabilitet. Skralleside vinklet 15° for å kunne arbeide sikkert ved høye momenter.

Den spesielle, smidde geometrien sikrer høy momentoverføring og høy bøyestivhet. Laget av høyeffektivt krom-molybdenstål med nikkel-krombelegg for god korrosjonsbeskyttelse.

Med Take it Easy verktøyidentifikasjon: Fargekodning etter størrelse.

- Metallplaten i nøkkelåpningen har gir praktisk holdefunksjon
- Ingen utglidning ved endestopp
- Med høy finfortanning og robust låseelement
- Skralleside vinklet 15°
- Med Take it Easy verktøyidentifikasjon: Fargekodning i henhold til størrelse

6001 Joker Switch kombinasjonsskrallenøkkel, vendbar



Code	EAN							
05020064001	184696		8	144	20,3	5,5	18	3
05020065001	183903		10	159	23	5,5	21,5	3
05020066001	183910		11	165	24,3	6,3	22	3
05020067001	183927		12	171	26,3	6,6	25	3
05020068001	184702		13	179	27,3	7	26	3
05020069001	184719		14	187	30	7,5	28	3
05020070001	184726		15	199	32	7,8	28,8	3
05020071001	184733		16	213	35	8,2	31,7	3
05020072001	184740		17	225	37	8,5	33	3
05020073001	184757		18	234	39,5	9	34	3
05020074001	184764		19	246	42	9,5	34,7	3

6001 Joker Switch kombinasjonsskrallenøkkel, vendbar, tommer



Code	EAN							
05020075001	184788		5/16"	144	20,3	5,5	18	3
05020076001	184795		3/8"	159	23	5,5	21,5	3
05020077001	184801		7/16"	165	24,3	6,3	22	3
05020078001	184818		1/2"	171	26,3	6,6	25	3
05020079001	184825		9/16"	187	30	7,5	28	3
05020080001	184832		5/8"	213	35	8,2	31,7	3
05020081001	184849		11/16"	234	39,5	9	34	3
05020082001	184771		3/4"	246	42	9,5	34,7	3

6001 Joker Switch 11 Set 1 kombinasjonsskrallenøkkel, vendbar

- Kompakt, meget robust tekstilboks med lav vekt og lite volum

6001 Joker Switch 11 Set 1 kombinasjonsskrallenøkkel, vendbar



Code	EAN		
05020091001	4013288 184160		1
		6001 Joker Switch 1x 8x144; 1x 10x159; 1x 11x165; 1x 12x171; 1x 13x179; 1x 14x187; 1x 15x199; 1x 16x213; 1x 17x225; 1x 18x234; 1x 19x246	
		Krok og borrelåstape 240 1x 50,0x240,0	

6001 Joker Switch 8 Imperial Set 1 kombinasjonsskrallenøkkel, vendbar, tommer

- Kompakt, meget robust tekstilboks med lav vekt og lite volum

6001 Joker Switch 8 Imperial Set 1 kombinasjonsskrallenøkkel, vendbar, tommer



Code	EAN		
05020093001	4013288 184153		1
		6001 Joker Switch Imperial 1x 7/16"x144; 1x 3/8"x159; 1x 7/16"x165; 1x 1/2"x171; 1x 9/16"x187; 1x 5/8"x213; 1x 11/16"x234; 1x 3/4"x246	
		Krok og borrelåstape 240 1x 50,0x240,0	

6001 Joker Switch 4 Set 1 kombinasjonsskrallenøkkel, vendbar

- I robust futteral

6001 Joker Switch 4 Set 1 kombinasjonsskrallenøkkel, vendbar



Code	EAN		
05020090001	4013288 184139		1
		6001 Joker Switch 1x 10x159; 1x 13x179; 1x 17x225; 1x 19x246	
		Krok og borrelåstape 120 1x 50,0x120,0	

6001 Joker Switch 4 Imperial Set 1 kombinasjonsskrallenøkkel, vendbar, tommer

- I robust futteral

6001 Joker Switch 4 Imperial Set 1 kombinasjonsskrallenøkkel, vendbar, tommer



Code	EAN		
05020092001	4013288 184146		1
		6001 Joker Switch Imperial 1x 7/16"x165; 1x 1/2"x171; 1x 9/16"x187; 1x 3/4"x246	
		Krok og borrelåstape 120 1x 50,0x120,0	

6002 Joker åpen fastnøkkel

- Metallplaten i nøkkelåpningen har gir praktisk holdefunksjon
- Ingen utglidning ved endestopp
- Dobbel sekskantgeometri reduserer faren for utglidning
- Returvinkel på bare 30°
- Med Take it Easy verktøyidentifikasjon: Fargekoding i henhold til størrelse

6002 Joker åpen fastnøkkel



Code	EAN								
Code	4013288		mm	mm	mm	mm	mm	mm	
05020259001	219015		8	20	10	23	5,5	3	
05003760001	173010		10	23	13	27	5,5	3	
05003765001	173027		17	37	19	42	8,5	3	
05020260001	212764		20	48	22	51	10	3	
05020261001	212771		22	48	24	51	10	3	
05020262001	212788		24	51	27	60	11	3	
05020263001	212795		27	63	32	66	12	3	
05020264001	212801		30	63	32	66	12	3	

6003 Joker kombinasjonsnøkkel

Ettersom områdene hvor det utføres skruoperasjoner blir stadig trangere, trengs det verktøy som brukerne kan få jobben gjort med, selv i slike situasjoner. Trange rom krever verktøy med ekstra anleggspunkter. Men kan kombinasjonsnøkler endres på en slik måte at verktøyets anleggsmuligheter forbedres?

Kombinasjonen av en åpen ende som er dreid 7,5° og dobbeltskantskantgeometrien medfører en fordobling av anleggspunktene.

Med gjentatt 180° dreining av kombinasjonsnøkkelen om lengdeaksen under skruing finnes det fire anleggsmuligheter, og det er mulig å få tak i mutterne eller skruhodene hver 15°.

Med sin smarte kjeftgeometri utvider Joker 6003 brukerspektret i trange rom betydelig. Etter hver snuing av verktøyet finner Joker 6003 det respektive anleggspunktet så å si av seg selv.

Den slanke, men robuste ringsiden danner en vinkel på 15° til verktøyaksen. Overflatefinishen av høy kvalitet gir god og langvarig korrosjonsbeskyttelse.

Med Take it Easy verktøyidentifikasjon: Fargekoding etter størrelse.

- Spesielt egnet for trange arbeidsområder
- Den spesielle kjeftgeometrien gir verktøyet flere anleggsmuligheter
- Den lille returvinkelen i kjeften gir feste på mutre og skruer med bare 15 graders intervaller
- Slank ringside, vinklet 15°
- Med Take it Easy verktøyidentifikasjon: Fargekoding i henhold til størrelse

6003 Joker kombinasjonsnøkkel

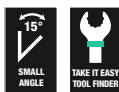

Code	EAN							
Code	4013288		mm	mm	mm	mm	mm	
05020190001	219039		5,5	105	16	4	10	3
05020198001	218780		6	105	16	4	10	3
05020199001	218773		7	110	17,7	4,2	11,5	3
05020200001	212528		8	115	19	4,5	12,5	3
05020219001	220097		9	120	21	4,8	13,5	3
05020201001	212542		10	125	22	5	15	3
05020202001	212559		11	135	24,5	5	17	3
05020203001	212566		12	148	26	5,5	18	3
05020204001	212696		13	160	27	6	19	3
05020205001	212702		14	167	29	6	20	3
05020206001	212719		15	174	32	6	22	3
05020207001	212726		16	182	35	6,5	23	3
05020208001	212733		17	190	38	6,5	24,5	3
05020209001	212740		18	210	39	7,5	26	3
05020210001	212757		19	230	42	7,5	27,5	3
05020500001	218797		20	230	45	7,5	29	3
05020501001	218803		21	260	47	7,5	30	3
05020502001	218841		22	260	49	7,5	31,5	3
05020503001	218858		24	280	53	8	36	3
05020504001	218865		27	300	60	8,5	40	3
05020505001	218872		30	330	66	9	43	3
05020506001	218889		32	360	70	9,5	45,5	3
05020507001	218896		36	460	80	10	50,5	3

6003 Joker kombinasjonsnøkkel, tommer

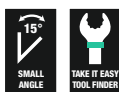

Code	EAN							
Code	4013288		mm	mm	mm	mm		
05020220001	219046		1/4"	105	16	4	10	3
05020211001	212979		5/16"	115	19	4,5	12,5	3
05020212001	212986		3/8"	125	22	5	15	3
05020213001	212993		7/16"	135	24,5	5	17	3
05020214001	213006		1/2"	160	26	6	19	3
05020215001	213013		9/16"	167	29	6	20	3
05020216001	213020		5/8"	182	35	6,5	23	3
05020217001	213037		11/16"	210	40	7,5	26	3
05020218001	213044		3/4"	230	42	7,5	27,5	3

6003 Joker Pedal kombinasjonsnøkkel

Den ekstra tynne pedalnøkkelen 6003 Joker Pedal er ideell til trange arbeidsområder.

- Spesielt egnet for trange arbeidsområder
- Den spesielle kjeftgeometrien gir verktøyet flere anleggsmuligheter
- Den lille returvinkelen i kjeften gir feste på mutre og skruehoder med bare 15 graders intervaller
- Slank ringside, vinklet 15°
- Joker 6003 Pedal str. 15 med flat åpning for montering og demontering av pedaler
- Med Take it Easy verktøyidentifikasjon: Fargekoding i henhold til størrelse

6003 Joker Pedal kombinasjonsnøkkel



	EAN							
Code	4013288	mm	mm	mm	mm	mm	mm	
05020221001	220677	15	174	32	4,5	22	1	

6003 Joker 22 Set 1 kombinasjonsnøkkel

Ettersom områdene hvor det utføres skruoperasjoner blir stadig trangere, trengs det verktøy som brukerne kan få jobben gjort med, selv i slike situasjoner. Trange rom krever verktøy med ekstra anleggspunkter.

Men kan kombinasjonsnøkler endres på en slik måte at verktøyets anleggsmuligheter forbedres? Kombinasjonen av en åpen ende som er dreid 7,5°, og den doble sekskantede geometrien medfører en fordobling av anleggspunktene.

Med gjentatt 180° dreining av kombinasjonsnøkkelens om lengdeaksen under skruing finnes det fire anleggsmuligheter, og det er mulig å få tak i mutterne eller skruehodene hver 15°.

Med sin smarte kjeftgeometri utvider Joker 6003 brukerspektret i trange rom betydelig. Etter hver snuing av verktøyet finner Joker 6003 det respektive anleggspunktet så å si av seg selv.

Den slanke, men robuste ringsiden danner en vinkel på 15° til verktøyaksen. Overflatebelegget av høy kvalitet resulterer i god og langvarig korrosjonsbeskyttelse.

Med Take it Easy verktøyidentifikasjon: Fargekoding i henhold til størrelse.

- 22 delers kombinasjonsnøkkelsett – spesielt egnet for trange arbeidsområder
- Den spesielle kjeftgeometrien gir verktøyet flere anleggsmuligheter
- Den lille returvinkelen i kjeften gir feste på mutre og skruehoder med bare 15 graders intervaller
- Slank ringside, vinklet 15°
- Egnet for å feste på Wera 2go-systemet

6003 Joker 22 Set 1 kombinasjonsnøkkel

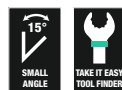

Code	EAN		
05020232001	221087		1
		6003 Joker 1x 5,5x105; 1x 6x105; 1x 7x110; 1x 8x115; 1x 9x120; 1x 10x125; 1x 11x135; 1x 12x148; 1x 13x160; 1x 14x167; 1x 15x174; 1x 16x182; 1x 17x190; 1x 18x210; 1x 19x230; 1x 20x230; 1x 21x260; 1x 22x260; 1x 24x280; 1x 27x300; 1x 30x330; 1x 32x360	

6003 Joker 15 Set 1 kombinasjonsnøkkel

- I robust futteral

6003 Joker 15 Set 1 kombinasjonsnøkkel



Code	EAN		
05020302001	222657		1
		6003 Joker 1x 5,5x105; 1x 6x105; 1x 7x110; 1x 8x115; 1x 9x120; 1x 10x125; 1x 11x135; 1x 12x148; 1x 13x160; 1x 14x167; 1x 15x174; 1x 16x182; 1x 17x190; 1x 18x210; 1x 19x230	
		Krok og borrelåstape 240 1x 50,0x240,0	

6003 Joker 11 Set 1 kombinasjonsnøkkel

- I robust futteral

6003 Joker 11 Set 1 kombinasjonsnøkkel

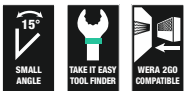

Code	EAN		
05020231001	214195		1
		6003 Joker 1x 8x115; 1x 10x125; 1x 11x135; 1x 12x148; 1x 13x160; 1x 14x167; 1x 15x174; 1x 16x182; 1x 17x190; 1x 18x210; 1x 19x230	
		Krok og borrelåstape 240 1x 50,0x240,0	

6003 Joker 8 Imperial Set 1 kombinasjonsnøkkel, tommer

- I robust futteral

6003 Joker 8 Imperial Set 1 kombinasjonsnøkkel, tommer



Code	EAN		
05020241001	214201		1
		6003 Joker Imperial 1x 5/16"x115; 1x 3/8"x125; 1x 7/16"x135; 1x 1/2"x160; 1x 9/16"x167; 1x 5/8"x182; 1x 11/16"x210; 1x 3/4"x230	
		Krok og borrelåstape 240 1x 50,0x240,0	

6003 Joker 5 Set 1 kombinasjonsnøkkel

- I robust futteral

6003 Joker 5 Set 1 kombinasjonsnøkkel



Code	EAN		
05020230001	214171		1
		6003 Joker 1x 8x115; 1x 10x125; 1x 13x160; 1x 17x190; 1x 19x230	
		Krok og borrelåstape 120 1x 50,0x120,0	

Bicycle Set 10

5 delers kombinasjonsnøkkelsett Joker 6003 med ekstra slang utførelse i størrelse 15. Ettersom arbeidsområdene på sykkelen er svært trange, trengs det verktøy som brukerne kan få jobben gjort med, selv i slike situasjoner. Trange arbeidsområder krever verktøy med ekstra anleggspunkter.

Men kan kombinasjonsnøkler endres på en slik måte at verktøyets anleggsmuligheter forbedres? Kombinasjonen av en åpen ende som er dreid 7,5°, og den doble sekskantede geometrien medfører en fordobling av anleggspunktene.

Med gjentatt 180° dreining av kombinasjonsnøkkelen om lengdeaksen under skruing finnes det fire anleggsmuligheter, og det er mulig å få tak i mutterne eller skruehodene hver 15°. Med sin smarte kjeftegeometri utvider Joker 6003 brukerspekeret i trange rom betydelig.

Etter hver sruing av verktøyet finner Joker 6003 det respektive anleggspunktet så å si av seg selv. Den slanke, men robuste ringsiden danner en vinkel på 15° til verktøyaksen. Overflatebelegget av høy kvalitet resulterer i god og langvarig korrosjonsbeskyttelse.

Med Take it Easy verktøyidentifikasjon: Fargekodning i henhold til størrelse. Joker-futteralet er egnet for montering på vegg, hylle, verktøyvogn og Wera 2go-systemet takket være borrelåssystemet på baksiden.

- Spesielt egnet for trange skrusituasjoner på sykkel
- Den spesielle kjeftegeometrien gir verktøyet flere anleggsmuligheter
- Den lille returvinkelen i kjeften gir feste på mutre og skruehoder med bare 15 graders intervaller
- Slank ringside, vinklet 15°
- Joker 6003 Pedal str. 15 med flat åpning for montering og demontering av pedaler

Bicycle Set 10



Code	EAN		
05004178001	4013288 220653		1
		6003 Joker 1x 8x115; 1x 9x120; 1x 10x125; 1x 13x160	
		6003 Joker Pedal 1x 15x174	
		Krok og borrelåstape 120 1x 50,0x120,0	

Bicycle Set 12

12 delers kombinasjonsnøkkelsett Joker 6003 med ekstra slang utførelse i størrelse 15. Ettersom arbeidsområdene på sykkelen er svært trange, trengs det verktøy som brukerne kan få jobben gjort med, selv i slike situasjoner.

Trange arbeidsområder krever verktøy med ekstra anleggspunkter. Men kan kombinasjonsnøkler endres på en slik måte at verktøyets anleggsmuligheter forbedres? Kombinasjonen av en åpen ende som er dreid 7,5°, og den doble sekskantede geometrien medfører en fordobling av anleggspunktene.

Med gjentatt 180° dreining av kombinasjonsnøkkelen om lengdeaksen under skruing finnes det fire anleggsmuligheter, og det er mulig å få tak i mutterne eller skruehodene hver 15°.

Med sin smarte kjeftegeometri utvider Joker 6003 brukerspekeret i trange rom betydelig. Etter hver sruing av verktøyet finner Joker 6003 det respektive anleggspunktet så å si av seg selv.

Den slanke, men robuste ringsiden danner en vinkel på 15° til verktøyaksen. Overflatebelegget av høy kvalitet resulterer i god og langvarig korrosjonsbeskyttelse.

Med Take it Easy verktøyidentifikasjon: Fargekodning i henhold til størrelse. Joker-futteralet er egnet for montering på vegg, hylle, verktøyvogn og Wera 2go-systemet takket være borrelåssystemet på baksiden.

- Spesielt egnet for trange arbeidsområder
- Den spesielle kjeftegeometrien gir verktøyet flere anleggsmuligheter
- Den lille returvinkelen i kjeften gir feste på mutre og skruehoder med bare 15 graders intervaller
- Slank ringside, vinklet 15°
- Joker 6003 Pedal str. 15 med flat åpning for montering og demontering av pedaler
- Med Take it Easy verktøyidentifikasjon: Fargekodning i henhold til størrelse
- I robust futteral

Bicycle Set 12



Code	EAN		
05004181001	4013288 220721		1
		6003 Joker 1x 6x105; 1x 7x110; 1x 8x115; 1x 9x120; 1x 10x125; 1x 11x135; 1x 12x148; 1x 13x160; 1x 14x167; 1x 16x182; 1x 17x190	
		6003 Joker Pedal 1x 15x174	

6003 Joker 5 Imperial Set 1 kombinasjonsnøkkel, tommer

- I robust futteral

6003 Joker 5 Imperial Set 1 kombinasjonsnøkkel, tommer



Code	EAN		
05020240001	214188		1
		6003 Joker Imperial 1x 5/16"x115; 1x 3/8"x125; 1x 1/2"x160; 1x 9/16"x167; 1x 3/4"x230	
		Krok og borrelåstape 120 1x 50,0x120,0	

6003 Joker 4 Set 1 kombinasjonsnøkkel

Ettersom områdene hvor det utføres skruoperasjoner blir stadig trangere, trengs det verktøy som brukerne kan få jobben gjort med, selv i slike situasjoner. Trange rom krever verktøy med ekstra anleggspunkter.

Men kan fastnøkler endres på en slik måte at verktøyets anleggsmuligheter forbedres? Kombinasjonen av en åpen ende som er dreid 7,5° og dobbeltsekskantgeometrien medfører en fordobling av anleggspunktene.

Med gjentatt 180° dreining av nøkkelen om lengdeaksen under skruing finnes det fire anleggsmuligheter, og det er mulig å få tak i mutterne eller skruehodene hver 15°.

Med sin smarte kjeftgeometri utvider Joker 6003 brukerspektret i trange rom betydelig. Etter hver snuing av verktøyet finner Joker 6003 det respektive anleggspunktet så å si av seg selv. Den slanke, men robuste ringsiden danner en vinkel på 15° til verktøyaksen. Overflatefinishen av høy kvalitet gir god og langvarig korrosjonsbeskyttelse.

Med Take it Easy verktøyidentifikasjon: Fargekoding etter størrelse. Det slitebestandige materialet i klipsholderen sørger for at fastnøklerne holdes forsvarlig fast samtidig som de er enkle å ta ut.

- Joker fastnøkkel i den nye klipsholderen for plassbesparende oppbevaring i verktøyfutteralet

6003 Joker 4 Set 1 kombinasjonsnøkkel

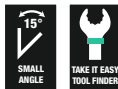

Code	EAN		
05020228001	225665		1
		6003 Joker 1x 8x115; 1x 10x125; 1x 12x148; 1x 13x160	

6003 Joker 4 Imperial Set 1 kombinasjonsnøkkel

- Joker fastnøkkel i den nye klipsholderen for plassbesparende oppbevaring i verktøyfutteralet

6003 Joker 4 Imperial Set 1 kombinasjonsnøkkel

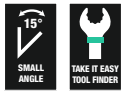

Code	EAN		
05020229001	4013288 225672		1
		6003 Joker Imperial 1x 9/16"x115; 1x 7/8"x125; 1x 7/16"x135; 1x 1/2"x160	

9640 Magnetstripe 6003 Joker 1 kombinasjonsnøkkelsett

- 11 delers
- Listen holder seg godt til metalloverflater takket være en sterk magnet. Alternativt kan listen også skrues fast i en vegg
- Klemmene på listen sikrer et perfekt grep om verktøyene

9640 Magnetstripe 6003 Joker 1 kombinasjonsnøkkelsett



Code	EAN		
05020233001	4013288 228963		1
		6003 Joker 1x 8x115; 1x 10x125; 1x 11x135; 1x 12x148; 1x 13x160; 1x 14x167; 1x 15x174; 1x 16x182; 1x 17x190; 1x 18x210; 1x 19x230,0	
		9610 1x 30,0x370,0	

9641 Magnetstripe 6003 Joker 2 kombinasjonsnøkkelsett

- 5 delers

9641 Magnetstripe 6003 Joker 2 kombinasjonsnøkkelsett

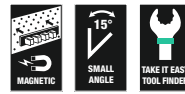

Code	EAN		
05020234001	4013288 229854		1
		6003 Joker 1x 8x115; 1x 10x125; 1x 13x160; 1x 17x190; 1x 19x230,0	
		9610 1x 30,0x370,0	

9642 Magnetstripe 6003 Joker Imperial 1 kombinasjonsnøkkelsett

- Tommemål
- 8 deler

9642 Magnetstripe 6003 Joker Imperial 1 kombinasjonsnøkkelsett

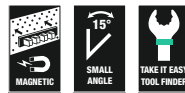

Code	EAN		
05020235001	4013288 229878		1
		6003 Joker Imperial 1x 9/16"x115; 1x 3/8"x125; 1x 7/16"x135; 1x 1/2"x160; 1x 9/16"x167; 1x 5/8"x182; 1x 11/16"x210; 1x 3/4"x230,0	
		9610 1x 30,0x370,0	

6004 Joker XS Selvjusterende kombinasjonsnøkkel

Mange brukere ønsker seg et universelt skruverktøy med et bredest mulig spekter av bruksområder. Det bør være ett enkelt verktøy for flere dimensjoner, både metriske og i tommer.

Det bør automatisk justere seg til forskjellige skruestørrelser. Verktøyet må kunne brukes for kraftig og trygg tiltrekking, ikke skade noe og legge til rette for en høy arbeidshastighet. De trinnløse og parallellførte kjevne erstatter flere fastnøkler med separate dimensjoner.

Nå man legger an verktøyet mot den sekskantede mutteren eller skruen stiller det selv trinnløst inn den riktige størrelsen. Den integrerte armmekanismen klemmer den sekskantede skruen eller mutteren sikkert fast mellom kjevne, noe som gir betydelig reduksjon av risikoen for glipp og skade. Skrallefunksjonen gjør at man kan skru hurtig og uten avbrudd for å skifte grep.







Hjørneviddeprismene gjør at det oppnås en tilbakesvingvinkel på bare 30 grader. Konstruksjonen med én arm i kombinasjon med skrallefunksjonen og hjørnebreddeprismene gjør det mulig å arbeide selv om det er trangt.

Den justerbare Joker 6004 er det universelle skruverktøyet. Selvjusterende. Kraftig moment. Skralle.

- Den justerbare Joker 6004 dekker alle dimensjoner, både metrisk og i tommer, innen det aktuelle bruksområdet
- Automatisk og trinnløst grep på sekskantede skruer og mutre
- Grepets armmekanisme hindrer glipp og skader
- Med mekanisk skrallefunksjon kan du skru hurtig og kontinuerlig uten å måtte flytte nøkkelen
- Arbeidsvinkelen er på bare 30 grader ved anlegg mot hjørneprismene i kjeften







6004 Joker XS Selvjusterende kombinasjonsnøkkel

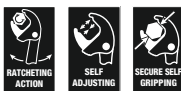

		EAN					
Code	4013288		mm		mm	mm	
05020099001	216892		7-10	1/4"-3/8"	117	7,7	3







6004 Joker S Selvjusterende kombinasjonsnøkkel



		EAN					
Code	4013288		mm		mm	mm	
05020100001	211729		10-13	7/16"-1/2"	154	10	3

6004 Joker M Selvjusterende kombinasjonsnøkkel



		EAN					
Code	4013288		mm		mm	mm	
05020103001	216908		13-16	1/2"-5/8"	188	12,4	3

6004 Joker L Selvjusterende kombinasjonsnøkkel



	EAN						
Code	4013288	mm		mm	mm		
05020101001	214706	16-19	$5/8''-3/4''$	224	14		3

6004 Joker XL Selvjusterende kombinasjonsnøkkel



	EAN						
Code	4013288	mm		mm	mm		
05020104001	216915	19-24	$3/4''-15/16''$	256	16		2

6004 Joker XXL Selvjusterende kombinasjonsnøkkel



	EAN						
Code	4013288	mm		mm	mm		
05020102001	214713	24-32	$15/16''-1\ 1/4''$	322	20		3

6004 Joker 4 Set 1 Selvjusterende kombinasjonsnøkkel

- Det kompakte sammenleggbare futteralet med fire justerbare Joker 6004 dekker alle metriske og britiske (tommebaserte) dimensjoner i bruksområdet fra 7 til 19 mm eller $1/4''$ til $3/4''$

6004 Joker 4 Set 1 Selvjusterende kombinasjonsnøkkel



	EAN		
Code	4013288		
05020110001	217516		1
		6004 Joker XS 1x 7-10 ($1/4''-3/8''$)x117	
		6004 Joker S 1x 10-13 ($7/16''-1/2''$)x154	
		6004 Joker M 1x 13-16 ($1/2''-5/8''$)x188	
		6004 Joker L 1x 16-19 ($5/8''-3/4''$)x224	

6005 Joker åpen dobbel fastnøkkel

- Joker fastnøkkel
- Spesielt egnet for trange arbeidsområder
- Den spesielle kjeftgeometrien gir verktøyet flere anleggsmuligheter
- Den lille returvinkelen i kjeften gir feste på mutre og skruer med bare 15 graders intervaller
- Med Take it easy verktøyidentifikasjon: Fargekodning i henhold til størrelse

6005 Joker åpen dobbel fastnøkkel



Code	EAN							
Code	EAN		mm	mm	mm	mm	mm	
05020310001	224873		6	16	7	17,7	4	3
05020311001	224880		8	19	9	21	4,5	3
05020312001	224897		10	23	11	25	5	3
05020313001	224903		12	26	13	27	5,5	3

6005 Joker 4 Set 1 åpen dobbel fastnøkkel

- Joker fastnøkkel i den nye klipsholderen for plassbesparende oppbevaring i verktøyfutteralet

6005 Joker 4 Set 1 åpen dobbel fastnøkkel



Code	EAN		
05020314001	224750		1
		6005 Joker Double 1x 6x7x111,8; 1x 8x9x122,2; 1x 10x11x137,3; 1x 12x13x166	

6006 Joker 2 Sett 1 Selvjusterende dobbel skiftenøkkel

2 delers sett. Selvjusterende, åpen dobbel kombinasjonsnøkkel for sekskantede skruer eller muttere med nøkkelvidde 7-10, 10-13 (metrisk) eller $1/4''-3/8''$, $7/16''-8/16''$ (tommemål) og 13-16, 16-19 (metrisk) eller $1/2''-5/8''$ og $5/8''-3/4''$ (tommemål). De trinnløse og parallellførte kjevne erstatter flere fastnøkler med separate dimensjoner. Når man legger an verktøyet mot den sekskantede mutteren eller skruen, stiller det selv trinnløst inn den riktige størrelsen. Den integrerte armmekanismen klemmer den sekskantede skruen eller mutteren sikkert fast mellom kjevne, noe som gir betydelig reduksjon av risikoen for glipp og skade. Skrallefunksjonen gjør at man kan skru hurtig og uten avbrudd for å skifte grep. Hjørneviddeprismene gjør at det oppnås en tilbakesvingvinkel på bare 30°.

Skrallefunksjon og hjørnebreddeprisme gjør det mulig å arbeide selv i trange monteringsrom. Joker 6006 justerbar, åpen dobbel kombinasjonsnøkkel med skrallefunksjon er et universelt skrutrekker-verktøy. Selvjusterende. Kraftig moment. Skralle. I robust futteral.

- Selvjusterende dobbel skiftenøkkel
- Joker 6006 selvjusterende dobbel skiftenøkkel dekker alle metriske og britiske dimensjoner i de respektive bruksområdene
- Automatisk og trinnløst grep på sekskantede skruer og mutre
- Grepets armmekanisme hindrer glipp og skader
- Med mekanisk skrallefunksjon for rask og kontinuerlig festing uten å fjerne nøkkelen
- Tilbakesvingvinkel på bare 30° ved anlegg mot hjørneprismene i kjeften
- I robust sammenleggbart futteral med Wera 2go-kompatibilitet

6006 Joker 2 Sett 1 Selvjusterende dobbel skiftenøkkel



Code	EAN		
05020340001	233301		1
		6006 Joker XS/S 1x 7-10 ($1/4''-3/8''$) / 10-13 ($7/16''-1/2''$) x 161,0	
		6006 Joker M/L 1x 13-16 ($1/2''-5/8''$) / 16-19 ($5/8''-3/4''$) x 239,4	

6006 Joker XS/S Selvjusterende dobbel skiffenøkkel



	EAN							
Code	4013288	mm	mm	mm	mm	mm	mm	
05020330001	233288	7-10	1/4"-3/8"	10-13	7/16"-1/2"	8,0	10,0	1

6006 Joker M/L Selvjusterende dobbel skiffenøkkel



	EAN							
Code	4013288	mm	mm	mm	mm	mm	mm	
05020331001	233295	13-16	1/2"-5/8"	16-19	5/8"-3/4"	12,4	14,0	1

6007 Joker 5 Set 1 Kombinasjonsskrallenøkkelsett

Sett med skralle og kombinasjonsnøkler i 5 deler. Unik kombinasjon på verdensbasis av kjeve- og ringskrallmekanisme i lang utførelse. For sekskantede skruehoder og mutre.

Den lange spaken gir større kraftoverføring. Den lange konstruksjonen gir også bedre tilgjengelighet for dyptsittende skrueforbindelser.

Metallplaten i nøkkelåpningen har en holdefunksjon som reduserer risikoen for å miste skruer og mutre. Den utskiftbare metallplaten i nøkkelåpningen har ekstra harde tenner som sikrer skruer og mutre og reduserer risikoen for at nøkkelen skal glippe.

Den integrerte endestoppen kan hindre at nøkkelen glipper nedover fra skruehodet og gjør at det kan brukes høyt tiltrekingsmoment.

Dobbeltsekskant-geometrien sikrer tett og formlpasset forbindelse med skruen eller mutteren, og reduserer dermed risikoen for å glippe. Med en returvinkel på bare 30° på den åpne siden unngås tidkrevende flytting av nøkkelen mens man skrur.

Skrallemekanikken på ringsiden er usedvanlig fintannet med til sammen 80 tenner, for større fleksibilitet også på meget trange steder.

Den spesielle, smidde geometrien sikrer høy momentoverføring og høy bøyestivhet. Laget av høyeffektivt krom-molybdenstål med nikkel-krombelegg for god korrosjonsbeskyttelse.

Med Take it easy verktøyidentifikasjon: Fargekoding etter størrelse og ytterligere laseretsede størrelsesangivelser. I robust rullefuttal for enkel transport og ren oppbevaring.

- Unik kombinasjon på verdensbasis av kjeve- og ringskrallmekanisme i lang utførelse
- Lang spak muliggjør høyere kraftoverføring
- Bedre tilgjengelighet for dyptsittende skrueforbindelser
- Ingen utglidning ved endestopp
- Med praktisk holdefunksjon takket være metallplate i festet
- Returvinkel i kjeven på bare 30°
- Ekstremt robust ringskralle
- Take it easy verktøyidentifikasjon: Fargekoding etter størrelse og ytterligere laseretsede størrelsesangivelser
- I robust sammenleggbart futtal med Wera 2go-kompatibilitet

6007 Joker 5 Set 1 Kombinasjonsskrallenøkkelsett



Code		EAN		
05020380001		4013288	233370	1
6007 Joker 1x 8x180; 1x 10x209; 1x 13x245; 1x 17x304,5; 1x 19x334				

6007 Joker Kombinasjonsskrallenøkkel, lang utførelse

- Unik kombinasjon på verdensbasis av kjeve- og ringskrallmekanisme i lang utførelse
- Metallplaten i nøkkelåpningen har en praktisk holdefunksjon
- Ingen utglidning ved endestopp
- Dobbel sekskantgeometri reduserer faren for utglidning
- Returvinkel på bare 30°
- Med Take it easy verktøyidentifikasjon: Fargekoding i henhold til størrelse

6007 Joker Kombinasjonsskrallenøkkel SB, lang utførelse



Code	EAN							
Code	EAN		mm	mm	mm	mm	mm	mm
05020350001	233318		8	180	21	6	18	3
05020351001	233325		10	209	24,2	6,3	21	3
05020352001	233349		13	245	29,4	8	26	3
05020353001	233356		17	304,5	39	9	33,5	3
05020354001	233332		19	334	43	14	36	3

9610 Joker magnetlist, for opptil 11 fastnøkler, uten innhold

- Listen holder seg godt til metalloverflater takket være en sterk magnet. Alternativt kan listen også skrues fast i en vegg
- Klemmene på listen sikrer et perfekt grep om verktøyene

9610 Joker magnetlist, for opptil 11 fastnøkler, uten innhold

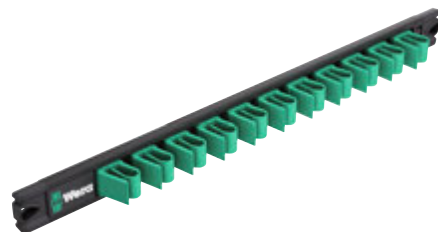

Code	EAN							
Code	EAN	mm	mm					
05136413001	228956	30,0	370,0					1



Vinkelnøkkel



Hex-Plus gir lengre liv til skruer med innvendig sekskant

Ødeleggelse av profilen (=runding) forhindres

Levetid over gjennomsnittet



Kraftform Stainless - Materiale i rustfritt stål for å unngå rustsmitte

Materiale i rustfritt stål for å unngå rustsmitte

Egnet for verksted takket være vakuumerharding



Høykvalitets vinkeløkler i rustfritt stål for skruer med innvendig sekskant fra Wera. Rustfritt stål forhindrer overføring av fremmedrust. Hex-Plus-profilen gir større anleggsflate i skruhodet. Kjervingen blir dermed redusert til et minimum, noe som nesten eliminerer ødeleggelsen av skruhodet.

Med sekskantet kulehode på lang arm: Den sfæriske profilen på verktøypissen gjør at verktøyaksen kan svinges i forhold til skrueraksen slik at man kan skru «rundt hjørnet». Fra str. 3,0 med holdefunksjon for skruer med innvendig sekskant på lang arm.

Take it easy verktøyidentifikasjon med fargekodning i henhold til størrelse. I nærmest slitasjefri vinkeløkkelklipsholder.

- Løsning på problemet med fremmedrust: Skru rustfritt stål med rustfritt stål!
- Hex-Plus gir lengre liv til innvendige sekskantskruer
- Med Take it easy verktøyidentifikasjon: Fargekodning i henhold til størrelse
- Alle vinkeløkler har en fargekodet, gripevennlig termoplasthylse for ergonomisk og bekvem håndtering, selv ved lave temperaturer

3950/9 Hex-Plus Multicolour HF Stainless 1 Vinkeløkkelsett, metrisk, rustfritt stål med holdefunksjon

- Fra og med størrelse 3,0 holder holdefunksjonen på den lange armen skruene trygt på verktøyet

3950/9 Hex-Plus Multicolour HF Stainless 1 Vinkeløkkelsett, metrisk, rustfritt stål med holdefunksjon

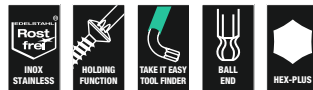

Code	EAN		
	4013288		
05022699001	224477		1
		3950 SPKL Multicolour 1x 1,5x90; 1x 2,0x101; 1x 2,5x112	
		3950 SPKL Multicolour HF 1x 3,0x123; 1x 4,0x137; 1x 5,0x154; 1x 6,0x172; 1x 8,0x195; 1x 10,0x224	

3950/9 Hex-Plus Multicolour Stainless 1 Vinkeløkkelsett, metrisk, rustfritt stål



Code	EAN		
	4013288		
05022669001	185211		1
		3950 SPKL Renkli 1x 1,5x90; 1x 2,0x101; 1x 2,5x112; 1x 3,0x123; 1x 4,0x137; 1x 5,0x154; 1x 6,0x172; 1x 8,0x195; 1x 10,0x224	

3950/9 Hex-Plus Stainless 1 Vinkeløkkelsett, metrisk, rustfritt stål



Code	EAN		
	4013288		
05022720001	111364		10
		3950 PKL 1x 1,5x90; 1x 2,0x101; 1x 2,5x112; 1x 3,0x123; 1x 4,0x137; 1x 5,0x154; 1x 6,0x172; 1x 8,0x195; 1x 10,0x224	

3950/9 Hex-Plus Stainless 1 SB Vinkelnøkkelsett, metrisk, rustfritt stål



Code	EAN		
05073544001	180377	○	3950 PKL 1x 1,5x90; 1x 2,0x101; 1x 2,5x112; 1x 3,0x123; 1x 4,0x137; 1x 5,0x154; 1x 6,0x172; 1x 8,0x195; 1x 10,0x224

3950/9 Hex-Plus Imperial Stainless 1 Vinkelnøkkelsett, tommer, rustfritt stål

- I robust futteral

3950/9 Hex-Plus Imperial Stainless 1 Vinkelnøkkelsett, tommer, rustfritt stål

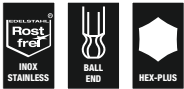

Code	EAN		
05022721001	117281	○	3950 PKL inch 1x 3/32"x112; 1x 7/64"x119; 1x 1/8"x123; 1x 9/64"x130; 1x 5/32"x137; 1x 3/16"x154; 1x 1/4"x185; 1x 5/16"x195; 1x 3/8"x224

950/9 Hex-Plus Multicolour HF 1 Vinkelnøkkelsett, metrisk, BlackLaser med holdefunksjon

- Vinkeløkler med holdefunksjon for skruer med sekskanthull
- Med sekskantet kulehode på lang arm
- Färgkodat, greppvänligt plastöverdrag, även vid låga temperaturer

950/9 Hex-Plus Multicolour HF 1 Vinkelnøkkelsett, metrisk, BlackLaser med holdefunksjon



Code	EAN		
05022210001	188403	○	950 SPKL Multicolour 1x 1,5x90; 1x 2,0x101; 1x 2,5x112
		○	950 SPKL HF Multicolour 1x 3,0x123; 1x 4,0x137; 1x 5,0x154; 1x 6,0x172; 1x 8,0x195; 1x 10,0x224

950/9 Hex-Plus Multicolour 1 Vinkelnøkkelsett, metrisk, BlackLaser



Code	EAN		
05022089001	180841	○	950 SPKL Multicolour 1x 1,5x90; 1x 2,0x101; 1x 2,5x112; 1x 3,0x123; 1x 4,0x137; 1x 5,0x154; 1x 6,0x172; 1x 8,0x195; 1x 10,0x224

950/9 Hex-Plus Multicolour 1 SB Vinkelnøkkelsett, metrisk, BlackLaser



Code		EAN		
		4013288		
05073593001	165688		950 SPKL Multicolour 1x 1.5x90; 1x 2.0x101; 1x 2.5x112; 1x 3.0x123; 1x 4.0x137; 1x 5.0x154; 1x 6.0x172; 1x 8.0x195; 1x 10.0x224	1

Vinkelnøkler

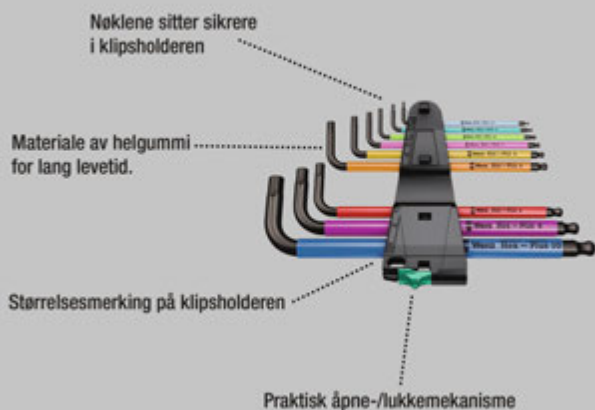

950/9 Hex-Plus Multicolour 2 Vinkelnøkkelsett, BlackLaser



Code		EAN		
		4013288		
05133164001	207517		950 SPKS Multicolour 1x 1,5x50; 1x 2,0x56; 1x 2,5x63; 1x 3,0x71; 1x 4,0x80; 1x 5,0x90; 1x 6,0x100; 1x 8,0x112; 1x 10,0x125	1

950/9 Hex-Plus Multicolour 3 vinkelnøkkelsett, metrisk, BlackLaser

9 vinkelnøkler med termoplasthylse (SPKL) er fremstilt av et rundt og gripevennlig materiale. Plastbelegget gjør det enklere å arbeide ved lave temperaturer og skåner fingrene. Fargekoding og størrelsesmerking gjør det enkelt å finne ønsket vinkelnøkkel.

Praktisk oppbevaring i rack 9109 for plassering på bord eller montering på vegg. Klips 9539 integrert i rack, kan fjernes for mobil bruk. Racket inneholder dessuten et smart avtagbart magnetiseringsverktøy 9538 som kan brukes til å magnetisere (og avmagnetisere) skruer og verktøypisser.

Dermed trenger du ikke lenger å holde fast skruen med den andre hånden.

- Rack for plassering på bordet eller for montering på veggen
- Klips integrert i racket, kan fjernes for mobil bruk
- Avtakbar magnet for magnetisering og demagnetisering av verktøypisser
- Vinkelnøkkel for skruer med innvendig sekskant
- Hex-Plus gir lengre liv til innvendige sekskantskruer
- Gripevennlig termoplasthylse, især ved lave temperaturer
- Med sekskantet kulehode på lang arm
- BlackLaser for høy korrosjonsbeskyttelse og lang levetid

950/9 Hex-Plus Multicolour 3 vinkelnøkkelsett, metrisk, BlackLaser



Code		EAN		
		4013288		
05133165001	230294		950 SPKL Multicolour 1x 1,5x90; 1x 2,0x101; 1x 2,5x112; 1x 3,0x123; 1x 4,0x137; 1x 5,0x154; 1x 6,0x172; 1x 8,0x195; 1x 10,0x224	1
			9539	
			9109	
			9538	

3950/9 Hex-Plus Multicolour Imperial Stainless 1 SB Vinkelnøkkelsett, tommer, rustfritt stål

Høykvalitets vinkelnøkkelsett i rustfritt stål for skruer med imperiske mål med innvendig sekskant fra Wera. Rustfritt stål forhindrer overføring av fremmedrust.

Hex-Plus-profilen gir større anleggsflate i skruhodet. Kjervingen blir dermed redusert til et minimum, noe som nesten eliminerer ødeleggelsen av skruhodet.

Med sekskantet kulehode på lang arm: Den sfæriske profilen på fatningen gjør at verktøyakselen kan svinges i forhold til skruetak-selen slik at man kan skru «rundt hjørnet».

Take it easy verktøyidentifikasjon med fargekoding i henhold til størrelse. Nærmeste slitasjefri vinkelnøkkelholder.

3950/9 Hex-Plus Multicolour Imperial Stainless 1 SB Vinkelnøkkelsett, tommer, rustfritt stål



Code	EAN			
05022860001	4013288 221360			1
		○	3950 SPKL Multicolour Imperial 1x 5/64"x101; 1x 3/32"x112; 1x 1/8"x123; 1x 5/32"x137; 1x 3/16"x154; 1x 7/32"x172; 1x 1/4"x185; 1x 5/16"x195; 1x 3/8"x224	

950/9 Hex-Plus Multicolour Imperial 1 Vinkelnøkkelsett, tommer, BlackLaser

- I robust futteral

950/9 Hex-Plus Multicolour Imperial 1 Vinkelnøkkelsett, tommer, BlackLaser



Code	EAN			
05022639001	4013288 182593			1
		○	950 SPKL inch 1x 5/64"x101; 1x 3/32"x112; 1x 1/8"x123; 1x 5/32"x137; 1x 3/16"x154; 1x 7/32"x172; 1x 1/4"x185; 1x 5/16"x195; 1x 3/8"x224	

950/9 Hex-Plus Multicolour Imperial 2 Vinkelnøkkelsett, tommer, BlackLaser



Code	EAN			
05022640001	4013288 219107			1
		○	950 SPKL inch 1x 5/64"x101; 1x 3/32"x112; 1x 1/8"x123; 1x 5/32"x137; 1x 3/16"x154; 1x 7/32"x172; 1x 1/4"x185; 1x 5/16"x195; 1x 3/8"x224	

950/9 Hex-Plus Multicolour Imperial 3 vinkelnøkkelsett, mål i tommer, BlackLaser

- Tommemål

950/9 Hex-Plus Multicolour Imperial 3 vinkelnøkkelsett, mål i tommer, BlackLaser



Code	EAN			
05022641001	4013288 230188			1
		○	950 SPKS Multicolour, tommer 1x 5/64"x50; 1x 3/32"x56; 1x 1/8"x63; 1x 5/32"x71; 1x 3/16"x80; 1x 7/32"x90; 1x 1/4"x100; 1x 5/16"x112; 1x 3/8"x125	

950/7 Hex-Plus Multicolour Magnet 1 Vinkelnøkkelsett, metrisk, BlackLaser

- Ofte er det til hjelp når skruen «holdes fast» av vinkelnøkkelen med magnetkraft. Wera-klipsholdere med magnetiseringsapparat gjør det mulig å utnytte denne fordelen i en håndvending.

950/7 Hex-Plus Multicolour Magnet 1 Vinkelnøkkelsett, metrisk, BlackLaser





Code	EAN		
05022534001	183750		5
		 950 SPKL Multicolour 1x 1,5x90; 1x 2,0x101; 1x 2,5x112; 1x 3,0x123; 1x 4,0x137; 1x 5,0x154; 1x 6,0x172	

950/9 L Hex-Plus HF 1 Vinkelnøkkelsett, metrisk, forkrommet, med holdefunksjon

- Holdefunksjonen på den lange armen holder skruene trygt på verktøyet
- God korrosjonsbeskyttelse gjennom forkromming

950/9 L Hex-Plus HF 1 Vinkelnøkkelsett, metrisk, forkrommet, med holdefunksjon



Code	EAN		
05022130001	207227		1
		 950 L 1x 1,5x90 ¹⁾ ; 1x 2,0x100; 1x 2,5x112	
		 950 L HF 1x 3,0x126; 1x 4,0x140; 1x 5,0x160; 1x 6,0x180; 1x 8,0x200; 1x 10,0x219	

¹⁾Standard sekskant

950/9 Hex-Plus 1 Vinkelnøkkelsett, metrisk, forkrommet



Code	EAN		
05022087001	104816		10
		 950 PKL 1x 1,5x90 ¹⁾ ; 1x 2,0x100; 1x 2,5x112; 1x 3,0x126; 1x 4,0x140; 1x 5,0x160; 1x 6,0x180; 1x 8,0x200; 1x 10,0x219	

¹⁾Standard sekskant

950/9 Hex-Plus 1 SB Vinkelnøkkelsett, metrisk, forkrommet



Code	EAN		
05073391001	030160		1
		 950 PKL 1x 1,5x90 ¹⁾ ; 1x 2,0x100; 1x 2,5x112; 1x 3,0x126; 1x 4,0x140; 1x 5,0x160; 1x 6,0x180; 1x 8,0x200; 1x 10,0x219	

¹⁾Standard sekskant

950/9 Hex-Plus 2 Vinkelnøkkelsett, metrisk, forkrommet



Code	EAN		
05021909001	111937		10
		 950 L 1x 1,5x90 ¹⁾ ; 1x 2,0x100; 1x 2,5x112; 1x 3,0x126; 1x 4,0x140; 1x 5,0x160; 1x 6,0x180; 1x 8,0x200; 1x 10,0x219	

¹⁾Standard sekskant

950/9 Hex-Plus 3 Vinkelnøkkelsett, metrisk, forkrommet

- Kort utførelse
- Med sekskantet kulehode på lang arm

950/9 Hex-Plus 3 Vinkelnøkkelsett, metrisk, forkrommet



Code	EAN		
	4013288		
05133163001	112255		10
		○ 950 PKS 1x 1,5x50 ¹⁾ ; 1x 2,0x56; 1x 2,5x63; 1x 3,0x71; 1x 4,0x80; 1x 5,0x90; 1x 6,0x100; 1x 8,0x112; 1x 10,0x125	

¹⁾Standard sekskant

950/9 Hex-Plus 4 Vinkelnøkkelsett, metrisk, forkrommet

- En ekstra kort arm for bruk på vanskelig tilgjengelige skruer
- Med sekskantet kulehode på lang arm

950/9 Hex-Plus 4 Vinkelnøkkelsett, metrisk, forkrommet



Code	EAN		
	4013288		
05073594001	139177		1
		○ 950 PKLS 1x 1,5x90 ¹⁾ ; 1x 2,0x100; 1x 2,5x112; 1x 3,0x126; 1x 4,0x140; 1x 5,0x160; 1x 6,0x180; 1x 8,0x200; 1x 10,0x219	

¹⁾Standard sekskant

950/9 Hex-Plus 5 Vinkelnøkkelsett, metrisk, forkrommet



Code	EAN		
	4013288		
05021406001	111890		10
		○ 950 1x 1,5x45 ¹⁾ ; 1x 2,0x50; 1x 2,5x56; 1x 3,0x63; 1x 4,0x70; 1x 5,0x80; 1x 6,0x90; 1x 8,0x100; 1x 10,0x112	

¹⁾Standard sekskant

950/9 Hex-Plus 6 Vinkelnøkkelsett, metrisk, BlackLaser

- BlackLaser for høy korrosjonsbeskyttelse og lang levetid

950/9 Hex-Plus 6 Vinkelnøkkelsett, metrisk, BlackLaser



Code	EAN		
	4013288		
05022086001	104809		10
		○ 950 PKL BM 1x 1,5x90 ¹⁾ ; 1x 2,0x100; 1x 2,5x112; 1x 3,0x126; 1x 4,0x140; 1x 5,0x160; 1x 6,0x180; 1x 8,0x200; 1x 10,0x219	

¹⁾Standard sekskant

950/9 Hex-Plus 6 SB Vinkelnøkkelsett, metrisk, BlackLaser



Code	EAN		
	4013288		
05073596001	106414		1
		○ 950 PKL BM 1x 1,5x90 ¹⁾ ; 1x 2,0x100; 1x 2,5x112; 1x 3,0x126; 1x 4,0x140; 1x 5,0x160; 1x 6,0x180; 1x 8,0x200; 1x 10,0x219	

¹⁾Standard sekskant

950/9 Hex-Plus 7 Vinkelnøkkelsett, metrisk, BlackLaser

- Kort utførelse

950/9 Hex-Plus 7 Vinkelnøkkelsett, metrisk, BlackLaser



Code	EAN		
	4013288		
05021737001	112286		10
		○ 950 BM 1x 1,5x45 ¹⁾ ; 1x 2,0x50; 1x 2,5x56; 1x 3,0x63; 1x 4,0x70; 1x 5,0x80; 1x 6,0x90; 1x 8,0x100; 1x 10,0x112	

¹⁾Standard sekskant

950/9 Hex-Plus 8 Vinkelnøkkelsett, metrisk, forkrommet

9 forkrommede vinkelnøkler med Hex-Plus-fortrinn mot rundslitte skruer sørger for et solid verktøysortiment for skruer med innvendig sekskant.

Praktisk oppbevaring i rack for plassering på bord eller for montering på vegg. Klips integrert i racket, kan fjernes for mobil bruk. Racket inneholder dessuten et smart avtagbart magnetiseringsverktøy som kan brukes til å magnetisere (og avmagnetisere) skruer og verktøypisser.

Dermed trenger du ikke lenger å holde fast skruen med den andre hånden.

- Rack for plassering på bordet eller for montering på veggen
- Klips integrert i racket, kan fjernes for mobil bruk
- Avtakbar magnet for magnetisering og demagnetisering av verktøypisser

950/9 Hex-Plus 8 Vinkelnøkkelsett, metrisk, forkrommet



Code	EAN		
05022102001	4013288 230171		1
		950 PKL 1x 1,5x90 ¹⁾ ; 1x 2,0x100; 1x 2,5x112; 1x 3,0x126; 1x 4,0x140; 1x 5,0x160; 1x 6,0x180; 1x 8,0x200; 1x 10,0x219	
		9109	
		9536	
		9538	

¹⁾Vanlig sekskant

950/7 Hex-Plus Magnet 1 Magnet-vinkelnøkkelsett, metrisk, forkrommet

- Ofte er det til hjelp når skruen «holdes fast» av vinkelnøkkelen med magnetkraft. Wera-klipsholdere med magnetiseringsapparat gjør det mulig å utnytte denne fordelene i en håndvending.

950/7 Hex-Plus Magnet 1 Magnet-vinkelnøkkelsett, metrisk, forkrommet

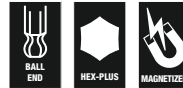

Code	EAN		
05022101001	4013288 111968		10
		950 PKL 1x 1,5x90 ¹⁾ ; 1x 2,0x100; 1x 2,5x112; 1x 3,0x126; 1x 4,0x140; 1x 5,0x160; 1x 6,0x180	

¹⁾Standard sekskant

950/7 Hex-Plus 1 Vinkelnøkkelsett, metrisk, forkrommet

- Med sekskantet kulehode på lang arm

950/7 Hex-Plus 1 Vinkelnøkkelsett, metrisk, forkrommet



Code	EAN		
05022181001	4013288 111883		10
		950 PKL 1x 1,5x90 ¹⁾ ; 1x 2,0x100; 1x 2,5x112; 1x 3,0x126; 1x 4,0x140; 1x 5,0x160; 1x 6,0x180	

¹⁾Standard sekskant

950/13 Hex-Plus Imperial 1 Vinkelnøkkelsett, imperisk, BlackLaser

- BlackLaser for høy korrosjonsbeskyttelse og lang levetid
- Med sekskantet kulehode på lang arm

950/13 Hex-Plus Imperial 1 Vinkelnøkkelsett, tommer, BlackLaser

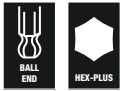

Code	EAN		
05021728001	4013288 111982		10
		950 PKL inch 1x 0,05"x83 ¹⁾ ; 1x 1/16"x91 ¹⁾ ; 1x 5/64"x100; 1x 3/32"x112; 1x 7/64"x119; 1x 1/8"x126; 1x 9/64"x132; 1x 5/32"x140; 1x 3/16"x160; 1x 7/32"x180; 1x 1/4"x190; 1x 5/16"x200; 1x 3/8"x212	

¹⁾Standard sekskant

950/13 Hex-Plus Imperial 1 SB Vinkelnøkkelsett, tommer, BlackLaser

Høykvalitets sett med vinkelnøkler for innvendige sekskantskruer i tommestørrelser i en praktisk klipsholder av uslitelig materiale, for varig sikker oppbevaring av vinkelnøkklene som samtidig er enkle å ta ut.

Vinkelnøkler med Hex-Plus-profil: Hex-Plus har større anleggsflater i skruhodet. Dermed blir kjervirkningen redusert til et minimum, noe som nærmest eliminerer ødeleggelse av skruhodet. Kula på den lange armen gjør det mulig å arbeide sikkert selv i vanskelige monteringsposisjoner.

BlackLaser-overflatebehandlingen sørger for god overflatebeskyttelse, også mot korrosjon, og lang levetid. Laserfrest og dermed slitasjebestandig størrelsesmerking på vinkelnøkklene for å finne riktig nøkkel hurtig.

950/13 Hex-Plus Imperial 1 SB Vinkelnøkkelsett, tommer, BlackLaser



Code	EAN		
05021721001	4013288 221315		1
		950 PKL Emperyal 1x 0.05"x83 ¹⁾ ; 1x 1/16"x91 ¹⁾ ; 1x 5/64"x100; 1x 3/32"x112; 1x 7/64"x119; 1x 1/8"x126; 1x 9/64"x132; 1x 5/32"x140; 1x 3/16"x160; 1x 7/32"x180; 1x 1/4"x190; 1x 5/16"x200; 1x 3/8"x212	

¹⁾Konvensjonell sekskantet profil



950/9 Hex-Plus Imperial 1 vinkelnøkkelsett, tommer, BlackLaser



Code	EAN		
05022171001	4013288 111975		10
		950 PKL inch 1x 5/64"x100; 1x 3/32"x112; 1x 1/8"x126; 1x 5/32"x140; 1x 3/16"x160; 1x 7/32"x180; 1x 1/4"x190; 1x 5/16"x200; 1x 3/8"x212	

950/9 Hex-Plus Imperial 1 SB Vinkelnøkkelsett, tommer, BlackLaser



Code	EAN		
05133180001	4013288 154118		1
		950 PKL inch 1x 5/64"x100; 1x 3/32"x112; 1x 1/8"x126; 1x 5/32"x140; 1x 3/16"x160; 1x 7/32"x180; 1x 1/4"x190; 1x 5/16"x200; 1x 3/8"x212	

Bicycle Set 4

Vinkelnøkkel av gripevennlig rundt materiale med plastbelegg for bruk på sykler. Plastbelegget gjør det enklere å arbeide ved lave temperaturer og skåner fingrene.

Fargekoding og størrelsesmerking gjør det enkelt å finne ønsket vinkelnøkkel. For innvendig sekskant- og TORX® skruer. I en robust og lett sammenleggbar veske.

- I en praktisk, lett og sammenleggbar veske som er lett å ta med seg

Bicycle Set 4



Code	EAN		
05004173001	4013288 211446		1
		950 SPKL Multicolour 1x 2,0x101; 1x 2,5x112	
		950 SPKL HF Multicolour 1x 3,0x123; 1x 4,0x137; 1x 5,0x154; 1x 6,0x172; 1x 8,0x195	
		967 SXL TORX® HF Multicolour 1x TX 10x112; 1x TX 25x154	
		Borrelåsbånd 70 1x 50,0x70,0	

3950 SPKL Multicolour HF Vinkelnøkkel, metrisk, rustfritt stål, med holdefunksjon

Høykvalitets vinkelnøkkel i rustfritt stål for skruer med innvendig sekskant fra Wera. Rustfritt stål forhindrer overføring av fremmedrust. Hex-Plus-profilen gir større anleggsflate i skruhodet. Kjervingen blir dermed redusert til et minimum, noe som nesten eliminerer ødeleggelsen av skruhodet.

Med holdefunksjon for skruer med innvendig sekskant på lang arm. Med sekskantet kulehode på lang arm: Den sfæriske profilen på verktøypissens gjør at verktøyaksen kan svinges i forhold til skrueraksen slik at man kan skru «rundt hjørnet».

Take it easy verktøyidentifikasjon med fargekoding i henhold til størrelse. I nærmest slitasjefri vinkelnøkkelklipsholder.

- Løsning på problemet med fremmedrust: Skru rustfritt stål med rustfritt stål!
- Vinkelnøkkel i rustfritt stål forhindrer fremmedrust i skruer av rustfritt stål
- Hex-Plus gir lengre liv til innvendige sekskantskruer
- Med holdefunksjon på den lange armen for å holde skruen trygt på verktøyet
- Kulehodet på den lange armen gir også mulighet for vinklet bruk
- Med Take it easy verktøyidentifikasjon: Fargekoding i henhold til størrelse
- Alle vinkelnøkler har en fargekodet, gripevennlig termoplasthylse for ergonomisk og bekvem håndtering, selv ved lave temperaturer
- Med Take it easy verktøyidentifikasjon: Fargekoding i henhold til størrelse

3950 SPKL Multicolour HF Vinkelnøkkel, metrisk, rustfritt stål, med holdefunksjon



Code	EAN		⊙	L ₁	L ₂	L ₃	L ₄	
	4013288		mm	mm	mm			
05022693001	224415		3,0	123	21	4 7/8"	27/32"	10
05022694001	224422		4,0	137	24	5 3/8"	1"	10
05022695001	224439		5,0	154	27	6 1/16"	1 1/16"	10
05022696001	224446		6,0	172	31	6 3/4"	1 1/4"	10
05022697001	224453		8,0	195	37	7 11/16"	1 7/16"	10
05022698001	224460		10,0	224	42	9"	1 11/16"	10

3950 SPKL Multicolour Vinkelnøkkel, metrisk, rustfritt stål

Høykvalitets vinkelnøkkel i rustfritt stål for skruer med innvendig sekskant fra Wera. Rustfritt stål forhindrer overføring av fremmedrust. Hex-Plus-profilen gir større anleggsflate i skruhodet. Kjervingen blir dermed redusert til et minimum, noe som nesten eliminerer ødeleggelsen av skruhodet.

Med sekskantet kulehode på lang arm: Den sfæriske profilen på verktøypissens gjør at verktøyaksen kan svinges i forhold til skrueraksen slik at man kan skru «rundt hjørnet».

Take it easy verktøyidentifikasjon med fargekoding i henhold til størrelse.

- Løsning på problemet med fremmedrust: Skru rustfritt stål med rustfritt stål!
- Hex-Plus gir lengre liv til innvendige sekskantskruer
- Vinkelnøkkel i rustfritt stål forhindrer fremmedrust i skruer av rustfritt stål
- Med Take it easy verktøyidentifikasjon: Fargekoding i henhold til størrelse
- Slitasjefritt klipsmateriale for lengre levetid

3950 SPKL Multicolour Vinkelnøkkel, metrisk, rustfritt stål



	EAN		⊙	L ₁	L ₂	L ₃	L ₄	
Code	4013288		mm	mm	mm			
05022660001	185792		1,5	90	14	3 1/2"	9/16"	10
05022661001	185808		2,0	101	16	4"	5/8"	10
05022662001	185815		2,5	112	19	4 7/16"	3/4"	10
05022663001	185822		3,0	123	21	4 7/8"	27/32"	10
05022664001	185839		4,0	137	24	5 3/8"	1"	10
05022665001	185846		5,0	154	27	6 1/16"	1 1/16"	10
05022666001	185860		6,0	172	31	6 3/4"	1 1/4"	10
05022667001	185877		8,0	195	37	7 11/16"	1 7/16"	10
05022668001	185884		10,0	224	42	9"	1 11/16"	10

3950 SPKL Multicolour Imperial Vinkelnøkkel, tommer, rustfritt stål



	EAN		⊘	L ₁	L ₂	L ₃	L ₄	
Code	4013288		mm	mm				
05022850001	221384		5/64"	101	16	4"	5/8"	10
05022851001	221469		3/32"	112	19	4 7/16"	3/4"	10
05022852001	221452		1/8"	123	21	4 7/8"	53/64"	10
05022853001	221445		5/32"	137	24	5 3/8"	5/16"	10
05022854001	221438		3/16"	154	27	6 1/16"	1 1/16"	10
05022855001	221377		7/32"	172	31	6 3/4"	1 7/32"	10
05022856001	221421		1/4"	185	34	7 1/4"	1 11/32"	10
05022857001	221414		5/16"	195	37	7 11/16"	1 29/64"	10
05022858001	221407		3/8"	224	42	9"	1 21/32"	10

3950 PKL Vinkelnøkkel, metrisk, rustfritt stål



	EAN	⊘	L ₁	L ₂	L ₃	L ₄	
Code	4013288	mm	mm	mm			
05022700001	111265	1,5	90	14	3 1/2"	9/16"	10
05022701001	111272	2,0	101	16	4"	5/8"	10
05022702001	111289	2,5	112	19	4 7/16"	3/4"	10
05022703001	111296	3,0	123	21	4 7/8"	27/32"	10
05022704001	111302	4,0	137	24	5 3/8"	1"	10
05022705001	111319	5,0	154	27	6 1/16"	1 1/16"	10
05022706001	111326	6,0	172	31	6 3/4"	1 1/4"	10
05022708001	111340	8,0	195	37	7 11/16"	1 7/16"	10
05022709001	111357	10,0	224	42	9"	1 11/16"	10

3950 PKL Vinkelnøkkel, tommer, rustfritt stål



	EAN	⊘	L ₁	L ₂	L ₃	L ₄	
Code	4013288	mm	mm				
05022710001	117151	3/32"	112	19	4 7/16"	3/4"	10
05022711001	117168	7/64"	119	20	4 3/4"	25/32"	10
05022712001	117175	1/8"	123	21	4 7/8"	27/32"	10
05022713001	117182	9/64"	130	22	5 3/16"	29/32"	10
05022714001	117199	5/32"	137	24	5 3/8"	1"	10
05022715001	117205	3/16"	154	27	6 1/16"	1 1/16"	10
05022716001	117212	1/4"	185	34	7 1/4"	1 5/16"	10
05022717001	117229	5/16"	195	37	7 11/16"	1 7/16"	10
05022718001	117236	3/8"	224	42	9"	1 11/16"	5

950 SPKL HF Vinkelnøkkel Multicolour metrisk, BlackLaser, med holdefunksjon

- Holdefunksjonen holder skruene trygt på verktøyet

950 SPKL HF Vinkelnøkkel Multicolour metrisk, BlackLaser, med holdefunksjon



	EAN	⊘	L ₁	L ₂	L ₃	L ₄	
Code	4013288	mm	mm	mm			
05022200001	188342	3,0	123	21	4 7/8"	27/32"	10
05022201001	188359	4,0	137	24	5 3/8"	1"	10
05022202001	188366	5,0	154	27	6 1/16"	1 1/16"	10
05022203001	188373	6,0	172	31	6 3/4"	1 1/4"	10
05022204001	188380	8,0	195	37	7 11/16"	1 7/16"	10
05022205001	188397	10,0	224	42	9"	1 11/16"	10

950 SPKL Vinkelnøkkel Multicolour, metrisk, BlackLaser

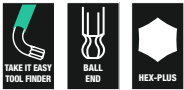

	EAN		⊘	┌	└	┌	└	📦
Code	4013288		mm	mm	mm			
05022600001	167842		1,5	90	14	3 1/2"	9/16"	10
05022602001	167934		2,0	101	16	4"	5/8"	10
05022604001	167859		2,5	112	19	4 7/16"	3/4"	10
05022606001	167866		3,0	123	21	4 7/8"	27/32"	10
05022608001	167873		4,0	137	24	5 3/8"	1"	10
05022610001	167880		5,0	154	27	6 1/16"	1 1/16"	10
05022612001	167897		6,0	172	31	6 3/4"	1 1/4"	10
05022614001	167903		8,0	195	37	7 11/16"	1 7/16"	10
05022616001	167910		10,0	224	42	9"	1 11/16"	10

950 SPKL Vinkelnøkkel Multicolour, tommer, BlackLaser



	EAN		⊘	┌	└	┌	└	📦
Code	4013288			mm	mm			
05022630001	182500		5/64"	101	16	4"	5/8"	10
05022631001	182517		3/32"	112	19	4 7/16"	3/4"	10
05022632001	182524		1/8"	123	21	4 7/8"	27/32"	10
05022633001	182531		5/32"	137	24	5 3/8"	1"	10
05022634001	182548		3/16"	154	27	6 1/16"	1 1/16"	10
05022635001	182555		7/32"	172	31	6 3/4"	1 1/4"	10
05022636001	182562		1/4"	185	34	7 1/4"	1 5/16"	10
05022637001	182579		5/16"	195	37	7 11/16"	1 7/16"	10
05022638001	182586		3/8"	224	42	9"	1 11/16"	10

950 SPKS Vinkelnøkkel Multicolour, metrisk, BlackLaser

- Kort utførelse

950 SPKS Vinkelnøkkel Multicolour, metrisk, BlackLaser

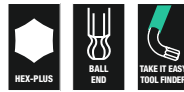

	EAN		⊘	┌	└	┌	└	📦
Code	4013288		mm	mm	mm			
05022678001	211910		1,5	50	14	2"	9/16"	10
05022670001	211934		2,0	56	16	2 7/32"	5/8"	10
05022671001	211927		2,5	63	19	2 1/2"	3/4"	10
05022672001	211941		3,0	71	21	2 3/4"	27/32"	10
05022673001	211958		4,0	80	24	3 1/8"	1"	10
05022674001	211965		5,0	90	27	3 1/2"	1 1/16"	10
05022675001	211972		6,0	100	31	4"	1 1/4"	10
05022676001	211989		8,0	112	37	4 7/16"	1 7/16"	10
05022677001	211996		10,0	125	42	5"	1 11/16"	10

950 SPKS Vinkelnøkkel Multicolour, tommer, BlackLaser

- Kort utførelse
- Tommemål

950 SPKS Vinkelnøkkel Multicolour, tommer, BlackLaser



	EAN		⊘	┌	└	┌	└	📦
Code	4013288			mm	mm			
05022651001	230201		5/64"	50	14	2"	9/16"	10
05022652001	230195		3/32"	56	16	2 7/32"	5/8"	10
05022653001	230218		1/8"	63	19	2 1/2"	3/4"	10
05022654001	230232		5/32"	71	21	2 3/4"	27/32"	10
05022655001	230249		3/16"	80	24	3 1/8"	1"	10
05022656001	230256		7/32"	90	27	3 1/2"	1 1/16"	10
05022657001	230263		1/4"	100	31	4"	1 1/4"	10
05022658001	230270		5/16"	112	37	4 7/16"	1 7/16"	10
05022659001	230287		3/8"	125	42	5"	1 11/16"	10



950 PKL Vinkelnøkkel, metrisk, forkrommet

- God korrosjonsbeskyttelse gjennom forkromming
- Med sekskantet kulehode på lang arm

950 PKL Vinkelnøkkel, metrisk, forkrommet



	EAN	Ø	L ₁	L ₂	L ₃	L ₄	
Code	4013288	mm	mm	mm			
05022050001 ¹⁾	018779	1,5	90	14	3 1/2"	9/16"	10
05022052001	018786	2,0	100	16	4"	5/8"	10
05022054001	018793	2,5	112	18	4 7/16"	23/32"	10
05022056001	018809	3,0	126	20	5"	25/32"	10
05022058001	018816	4,0	140	25	5 1/2"	1"	10
05022060001	018823	5,0	160	28	6 5/16"	1 3/32"	10
05022062001	018830	6,0	180	32	7 1/16"	1 1/4"	10
05022063001	037718	7,0	190	34	7 1/2"	1 5/16"	10
05022064001	018847	8,0	200	36	8"	1 7/16"	10
05022066001	018854	10,0	219	40	8 11/16"	1 9/16"	10
05022067001	038708	12,0	248	45	10"	1 3/4"	5

¹⁾Vanlig sekskant

950 PKL BM Vinkelnøkkel, metrisk, BlackLaser

- BlackLaser for høy korrosjonsbeskyttelse og lang levetid
- Med sekskantet kulehode på lang arm

950 PKL BM Vinkelnøkkel, metrisk, BlackLaser



	EAN	Ø	L ₁	L ₂	L ₃	L ₄	
Code	4013288	mm	mm	mm			
05027101001 ¹⁾	094988	1,5	90	14	3 1/2"	9/16"	10
05027102001	094995	2,0	100	16	4"	5/8"	10
05027103001	095008	2,5	112	18	4 7/16"	23/32"	10
05027104001	095015	3,0	126	19	5"	3/4"	10
05027105001	095022	4,0	140	25	5 1/2"	1"	10
05027106001	095039	5,0	160	28	6 5/16"	1 3/32"	10
05027107001	095046	6,0	180	32	7 1/16"	1 1/4"	10
05027110001	095053	7,0	190	34	7 1/2"	1 5/16"	10
05027108001	095060	8,0	200	36	8"	1 7/16"	10
05027109001	095077	10,0	219	40	8 11/16"	1 9/16"	10
05027111001	095084	12,0	248	45	10"	1 3/4"	5

¹⁾Vanlig sekskant

950 PKL Vinkelnøkkel, tommer, BlackLaser



	EAN	Ø	L ₁	L ₂	L ₃	L ₄	
Code	4013288	mm	mm	mm			
05022079001 ¹⁾	041203	0,05"	83	14	3 1/4"	9/16"	10
05022081001 ¹⁾	041210	1/16"	91	15	3 1/2"	19/32"	10
05022068001	018861	5/64"	100	16	4"	5/8"	10
05022070001	018878	3/32"	112	18	4 7/16"	23/32"	10
05022071001	041227	7/64"	119	19	4 3/4"	3/4"	10
05022072001	018885	1/8"	126	20	5"	25/32"	10
05022073001	041234	9/64"	132	23	5 3/16"	29/32"	10
05022074001	018892	5/32"	140	25	5 1/2"	1"	10
05022076001	018908	3/16"	160	25	6 5/16"	1"	10
05022078001	018915	7/32"	180	27	7 1/16"	1 1/16"	10
05022080001	018922	1/4"	190	34	7 1/2"	1 5/16"	10
05022082001	018939	5/16"	200	36	8"	1 7/16"	10
05022095001	038739	3/8"	212	38	8 3/8"	1 1/2"	5
05022096001	038746	1/2"	224	40	9"	1 9/16"	5

¹⁾Vanlig sekskant

950 PKLS Vinkelnøkkel, metrisk, forkrommet

- Ekstra kort arm for bruk på vanskelig tilgjengelige skruer

950 PKLS Vinkelnøkkel, metrisk, forkrommet



	EAN	Ø	L ₁	L ₂	L ₃	L ₄	
Code	4013288	mm	mm	mm			
05022040001 ¹⁾	139429	1,5	90	4,5	3 1/2"	11/64"	10
05022041001	139283	2,0	100	5,5	4"	7/32"	10
05022042001	139290	2,5	112	6,5	4 7/16"	1/4"	10
05022043001	139306	3,0	126	7,5	5"	19/64"	10
05022044001	139313	4,0	140	10,0	5 1/2"	25/64"	10
05022045001	139320	5,0	160	12	6 5/16"	15/32"	10
05022046001	139337	6,0	180	15	7 1/16"	19/32"	10
05022047001	139344	8,0	200	19	8"	3/4"	10
05022048001	139351	10,0	219	22	8 5/8"	7/8"	10

¹⁾Vanlig sekskant

950 PKS Vinkelnøkkel, metrisk, forkrommet

- Kort form for skruing under spesielt trange forhold

950 PKS Vinkelnøkkel, metrisk, forkrommet

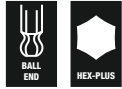

	EAN	⊘	L ₁	L ₂	L ₃	L ₄		
Code	4013288	mm	mm	mm				
05133150001 ¹⁾	098047	1,5	50	14	2"	9/16"		10
05133151001	098054	2,0	56	16	2 7/32"	5/8"		10
05133152001	098061	2,5	63	18	2 1/2"	23/32"		10
05133153001	098078	3,0	71	20	2 3/4"	25/32"		10
05133154001	098085	4,0	80	22	3"	29/32"		10
05133155001	098092	5,0	90	25	3 1/2"	1"		10
05133156001	098108	6,0	100	28	4"	1 3/32"		10
05133157001	098115	8,0	112	32	4 7/16"	1 1/4"		10
05133158001	098122	10,0	125	36	5"	1 5/16"		10

¹⁾Vanlig sekskant

950 L HF Vinkelnøkkel, metrisk, forkrommet, med holdefunksjon

- Holdefunksjonen på den lange armen holder skruene trygt på verktøyet

950 L HF Vinkelnøkkel, metrisk, forkrommet, med holdefunksjon



	EAN	⊘	L ₁	L ₂	L ₃	L ₄		
Code	4013288	mm	mm	mm				
05022120001	207258	3,0	126	20	5"	25/32"		10
05022121001	207265	4,0	140	25	5 1/2"	1"		10
05022122001	207319	5,0	160	28	6 3/16"	1 3/32"		10
05022123001	207326	6,0	180	32	7 1/16"	1 1/4"		10
05022124001	207340	8,0	200	36	8"	1 7/16"		10
05022125001	207333	10,0	219	40	8 11/16"	1 9/16"		5

950 L Vinkelnøkkel, metrisk, forkrommet



	EAN	⊘	L ₁	L ₂	L ₃	L ₄		
Code	4013288	mm	mm	mm				
05021600001 ¹⁾	038722	1,5	90	14	3 1/2"	9/16"		10
05021605001	018656	2,0	100	16	4"	5/8"		10
05021610001	018663	2,5	112	18	4 7/16"	23/32"		10
05021615001	018670	3,0	126	20	5"	25/32"		10
05021620001	018687	4,0	140	25	5 1/2"	1"		10
05021625001	018694	5,0	160	28	6 5/16"	1 3/32"		10
05021630001	018700	6,0	180	32	7 1/16"	1 1/4"		10
05021632001	037701	7,0	190	30	7 1/2"	1 1/4"		10
05021635001	018717	8,0	200	36	8"	1 7/16"		10
05021640001	018724	10,0	219	40	8 11/16"	1 9/16"		5
05021645001	018731	12,0	250	45	10"	1 3/4"		5

¹⁾Vanlig sekskant

950 Vinkelnøkkel, metrisk, forkrommet



	EAN	⊘	L ₁	L ₂	L ₃	L ₄		
Code	4013288	mm	mm	mm				
05021005001 ¹⁾	018267	1,5	45	14	1 3/4"	9/16"		10
05021010001	018274	2,0	50	16	2"	5/8"		10
05021015001	018281	2,5	56	18	2 7/32"	23/32"		10
05021020001	018298	3,0	63	20	2 1/2"	25/32"		10
05021025001	018304	3,5	66	23	2 5/8"	29/32"		10
05021030001	018311	4,0	70	25	2 3/4"	1"		10
05021035001	018328	4,5	75	26	3"	1 1/32"		10
05021040001	018335	5,0	80	28	3 1/8"	1 3/32"		10
05021045001	018342	6,0	90	32	3 1/2"	1 1/4"		10
05021050001	018359	7,0	95	34	3 3/4"	1 5/16"		10
05021055001	018366	8,0	100	36	4"	1 7/16"		10
05021060001	018373	9,0	106	38	4 3/16"	1 1/2"		10
05021065001	018380	10,0	112	40	4 7/16"	1 9/16"		10
05021070001	018397	11,0	120	43	4 3/4"	1 11/16"		10
05021075001	018403	12,0	125	45	5"	1 3/4"		10
05021080001	018410	13,0	132	50	5 3/16"	2"		10
05021085001 ¹⁾	018427	14,0	140	56	5 1/2"	2 7/32"		10
05021090001 ¹⁾	018434	17,0	160	63	6 5/16"	2 1/2"		5
05021095001 ¹⁾	018441	19,0	180	70	7 1/16"	2 3/4"		5

¹⁾Vanlig sekskant



950 BM Vinkelnøkkel, metrisk, BlackLaser



Code	EAN	Ø	L ₁	L ₂	L ₃	L ₄		
05027201001 ¹⁾	095381	1,5	45	14	1 3/4"	9/16"		10
05027202001	095398	2,0	50	16	2"	5/8"		10
05027203001	095541	2,5	56	18	2 7/32"	23/32"		10
05027204001	095404	3,0	63	20	2 1/2"	25/32"		10
05027205001	095411	3,5	66	23	2 5/8"	29/32"		10
05027206001	095428	4,0	70	25	2 3/4"	1"		10
05027207001	095435	4,5	75	26	3"	1 1/32"		10
05027208001	095442	5,0	80	28	3 1/8"	1 3/32"		10
05027209001	095459	6,0	90	32	3 1/2"	1 1/4"		10
05027210001	095466	7,0	95	34	3 3/4"	1 5/16"		10
05027211001	095473	8,0	100	36	4"	1 7/16"		10
05027213001	095480	9,0	106	38	4 11/64"	1 1/2"		10
05027212001	095497	10,0	112	40	4 7/16"	1 9/16"		10
05027214001	095503	11,0	120	43	4 23/32"	1 11/16"		10
05027215001	095510	12,0	125	45	5"	1 49/64"		10

¹⁾Vanlig sekskant

Kraftform Stainless - Materiale i rustfritt stål for å unngå rustsmitte

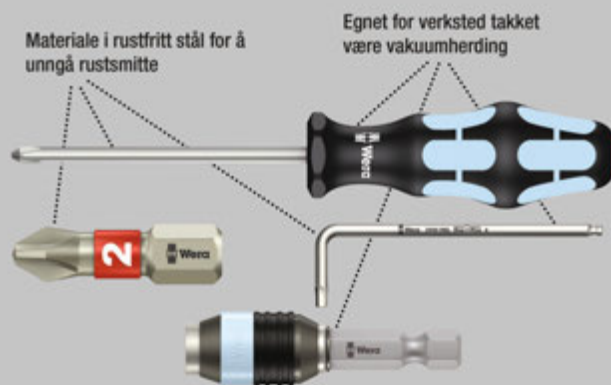

Høykvalitets vinkelnøkkelsett av rustfritt stål for skruer med innvendig TORX®. Svært korrosjonsbestandig takket være at vinkelnøkklene er av et isherdet materiale i rustfritt stål. Dermed kan også rustsmitte fra skruerforbindelser i rustfritt stål unngås.

Med holdefunksjon på den lange armen: Klemkraften fra overflatetrykket mellom verktøypissen og skruerprofilen holder skruene sikkert på verktøyet.

Med ekstra lang arm for arbeider på dypereliggende steder. Den gripevennlige termoplasthylsen gjør det enklere å skru også ved lavere temperaturer.

Take it easy verktøyidentifikasjon med fargekoding i henhold til størrelse. I en praktisk klipsholder av uslitelig materiale, for varig sikker oppbevaring av vinkelnøkklene som samtidig er enkle å ta ut.

- Holdefunksjonen på den lange armen holder skruene trygt på verktøyet
- Ekstremt god korrosjonsbeskyttelse takket være utførelse i isherdet rustfritt stål
- Kompakt oppbevart i og enkle å ta ut fra tokomponents plastklipsholder
- Gripevennlig termoplasthylse med Take it easy verktøyidentifikasjon: Fargekoding i henhold til størrelse

TORX® verktøy med holdefunksjon

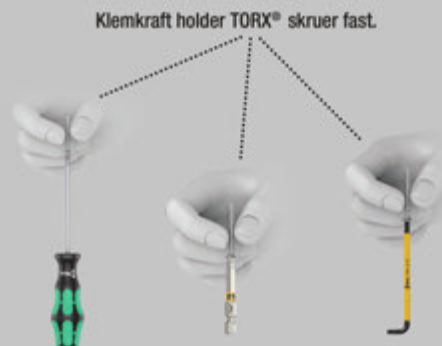

3967/9 TX SXL Multicolour HF Stainless 1 Vinkelnøkkelsett med holdefunksjon, rustfritt stål



Code	EAN		
05022689001	4013288 207128		1
		3967 SXL HF TORX® Multicolour 1x TX 8x90; 1x TX 9x101; 1x TX 10x112; 1x TX 15x123; 1x TX 20x137; 1x TX 25x154; 1x TX 27x172; 1x TX 30x195; 1x TX 40x224	

967/9 TX XL Multicolour HF 1 Vinkelnøkkelsett med holdefunksjon, lang

- Med holdefunksjon på den lange armen for å holde skruen trygt på verktøyet
- Lang utførelse
- Med Take it easy verktøyidentifikasjon: Fargekoding i henhold til størrelse

967/9 TX XL Multicolour HF 1 Vinkelnøkkelsett med holdefunksjon, lang



Code	EAN		
05024470001	4013288 193537		1
		967 SXL TORX® HF Multicolour 1x TX 8x90; 1x TX 9x101; 1x TX 10x112; 1x TX 15x123; 1x TX 20x137; 1x TX 25x154; 1x TX 27x172; 1x TX 30x195; 1x TX 40x224	

967/9 TX Multicolour HF 1 Vinkelnøkkelsett, BlackLaser, med holdefunksjon

- Med holdefunksjon på den lange armen for å holde skruen trygt på verktøyet
- Med Take it easy verktøyidentifikasjon: Fargekoding i henhold til størrelse

967/9 TX Multicolour HF 1 Vinkelnøkkelsett, BlackLaser, med holdefunksjon

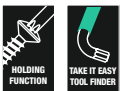

Code	EAN		
05024179001	4013288 185228		1
		967 SL TORX® HF 1x TX 8x76; 1x TX 9x79; 1x TX 10x85; 1x TX 15x90; 1x TX 20x96; 1x TX 25x104; 1x TX 27x112; 1x TX 30x122; 1x TX 40x132	

967/9 TX XL HF 1 Vinkelnøkkelsett med holdefunksjon, lang

- Med holdefunksjon på den lange armen for å holde skruen trygt på verktøyet
- Lang utførelse

967/9 TX XL HF 1 Vinkelnøkkelsett med holdefunksjon, lang



Code	EAN		
05024450001	4013288 193513		1
		967 XL HF TORX® 1x TX 8x90; 1x TX 9x101; 1x TX 10x112; 1x TX 15x123; 1x TX 20x137; 1x TX 25x154; 1x TX 27x172; 1x TX 30x195; 1x TX 40x224	

967/9 TX HF 1 Vinkelnøkkelsett med holdefunksjon, BlackLaser

- Med holdefunksjon på den lange armen for å holde skruen trygt på verktøyet

967/9 TX HF 1 Vinkelnøkkelsett med holdefunksjon, BlackLaser



Code	EAN		
05024244001	4013288 104953		10
		967 L TORX® HF 1x TX 8x76; 1x TX 9x79; 1x TX 10x85; 1x TX 15x90; 1x TX 20x96; 1x TX 25x104; 1x TX 27x112; 1x TX 30x122; 1x TX 40x132	

967/9 TX XL Multicolour 1 Vinkelnøkkelsett, lang



Code	EAN		
05024480001	4013288 193544		1
		967 SXL TORX® Multicolour 1x TX 8x90; 1x TX 9x101; 1x TX 10x112	
		967 SPKXL TORX® Multicolour 1x TX 15x123; 1x TX 20x137; 1x TX 25x154; 1x TX 27x172; 1x TX 30x195; 1x TX 40x224	

967/9 TX BO Multicolour 1 Vinkelnøkkelsett, BlackLaser

- Vinkelnøkkel for skruer med innvendig TORX® BO til løsning av sikkerhetsskrueforbindelser

967/9 TX BO Multicolour 1 Vinkelnøkkelsett, BlackLaser



Code	EAN		
	4013288		
05024335001	180858		10
		967 SPKL TORX® BO Multicolour 1x TX 8x76 ¹⁾ ; 1x TX 9x79 ¹⁾ ; 1x TX 10x85 ²⁾ ; 1x TX 15x90; 1x TX 20x96; 1x TX 25x104; 1x TX 27x112; 1x TX 30x122; 1x TX 40x132	

¹⁾Produktet blir levert uten hull og kulehode på den lange armen.

²⁾Produktet blir levert uten kulehode på den lange armen.

967/9 TX BO Multicolour 1 SB Vinkelnøkkelsett, BlackLaser



Code	EAN		
	4013288		
05073599001	170125	967 SPKL TORX® BO Multicolour 1x TX 8x76 ¹⁾ ; 1x TX 9x79 ¹⁾ ; 1x TX 10x85 ²⁾ ; 1x TX 15x90; 1x TX 20x96; 1x TX 25x104; 1x TX 27x112; 1x TX 30x122; 1x TX 40x132;	1

¹⁾Produktet blir levert uten hull og kulehode på den lange armen.

²⁾Produktet blir levert uten kulehode på den lange armen.

967/9 TX XL 1 Vinkelnøkkelsett, lang

- Lang utførelse

967/9 TX XL 1 Vinkelnøkkelsett, lang



Code	EAN		
	4013288		
05024460001	193520		1
		967 XL TORX® 1x TX 8x90; 1x TX 9x101; 1x TX 10x112	
		967 PKXL TORX® 1x TX 15x123; 1x TX 20x137; 1x TX 25x154; 1x TX 27x172; 1x TX 30x195; 1x TX 40x224	

967/9 TX 1 Vinkelnøkkelsett, BlackLaser



Code	EAN		
	4013288		
05024242001	104946		10
		967 PKL TORX® 1x TX 8x76 ¹⁾ ; 1x TX 9x79 ¹⁾ ; 1x TX 10x85 ¹⁾ ; 1x TX 15x90; 1x TX 20x96; 1x TX 25x104; 1x TX 27x112; 1x TX 30x122; 1x TX 40x132	

¹⁾Produktet blir levert uten kulehode på den lange armen.

967/9 TX 1 SB Vinkelnøkkelsett, BlackLaser



Code	EAN		
	4013288		
05073598001	106438	967 PKL TORX® 1x TX 8x76 ¹⁾ ; 1x TX 9x79 ¹⁾ ; 1x TX 10x85 ¹⁾ ; 1x TX 15x90; 1x TX 20x96; 1x TX 25x104; 1x TX 27x112; 1x TX 30x122; 1x TX 40x132	1

¹⁾Produktet blir levert uten kulehode på den lange armen.

Kraftform Stainless - Materiale i rustfritt stål for å unngå rustsmitte

Materiale i rustfritt stål for å unngå rustsmitte

Egnet for verksted takket være vakuumerharding

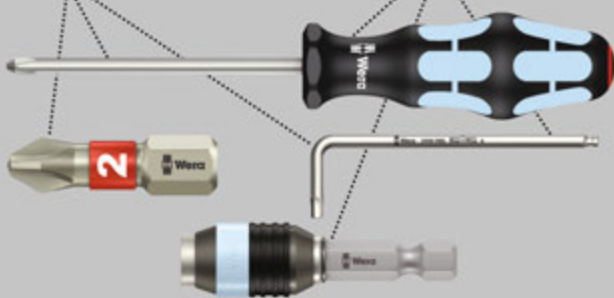

3967 SXL HF TORX® Vinkelnøkkel Multicolour, med holdefunksjon, lang, rustfritt stål



Code	EAN							
Code	EAN			mm	mm			
05022680001	207135		TX 8	90	16	3 1/2"	5/8"	10
05022681001	207142		TX 9	101	16	4"	5/8"	10
05022682001	207159		TX 10	112	19	4 7/16"	3/4"	10
05022683001	207166		TX 15	123	21	4 7/8"	27/32"	10
05022684001	207173		TX 20	137	24	5 3/8"	1"	10
05022685001	207180		TX 25	154	27	6 1/16"	1 1/16"	10
05022686001	207197		TX 27	172	31	6 3/4"	1 1/4"	10
05022687001	207203		TX 30	195	37	7 11/16"	1 7/16"	10
05022688001	207210		TX 40	224	42	9"	1 11/16"	10

967 SXL HF TORX® Vinkelnøkkel Multicolour, med holdefunksjon, lang

- Med holdefunksjon på den lange armen for å holde skruen trygt på verktøyet

967 SXL HF TORX® Vinkelnøkkel Multicolour, med holdefunksjon, lang



Code	EAN							
Code	EAN			mm	mm			
05024471001	194145		TX 8	90	16	3 1/2"	5/8"	10
05024472001	194152		TX 9	101	16	4"	5/8"	10
05024473001	194169		TX 10	112	19	4 7/16"	3/4"	10
05024474001	194176		TX 15	123	21	4 7/8"	27/32"	10
05024475001	194183		TX 20	137	24	5 3/8"	1"	10
05024476001	194190		TX 25	154	27	6 1/16"	1 1/16"	10
05024477001	194206		TX 27	172	31	6 3/4"	1 1/4"	10
05024478001	194213		TX 30	195	37	7 11/16"	1 7/16"	10
05024479001	194220		TX 40	224	42	9"	1 11/16"	10

967 SPKXL TORX® Vinkelnøkkel Multicolour, lang

- Lang utførelse

967 SPKXL TORX® Vinkelnøkkel Multicolour, lang



Code	EAN							
Code	EAN			mm	mm			
05024484001	194305		TX 15	123	21	4 7/8"	27/32"	10
05024485001	194312		TX 20	137	24	5 3/8"	1"	10
05024486001	194329		TX 25	154	27	6 1/16"	1 1/16"	10
05024487001	194336		TX 27	172	31	6 3/4"	1 1/4"	10
05024488001	194343		TX 30	195	37	7 11/16"	1 7/16"	10
05024489001	194350		TX 40	224	42	9"	1 11/16"	10

967 SL TORX® HF Vinkelnøkkel Multicolour med holdefunksjon

- Med holdefunksjon på den lange armen for å holde skruen trygt på verktøyet

967 SL TORX® HF Vinkelnøkkel Multicolour med holdefunksjon

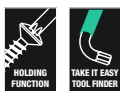

Code	EAN							
Code	EAN			mm	mm			
05024170001	185235		TX 8	76	16	3"	5/8"	5
05024171001	185242		TX 9	79	16	3 1/8"	5/8"	5
05024172001	185259		TX 10	85	17	3 1/4"	21/32"	5
05024173001	185266		TX 15	90	18	3 1/2"	23/32"	5
05024174001	185273		TX 20	96	19	3 3/4"	3/4"	5
05024175001	185280		TX 25	104	21	4 1/8"	27/32"	5
05024176001	185297		TX 27	112	22	4 7/16"	29/32"	5
05024177001	185303		TX 30	122	24	4 13/16"	1"	5
05024178001	185310		TX 40	132	27	5 3/16"	1 1/16"	5

967 SPKL TORX® BO Vinkelnøkkel Multicolour

- Vinkelnøkkel for innvendige TORX® skruer og innvendige TORX® skruer med tapp (BO=hull)

967 SPKL TORX® BO Vinkelnøkkel Multicolour



Code	EAN							
Code	4013288			mm	mm			
05024350001 ¹⁾	172679		TX 8	76	16	3"	5/8"	10
05024351001 ¹⁾	172686		TX 9	79	16	3 1/8"	5/8"	10
05024352001 ²⁾	172693		TX 10	85	17	3 3/8"	21/32"	10
05024353001	172709		TX 15	90	18	3 1/2"	23/32"	10
05024354001	172716		TX 20	96	19	3 3/4"	3/4"	10
05024355001	172723		TX 25	104	21	4 1/8"	27/32"	10
05024356001	172730		TX 27	112	22	4 7/16"	29/32"	10
05024357001	172747		TX 30	122	24	4 13/16"	1"	10
05024358001	172754		TX 40	132	27	5 3/16"	1 1/16"	10

¹⁾Produktet blir levert uten hull og kulehode på den lange armen.
²⁾Produktet blir levert uten kulehode på den lange armen.

967 SXL TORX® Vinkelnøkkel Multicolour, lang

- Lang utførelse

967 SXL TORX® Vinkelnøkkel Multicolour, lang



Code	EAN							
Code	4013288			mm	mm			
05024481001	194275		TX 8	90	16	3 1/2"	5/8"	10
05024482001	194282		TX 9	101	16	4"	5/8"	10
05024483001	194299		TX 10	112	19	4 7/16"	3/4"	10

967 XL HF TORX® Vinkelnøkkel, med holdefunksjon, lang

- Med holdefunksjon på den lange armen for å holde skruen trygt på verktøyet

967 XL HF TORX® Vinkelnøkkel, med holdefunksjon, lang



Code	EAN						
Code	4013288		mm	mm			
05024451001	193674	TX 8	90	16	3 1/2"	5/8"	10
05024452001	193681	TX 9	101	16	4"	5/8"	10
05024453001	193698	TX 10	112	19	4 7/16"	3/4"	10
05024454001	193704	TX 15	123	21	4 7/8"	27/32"	10
05024455001	193711	TX 20	137	24	5 3/8"	1"	10
05024456001	193728	TX 25	154	27	6 1/16"	1 1/16"	10
05024457001	193735	TX 27	172	31	6 3/4"	1 1/4"	10
05024458001	193742	TX 30	195	37	7 11/16"	1 7/16"	10
05024459001	193759	TX 40	224	42	9"	1 11/16"	10

967 PKXL TORX® Vinkelnøkkel, lang

- Med TORX® kulehode på lang arm

967 PKXL TORX® Vinkelnøkkel, lang



Code	EAN						
Code	4013288		mm	mm			
05024464001	194084	TX 15	123	21	4 7/8"	27/32"	10
05024465001	194091	TX 20	137	24	5 3/8"	1"	10
05024466001	194107	TX 25	154	27	6 1/16"	1 1/16"	10
05024467001	194114	TX 27	172	31	6 3/4"	1 1/4"	10
05024468001	194121	TX 30	195	37	7 11/16"	1 7/16"	10
05024469001	194138	TX 40	224	42	9"	1 21/32"	10

967 XL TORX® Vinkelnøkkel, lang

- Lang utførelse

967 XL TORX® Vinkelnøkkel, lang



	EAN							
Code	4013288		mm	mm				
05024461001	194053	TX 8	90	16	3 1/2"	5/8"		10
05024462001	194060	TX 9	101	16	4"	5/8"		10
05024463001	194077	TX 10	112	19	4 7/16"	3/4"		10

967 PKL TORX® Vinkelnøkkel, BlackLaser

- Med TORX® kulehode på lang arm

967 PKL TORX® Vinkelnøkkel, BlackLaser



	EAN							
Code	4013288		mm	mm				
05024199001 ¹⁾	104939	TX 8	76	16	3"	5/8"		5
05024100001 ¹⁾	035035	TX 9	79	16	3 1/8"	5/8"		5
05024105001 ¹⁾	019431	TX 10	85	17	3 3/8"	21/32"		5
05024200001	019547	TX 15	90	18	3 1/2"	23/32"		5
05024202001	019554	TX 20	96	19	3 3/4"	3/4"		5
05024204001	019561	TX 25	104	21	4 1/8"	27/32"		5
05024206001	019578	TX 27	112	22	4 7/16"	29/32"		5
05024208001	019585	TX 30	122	24	4 13/16"	1"		5
05024210001	019592	TX 40	132	27	5 3/16"	1 1/16"		5

¹⁾Produktet blir levert uten kulehode på den lange armen.

967 L TORX® HF Vinkelnøkkel med holdefunksjon, BlackLaser

- Med holdefunksjon på den lange armen for å holde skruen trygt på verktøyet

967 L TORX® HF Vinkelnøkkel med holdefunksjon, BlackLaser



	EAN							
Code	4013288		mm	mm				
05024160001	104847	TX 8	76	16	3"	5/8"		5
05024161001	104922	TX 9	79	16	3 1/8"	5/8"		5
05024162001	104854	TX 10	85	17	3 1/4"	21/32"		5
05024163001	104861	TX 15	90	18	3 1/2"	23/32"		5
05024164001	104878	TX 20	96	19	3 3/4"	3/4"		5
05024165001	104885	TX 25	104	21	4 1/8"	27/32"		5
05024166001	104892	TX 27	112	22	4 7/16"	29/32"		5
05024167001	104908	TX 30	122	24	4 13/16"	1"		5
05024168001	104915	TX 40	132	27	5 3/16"	1 1/16"		5

967 TORX® Vinkelnøkkel, BlackLaser



	EAN							
Code	4013288		mm	mm				
05024001001	019257	TX 6	42	16	1 5/8"	5/8"		5
05024002001	019264	TX 7	48	16	1 7/8"	5/8"		5
05024003001	019271	TX 8	48	16	1 7/8"	5/8"		5
05024004001	019288	TX 9	48	16	1 7/8"	5/8"		5
05024005001	019295	TX 10	51	17	2"	21/32"		5
05024008001	019301	TX 15	54	18	2 1/8"	23/32"		5
05024010001	019318	TX 20	57	19	2 1/4"	3/4"		5
05024012001	019325	TX 25	60	20	2 3/8"	25/32"		5
05024013001	019332	TX 27	64	21	2 1/2"	27/32"		5
05024015001	019349	TX 30	70	24	2 3/4"	1"		5
05024020001	019356	TX 40	76	26	3"	1 1/32"		5





Kraftform Kompakt



Kraftform Kompakt 20 RA-R

Kraftformhåndtak med magasin integrert i håndtaket for 6 bits; med teleskopklinge; for 1/4" bits.

Den fintannede skrallebolten som er integrert i håndtaket, sikrer raskt arbeid. Bytte av skruretning skjer intuitivt: Hvis ringbryteren dreies til høyre, skrues det mot høyre; hvis ringbryteren dreies til venstre, skrues det mot venstre. Skrallemekanismen kan deaktiveres med 0-stillingen for presist arbeid.

Teleskopklingen med Rapidaptor hurtigchuck, som kan trekkes inn i håndtaket, muliggjør rask manuell skruing selv på trange steder når klingen er trukket inn. Klinge skyves enkelt og greit ut med et trykk på låsehylsen. Verktøyet kan nå brukes som en fullverdig skrutrekker. Teleskopklingen kan fjernes og brukes som maskinadapter, i tillegg til å settes tilbake i utgangsposisjonen.

Rapidaptor-teknologien i bitsholderen sikrer raske bitsskifter.

Inkluderer 6 BiTorsion-bits for lang levetid, robust, for universell bruk; oppbevares i bitsmagasinet som er integrert i håndtaket.

Den sterke permanentmagneten i 1/4" bitsfestet sørger for at bitsene sitter forsvarlig fast. Kraftform-håndtaket har en 2-komponentutførelse med en kombinasjon av harde og myke soner som gjør det mulig både å ta i skikkelig og å arbeide med stor presisjon. Med robust futteral.

- Skrallen med fintanning som er integrert i håndtaket, sørger for at arbeidet går raskt
- Den innovative skrallemekanismen gjør det enkelt å «snurre». En ekte problemløser når skruen mangler motstand
- Intuitivt bytte: Hvis jeg bytter til høyre - så skrur jeg mot høyre, hvis jeg bytter til venstre - så skrur jeg mot venstre
- Integrert bitsmagasin med 6 x 25 mm bits
- BiTorsion-bits
- Med Take it easy verktøyidentifikasjon: Fargekoding i henhold til profil og størrelsesstempel
- Innovativ Rapidaptor-teknologi for raske bitsskifter

Kraftform Kompakt 20 RA-R



Code	EAN		
	4013288		
05051513001	233981		1
		851/1 BTZ 1x PH 1x25; 1x PH 2x25	
		855/1 BTZ 1x PZ 2x25	
		867/1 TORX® BTZ 1x TX 20x25; 1x TX 25x25	
		800/1 BTZ 1x 0,8x5,5x25	

Kraftform Kompakt 20 RA-R med futteral

- I praktisk og robust futteral til å ha i beltet

Kraftform Kompakt 20 RA-R med futteral



Code	EAN		
	4013288		
05051514001	234001		1
		851/1 BTZ 1x PH 1x25; 1x PH 2x25	
		855/1 BTZ 1x PZ 2x25	
		867/1 TORX® BTZ 1x TX 20x25; 1x TX 25x25	
		800/1 BTZ 1x 1,0x5,5x25	

Kraftform Kompakt 25 RA-R med futteral

- I praktisk og robust futteral til å ha i beltet

Kraftform Kompakt 25 RA-R med futteral



Code	EAN			
05051515001	4013288 234018			1
		+	851/1 BTZ 1x PH 1x25; 1x PH 2x25; 1x PH 3x25	
		-	800/1 BTZ 1x 0,8x5,5x25; 1x 1,0x5,5x25; 1x 1,2x6,5x25	

Kraftform Kompakt 26 RA-R med futteral

- I praktisk og robust futteral til å ha i beltet

Kraftform Kompakt 26 RA-R med futteral



Code	EAN			
05051516001	4013288 234025			1
		+	851/1 BTZ 1x PH 1x25; 1x PH 2x25	
		-	800/1 BTZ 1x 0,8x5,5x25; 1x 1,2x6,5x25	
		□	868/1 Z 1x # 1x25; 1x # 2x25	

Kraftform Kompakt 27 RA 1

Kraftform håndholder for 1/4" bits. Skrallen med fintanning som er integrert i håndtaket, sørger for at arbeidet går raskt. Det er intuitivt å skifte skruretning: Hvis ringbryteren dreies til høyre, skrur det mot høyre; hvis ringbryteren dreies til venstre, skrur det mot venstre. Skrallemekanismen kan deaktiveres med 0-stillingen for presist arbeid.

Inkludert 6 BiTorsion-bits for lang levetid, sliktesterk, til universell bruk, plassert i bitsmagasin integrert i håndtaket. Den sterke permanentmagneten i 1/4" bitsfestet sørger for at bitsene sitter forsvarlig fast. Kraftform-håndtaket har en 2-komponentutførelse med en kombinasjon av harde og myke soner som gjør det mulig både å ta i skikkelig og å arbeide med stor presisjon.

- Skrallen med fintanning som er integrert i håndtaket, sørger for at arbeidet går raskt
- Den innovative skrallemekanismen gjør det enkelt å «snurre». En ekte problemløser når skruen mangler motstand
- Intuitivt bytte: Hvis jeg bytter til høyre - så skrur jeg mot høyre, hvis jeg bytter til venstre - så skrur jeg mot venstre
- Integrert bitsmagasin med 6 x 25 mm bits
- BiTorsion-bits
- Med Take it easy verktøyidentifikasjon: Fargekodning i henhold til profil og størrelsesstempel
- Universalholder med hylse i rustfritt stål og kraftig permanentmagnet

Kraftform Kompakt 27 RA 1

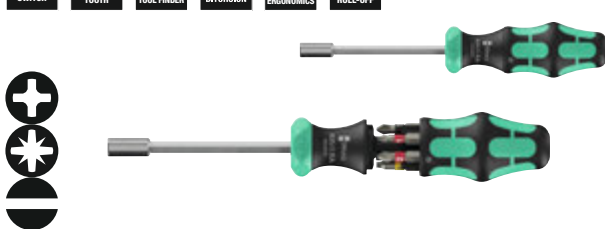

Code	EAN			
05051517001	4013288 233974			1
		+	851/1 BTZ 1x PH 1x25; 1x PH 2x25	
		+	855/1 BTZ 1x PZ 1x25; 1x PZ 2x25	
		-	800/1 BTZ 1x 1,0x5,5x25; 1x 1,2x6,5x25	

Kraftform Kompakt 27 RA 2

- Slitesterke bits til universell bruk

Kraftform Kompakt 27 RA 2

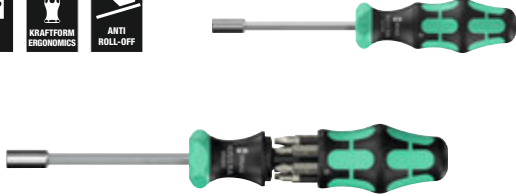

Code	EAN		
05051518001	4013288 233967		1
		+	851/1 Z 1x PH 1x25; 1x PH 2x25
		-	800/1 Z 1x 1,0x5,5x25; 1x 1,2x6,5x25
		□	868/1 Z 1x # 1x25; 1x # 2x25

Kraftform Kompakt 28 RA 1

- Universalholder med hylse i rustfritt stål og kraftig permanentmagnet

Kraftform Kompakt 28 RA 1

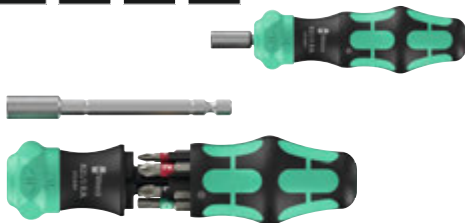

Code	EAN		
05051519001	4013288 234032		1
		+	851/1 BTZ 1x PH 1x25; 1x PH 2x25
		+	855/1 BTZ 1x PZ 2x25
		+	867/1 TORX® BTZ 1x TX 20x25; 1x TX 25x25
		-	800/1 BTZ 1x 0,8x5,5x25

Kraftform Kompakt 28 RA med futteral

- I praktisk og robust futteral til å ha i beltet

Kraftform Kompakt 28 RA med futteral



Code	EAN		
05051520001	4013288 234049		1
		+	851/1 BTZ 1x PH 1x25; 1x PH 2x25
		+	855/1 BTZ 1x PZ 2x25
		+	867/1 TORX® BTZ 1x TX 20x25; 1x TX 25x25
		-	800/1 BTZ 1x 0,8x5,5x25

Kraftform Kompakt 60 RA-R 1

17-delers sett med 89 mm lange bits i en praktisk sammenleggbart futteral.

Med 1 bitshåndholder 838 RA-R L med skrallfunksjon. Skrallen med fintanning som er integrert i håndtaket, sørger for at arbeidet går raskt. Den innovative skrallmekanismen gjør det mulig å «snurre» når skruen yter liten motstand. Det er intuitivt å skifte skruretning: Hvis ringbryteren dreies til høyre, skrues det mot høyre; hvis ringbryteren dreies til venstre, skrues det mot venstre. Skrallmekanismen kan deaktiveres med 0-stillingen for presist arbeid.

Rapidaptor hurtigchuck (passer for bits med 1/4" utvendig sekskantdrev i henhold til DIN ISO 1173-C 6.3 og E 6.3 (ISO 1173)) gjør det mulig å skifte bits lynraskt uten ekstra verktøy.

16 bits (89 mm), slitesterk, for universell bruk.

- Skrallen med fintanning som er integrert i håndtaket, sørger for at arbeidet går raskt
- Den innovative skrallmekanismen gjør det enkelt å «snurre». En ekte problemløser når skruen mangler motstand
- Intuitiv bytte: Hvis jeg bytter til høyre - så skrur jeg mot høyre, hvis jeg bytter til venstre - så skrur jeg mot venstre
- Skrallmekanismen kan deaktiveres med 0-stillingen for presist arbeid
- I robust sammenleggbart futteral med Wera 2go-kompatibilitet

Kraftform Kompakt 60 RA-R 1

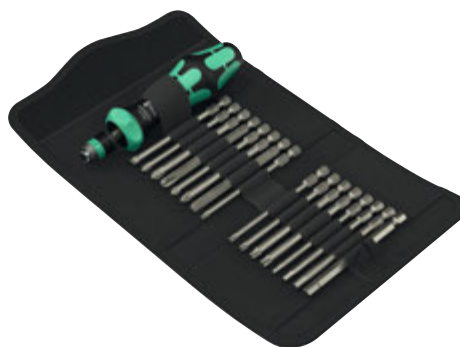

Code	EAN		
05051530001	4013288 234056		1
		● 838 RA-R L 1x 1/4"x140	
		⊕ 851/4 Z 1x PH 1x89; 1x PH 2x89; 1x PH 3x89 ¹⁾	
		⊕ 855/4 Z 1x PZ 1x89; 1x PZ 2x89; 1x PZ 3x89 ¹⁾	
		⊕ 867/4 Z TORX® B0 1x TX 10x89; 1x TX 15x89; 1x TX 20x89; 1x TX 25x89; 1x TX 30x89	
		○ 840/4 Z 1x 3,0x89; 1x 4,0x89; 1x 5,0x89; 1x 6,0x89 ¹⁾	
		◐ 800/4 Z 1x 1,0x5,5x89	

¹⁾ Sekskantklinge



Kraftform Kompakt 60 RA-R Imperial 1

- 16 bits, 89 mm lange, for kryssspor Phillips, TORX® B0, innvendig sekskant, innvendig firkant og spor

Kraftform Kompakt 60 RA-R Imperial 1

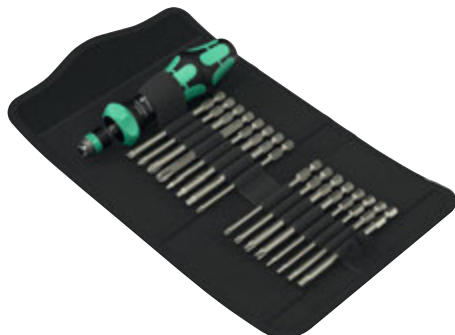

Code	EAN		
05051531001	234063		1
		838 RA-R L 1x 1/4"x140	
		851/4 Z 1x PH 1x89; 1x PH 2x89; 1x PH 3x89 ¹⁾	
		867/4 Z TORX® B0 1x TX 10x89; 1x TX 15x89; 1x TX 20x89; 1x TX 25x89; 1x TX 30x89	
		840/4 Z 1x 3/32"x89; 1x 1/8"x89; 1x 5/32"x89; 1x 3/16"x89	
		868/4 1x # 1x89; 1x # 2x89; 1x # 3x89	
		800/4 Z 1x 1,0x5,5x89	

¹⁾Sekskantklinge

Kraftform Kompakt 400 RA Set 1

17-delers sett i robust tekstilboks. 1 bitshåndholder 416 RA med T-håndtak og skrallefunksjon samt Rapidaptor hurtigchuck for 1/4" bits. Den integrerte skralle med fintanning (80 tenner/returvinkel 4,5°) gjør det enklere og raskere å skru uten anstrengende flytting av verktøyet.

Skrallemekanismen er helt integrert i håndtaket og gjør arbeidet særdeles lett og bekvemt. Med vendespak for hendig retnings-skift mot høyre/venstre med én hånd. Den ergonomiske formen på håndtaket fyller håndflaten godt, fingrene ligger sikkert i de mykt avrundede håndtaksfordypningene.

Hele hånden har kontakt med håndtaket, friksjonstap mellom hånden og håndtaket unngås. Bitsholder for bits med 1/4" utvendig sekskant i henhold til DIN ISO 1173-C 6,3 og E 6,3. Med Rapidaptor-teknologi for lynrask skifting av bits. 16 slitesterke bits, 1/4", 89 mm lange, til universell bruk.

- Den integrerte skralle med fintanning sørger for at arbeidet går raskt og sikkert
- Arbeid lett takket være skrallemekanisme som er helt integrert i håndtaket
- Vendespak for hendig retnings-skift mot høyre/venstre
- Ergonomisk utformet to-komponent T-håndtak med fingergroper og behagelig overflate for svært høy kraftoverføring
- Rapidaptor-bitsholder med fritt-dreie hylse for lynrask skifte av bits og høy arbeidshastighet
- For bits med 1/4" utvendig sekskant i henhold til DIN ISO 1173-C 6,3 og E 6,3
- Fritt-dreie hylse for svært høy arbeidshastighet

Kraftform Kompakt 400 RA Set 1



Code	EAN		
05023471001	222879		1
		416 RA 1x 1/4"x45	
		851/4 Z 1x PH 2x89; 1x PH 3x89 ¹⁾	
		855/4 Z 1x PZ 2x89; 1x PZ 3x89 ¹⁾	
		867/4 Z TORX® 1x TX 10x89; 1x TX 15x89; 1x TX 20x89; 1x TX 25x89; 1x TX 30x89; 1x TX 40x89	
		840/4 Z 1x 3,0x89; 1x 4,0x89; 1x 5,0x89; 1x 6,0x89 ¹⁾ ; 1x 8,0x89 ¹⁾	
		800/4 Z 1x 1,0x5,5x89	
		Krok og borrelåstape 120 1x 50,0x120,0	

¹⁾Sekskantklinge

Kraftform Kompakt 400 RA Imperial Set 1



Code	EAN			
05057473001	4013288 222930			1
		●	416 RA 1x 1/4"x45	
		+	851/4 Z 1x PH 2x89; 1x PH 3x89 ¹⁾	
		⊕	867/4 Z TORX® 1x TX 10x89; 1x TX 15x89; 1x TX 20x89; 1x TX 25x89; 1x TX 30x89; 1x TX 40x89	
		○	840/4 Z 1x 1/8"x89; 1x 5/32"x89; 1x 3/16"x89; 1x 7/32"x89; 1x 1/4"x89	
		□	868/4 1x # 2x89; 1x # 3x89	
		◐	800/4 Z 1x 1,0x5,5x89	
			Krok og borrelåstape 120 1x 50,0x120,0	

¹⁾Sekskantklinge

Kraftform Kompakt 400 RA Set 2

9-delers sett i robust tekstilboks. 1 skrutrekker med T-håndtak og adapter 411 A RA samt skrallefunksjon for 1/4" piper.

Den integrerte skrallen med fintanning (80 tenner/returvinkel 4,5°) gjør det enklere og raskere å skru uten anstrengende flytting av verktøyet. Skrallemekanismen er helt integrert i håndtaket og gjør arbeidet særdeles lett og bekvemt.

Med vendespak for hendig retningsskift mot høyre/venstre med én hånd. Den ergonomiske formen på håndtaket fyller håndflaten godt, fingrene ligger sikkert i de mykt avrundede håndtaksfordypningene. Hele hånden har kontakt med håndtaket, friksjonstap mellom hånden og håndtaket unngås.

Til 1/4" firkantpiper samt 1/4" tilkoblingsdeler med firkantdrev, med kulelås. 8 Zyklop-piper med 1/4" drev.

Take it Easy verktøyidentifikasjon: Fargekoding etter størrelse – for enkelt og hurtig valg av ønsket verktøy.

- Ergonomisk utformet to-komponent T-håndtak med fingerproper og behagelig overflate for svært høy kraftoverføring
- Den integrerte skrallen med fintanning sørger for at arbeidet går raskt og sikkert
- Vendespak for hendig retningsskift mot høyre/venstre
- Arbeid lett takket være skrallemekanisme som er helt integrert i håndtaket
- Frittdreie hylse for svært høy arbeidshastighet
- 1/4" pipefeste med sikker kulelås
- Med Take it Easy verktøyidentifikasjon: Fargekoding i henhold til størrelse

Kraftform Kompakt 400 RA Set 2

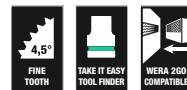

Code	EAN			
05023470001	4013288 222862			1
		□	411 A RA 1x 1/4"x45	
		●	8790 HMA 1x 6,0x23,0; 1x 7,0x23,0; 1x 8,0x23,0; 1x 9,0x23,0; 1x 10,0x23,0; 1x 11,0x23,0; 1x 12,0x23,0; 1x 13,0x23,0	
			Krok og borrelåstape 120 1x 50,0x120,0	

Kraftform Kompakt 400 RA Imperial Set 2



Code	EAN		
05057474001	4013288 223364		1
		□ 411 A RA 1x 1/4"x45	
		● 8790 HMA 1x 3/16"x23,0; 1x 7/32"x23,0; 1x 1/4"x23,0; 1x 9/32"x23,0; 1x 5/16"x23,0; 1x 3/8"x23,0; 1x 7/16"x23,0; 1x 1/2"x23,0	
		Krok og borrelåstape 120 1x 50,0x120,0	

Kraftform Kompakt 400 RA SHK Set 1

- Sett spesielt for bruksområder innen sanitærtteknikk, varmeteknikk og klimateknikk

Kraftform Kompakt 400 RA SHK Set 1



Code	EAN		
05136072001	4013288 228369		1
		● 416 RA 1x 1/4"x45	
		● 816 R 1x 1/4"x119	
		⊕ 851/4 Z 1x PH 2x89	
		⊕ 855/4 Z 1x PZ 2x89	
		⊕ 855/4 PZ/S 1x # 1x70; 1x # 2x70	
		⊕ 867/4 Z TORX® 1x TX 15x89; 1x TX 20x89; 1x TX 25x89; 1x TX 30x89	
		○ 840/4 Z 1x 2,0x89; 1x 2,5x89; 1x 3,0x89; 1x 4,0x89; 1x 5,0x89; 1x 6,0x89 ¹⁾	
		● 869/4 M 1x 8,0x50,0; 1x 10,0x50,0	
		Krok og borrelåstape 120 1x 50,0x120,0	

¹⁾Sekskantklinge

Kraftform Kompakt 838 RA S Set 1

14 delers skralleskrutrekkersett. Bits-håndholder med intuitiv skrallefunksjon. "Snurringen" gjør arbeidet raskere. Skrallemekanismen er helt integrert i håndtaket og gjør arbeidet særdeles lett og bekvemt. Ergonomisk bytte til høyre/venstre eller 0-posisjon. Kraftform Plus-håndtak for ergonomisk arbeid, slik at blemmer og trøtler unngås. Magnetisk bitsholder for bits med 1/4" utvendig sekskantdrev.

13 slitesterke bits for universell bruk (krysspør Phillips og Pozidriv, TORX®, innvendig sekskant og spor), 50 mm lange; kjemisk forniklet, med Take it Easy verktøyidentifikasjon: Med fargekodning og størrelsesstempel for enkelt å finne ønsket bits.

- Ekstremt liten bitshåndholder for bits med 1/4" utvendig sekskantdrev
- Skrallemekanisme integrert i håndtaket
- Den integrerte skralle med fintanning sørger for at arbeidet går raskt og sikkert
- Høy arbeidshastighet: Skrallemekanismen kan også brukes til å "snurre" når du skrur
- Ergonomisk, intuitiv veksling til høyre/venstre eller 0-posisjon
- Sterk permanent magnet i bitsfestet holder bitsene bombesikkert
- Med Take it Easy verktøyidentifikasjon: Fargekodning i henhold til profil og størrelsesstempel
- Egnet for å feste på Wera 2go-systemet

Kraftform Kompakt 838 RA S Set 1



Code	EAN		
05051060001	4013288 229755		1
		838 RA S 1x 1/4"x102	
		851/4 BTZ 1x PH 1x50; 1x PH 2x50	
		855/4 BTZ 1x PZ 1x50; 1x PZ 2x50	
		867/4 TORX® BTZ 1x TX 10x50; 1x TX 15x50; 1x TX 20x50; 1x TX 25x50	
		840/4 BTZ 1x 2,5x50; 1x 3,0x50; 1x 4,0x50; 1x 5,0x50	
		800/4 BTZ 1x 0,8x5,5x50	
		Krok og borrelåstape 70 1x 50,0x70,0	

Kraftform Kompakt 838 RA S Imperial Set 1



Code	EAN		
05051065001	4013288 229816		1
		838 RA S 1x 1/4"x102	
		851/4 BTZ 1x PH 1x50; 1x PH 2x50	
		867/4 TORX® BTZ 1x TX 10x50; 1x TX 15x50; 1x TX 20x50; 1x TX 25x50	
		840/4 Z 1x 9/64"x50; 1x 5/32"x50; 1x 3/16"x50; 1x 7/32"x50	
		800/4 BTZ 1x 0,8x5,5x50	
		868/4 1x # 1x50; 1x # 2x50	
		Krok og borrelåstape 70 1x 50,0x70,0	



Kraftform Kompakt pistol RA-R 1

Kraftform pistolhåndtak for 1/4" bits. Skrallen med fintanning som er integrert i håndtaket, sørger for at arbeidet går raskt. Det er intuitivt å skifte skruretning: Hvis ringbryteren dreies til høyre, skrues det mot høyre; hvis ringbryteren dreies til venstre, skrues det mot venstre. Skrallemekanismen kan deaktiveres med 0-stillingen for presist arbeid.

Rapidaptor-teknologien til bitsholderen for raske bitsskifter.

Inkludert 6 BiTorsion-bits for lang levetid, slitesterk, til universell bruk, plassert i bitsmagasin integrert i håndtaket.

Den sterke permanentmagneten i 1/4" bitsfestet sørger for at bitsene sitter forsvarlig fast.

Kraftform-pistolhåndtaket med to komponenter gir en høy vektstangeffekt. Det robuste tekstilfutteralet kan festes i beltet.

- Skrallen med fintanning som er integrert i håndtaket, sørger for at arbeidet går raskt
- Den innovative skrallemekanismen gjør det enkelt å «snurre». En ekte problemløser når skruen mangler motstand
- Intuitivt bytte: Hvis jeg bytter til høyre - så skrur jeg mot høyre, hvis jeg bytter til venstre - så skrur jeg mot venstre
- Integrert bitsmagasin med 6 x 25 mm bits
- BiTorsion-bits
- Med Take it easy verktøyidentifikasjon: Fargekoding i henhold til profil og størrelsesstempel
- Innovativ Rapidaptor-teknologi for raske bitsskifter
- Det robuste tekstilfutteralet kan festes i beltet

Kraftform Kompakt pistol RA-R 1



Code		EAN		
		4013288		
05051535001	234087			1
			851/1 BTZ 1x PH 1x25; 1x PH 2x25	
			855/1 BTZ 1x PZ 1x25; 1x PZ 2x25	
			867/1 TORX® BTZ 1x TX 20x25; 1x TX 25x25	
			814 RA-R 1x 1/4"	



Kraftform Kompakt Pistol RA-R 2

- 6x 25 mm bits med Take it easy verktøyidentifikasjon: Fargekoding i henhold til profil og størrelsesstempel
- 6x 89 mm bits, slitesterk, for universell bruk

Kraftform Kompakt Pistol RA-R 2



Code	EAN		
05051536001	4013288 234094		1
		+	851/1 BTZ 1x PH 1x25; 1x PH 2x25
		+	855/1 BTZ 1x PZ 1x25; 1x PZ 2x25
		+	867/1 TORX® BTZ 1x TX 20x25; 1x TX 25x25
		+	851/4 Z 1x PH 1x89; 1x PH 2x89
		+	855/4 Z 1x PZ 1x89; 1x PZ 2x89
		+	867/4 Z TORX® 1x TX 20x89; 1x TX 25x89
			814 RA-R 1x 1/4"

Kraftform Kompakt Stubby Magasin RA 1

Spesielt liten bitshåndholder med ekstremt kort bitsfeste for vanskelig tilgjengelige områder. Skralen med fintanning som er integrert i håndtaket, sørger for at arbeidet går raskt. Det er intuitivt å skifte skrueretning: Hvis ringbryteren dreies til høyre, skrues det mot høyre; hvis ringbryteren dreies til venstre, skrues det mot venstre. Skrallemekanismen kan deaktiveres med 0-stillingen for presist arbeid.

Inkludert 6 BiTorsion-bits for lang levetid, slitesterke, for universell bruk. Med Take it easy verktøyidentifikasjon: Fargekoding av bitsspiss og størrelsesstempel for enkelt å finne ønsket bits.

Den sterke permanentmagneten i bitsfestet sørger for at bitsene sitter forsvarlig fast. Kraftform-håndtaket har en 2-komponentutførelse med en praktisk kombinasjon av harde og myke soner som gjør det mulig både å ta i skikkelig og å arbeide med stor presisjon.

- Skralen med fintanning som er integrert i håndtaket, sørger for at arbeidet går raskt
- Den innovative skrallemekanismen gjør det enkelt å «snurre». En ekte problemløser når skruen mangler motstand
- Med 6 BiTorsion-bits i magasinet: Krysspor Phillips, TORX® og sport; slitesterke
- Med Take it easy verktøyidentifikasjon: Fargekoding i henhold til profil og størrelsesstempel

Kraftform Kompakt Stubby Magasin RA 1

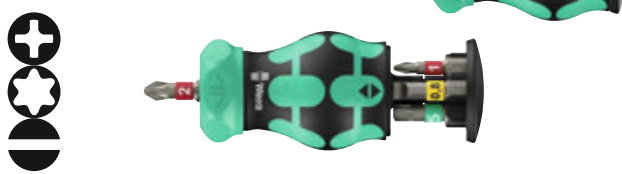

Code	EAN		
05008891001	4013288 233936		1
		+	851/1 BTZ 1x PH 1x25; 1x PH 2x25
		+	867/1 TORX® BTZ 1x TX 15x25; 1x TX 20x25; 1x TX 25x25
		+	800/1 BTZ 1x 0,8x5,5x25

Kraftform Kompakt Stubby Magasin RA 2

- Med 6 Bitorsion-bits i magasinet: Krysspør Phillips og Pozidriv, TORX® og sport; slitesterke

Kraftform Kompakt Stubby Magasin RA 2



Code	EAN		
05008892001	4013288 233943		1
		+	851/1 BTZ 1x PH 1x25; 1x PH 2x25
		+	855/1 BTZ 1x PZ 1x25; 1x PZ 2x25
		+	867/1 TORX® BTZ 1x TX 25x25
		-	800/1 BTZ 1x 0,8x5,5x25

Kraftform Kompakt Stubby Magasin RA 4

- Med 6 bits i magasinet: Krysspør Phillips, spor og firkant (Robertson); slitesterke

Kraftform Kompakt Stubby Magasin RA 4



Code	EAN		
05008893001	4013288 233950		1
		+	851/1 Z 1x PH 1x25; 1x PH 2x25
		□	868/1 Z 1x # 1x25; 1x # 2x25
		-	800/1 Z 1x 1,0x5,5x25; 1x 1,2x6,5x25

Bicycle Set 5

- Bits i rustfritt stål
- Med Take it easy verktøidentifikasjon: Fargekoding i henhold til profil og størrelsesstempel
- Verktøysett for bruk på sykler

Bicycle Set 5

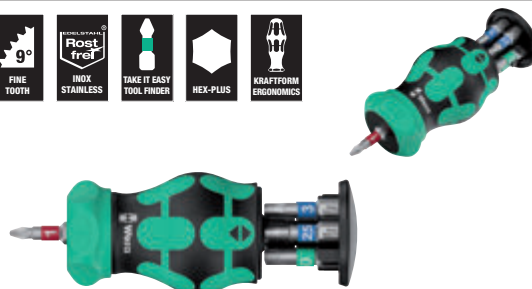

Code	EAN		
05004186001	4013288 233929		1
		+	3851/1 TS PH 1x PH 1x25
		+	3867/1 TS TORX® 1x TX 10x25; 1x TX 25x25
		○	3840/1 TS 1x 2,5x25; 1x 3,0x25; 1x 4,0x25; 1x 5,0x25



Kraftform Kompakt Vario RA

7-delers sett med utskiftbare klinger.

1 Kraftform-håndholder med 6 mm innvendig sekskant for kombinasjonskniver (doble kniver) fra Wera Vario-programmet

Skrallen med fintanning som er integrert i håndtaket, sørger for at arbeidet går raskt. Det er intuitivt å skifte skrurøtning: Hvis ringbryteren dreies til høyre, skrur det mot høyre; hvis ringbryteren dreies til venstre, skrur det mot venstre. Skrallemekanismen kan deaktiveres med 0-stillingen for presist arbeid.

Kraftform-håndtaket har en 2-komponentutførelse med en kombinasjon av harde og myke soner som gjør det mulig både å ta i skikkelig og å arbeide med stor presisjon.

6 Wera Vario-dobbeltklinger (= 12 forskjellige profiler), 175 mm lang, 6 mm sekskant.

I robust sammenleggbart futteral.

- Kraftform-håndholder med 6 mm innvendig sekskant for kombinasjonskniver (doble kniver) fra Wera Vario-programmet
- Skrallen med fintanning som er integrert i håndtaket, sørger for at arbeidet går raskt
- Intuitivt bytte: Hvis jeg bytter til høyre - så skrur jeg mot høyre, hvis jeg bytter til venstre - så skrur jeg mot venstre
- Skrallemekanismen kan deaktiveres med 0-stillingen for presist arbeid
- Inkludert 6 Vario-dobbeltklinger
- I robust sammenleggbart futteral med Wera 2go-kompatibilitet

Kraftform Kompakt Vario RA

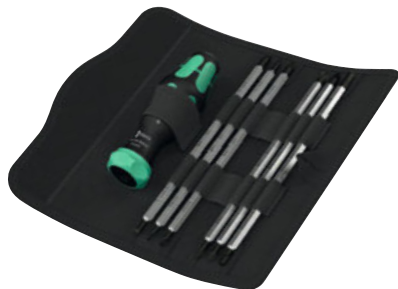

Code	EAN					
05051540001	234070					1
		⊙	80 RA 1x 6x113,5			
		⊕⊕	85 1x PH 1xPH 2x175			
		⊕⊕	86 1x PZ 1xPZ 2x175			
		⊙⊙	84 1x 4x5x175 ¹⁾			
		⊕⊕	87 1x TX 10xTX 15x175; 1x TX 20xTX 25x175			
		⊕⊕	81 1x 0,6x4,0x1,0x6,0x175			

¹⁾uten kulehode

838 RA-R Bitshåndholder med skrallefunksjon, 1/4"

Bitshåndholder av høy kvalitet. Kraftform Plus-håndtak for komfortabelt ergonomisk arbeid, slik at blemmer og trøtler unngås. Harde grepszoner gir høy arbeidshastighet mens myke grepszoner garanterer høy momentoverføring.

Passer til bits med 1/4" utvendig sekskant i henhold til DIN ISO 1173-C 6,3.

- Bits-håndholder med Rapidaptor hurtigchuck for bits med 1/4" utvendig sekskant i henhold til DIN ISO 1173-C 6,3 og E 6,3 og Wera tilkoblingsserier 1 og 4
- Skrallemekanisme integrert i håndtaket
- Den integrerte skrallen med fintanning sørger for at arbeidet går raskt og sikkert
- Høy arbeidshastighet: Skrallemekanismen kan også brukes til å "snurre" når du skrur
- Ergonomisk, intuitiv veksling til høyre/venstre eller 0-posisjon
- Rapidaptor-holder for raskt bitsskifte
- For bits med 1/4" utvendig sekskant i henhold til DIN ISO 1173-C 6,3 og E 6,3
- Kraftform flerkomponenthåndtak for hurtig og ergonomisk arbeid
- Sekskantet rullestopp for at den ikke skal rulle vekk
- Magnetisk

838 RA-R L bits-håndholder med skrallefunksjon, 1/4"



	EAN						
Code	4013288		mm	mm			
05051494001	233608	1/4"	140	111			1

838 RA-R M Bitshåndholder med skrallefunksjon, 1/4"



	EAN							
Code	4013288		mm	mm				
05051493001	229748	1/4"	123,5	98				1

838 RA S Bitshåndholder med skrallefunksjon, 1/4"

- Ekstremt liten bitshåndholder for bits med 1/4" utvendig sekskantdrev
- Sterk permanent magnet i bitsfestet holder bitsene bombesikkert
- Universalholder for feste av bits med 1/4" utvendig sekskantdrev

838 RA S Bitshåndholder med skrallefunksjon, 1/4"



	EAN							
Code	4013288		mm	mm				
05051492001	229731	1/4"	102	84				1

80 RA Vario Håndholder med skrallefunksjon

- Kraftform-håndholder med 6 mm innvendig sekskant for kombinasjonskniver (doble kniver) fra Wera Vario-programmet
- Ikke egnet for bits med 1/4" sekskantdrev
- Skralle med fintanning som er integrert i håndtaket, sørger for at arbeidet går raskt
- Intuitivt bytte: Hvis jeg bytter til høyre - så skrur jeg mot høyre, hvis jeg bytter til venstre - så skrur jeg mot venstre
- Skrallemekanismen kan deaktiveres med 0-stillingen for presist arbeid
- Ergonomisk Kraftform-håndtak for arbeid som ikke er slitsomt

80 RA Vario Håndholder med skrallefunksjon



	EAN							
Code	4013288	mm	mm					
05051495001	233998	6	113,5					1



Kraftform Kompakt Turbo 1

Mange brukere ønsker å kunne skru hurtigere uten å måtte inngå kompromisser. Med en skrutrekker som er presis og som har kraft for den siste tiltrekningen, og dessuten er mye hurtigere enn en vanlig skrutrekker. Løsningen er et planetgir som kan kobles inn; det er integrert i håndtaket på skrutrekkeren og firedobler arbeidstempoet på en rent mekanisk måte for lettgående skruforbindelser.

Den ene hånden holder fast den fremre delen av håndtaket, den andre hånden dreier den bakre delen av håndtaket. Turbofunksjonen kan slås på eller av med et knappetrykk.

For å trekke til eller løsne en skrue med høyt moment, for eksempel for skruforbindelser i tre eller til finjustering anbefales det at turbofunksjonen er koblet ut.

Den robuste utførelsen i stål er vedlikeholdsfri og har et maksimalt moment på 14 Nm når turbofunksjonen er deaktivert. Takket være Rapidaptor-bitsholderen kan Kraftform Turbo brukes med alle vanlige 1/4" sekskantbits for et bredt spekter av skruerprofiler.

Med Rapidaptor-funksjonen kan bitsene settes inn direkte, og det er enkelt å ta dem ut ved å skyve hylsen fremover.

- 4-doblet skruhastighet takket være turbofunksjon (rent mekanisk - uten batteri)
- Aktivering og deaktivering av turbofunksjonen ved ganske enkelt å trykke på en knapp
- Robust, vedlikeholdsfritt gjør av stål

Kraftform Kompakt Turbo 1

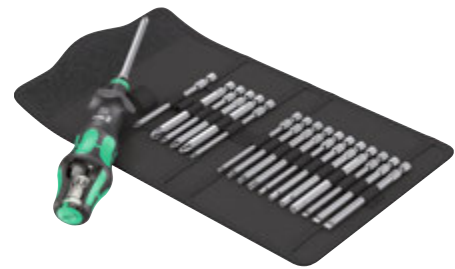

Code	EAN		
	4013288		
05057482001	214614		1
		826 T Kraftform Turbo 1x 1/4"x146	
		851/4 Z 1x PH 1x89; 1x PH 2x89; 1x PH 3x89 ¹⁾	
		855/4 Z 1x PZ 1x89; 1x PZ 2x89; 1x PZ 3x89 ¹⁾	
		867/4 Z TORX® 1x TX 10x89; 1x TX 15x89; 1x TX 20x89; 1x TX 25x89; 1x TX 30x89	
		840/4 Z 1x 3,0x89; 1x 4,0x89; 1x 5,0x89; 1x 6,0x89 ¹⁾	
		800/4 Z 1x 0,8x4,0x89; 1x 1,0x5,5x89; 1x 1,2x6,5x89	
		Krok og borrelåstape 120 1x 50,0x120,0	

¹⁾Sekskantklinge

Kraftform Kompakt Turbo Imperial 1



Code	EAN		
	4013288		
05057483001	214621		1
		826 T Kraftform Turbo 1x 1/4"x146	
		851/4 Z PH 1x PH 1x89; 1x PH 2x89; 1x PH 3x89 ¹⁾	
		867/4 Z TORX® 1x TX 10x89; 1x TX 15x89; 1x TX 20x89; 1x TX 25x89; 1x TX 30x89	
		840/4 Z Hex-Plus 1x 3/32"x89; 1x 1/8"x89; 1x 5/32"x89; 1x 3/16"x89	
		868/4 Square-Plus 1x # 1x89; 1x # 2x89; 1x # 3x89	
		800/4 Z 1x 0,8x4,0x89; 1x 1,0x5,5x89; 1x 1,2x6,5x89	
		Krok og borrelåstape 120 1x 50,0x120,0	

¹⁾Sekskantklinge

826 T Kraftform Turbo Bits-håndholder med Rapidaptor hurtigchuck

- 4-doblet skru hastighet takket være turbofunksjon (rent mekanisk - uten batteri)
- Aktivering og deaktivering av turbofunksjonen ved ganske enkelt å trykke på en knapp
- Turbofunksjon spesielt for lettgående skruforbindinger
- Til for eksempel treskruing med kontinuerlig økende moment kan den brukes uten turbofunksjon som en normal skrutrekker
- Robust, vedlikeholdsfritt gir av stål

826 T Kraftform Turbo Bits-håndholder med Rapidaptor hurtigchuck



Code	EAN	⌀	l						
05057480001	214591	1/4"	146						1

Kraftform Kompakt 10, 12

9 slitesterke Wera-bits, for universell bruk. Torsjonsform mot tidlig slitasje.

1 håndholder 813 R Kraftform med hurtigchuck Rapidaptor, flerkomponents for høy arbeidshastighet og svært ergonomisk skruing.

- Kraftform-håndholder med Rapidaptor-hurtigchuck
- Torsjonsform på bitsene mot tidlig slitasje
- Slitesterke bits for universell bruk
- Hendig og robust oppbevaring

Kraftform Kompakt 10



Code	EAN			
05056653001	4013288 041647			1
		●	813 R 1x 1/4"x90	
		+	851/1 TZ PH 1x PH 1x25; 1x PH 2x25	
		+	855/1 TZ PZ 1x PZ 1x25; 1x PZ 2x25	
		✳	867/1 TZ TORX® 1x TX 10x25; 1x TX 15x25; 1x TX 20x25	
		⊖	800/1 TZ 1x 0,5x4,0x25; 1x 1,0x5,5x25	

Kraftform Kompakt 12



Code	EAN			
05135942001	4013288 155887			1
		●	813 R 1x 1/4"x90	
		+	851/1 J 1x PH 00x25x2,0 ¹⁾ ; 1x PH 0x25x2,5 ²⁾ ; 1x PH 1x25x3,0	
		+	851/1 TZ PH 1x PH 2x25	
		✳	867/1 TZ TORX® 1x TX 5x25; 1x TX 6x25; 1x TX 7x25; 1x TX 8x25; 1x TX 9x25	

¹⁾ Størrelse 00 modifisert i henhold til JCI 00 (japansk bransjestandard for kameraer)

²⁾ Størrelse 0 modifisert i henhold til JCI 0 (japansk bransjestandard for kameraer)

Kraftform Kompakt 20 Verktøytypen for maskin og hånd

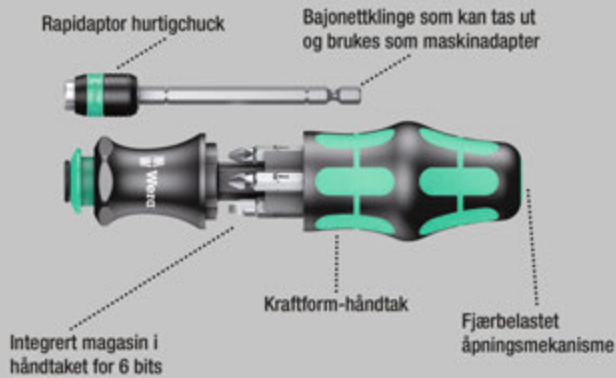

Wera Kompakt-verktøyene gjør det mulig å skru for hånd og med maskin samtidig. Systemet med håndtak for utskiftbare klinger i kompakt design med forskjellige klingspisser tar minimal plass og gjør brukeren mobil og fleksibel.

Passer til bits med 1/4" utvendig sekskantdrev iht.

DIN ISO 1173-C 6,3 og E 6,3 (ISO 1173) og Wera tilkoblingsserie 1 og 4. Med tilkoblingsdel, bajonett, Rapidaptor-teknologi.

Kraftform-håndtak med rullestopp, flerkomponent for særlig ergonomisk skruing. Integrert magasin til oppbevaring av bits. Følgelig erstatter dette settet et 6 delers skrutrekkersett og reduserer det nødvendige utstyret til et minimum.

Profilen og størrelsen på bits finnes enkelt med Weras Take it Easy verktøyidentifikasjon og den lett synlige merkingen.

- Kraftform-håndholder med bajonettklinge og Rapidaptor-hurtigchuck
- Kraftform håndtak med rullestopp, flerkomponent og integrert magasin
- Uttrekkbar bajonettklinge i håndtaket
- Med Take it Easy verktøyidentifikasjon: Fargekoding i henhold til profil og størrelsesstempel
- I robust rullefuttal

Take it easy verktøyidentifikasjon med fargekoding – for raskt og enkelt valg av riktig verktøy.



Kraftform Kompakt 20 Tool Finder 1 med futtural



Code	EAN		
05051016001	4013288 185327		1
		889/4 R 1x 1/4"x100	
		851/1 BTZ 1x PH 1x25; 1x PH 2x25	
		855/1 BTZ 1x PZ 1x25; 1x PZ 2x25	
		867/1 TORX® BTZ 1x TX 25x25	
		800/1 BTZ 1x 0,8x5,5x25	
		Krok og borrelåstape 70 1x 50,0x70,0	

Kraftform Kompakt 20 Tool Finder 2 med futteral

Kraftform kompakt-sett i 13 deler med med 6x 25 mm lange og 6x 89 mm lange bits. Wera-kompaktverktøyene gjør det mulig å skru for hånd og med maskin samtidig.

Systemet med håndtak for utskiftbare klinger i kompakt design med forskjellige klingespisser tar minimal plass og gjør brukeren mobil og fleksibel.

Egnet for bits med 1/4"-utvendig sekskantdrev i samsvar med DIN ISO 1173-C 6,3 og E 6,3 (ISO 1173) samt Wera tilkoblingsserier 1 og 4.

Med adapter, bajonett, Rapidaptor-teknologi. Kraftform-håndtak med rullestopp, flerkomponent for særlig ergonomisk skruing. Integrert magasin for lagring av 25 mm lange bits. Dette settet erstatter et 12-delers skrutrekkersett og reduserer nødvendig utstyr til et minimum.

Profilen og størrelsen på bits finnes enkelt med Weras Take it Easy verktøyidentifikasjon og den lett synlige merkingen.

- 6x 25 mm bits med Take it Easy verktøyidentifikasjon: Fargekoding i henhold til profil og størrelsesstempel og 6x 89 mm bits

Kraftform Kompakt 20 Tool Finder 2 med futteral



Code	EAN			
05051017001	4013288 211224			1
		●○	889/4 R 1x 1/4"x100	
		+	851/1 BTZ 1x PH 1x25; 1x PH 2x25	
		+	855/1 BTZ 1x PZ 1x25; 1x PZ 2x25	
		+	867/1 TORX® BTZ 1x TX 20x25; 1x TX 25x25	
		+	851/4 Z 1x PH 1x89; 1x PH 2x89	
		+	855/4 Z 1x PZ 1x89; 1x PZ 2x89	
		+	867/4 Z TORX® 1x TX 20x89; 1x TX 25x89	
			Krok og borrelåstape 70 1x 50,0x70,0	

Kraftform Kompakt 20 med futteral



Code	EAN			
05051021001	4013288 098917			1
		●○	889/4 R 1x 1/4"x100	
		+	851/1 Z 1x PH 1x25; 1x PH 2x25	
		+	855/1 Z 1x PZ 1x25; 1x PZ 2x25	
		+	800/1 Z 1x 1,0x5,5x25; 1x 1,2x6,5x25	
			Krok og borrelåstape 70 1x 50,0x70,0	

Kraftform Kompakt 25 med futteral



Code	EAN		
05051024001	4013288 098931		1
		889/4 R 1x 1/4"x100	
		851/1 Z 1x PH 1x25; 1x PH 2x25; 1x PH 3x25	
		800/1 Z 1x 0,6x4,5x25; 1x 1,0x5,5x25; 1x 1,2x6,5x25	
		Krok og borrelåstape 70 1x 50,0x70,0	

Kraftform Kompakt 26 med futteral



Code	EAN		
05051025001	4013288 098948		1
		889/4 R 1x 1/4"x100	
		851/1 Z 1x PH 1x25; 1x PH 2x25	
		800/1 Z 1x 1,0x5,5x25; 1x 1,2x6,5x25	
		868/1 Z 1x # 1x25; 1x # 2x25	
		Krok og borrelåstape 70 1x 50,0x70,0	

Kraftform Kompakt 27 XL Universal 1

Bitssett for universell bruk. Bits-håndholder med 300 mm lang klinge og veldig tynt, låsbart bitsfeste for vanskelig tilgjengelige steder. Takket være den spesielt slanke utformingen kan skruer også brukes i svært trange monterings situasjoner. Flerkomponents Kraftform-håndtak for høy arbeidshastighet og spesielt ergonomisk skruing.

Magasin som er integrert i håndtaket og brukes til oppbevaring av bitsene. 6 slitesterke, 25 mm lange bits (kryssspor Phillips og Pozidriv og TORX®).

Dette settet erstatter et 6 delers skrutrekker sett og reduserer nødvendig utstyr til et minimum. Sekskantet rullestopp for at den ikke skal rulle vekk.

- For universell bruk
- 300 mm lang stiv klinge
- Bitsholder med svært slank design for arbeid i trange omgivelser
- Sikker bitsholdefunksjon takket være låsemekanisme. Med sterk permanent magnet.
- Kompakt holder av rustfritt stål for bits med 1/4" utvendig sekskantdrev i henhold til DIN 3126, ISO 1173 Form C 6,3 og E 6,3
- 6 slitesterke bits til universell bruk

Kraftform Kompakt 27 XL Universal 1



Code	EAN		
05051028001	4013288 229588		1
		851/1 BTZ 1x PH 1x25; 1x PH 2x25	
		855/1 BTZ 1x PZ 2x25	
		867/1 TORX® BTZ 1x TX 15x25; 1x TX 20x25; 1x TX 25x25	
		394 S 1x 1/4"x300	

Kraftform Kompakt 27 XL Universal Imperial Set 1

- Med 6 bits i magasinet: Kryssspor Phillips, spor og firkant (Robertson); slitesterke

Kraftform Kompakt 27 XL Universal Imperial Set 1



Code	EAN			
05051032001	229724			1
		+	851/1 Z 1x PH 1x25; 1x PH 2x25	
		●	800/1 Z 1x 1,0x5,5x25; 1x 1,2x6,5x25	
		□	868/1 Z 1x # 1x25; 1x # 2x25	
		●	394 S 1x 1/4"x300	

Kraftform Kompakt 27 XL SHK 1

- Spesielt egnet for bruk i sanitærteknikk, varmeteknikk og klimateknikk

Kraftform Kompakt 27 XL SHK 1



Code	EAN			
05136075001	228994			1
		+	851/1 Z 1x PH 2x25	
		+	867/1 TORX® 1x TX 15x25; 1x TX 20x25; 1x TX 25x25	
		○	840/1 Z 1x 5,0x25; 1x 6,0x25	
		●	394 S 1x 1/4"x300	

Kraftform Kompakt 27 Set 1

Wera kompaktverktøy med flerkomponents Kraftform-håndtak for høy arbeidshastighet og spesielt ergonomisk skruing.

Bitsmagasin integrert i håndtaket, 6 bits med torsjonsone for å unngå at bitsspissen vrir under høy belastning. Dette øker produktlevetiden betraktelig.

Med Take it Easy verktøyidentifikasjon: Fargekoding etter profil og størrelsesstempel. Bitsholder med kraftig permanentmagnet sørger for at bitsene sitter forsvarlig fast.

- Bitsholder med bitmagasin
- Bitsholder med kraftig permanentmagnet som holder bitsene fjellstøtt på plass
- Med 6 BiTorsion-bits i magasinet: Kryssspor Phillips og Pozidriv, TORX® og sport; slitesterke
- Med Take it Easy verktøyidentifikasjon: Fargekoding i henhold til profil og størrelsesstempel

Kraftform Kompakt 27 Set 1



Code	EAN			
05051510001	226556			1
		●	828/1 1x 1/4"	
		+	851/1 BTZ 1x PH 1x25; 1x PH 2x25	
		+	855/1 BTZ 1x PZ 2x25	
		+	867/1 TORX® BTZ 1x TX 20x25; 1x TX 25x25	
		●	800/1 BTZ 1x 0,8x5,5x25	



Kraftform Kompakt 27 Set 2

- Med 6 bits i magasinet: Krysspør Phillips og spor; slitesterke

Kraftform Kompakt 27 Set 2



Code	EAN		
05051511001	4013288 226587		1
		828/1 1x 1/4"	
		851/1 Z 1x PH 1x25; 1x PH 2x25; 1x PH 3x25	
		800/1 Z 1x 0,6x4,5x25; 1x 1,0x5,5x25; 1x 1,2x6,5x25	

Kraftform Kompakt 27 Imperial Set 1

- Med 6 bits i magasinet: Krysspør Phillips, spor og firkant (Robertson); slitesterke

Kraftform Kompakt 27 Imperial Set 1



Code	EAN		
05051512001	4013288 226594		1
		828/1 1x 1/4"	
		851/1 Z 1x PH 1x25; 1x PH 2x25	
		800/1 Z 1x 1,0x5,5x25; 1x 1,2x6,5x25	
		868/1 Z 1x # 1x25; 1x # 2x25	

Kraftform Kompakt 28 SB

Wera kompaktverktøy med multi-komponent Kraftform-håndtak for høy arbeidshastighet og spesielt ergonomisk skruing. Integrert bitsmagasin i håndtaket med oppbevaringsplass for 6 bits.

Bajonett-klingen kan kjøres inn for skruing i trange områder. Den kan også fjernes for maskindrift. Sterke permanente magneten garanterer at bitsene sitter godt.

- Slitesterke bits for universell bruk

Kraftform Kompakt 28 SB

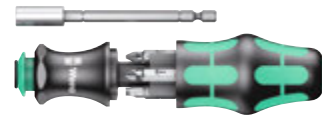

Code	EAN		
05073240001	4013288 138927		1
		851/1 Z PH 1x PH 1x25; 1x PH 2x25	
		855/1 Z PZ 1x PZ 1x25; 1x PZ 2x25	
		800/1 Z 1x 1,0x5,5x25; 1x 1,2x6,5x25	

Kraftform Kompakt 28 Imperial 1

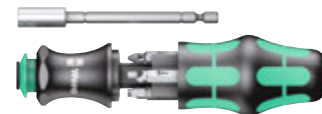

Code	EAN		
05073241001	4013288 214676		1
		851/1 Z PH 1x PH 1x25; 1x PH 2x25	
		868/1 Z 1x # 1x25; 1x # 2x25	
		800/1 Z 1x 1,0x5,5x25; 1x 1,2x6,5x25	

Kraftform Kompakt 28 med futteral



Code	EAN		
	4013288		
05134491001	175373		1
		851/1 Z 1x PH 1x25; 1x PH 2x25	
		855/1 Z 1x PZ 1x25; 1x PZ 2x25	
		800/1 Z 1x 1,0x5,5x25; 1x 1,2x6,5x25	
		Krok og borrelåstape 70 1x 50,0x70,0	

Kraftform Kompakt 40 og 41

- Sammenleggbart futteral med 89 mm lange bits
- Kraftform-håndholder med Rapidaptor-hurtigchuck
- Hurtigchucken Rapidaptor gjør at det går raskt å skifte bits
- Slitesterke bits for universell bruk
- Ergonomisk Kraftform håndtak for arbeid som ikke er slitsomt

Kraftform Kompakt 40



Code	EAN		
	4013288		
05059298001	096319		1
		816 R 1x 1/4"x119	
		851/4 Z 1x PH 1x89; 1x PH 2x89	
		855/4 Z 1x PZ 1x89; 1x PZ 2x89	
		800/4 Z 1x 1,0x5,5x89; 1x 1,2x6,5x89	
		Krok og borrelåstape 70 1x 50,0x70,0	

Kraftform Kompakt 41



Code	EAN		
	4013288		
05059299001	096326		1
		816 R 1x 1/4"x119	
		851/4 Z 1x PH 1x89; 1x PH 2x89; 1x PH 3x89 ¹⁾	
		855/4 Z 1x PZ 1x89; 1x PZ 2x89; 1x PZ 3x89 ¹⁾	
		867/4 Z TORX® B0 1x TX 15x89; 1x TX 20x89; 1x TX 25x89; 1x TX 30x89	
		Krok og borrelåstape 70 1x 50,0x70,0	

¹⁾Sekskantklinge



Kraftform Kompakt 60, rustfritt stål, Imperial



Code	EAN			
05071117001	4013288 115720			1
		●	3816 R 1x 1/4"x119	
		+	3851/4 PH 1x PH 1x89; 1x PH 2x89; 1x PH 3x89 ¹⁾	
		⊕	3867/4 TORX® BO 1x TX 10x89; 1x TX 15x89; 1x TX 20x89; 1x TX 25x89; 1x TX 30x89	
		⊖	3800/4 1x 1,0x5,5x89	
		○	3840/4 Hex-Plus 1x 3/32"x89; 1x 1/8"x89; 1x 5/32"x89; 1x 3/16"x89	
		□	3868/4 Square-Plus 1x # 1x89; 1x # 2x89; 1x # 3x89	

¹⁾Sekskantklinge

Kraftform Kompakt 60

Sammenleggbart futteral med 89 mm lange bits. Inkludert håndholder 816 R Kraftform med hurtigchuck Rapidaptor og flerkomponents Kraftform-håndtak for lite trettende arbeid.

Harde grepsoner gir høy arbeidshastighet mens myke grepsoner garanterer høy momentoverføring. Egnet for hånd- og maskin-skruing. 17 deler.

Kraftform Kompakt 60



Code	EAN			
05059295001	4013288 096289			1
		●	816 R 1x 1/4"x119	
		+	851/4 Z 1x PH 1x89; 1x PH 2x89; 1x PH 3x89 ¹⁾	
		⊕	855/4 Z 1x PZ 1x89; 1x PZ 2x89; 1x PZ 3x89 ¹⁾	
		⊕	867/4 Z TORX® BO 1x TX 10x89; 1x TX 15x89; 1x TX 20x89; 1x TX 25x89; 1x TX 30x89	
		⊖	800/4 Z 1x 1,0x5,5x89	
		○	840/4 Z 1x 3,0x89; 1x 4,0x89; 1x 5,0x89; 1x 6,0x89 ¹⁾	
			Krok og borrelåstape 70 1x 50,0x70,0	

¹⁾Sekskantklinge



Kraftform Kompakt 60 Imperial



Code	EAN		
05051042001	156037		1
		● 816 R 1x 1/4"x119	
		⊕ 851/4 Z 1x PH 1x89; 1x PH 2x89; 1x PH 3x89 ¹⁾	
		⊗ 867/4 Z TORX® B0 1x TX 10x89; 1x TX 15x89; 1x TX 20x89; 1x TX 25x89; 1x TX 30x89	
		◐ 800/4 Z 1x 1,0x5,5x89	
		○ 840/4 Z 1x 3/32"x89; 1x 1/8"x89; 1x 5/32"x89; 1x 3/16"x89	
		◻ 868/4 1x # 1x89; 1x # 2x89; 1x # 3x89	
		Krok og borrelåstape 70 1x 50,0x70,0	

¹⁾Sekskantklinge

Kraftform Kompakt 60 KK

- Kulehodebits gjør det mulig å forskyve verktøyaksen



Code	EAN		
05059294001	165503		1
		● 816 R 1x 1/4"x119	
		⊕ 851/4 Z 1x PH 1x89; 1x PH 2x89; 1x PH 3x89 ¹⁾	
		⊕ 855/4 Z 1x PZ 1x89; 1x PZ 2x89; 1x PZ 3x89 ¹⁾	
		⊗ 867/4 TORX® KK 1x TX 10x89; 1x TX 15x89; 1x TX 20x89; 1x TX 25x89; 1x TX 30x89; 1x TX 40x89 ¹⁾	
		○ 842/4 1x 3,0x89; 1x 4,0x89; 1x 5,0x89; 1x 6,0x89	
		Krok og borrelåstape 70 1x 50,0x70,0	

¹⁾Sekskantklinge

Kraftform Kompakt 62

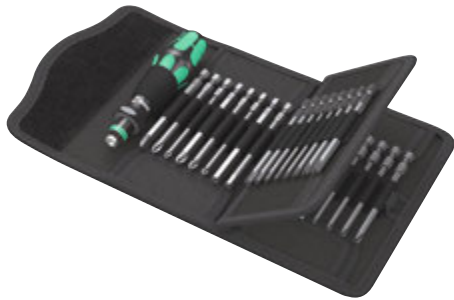

Code	EAN		
05059297001	4013288 096302		1
		● 816 R 1x 1/4"x119	
		+ 851/4 Z 1x PH 1x89; 1x PH 2x89; 1x PH 3x89 ¹⁾	
		+ 855/4 Z 1x PZ 1x89; 1x PZ 2x89; 1x PZ 3x89 ¹⁾	
		⊕ 867/4 Z TORX® BO 1x TX 8x89; 1x TX 10x89; 1x TX 15x89; 1x TX 20x89; 1x TX 25x89; 1x TX 27x89; 1x TX 30x89; 1x TX 40x89	
		⊙ 840/4 Z B0 1x 2,0x89; 1x 2,5x89; 1x 3,0x89; 1x 4,0x89; 1x 5,0x89; 1x 6,0x89	
		● 800/4 Z 1x 1,2x6,5x89	
		+ 871/4 TORQ-SET® Mplus 1x 6x89; 1x 8x89; 1x 10x89	
		▲ 875/4 TRI-WING® 1x 1x89; 1x 2x89; 1x 3x89; 1x 4x89	
		● 857/4 Z 1x 4x89; 1x 6x89; 1x 8x89; 1x 10x89	
		Krok og borrelåstape 70 1x 50,0x70,0	

¹⁾Sekskantklinge

Bicycle Set 2

Sykkelverktøysett i praktisk veske med 89 mm lange bits.

Inkludert bitsholder 816 R Kraftform med hurtigchuck Rapidaptor og flerkomponent Kraftform-håndtak for lite trettende arbeid.

Bicycle Set 2

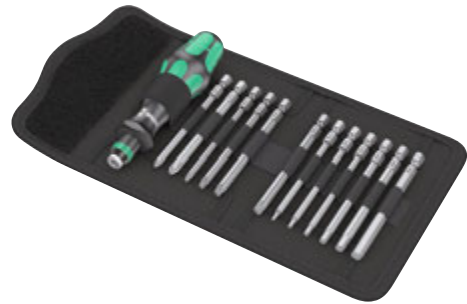

Code	EAN		
05004171001	4013288 211439		1
		● 816 R 1x 1/4"x119	
		+ 851/4 Z 1x PH 1x89; 1x PH 2x89	
		⊕ 867/4 Z TORX® 1x TX 10x89; 1x TX 20x89; 1x TX 25x89; 1x TX 30x89	
		⊙ 840/4 Z 1x 2,0x89; 1x 2,5x89; 1x 3,0x89; 1x 4,0x89; 1x 5,0x89; 1x 6,0x89 ¹⁾	
		Krok og borrelåstape 70 1x 50,0x70,0	

¹⁾Sekskantklinge



Kraftform Kompakt 70 Universal

32 delers sett med håndholder 816 R Kraftform med hurtigchuck Rapidaptor og flerkomponent Kraftform-håndtak for avslappet arbeid.

Universalholder Rapidaptor med sterk permanent magnet som også holder store og tunge skruer. I likhet med de 30 bitsene er brukeren rustet for nesten alle brukstifeller. I robust tekstilboks; passer for Wera 2go.

- Sortiment i robust tekstilfutteral med lav vekt for enkel transport
- Tekstilfutteral egnet for kobling til Wera 2go-systemet

Kraftform Kompakt 70 Universal



Code	EAN		
05057113001	4013288 228345		1
		● 816 R 1x 1/4"x119	
		●● 889/4/1 K 1x 1/4"x50	
		⊕ 851/1 TZ 3x PH 1x25; 3x PH 2x25; 3x PH 3x25	
		⊕ 855/1 TZ 3x PZ 1x25; 3x PZ 2x25; 3x PZ 3x25	
		⊕ 867/1 Z TORX® B0 1x TX 10x25; 1x TX 15x25; 1x TX 20x25; 1x TX 25x25; 1x TX 30x25; 1x TX 40x25	
		○ 840/1 Z 1x 4,0x25; 1x 5,0x25; 1x 6,0x25	
		⊖ 800/1 TZ 1x 0,6x4,5x25; 1x 1,0x5,5x25; 1x 1,2x6,5x25	
		9478 1x 160,0x95,0x65,0	
		Krok og borrelåstape 120 1x 50,0x120,0	

Kraftform Kompakt 71 Security

- Sortiment i robust tekstilfutteral med lav vekt for enkel transport
- Tekstilfutteral egnet for kobling til Wera 2go-systemet

Kraftform Kompakt 71 Security



Code	EAN		
05057114001	4013288 228352		1
		● 816 R 1x 1/4"x119	
		●● 889/4/1 K 1x 1/4"x50	
		⊕ 867/1 Z TORX® B0 1x TX 7x25; 1x TX 8x25; 1x TX 9x25; 1x TX 10x25; 1x TX 15x25; 1x TX 20x25; 1x TX 25x25; 1x TX 30x25; 1x TX 40x25	
		○ 840/1 Z B0 1x 2,0x25; 1x 2,5x25; 1x 3,0x25; 1x 4,0x25; 1x 5,0x25; 1x 6,0x25	
		□ 868/1 Z 1x # 0x25; 1x # 1x25; 1x # 2x25; 1x # 3x25	
		⊕ 871/1 TORQ-SET® Mplus 25 mm 1x 6x25; 1x 8x25; 1x 10x25; 1x 1/4"x25	
		⊕ 875/1 TRI-WING® 25 mm 1x 1x25; 1x 2x25; 1x 3x25	
		● 857/1 Z 1x 4x25; 1x 6x25; 1x 8x25; 1x 10x25	
		9478 1x 160,0x95,0x65,0	
		Krok og borrelåstape 120 1x 50,0x120,0	

Kraftform Kompakt 100

52 deler; i et overflatebeskyttende, kompakt og usedvanlig robust tekstilfutteral. Lite volum og lav vekt for økt mobilitet.

Kompakt verktøysett med 52 skruverktøy.

1 bitshåndholder Rapidaptor med hurtigchuck; 1 bitsholder Rapidaptor med hurtigchuck for montering i skrumaskin eller for bruk i borchucken på elektrisk drill; 30 BiTorsion-bits med en lengde på 25 mm for lang levetid, slitesterke (BTZ), for universell bruk, ekstra harde (BTH), 12 Impaktor-bits med en lengde på 50 mm for ekstra høye krav, 8 vinkeløkler med Hex-Plus-profil (forhindrer runding av skruer med innvendig sekskant) og sekskantet kulehode på lang arm for å kunne arbeide i vinkel; svært robust tekstilfutteral med lang levetid, kan plasseres oppreist for oversiktlig oppbevaring i verkstedhyllen; ekstra overflatebeskyttelse med utvendig stoffmateriale.

- Robust, overflatebeskyttende, kompakt tekstilfutteral
- Rapidaptor-teknologi for lynrask skifting av bits
- BiTorsion-bits med en lengde på 25 mm for lang levetid
- Impaktor-bits med en lengde på 50 mm for spesielt høye krav
- Vinkeløkkel med Hex-Plus-profil (forhindrer at skruer med innvendig sekskant blir runde)

Hex-Plus gir lengre liv til skruer med innvendig sekskant

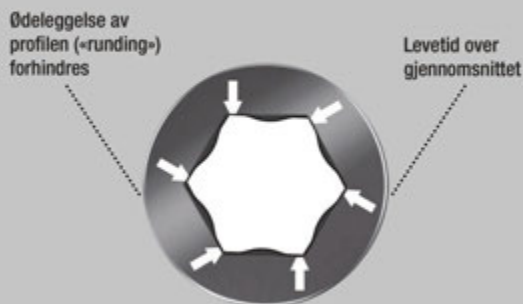

Kraftform Kompakt 100



Code	EAN		
	4013288		
05057460001	179968		1
		813 R 1x 1/4"x90	
		889/4/1 K 1x 1/4"x50	
		851/1 BTZ 2x PH 1x25; 4x PH 2x25; 2x PH 3x25	
		851/4 Impaktor DC 2x PH 2x50; 1x PH 3x50	
		855/1 BTH 2x PZ 1x25; 4x PZ 2x25; 2x PZ 3x25	
		855/4 Impaktor DC 2x PZ 2x50; 1x PZ 3x50	
		867/1 TORX® BTZ 2x TX 10x25; 2x TX 15x25; 3x TX 20x25; 2x TX 25x25; 2x TX 30x25; 1x TX 40x25	
		867/4 TORX® Impaktor DC 1x TX 25x50; 1x TX 30x50; 1x TX 40x50	
		800/1 BTZ 1x 0,8x5,5x25; 1x 1,0x5,5x25	
		840/4 Impaktor DC 1x 4,0x50; 1x 5,0x50; 1x 6,0x50	
		950 PKS 1x 1,5x50 ¹⁾ ; 1x 2,0x56; 1x 2,5x63; 1x 3,0x71; 1x 4,0x80; 1x 5,0x90; 1x 6,0x100; 1x 8,0x112	
		Krok og borrelåstape 120 1x 50,0x120,0	

¹⁾ Vanlig sekskant



Kraftform Kompakt 400

Skrutrekker med T-håndtak: Den ideelle håndtaksformen gjør det mulig med overføring av spesielt store tiltrekkings- og løsnemomenter.

Den ergonomiske formen på håndtaket fyller håndflaten godt, fingrene ligger sikkert i den mykt avrundede håndtaksfordypningen. Hele hånden har kontakt med håndtaket, og friksjonstap mellom hånden og håndtaket unngås.

Spesielt overflatebelegg for høy korrosjonsbeskyttelse og optimal passform i skruen.

- T-håndtak-skrutrekker for overføring av spesielt store momenter ved tiltrekking og løsning
- Ergonomisk utformet to-komponent T-håndtak med fingergroper og behagelig overflate for svært høy kraftoverføring
- Med Rapidaptor-teknologi for lynrask skifting av bits
- Bitsholdere i magnetisk utførelse for enklere plassering av skruen
- For bits med 1/4" utvendig sekskant i henhold til DIN ISO 1173-C 6,3 og E 6,3

Kraftform Kompakt 400

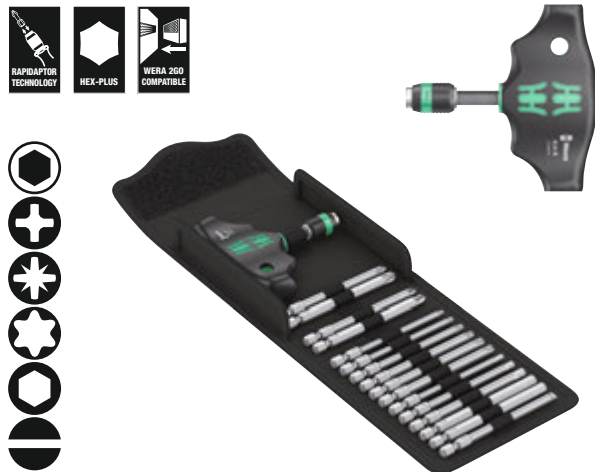

Code	EAN		
05057470001	4013288 214546		1
		416 R 1x 1/4"x45	
		851/4 Z 1x PH 2x89; 1x PH 3x89 ¹⁾	
		855/4 Z 1x PZ 2x89; 1x PZ 3x89 ¹⁾	
		867/4 Z TORX® 1x TX 10x89; 1x TX 15x89; 1x TX 20x89; 1x TX 25x89; 1x TX 30x89; 1x TX 40x89	
		840/4 Z 1x 3,0x89; 1x 4,0x89; 1x 5,0x89; 1x 6,0x89; 1x 8,0x89 ¹⁾	
		800/4 Z 1x 1,0x5,5x89	
		Krok og borrelåstape 120 1x 50,0x120,0	

¹⁾Sekskantklinge

Kraftform Kompakt Stubby Magasin

Spesielt liten bitshåndholder med kort bitsfeste for vanskelig tilgjengelige områder. Inkludert 6 bits, plassert i et magasin i håndtaket.

Med en total lengde på kun 65 mm blir Kraftform Kompakt Stubby til et skikkelig miniskruverksted. Den sterke permanentmagneten i bitsfestet sørger for at bitsene sitter forsvarlig fast. Kraftform-håndtaket er en 2-komponentutførelse med en praktisk kombinasjon av harde og myke soner som gjør det mulig både å ta i skikkelig og å arbeide med stor presisjon.

Take it Easy verktøyidentifikasjon: Med fargekodning og størrelsesstempel for enkelt å finne ønsket bits.

- Kort og kompakt Stubby-form for arbeid i trange omgivelser med 6 bits i det integrerte magasinet
- Ergonomisk to-komponent Kraftform håndtak for presisjonsarbeid
- 1/4" bitsfeste med sterk permanentmagnet
- Umistelig og svingbart bitsmagasin gjør det enkelt å ta ut og oppbevare bitsene
- Med Take it Easy verktøyidentifikasjon: Fargekodning i henhold til profil og størrelsesstempel

Kraftform Kompakt Stubby Magasin 1

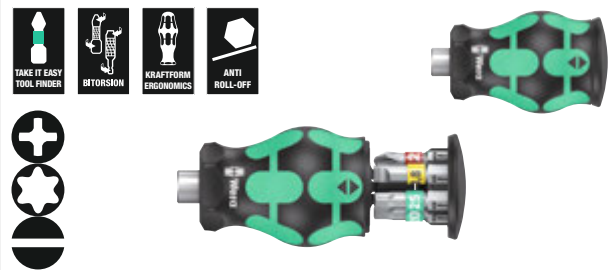

Code	EAN		
05008873001	4013288 217769		1
		851/1 BTZ PH 1x PH 1x25; 1x PH 2x25	
		867/1 TORX® BTZ 1x TX 15x25; 1x TX 20x25; 1x TX 25x25	
		800/1 BTZ 1x 0,8x5,5x25	

Kraftform Kompakt Stubby Magasin 2

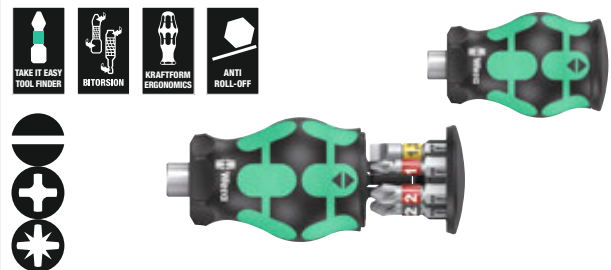

Code	EAN		
05008874001	4013288 217776		1
		800/1 BTZ 1x 0,8x5,5x25; 1x 1,2x6,5x25	
		851/1 BTZ PH 1x PH 1x25; 1x PH 2x25	
		855/1 BTZ PZ 1x PZ 1x25; 1x PZ 2x25	

Kraftform Kompakt Stubby Magasin 3

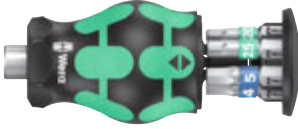

Code	EAN		
05008875001	4013288 217783		1
		867/1 TORX® BTZ 1x TX 15x25; 1x TX 20x25; 1x TX 25x25	
		840/1 BTZ Hex-Plus 1x 3,0x25; 1x 4,0x25; 1x 5,0x25	

Kraftform Kompakt Stubby Magasin 4



Code	EAN		
05008877001	4013288 219800		1
		851/1 Z PH 1x PH 1x25; 1x PH 2x25; 1x PH 3x25	
		800/1 Z 1x 0,6x4,5x25; 1x 1,0x5,5x25; 1x 1,2x6,5x25	

Kraftform Kompakt Stubby Magasin 5



Code	EAN		
05008878001	4013288 219817		1
		800/1 Z 1x 1,0x5,5x25; 1x 1,2x6,5x25	
		851/1 Z PH 1x PH 1x25; 1x PH 2x25	
		868/1 Z 1x # 1x25; 1x # 2x25	

Kraftform Kompakt Stubby 1

Håndtak/system for utskiftbare klinger for lynrask utskifting av ønsket klinge. Spesielt liten bits-håndholder med kort klinge for vanskelig tilgjengelige områder.

Egnet for å holde på bits med 1/4" utvendig sekskantdrev i henhold til DIN ISO 1173-C 6,3 og Wera tilkoblingsserie 1. Med sterk permanent magnet som også holder store og tunge skruer.

Kraftform-håndtaket har en 2-komponent-utførelse med en praktisk kombinasjon av harde og myke soner som gjør det mulig både å ta i skikkelig og å arbeide med stor presisjon. Høykvalitative BiTorsion-bits med BiTorsion-sone for å unngå at bitsspisen blir skjev ved høy belastning. Dette øker produktlevetiden betraktelig.

Kompakt tekstilfutteral med høy robusthet, lav vekt og lite volum. Egnet for tilkobling til Wera 2go-systemet.

- Håndtak/system for utskiftbare klinger for lynrask utskifting av aktuell klinge
- Stubby bits-håndholder: Kort og kompakt form for arbeid i trange omgivelser
- Ergonomisk to-komponent Kraftform håndtak for presisjonsarbeid
- Bits med BiTorsion-sone for å dempe toppbelastning
- Med Take it easy verktøyidentifikasjon: Fargekoding i henhold til profil og størrelsesstempel

Kraftform Kompakt Stubby 1



Code	EAN		
05057471001	4013288 214553		1
		811/1 Stubby 1x 1/4"	
		851/1 BTZ 1x PH 1x25; 1x PH 2x25	
		855/1 BTZ 1x PZ 1x25; 1x PZ 2x25	
		867/1 TORX® BTZ 1x TX 10x25; 1x TX 15x25; 1x TX 20x25; 1x TX 25x25; 1x TX 30x25	
		840/1 BTZ 1x 2,0x25; 1x 2,5x25; 1x 3,0x25; 1x 4,0x25; 1x 5,0x25; 1x 5,5x25	
		800/1 BTZ 1x 0,8x5,5x25; 1x 1,0x5,5x25; 1x 1,2x6,5x25	
		Krok og borrelås tape 70 1x 50,0x70,0	

Bicycle Set 11

Stubby Magasin for rask bruk på sykkel. Spesielt liten bitshåndholder med kort bitsfeste for vanskelig tilgjengelige områder. Inkludert 7 bits i rustfritt stål, hvorav 6 i et magasin i håndtaket og 1 i bitsholderen.

Kraftform-håndtaket er en 2-komponentutførelse med en praktisk kombinasjon av harde og myke soner som gjør det mulig både å ta i skikkelig og å arbeide med stor presisjon.

Take it Easy verktøyidentifikasjon: Med fargekoding og størrelsesstempel for enkelt å finne ønsket bits.

- Kort og kompakt Stubby-form for arbeid i trange omgivelser med 7 bits
- Ergonomisk to-komponent Kraftform håndtak for presisjonsarbeid
- Bits i rustfritt stål
- Umistelig og svingbart bitsmagasin gjør det enkelt å ta ut og oppbevare bitsene
- Med Take it Easy verktøyidentifikasjon: Fargekoding i henhold til profil og størrelsesstempel

Bicycle Set 11

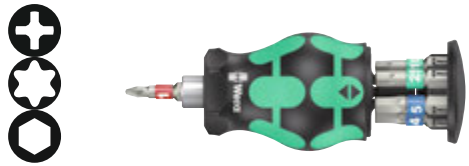

Code	EAN		
05004179001	4013288 220714		1
		+	3851/1 TS PH 1x PH 1x25
		*	3867/1 TS TORX® 1x TX 10x25; 1x TX 25x25
		○	3840/1 TS 1x 2,5x25; 1x 3,0x25; 1x 4,0x25; 1x 5,0x25

88/1 Vario-sett

11 delers Vario-sett med håndholder og klinger. I praktisk beltefuttal, der verktøyene oppbevares trygt og praktisk og alltid er tilgjengelige. Kraftform-håndtaket på håndholderen står for komfortabelt ergonomisk arbeid, slik at blemmer og trøler unngås. Harde grepssoner for høy arbeidshastighet og myke grepssoner som garanterer høy momentoverføring.

Den sekskantede formen hindrer at skrutrekkeren ruller vekk fra arbeidsstedet. Via det integrerte sekskantnøkkelgrepet er det mulig å overføre et høyere moment ved hjelp av fast- eller ringnøkkel. Dobbeltklingene er laget av førsteklasses bitsmateriale og har derfor spesielt lang levetid.

Wera Black Point-spissen på klingene sørger for nøyaktig passform og optimal korrosjonsbeskyttelse.

- Vario-sett med håndholder og 10 kombiklinger
- Harde grepssoner for høy arbeidshastighet, myke grepssoner for høy dreiemomentoverføring
- Klinger i nicromatt sekskantmateriale, 6 mm
- Black Point-spiss og nøyaktig passform og optimal korrosjonsbeskyttelse
- I solid futtall til å ha i beltet

88/1 Vario-sett



Code	EAN		
05002990001	4013288 000675		1
		●	80 1x 6x98
		+	85 1x PH 1xPH 2x175
		+	86 1x PZ 1xPZ 2x175
		*	87 1x TX 10xTX 15x175; 1x TX 20xTX 25x175; 1x TX 30xTX 40x175
		●	81 1x 0,6x4,0x1,0x6,0x175; 1x 0,8x5,0x1,2x7,0x175
		○	84 1x 4x4x175; 1x 5x5x175; 1x 6x6x175

80 Vario-håndtak

- Kraftform-håndholder med 10 mm nøkkelgrep
- Til feste av 8 mm Vario-klinger eller Vario-adapter

80 Vario-håndtak



	EAN						
Code	4013288	mm	mm	mm			
05002900001	000460	6	10	98			5

95 Vario T-håndtak-håndholder for Vario-klinger

Skrutrekker med T-håndtak: Den ideelle håndtaksformen gjør det mulig med overføring av spesielt store tiltrekkings- og løsnemomenter.

Den ergonomiske formen på håndtaket fyller håndflaten godt, fingrene ligger sikkert i den mykt avrundede håndtaksfordypningen. Hele hånden har kontakt med håndtaket, og friksjonstap mellom hånden og håndtaket unngås.

- T-håndtak-skrutrekker for overføring av spesielt store momenter ved tiltrekking og løsning
- Ergonomisk utformet to-komponent T-håndtak med fingergroper og behagelig overflate for svært høy kraftoverføring
- Vario-T-håndtak for 6 mm Vario-klinger og -adapter

95 Vario T-håndtak-håndholder for Vario-klinger



	EAN							
Code	4013288	mm	mm	mm	mm			
05023400001	208446	6	60	44	100	2 ²³ / ₆₄ "		2

830 Adapterklinge

- Vario-adapterklinge med hurtigchuck for Vario-håndholder
- Egnet for feste av bits med 1/4" utvendig sekskantdrev
- 1/4" hurtigchuck med kraftig permanentmagnet

830 Adapterklinge



	EAN						
Code	4013288	mm	mm	mm			
05051835001	012425	1/4"	6	165	6 ⁹ / ₁₆ "		2

91 Vario forlenger

- Vario-forlenger for Vario-klinger og -adaptere
- Nicromatt sekskantmateriale, 6 mm

91 Vario forlenger



	EAN						
Code	4013288	mm	mm	mm			
05003210001	000804	6	6	175	7"		2

712 Adapterklinge

- For piper med 1/4" innvendig firkant

712 Adapterklinge



	EAN						
Code	4013288		mm	mm			
05040001001	006165	1/4"	6	175	7"		2



Kombiklinge

Kombiklinge for Vario-håndtak. Dobbeltingene er laget av førsteklasses bitsmateriale og har derfor spesielt lang levetid. Wera Black Point-spissen gir nøyaktig passform og optimalisert korrosjonsbeskyttelse.

81 Kombiklinge



	EAN								
Code	4013288	mm	mm	mm	mm	mm	mm		
05002910001	000477	0,6	4,0	1,0	6,0	6	175	5	
05002913001	000484	0,8	5,0	1,2	7,0	6	175	5	

82 Kombiklinge



	EAN							
Code	4013288		mm	mm	mm	mm		
05002920001	000491	PH 1	0,6	4,0	6	175	7"	5
05002923001	000507	PH 2	1,0	6,0	6	175	7"	5
05002926001	000514	PH 3	1,2	7,0	6	175	7"	5

83 Kombiklinge



	EAN						
Code	4013288			mm	mm		
05002930001	000521	PH 1	PZ 1	6	175	7"	5
05002933001	000538	PH 2	PZ 2	6	175	7"	5

84 Kombiklinge



	EAN						
Code	4013288			mm	mm		
05002936001	000545	2,5	2,5	6	175	7"	5
05002938001	000552	3	3	6	175	7"	5
05002940001	000569	4	4	6	175	7"	5
05002943001	000576	5	5	6	175	7"	5
05002948001 ¹⁾	155436	4	5	6	175	7"	5
05002946001	000583	6	6	6	175	7"	5

¹⁾ uten kulehode

85 Kombiklinge



	EAN						
Code	4013288			mm	mm		
05002950001	000590	PH 1	PH 2	6	175	7"	5

86 Kombiklinge til Pozidriv-skruer



	EAN						
Code	4013288			mm	mm		
05002960001	000606	PZ 1	PZ 2	6	175	7"	5
05140310001	000613	PZ 2	PZ 3	6	175	7"	5

87 Kombiklinge



	EAN						
Code	4013288			mm	mm		
05002966001	000620	TX 6	TX 8	6	175	7"	5
05002968001	000637	TX 7	TX 9	6	175	7"	5
05002970001	000644	TX 10	TX 15	6	175	7"	5
05002973001	000651	TX 20	TX 25	6	175	7"	5
05002976001	000668	TX 30	TX 40	6	175	7"	5

88 Kombiklinge for skruer med innvendig firkant



	EAN						
Code	4013288			mm	mm		
05002980001	100061	#1	#2	6	175	7"	5

Kraftform Kompakt 900 Set 1

Slagskrutrekkeren 921 kombinerer fordelene ved manuelle slagtrekkere, kompaktverktøy og skrutrekkerer med gjennomgående klinge.

Slagskrufunksjonen har et løsemoment på inntil 25 Nm. Den robuste bitholderen gir feste for ulike spesialbits for ulike skruerprofiler.

Den gjennomgående klingen sørger for tapsfri kraftoverføring.

Du kan veksle mellom slagtrekkerfunksjon og skrutrekkerfunksjon etter behov.

- Kompakt og robust skrutrekkersett med utskiftbare klinger med manuell slagskrufunksjon som kan kobles inn
- For å løse hardtsittende skruerforbindelser
- Hammerslagimpuls gjøres om til en dreibevegelse med et løsemoment på ca. 25 Nm – uten tap via en gjennomgående klinge
- Omkoblingsbar slagtrekker- og skrutrekkerfunksjon
- Spesialherdede og ekstra slitesterke bits med 1/4" utvendig sekskantdrev
- Kombinerer fordelene ved manuelle slagtrekkere, kompaktverktøy og skrutrekkerer med gjennomgående klinge

Kraftform Kompakt 900 Set 1



Code	EAN			
05018110001	4013288 222176			1
		●	921 1x 1/4"x163,5	
		+	851 S 1x PH 1x70; 1x PH 2x70; 1x PH 3x70	
		+	855 S 1x PZ 1x70; 1x PZ 2x70; 1x PZ 3x70	
		✦	867 S TORX® 1x TX 15x70; 1x TX 20x70; 1x TX 25x70; 1x TX 30x70; 1x TX 40x70	
		○	840 S Hex-Plus 1x 3,0x70; 1x 4,0x70; 1x 5,0x70; 1x 6,0x70	
		◐	800 S 1x 0,8x4,0x70; 1x 1,0x5,5x70; 1x 1,2x6,5x70	
			Krok og borrelåstape 120 1x 50,0x120,0	

Kraftform Kompakt 900 Imperial Set 1



Code	EAN			
05018111001	4013288 222312			1
		●	921 1x 1/4"x163,5	
		+	851 S 1x PH 1x70; 1x PH 2x70; 1x PH 3x70	
		✦	867 S TORX® 1x TX 15x70; 1x TX 20x70; 1x TX 25x70; 1x TX 30x70; 1x TX 40x70	
		○	840 S Hex-Plus 1x 1/8"x70; 1x 5/32"x70; 1x 3/16"x70; 1x 1/4"x70	
		○	868 S 1x # 1x70; 1x # 2x70; 1x # 3x70	
		◐	800 S 1x 0,8x4,0x70; 1x 1,0x5,5x70; 1x 1,2x6,5x70	
			Krok og borrelåstape 120 1x 50,0x120,0	

921 Kraftform Plus slagskrutrekker - serie 900

Slagskrutrekkeren 921 kombinerer fordelene ved manuelle slagtrekkere, kompaktverktøy og skrutrekker med gjennomgående klinge.

Slagskrufunksjonen har et løsemoment på inntil 25 Nm. Den robuste bitsholderen gir feste for ulike spesialbits for ulike skruerprofiler.

Den gjennomgående klingens sørger for tapsfri kraftoverføring. Du kan veksle mellom slagtrekkerfunksjon og skrutrekkerfunksjon etter behov.

- For å løse hardsittende skruerforbindelser
- Med manuell slagskrufunksjon som kan kobles inn
- Hammerslagimpuls gjøres om til en dreiebevegelse med et løsemoment på ca. 25 Nm – uten tap via en gjennomgående klinge
- Omkoblebar slagtrekker- og skrutrekkerfunksjon

921 Kraftform Plus slagskrutrekker - serie 900



Code	EAN	Bit diameter	Length	Weight	Material	Accessories
05018100001	221698	1/4"	163,5	6 7/16"		1

851 S Krysspor Phillips bits til slagskrutrekker

Ekstra slitesterke bits for kryssporskruer Phillips-Recess. Dette forhindrer for tidlige bitsskader og forlenger levetiden.

Egnet for bruk med Wera slagskrutrekker 921. Med 1/4" sekskantdrev.

- For kryssporskruer Phillips-recess
- Ekstra slitesterke for å sikre lang levetid
- 1/4" sekskantdrev
- For bruk med Wera slagskrutrekker 921

851 S Krysspor Phillips bits til slagskrutrekker



Code	EAN	Bit type	Length	Weight	Material	Accessories
05018160001	222510	PH 1	70	2 3/4"		5
05018161001	222527	PH 2	70	2 3/4"		5
05018162001	222534	PH 3	70	2 3/4"		5

855 S Krysspor Pozidriv bits til slagskrutrekker

Ekstra slitesterke bits som passer til Pozidriv-skruer: Dette forhindrer for tidlige bitsskader og forlenger levetiden.

Egnet for bruk med Wera slagskrutrekker 921. Med 1/4" sekskantdrev.

- Egnet for Pozidriv-kryssporskruer
- Ekstra slitesterke for å sikre lang levetid
- 1/4" sekskantdrev
- For bruk med Wera slagskrutrekker 921

855 S Krysspor Pozidriv bits til slagskrutrekker



Code	EAN	Bit type	Length	Weight	Material	Accessories
05018163001	222541	PZ 1	70	2 3/4"		5
05018164001	222558	PZ 2	70	2 3/4"		5
05018165001	222565	PZ 3	70	2 3/4"		5

867 S TORX® bits for slagskrutrekker

Ekstra slitesterke bits for skruer med innvendig TORX®. Dette forhindrer for tidlige bitsskader og forlenger levetiden.

Egnet for bruk med Wera slagskrutrekker 921. Med 1/4" sekskantdrev.

- For innvendige TORX® skruer
- Ekstra slitesterke for å sikre lang levetid
- 1/4" sekskantdrev
- For bruk med Wera slagskrutrekker 921

867 S TORX® bits for slagskrutrekker



Code	EAN	Bit type	Length	Weight	Material	Accessories
05018166001	222572	TX 15	70	2 3/4"		5
05018167001	222589	TX 20	70	2 3/4"		5
05018168001	222596	TX 25	70	2 3/4"		5
05018169001	222602	TX 30	70	2 3/4"		5
05018170001	222619	TX 40	70	2 3/4"		5

Hex-Plus gir lengre liv til skruer med innvendig sekskant

Ødeleggelse av profilen (=runding) forhindres

Levetid over gjennomsnittet



Ekstra slitesterke bits for skruer med innvendig sekskant. Dette forhindrer for tidlige bitsskader og forlenger levetiden.

Egnet for bruk med Wera slagskrutrekker 921.
Med 1/4" sekskantdrev.

- For skruer med innvendig sekskant
- Ekstra slitesterke for å sikre lang levetid
- Hex-Plus gir lengre liv til innvendige sekskantskruer
- 1/4" sekskantdrev
- For bruk med Wera slagskrutrekker 921

840 S Hex-Plus bits for innvendig sekskant til slagskrutrekker



	EAN						
Code	4013288	mm		mm			
05018150001	222428	3,0		70	2 3/4"		5
05018151001	222435	4,0		70	2 3/4"		5
05018152001	222442	5,0		70	2 3/4"		5
05018153001	222459	6,0		70	2 3/4"		5
05018154001	222466		1/8"	70	2 3/4"		5
05018155001	222473		5/32"	70	2 3/4"		5
05018156001	222480		3/16"	70	2 3/4"		5
05018157001	222497		1/4"	70	2 3/4"		5

800 S Sporbits til slagskrutrekker

Ekstra slitesterke bits for sporskruer. Dette forhindrer for tidlige bitsskader og forlenger levetiden.

Egnet for bruk med Wera slagskrutrekker 921.
Med 1/4" sekskantdrev.

- For sporskruer
- Ekstra slitesterke for å sikre lang levetid
- 1/4" sekskantdrev
- For bruk med Wera slagskrutrekker 921

800 S Sporbits til slagskrutrekker



	EAN						
Code	4013288	mm	mm	mm			
05018140001	222398	0,8	4,0	70	2 3/4"		5
05018141001	222404	1,0	5,5	70	2 3/4"		5
05018142001	222411	1,2	6,5	70	2 3/4"		5

868 S Bits for innvendig firkant til slagskrutrekker

Ekstra slitesterke bits for skruer med innvendig sekskant. Dette forhindrer for tidlige bitsskader og forlenger levetiden.

Egnet for bruk med Wera slagskrutrekker 921.
Med 1/4" sekskantdrev.

- For skruer med innvendig firkant
- Ekstra slitesterke for å sikre lang levetid
- 1/4" sekskantdrev
- For bruk med Wera slagskrutrekker 921

868 S Bits for innvendig firkant til slagskrutrekker



	EAN					
Code	4013288		mm			
05018171001	222626	# 1	70	2 3/4"		5
05018172001	222633	# 2	70	2 3/4"		5
05018173001	222640	# 3	70	2 3/4"		5

Kraftform Kompakt W 1 Vedlikehold

Kompakt verktøysett med de 35 viktigste skruverktøyene for vedlikeholdsarbeid innendørs og utendørs.

Med VDE-håndholder og 12 VDE-klinger; 1 Joker fastnøkkel med holdefunksjon, endestopp, liten returvinkel og tenner med ekstrem gripeevne; med den utrolig raske 1/4" Zyklop Speed-skralen inkludert som tilbehør; 8 piper til manuell og maskinell bruk i størrelse 5.5-13, 1 universalbitsholder; 7 bits (25 mm lange); 1 skrueholder; 1 énpolet fasetester 247; robust tekstilfutteral med lange levetid, kan plasseres vertikalt for oversiktlig oppbevaring på verkstedhyllen; ekstra overflatebeskyttelse gjennom utvendig tekstilmateriale; lav vekt og volum for økt mobilitet.

- Utrolig hurtig skralle Zyklop Speed med dreibart skrallehode og fem definerte faste posisjoner
- Hånd- og maskinpiper (non impact) med rille for kulefeste, riflet i bakre ende for bedre grep
- Joker dobbelt fastnøkkel med holdefunksjon, endestopp, liten returvinkel og tenner med god gripeevne
- VDE-isolert Kraftform-håndholder og utskiftbare klinger med redusert klingediameter
- VDE utskiftbare klinger (157 mm lange) med praktisk snurrefunksjon, rullestopp og Take it Easy verktøyidentifikasjon: Fargekodning etter profil samt laserretset størrelsesangivelse
- Sortiment i robust tekstilfutteral

Kraftform Kompakt W 1 Vedlikehold



Code	EAN		
	4013288		
05135926001	178336		1
		817 VDE 1x 9x98	
		Kraftform Kompakt VDE 60 i Take it easy 1x 0,4x2,5x157	
		Kraftform Kompakt VDE 60 IS Take it easy 1x 0,6x3,5x157; 1x 0,8x4,0x157; 1x 1,0x5,5x157	
		Kraftform Kompakt VDE 62 IS Take it easy 1x PH 1x157; 1x PH 2x157	
		Kraftform Kompakt VDE 65 IS Take it easy 1x PZ 1x157; 1x PZ 2x157	
		Kraftform Kompakt VDE 67 i TORX® Take it easy 1x TX 10x157	
		Kraftform Kompakt VDE 67 IS TORX® Take it easy 1x TX 15x157; 1x TX 20x157; 1x TX 25x157	
		1440 1x 4,5-6,0x41,0	
		247 1x 0,5x3,0x70	
		6002 Joker Double 1x 10x13x167	
		8000 A 1x 1/4"x152,0	
		8784 A1 1x 1/4"x1/4"x37,0	
		8794 SA 1x 1/4"x75,0	
		8790 HMA 1x 5,5x23,0; 1x 6,0x23,0; 1x 7,0x23,0; 1x 8,0x23,0; 1x 10,0x23,0; 1x 11,0x23,0; 1x 12,0x23,0; 1x 13,0x23,0	
		893/4/1 K 1x 1/4"x50	
		855/1 Z 1x PZ 1x25; 1x PZ 2x25	
		840/1 Z 1x 3,0x25; 1x 4,0x25; 1x 5,0x25; 1x 6,0x25	
		867/1 TORX® 1x TX 25x25	
		Krok og borrelåstape 240 1x 50,0x240,0	

*Ikke tilgjengelig i USA og Canada.

Kraftform Kompakt H 1 Tre

Kompakt verktøysett med de 41 viktigste skruverktøyene for trearbeider; med den robuste Zyklus Mini-bitsskrallen inkludert forlengelse og pipeadapter; 8 piper til manuell og maskinell bruk størrelse 5,5-13; 1 håndholder 816 RA med skrallfunksjon, fintannet for lav returvinkel, vending (høyre, fast, venstre), maksimalt dreiemoment 50 Nm og bitsholder med Rapidaptor-teknologi; 1 universell bitsholder; 6 bits med 25 mm lengde; 16 bits med en lengde på 89 mm; 5 treborer med en diameter på 3-8 mm; 1 skrueholder; 1 énpolet fasetester 247; robust tekstilfutteral med lang levetid, kan plasseres vertikalt for oversiktlig oppbevaring på verkstedhyllen; ekstra overflatebeskyttelse gjennom utvendig tekstilmateriale; lav vekt og volum for økt mobilitet; lav vekt og lavt volum for økt mobilitet.

- Robust Zyklus Mini-skralle for bits og piper
- Momenter på over 65 Nm med fintannet skrallmekanisme og liten returvinkel på 6 grader
- Skralleskrutrekker med Rapidaptor-teknologi for lynrask skifting av bits
- Høykvalitets trespiralborbits for boring i myktré, hardtré og belagte platematerialer
- Sortiment i robust tekstilfutteral

Kraftform Kompakt H 1 Tre



Code	EAN		
05135939001	4013288 178350		1
		● 816 RA 1x 1/4"x142,0	
		● 8001 A 1x 1/4"x87,0	
		○ 870/1 1x 1/4"x25 ¹⁾	
		● 8794 SA 1x 1/4"x75,0	
		● 8790 HMA 1x 5,5x23,0; 1x 6,0x23,0; 1x 7,0x23,0; 1x 8,0x23,0; 1x 10,0x23,0; 1x 12,0x23,0; 1x 13,0x23,0	
		● 893/4/1 K 1x 1/4"x50	
		⊕ 851/4 Z PH 1x PH 1x89; 1x PH 2x89; 1x PH 3x89 ²⁾	
		⊕ 855/4 Z PZ 1x PZ 1x89; 1x PZ 2x89; 1x PZ 3x89 ²⁾	
		⊕ 855/1 Z PZ 1x PZ 1x25; 1x PZ 2x25; 1x PZ 3x25	
		⊕ 867/4 Z TORX® BO 1x TX 10x89; 1x TX 15x89; 1x TX 20x89; 1x TX 25x89; 1x TX 30x89	
		⊕ 867/1 TORX® 1x TX 20x25; 1x TX 25x25	
		○ 840/4 Z Hex-Plus 1x 3,0x89; 1x 4,0x89; 1x 5,0x89; 1x 6,0x89 ²⁾	
		● 800/4 Z 1x 1,0x5,5x89	
		● 800/1 Z 1x 1,0x5,5x25	
		⊗ 849 HSS 1x 3,0x70,0; 1x 4,0x74,0; 1x 5,0x85,0; 1x 6,0x95,0; 1x 8,0x110,0	
		● 247 1x 0,5x3,0x70	
		1441 1x 4,5 - 6,0x41,0	

¹⁾ Med kule, for manuelt feste av piper

²⁾ Sekskantklinge

³⁾ Ikke tilgjengelig i USA og Canada.

Kraftform Kompakt M1 Metal

Kompakt verktøysett med de 39 viktigste skruverktøyene for metallarbeider. Med den utrolig raske 1/4" Zyklus-Speed-skrallen med tilbehør; 7 piper til manuell og maskinell bruk i størrelse 5,5-13; 1 bitsholder; 13 bits med en lengde på 89 mm; 6 kombigengebor-bits; 6 metallbor med diameter 3-10 mm; 1 skrueholder; 1 énpolet fasetester 247; robust tekstilfutteral med lang levetid, kan plasseres vertikalt for oversiktlig oppbevaring på verkstedhyllen; ekstra overflatebeskyttelse gjennom utvendig tekstilmateriale; lav vekt og volum for økt mobilitet.

Kraftform Kompakt M1 Metal

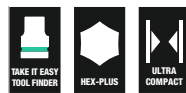

Code	EAN		
	4013288		
05135928001	178367		1
		8000 A 1x 1/4"x152,0	
		8794 LA 1x 1/4"x150,0	
		8794 A 1x 1/4"x56,0	
		8784 A1 1x 1/4"x1/4"x37,0	
		816 R 1x 1/4"x119	
		8790 HMA 1x 5,5x23,0; 1x 6,0x23,0; 1x 7,0x23,0; 1x 8,0x23,0; 1x 10,0x23,0; 1x 12,0x23,0; 1x 13,0x23,0	
		851/4 Z PH 1x PH 1x89; 1x PH 2x89; 1x PH 3x89 ¹⁾	
		840/4 Z Hex-Plus 1x 3,0x89; 1x 4,0x89; 1x 5,0x89; 1x 6,0x89 ¹⁾	
		867/4 Z TORX® 1x TX 10x89; 1x TX 15x89; 1x TX 20x89; 1x TX 25x89; 1x TX 30x89	
		800/4 Z 1x 1,0x5,5x89	
		847 HSS 1x 2,5x36,0; 1x 3,3x39,0; 1x 4,2x41,0; 1x 5,0x44,0; 1x 6,8x51,0; 1x 8,5x59,0	
		848 HSS 1x 3,0x38,0; 1x 4,0x44,0; 1x 5,0x50,0; 1x 6,0x50,0; 1x 8,0x51,0; 1x 10,0x54,0	
		1441 1x 4,5 - 6,0x41,0	
		247 1x 0,5x3,0x70	

¹⁾ Sekskantklinge

²⁾ Ikke tilgjengelig i USA og Canada.



Kraftform Kompakt SH 1

Kompakt verktøysett med de 25 viktigste skruverktøyene for sanitær- og varmesektoren. Med 2 Joker kombinasjonsnøkler, 1/4" Zyklop-skralle samt tilbehør, 6 x 89 mm bits, 5 flerkomponents Kraftform Plus skrutekkere og spenningstestere.













To Joker kombinasjonsskrallenøkler med spesiell festeplate for å forhindre glidning / tap av skruen samt oppnå mer kraftoverføring; 1 Zyklop-skralle 8000 A (1/4") for raskt og kraftig arbeid; 3 Zyklop-piper 8790 HMA for manuell og maskinell bruk; 1 Zyklop-adapter 8784 A1 for bits; 6 TORX® HF bits 867/4 med holdefunksjon for TORX® skruer for sikker mating uten å miste skruene; 1 énpolet fasetester 247; 2 Kraftform Serie 100 spor-skrutrekker 160 i og 160 iS for sikkert arbeid opptil 1000 volt (160 iS med redusert klingediameter med integrert beskyttelsesisolasjon for å nå ned til dyptliggende skruer og fjærelementer); 1 Kraftform skrumeisel 932 A (med spor) med gjennomgående sekskantet klinge og integrert slagflate for skrutekking og lettere meisling. 2 pipeskrutrekker 395 HO med hult skaft for tiltrekking og løsning av piper på lange bolter og skruer som sitter ekstra hardt.

Take it easy verktøyidentifikasjon med fargekoding i henhold til profil og størrelsesstempel for enkel og rask tilgang til riktig verktøy.

- Joker kombinasjonsskrallenøkkel med spesiell holdeplate for å hindre at skruen glir ut / går tapt
- Zyklop Speed-skralle for å arbeide raskt og med kraft
- Isolert Kraftform VDE-skrutrekker for sikkert arbeid inntil 1000 volt
- Kraftform-skrumeisel med gjennomgående sekskantet klinge og integrert slagkappe
- Pipetrekker med hult skaft for skruing av muttere på lange bolter
- Passer også til Würth ASSY-skruer samt Altenloh SPAX T-STAR plus-skruer

Kraftform Kompakt SH 1



Code	EAN		
	4013288		
05135927001	170132		1
		6000 Joker 1x 10x159; 1x 13x177	
		8000 A 1x 1/4"x152,0	
		8790 HMA 1x 7,0x23,0; 1x 10,0x23,0; 1x 13,0x23,0	
		8784 A1 1x 1/4"x1/4"x37,0	
		867/4 TORX® HF 2x TX 20x50; 2x TX 25x50; 1x TX 30x50; 1x TX 40x50 ¹⁾	
		851/4 Z PH 1x PH 1x89; 1x PH 2x89	
		840/4 Z Hex-Plus 1x 3,0x89; 1x 4,0x89; 1x 5,0x89; 1x 6,0x89 ²⁾	
		247 1x 0,5x3,0x70	
		160 iS 1x 0,6x3,5x100	
		160 i VDE 1x 1,0x5,5x125	
		932 A 1x 1,2x7,0x125	
		395 HO 1x 10,0x90; 1x 13,0x90	

¹⁾ Gjennomgående sekskant; ikke Take it easy.

²⁾ Ikke tilgjengelig i USA og Canada.

²⁾ Sekskantet klinge.

Kraftform Kompakt SH 2 VVS

- 15 skruverktøy for sanitær/varme i kompakt og robust Wera tekstilfutteral
- Joker kombinasjonsskrallenøkkel med spesiell holdeplate for å hindre at skruen glir ut / går tapt
- Isolert Kraftform VDE-skrutrekker for sikkert arbeid inntil 1000 volt
- Kraftform-skruemel med gjennomgående sekskantklinge og integrert slagkappe
- Pipetrekker med hult skaft for skruing av muttere på lange bolter
- VDE-isolert Kraftform-håndholder og utskiftbare klinger med redusert klingediameter
- VDE utskiftbare klinger (157 mm lange) med praktisk snurrefunksjon, rullestopp og Take it easy verktøyidentifikasjon: Fargekodning etter profil samt laseretset størrelsesangivelse

Kraftform Kompakt SH 2 VVS



Code	EAN			
05136026001	204387			1
		●	395 HO 1x 10,0x90; 1x 13,0x90	
		●	932 A 1x 1,2x7,0x125	
			6001 Joker Switch 1x 10x159; 1x 13x179	
		○	950 SPKL HF Multicolour 1x 3,0x123; 1x 4,0x137; 1x 5,0x154; 1x 6,0x172	
		●	817 VDE 1x 9x98	
		+	Kraftform Kompakt VDE 62 iS Take it easy 1x PH 1x157; 1x PH 2x157	
		—	Kraftform Kompakt VDE 60 iS Take it easy 1x 0,6x3,5x157; 1x 1,0x5,5x157	
		●	247 1x 0,5x3,0x70	
			Krok og borrelåstape 240 1x 50,0x240,0	

¹⁾ Ikke tilgjengelig i USA og Canada.

Kraftform Kompakt F 1 Skruverktøysett for vindusmontører

Kompakt Wera skruverktøysett med de 36 viktigste verktøyene for vindusmontering.

- 36 delers universalverktøysett av høy kvalitet for profesjonelle vindusmontører
- 393 S bits-håndholder extra slim med fleksibelt skaft for bruk på vanskelig tilgjengelige steder
- Pipe- og bitsortiment i høy Wera-kvalitet, skreddersydd til universelle oppgaver innen vindusmontering
- Kompakt og stabil tekstilverktøyboks med Wera 2go-kompatibilitet

Kraftform Kompakt F 1 Skruverktøysett for vindusmontører

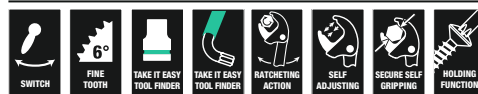

Code	EAN			
05134013001	217721			1
		●	393 S 1x 1/4"x173,5	
		●	813 1x 1/4"x78	
		○	8001 A 1x 1/4"x87,0	
		○	870/1 1x 1/4"x25 ¹⁾	
		○	8794 SA 1x 1/4"x75,0	
		○	8790 HMA 1x 7,0x23,0; 1x 8,0x23,0; 1x 10,0x23,0; 1x 13,0x23,0	
		+	851/4 TZ PH 1x PH 1x50; 1x PH 2x50; 1x PH 3x50	
		+	867/4 Z TORX® 1x TX 8x50; 1x TX 10x50; 1x TX 15x50; 1x TX 20x50; 1x TX 25x50; 1x TX 30x50	
		○	840/4 Z Hex-Plus 1x 2,0x50; 1x 2,5x50; 1x 3,0x50; 1x 4,0x50; 1x 5,0x50; 1x 6,0x89 ²⁾	
		○	950 SPKL Multicolour 1x 2,0x101; 1x 2,5x112	
		○	950 SPKL HF Multicolour 1x 3,0x123; 1x 4,0x137; 1x 5,0x154	
		○	967 SXL HF TORX® Multicolour 1x TX 8x90; 1x TX 10x112; 1x TX 15x123; 1x TX 20x137; 1x TX 25x154; 1x TX 30x195	
			6004 Joker S 1x 10-13 (7/16"-1/2")x154	

¹⁾ Med kule, for manuelt feste av piper

²⁾ Sekskantklinge

9532 Verktøystsett for kjedevektøy

18 delers verktøystsett til sykkelverkstedet. Med bitsskrallen Zy-klop Mini og bitshåndholderen og 89 mm eller 25 mm lange bits, kan du skru skruer med innvendig sekskant samt TORX®- og krysspør Phillips skruer.

Med det medfølgende kjedevektøyet og kjedeholderen med utskiftbar naglestift kan sykkelkjeder åpnes og lukkes (egnet for kjeder med én hastighet, opptil 12-trinns). Kjedelåstangen gjør det enkelt å åpne og lukke kjeder med kjedelås.

- Verktøystsett for sykkelverkstedet
- Med Wera bitsskralle Zyklop Mini 1, bitshåndholder 816 R, 1 kjedevektøy, 1 kjedeholder, reservedelssett kjedevektøypinne, 1 kjedelåstang, 10 bits med 89 mm lengde, 2 bits med 25 mm lengde
- Med kjedenagler og -holder med utskiftbar naglestift for åpning og lukking av sykkelkjeder. Egnet for single-speed kjeder, opptil 12-gangere
- Kjedelåstang for åpning og lukking av kjettinger med kjedelås
- I robust futteral

9532 Verktøystsett for kjedevektøy



Code	EAN		
05136042001	229571		1
		● 8001 A 1x 1/4"x87,0	
		● 816 R 1x 1/4"x119	
		⊕ 851/4 Z 1x PH 1x89; 1x PH 2x89	
		⊗ 867/4 Z TORX® 1x TX 10x89; 1x TX 25x89	
		○ 840/4 Z 1x 2,0x89; 1x 2,5x89; 1x 3,0x89; 1x 4,0x89; 1x 5,0x89; 1x 6,0x89 ¹⁾	
		○ 840/1 Z 1x 5,0x25; 1x 8,0x25	
		9512 Kjedefok	
		9513 Kjdebryter	
		9533 Tang for kjedelåseledd 1x 167,5	
		9534 3x 15,0	

¹⁾Sekskantklänge

9100 Gitar-verktøystsett

Gitar-verktøystsett: Settet inneholder alt verktøyet som trengs for innstilling og vedlikehold og reparasjon.

Wera vinkelnøkkel i rustfritt stål med hex-pluss profil (størrelse 1,5; 2,0; 2,5; 5,0 og i tomestørrelsene 1/8", 5/32", 3/16").

Wera 89 mm lange bits i rustfritt stål for skruer med innvendig sekskant (størrelse: 1,5, 2,0, 2,5), kraftform-håndtak for 1/4" bits, 1/4" bits i rustfritt stål for spor (størrelse 1,8 x 12 x 41 mm, 0,6 x 3,5 x 89 mm, 1,2 x 8,0 x 89 mm), stjerne (størrelse PH 1x89 mm, PH 2x89 mm) og skruer med innvendig sekskant (størrelse 0,05" x 25 mm), Wera-adapter for håndtak (1/4" sekskantholder på håndtaket til 1/4" firkant på pipene), Wera Zyklop-piper (størrelse 10 og 1/2"), strengsveiv med 1/4" sekskant for bruk i håndtaket, KNIPEX® strengkutter, bladsøker, inngangsplugger, 2 plektre.

9100 Gitar-verktøystsett



Code	EAN		
05134015001	211675		1
		● 815 R 1x 1/4"x119	
		⊕ 3851/4 1x PH 1x89; 1x PH 2x89	
		● 3800/1 TS 1x 1,8x12,0x41	
		● 3800/4 1x 0,6x3,5x89; 1x 1,2x8,0x89	
		○ 3840/1 TS 1x 0,05"x25	
		○ 3950 PKL 1x 1,5x90; 1x 2,0x101; 1x 2,5x112; 1x 3,0x123; 1x 4,0x137; 1x 5,0x154	
		○ 3950 PKL Imperial 1x 1/8"x123; 1x 5/32"x137; 1x 3/16"x154	
		○ 870/1 1x 1/4"x25 ¹⁾	
		● 8790 HMA 1x 10,0x23,0; 1x 7/16"x23,0	
		● 8790 HMA Deep 1x 1/2"x50,0	
		9103 strengsveiv	
		9105 bladføler 0,05-1,00 mm, 13 blader	
		9104 inngangskontakt	
		9101 plekter Wera	
		9102 plekter Tool Rebel	
		9110 lokkboks Wera	
		KNIPEX® 74 01 140	
		Krok og borrelåstape 120 1x 50,0x120,0	

¹⁾Med kule, for manuelt feste av piper

Rapidaptor – et kompakt vidunderverktøy fullstappet av funksjoner



Bitshåndholder av høy kvalitet for bits i rustfritt stål for å unngå rustsmitte. Hurtigchucken Rapidaptor gjør det mulig å skifte bits lynraskt uten ekstra verktøy.

Kraftform Plus-håndtak for komfortabelt og ergonomisk arbeid, slik at blemmer og trøer unngås. Harde grepssoner gir høy arbeidshastighet mens myke grepssoner garanterer høy moment-overføring. Passer til bits med 1/4" utvendig sekskantdrev iht.

DIN ISO 1173-C 6,3 og E 6,3 (ISO 1173).

- Løsning på problemet med fremmedrust: Skru rustfritt stål med rustfritt stål!
- Bitshåndholder med Rapidaptor-hurtigchuck, rustfritt stål
- Sikker fastklemming av bits
- Raskt bitsskifte
- Fritt-dreie hylse for å føre maskinen

Kraftform Stainless - Materiale i rustfritt stål for å unngå rustsmitte

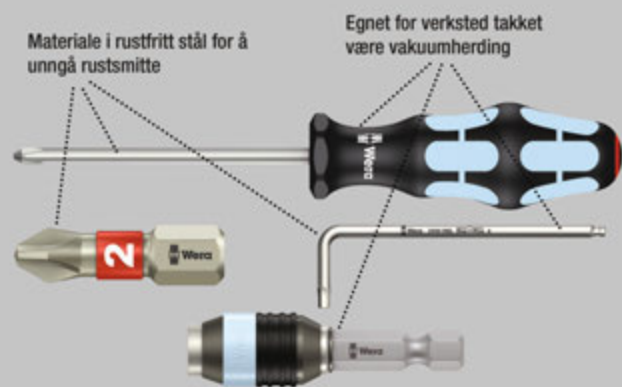

3816 R Bitshåndholder med Rapidaptor hurtigchuck, rustfritt stål



	EAN							
Code	4013288		mm					
05051465001	127570	1/4"	119					5

817 R Bitshåndholder med Rapidaptor hurtigchuck

Høykvalitets bits-håndholder. Bajonettklingen med hurtigchuck som er nedsenket i håndtaket, gir mulighet for hurtig arbeid for hånd, også i trange områder.

Rapidaptor hurtigchuck lar deg skifte bits lynraskt uten bruk av verktøy. Den kraftige permanentmagneten holder bitsene fjellstøtt. Kraftform Plus-håndtak for komfortabelt og ergonomisk arbeid der blemmer og hard hud unngås. Harde grepssoner for høy arbeidshastighet og myke grepssoner som garanterer høyt dreiemoment.

Passer for bits med 1/4" utvendig sekskantdrev i henhold til DIN ISO 1173-C 6,3 og E 6,3 (ISO 1173).

- Uttrekkbar bajonettklinge i håndtaket

817 R Bitshåndholder med Rapidaptor hurtigchuck



	EAN							
Code	4013288		mm					
05051482001	103130	1/4"	133					2

817 R SB Bitshåndholder med Rapidaptor hurtigchuck

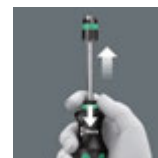

	EAN							
Code	4013288							
05073541001	106025		817 R				1x 1/4"x133	1

816 R Bitshåndholder med Rapidaptor hurtigchuck



	EAN							
Code	4013288		mm					
05051462001	099617	1/4"	119					5

816 R SB Bitshåndholder med Rapidaptor hurtigchuck

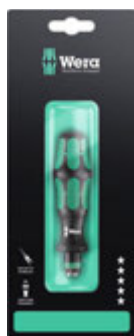

	EAN							
Code	4013288							
05073540001	106032		816 R					1
			1x 1/4"x119					

813 R Bitshåndholder med Rapidaptor hurtigchuck



	EAN							
Code	4013288		mm					
05051272001	103123	1/4"	90					2

393 S Bitshåndholder extra slim med fleksibelt skaft

Skrutrekker med bøyelig skaft for å nå vanskelig tilgjengelige steder. Takket være konstruksjonen med spesielt slank Bitshåndholder kan forskjellige skrueprofiler betjenes selv i svært trange arbeidsområder.

Flerkomponents Kraftform-håndtak for høy arbeidshastighet og spesielt ergonomisk skruing. Sekskantet rullestopp for at den ikke skal rulle vekk.

- Fleksibelt, bøyelig skaft
- Sikker bitsholdefunksjon takket være låsemekanisme. Med sterk permanent magnet.
- Kompakt holder av rustfritt stål for bits med 1/4" utvendig sekskantdrev i henhold til DIN 3126, ISO 1173 Form C 6,3 og E 6,3
- Kraftform flerkomponenthåndtak for hurtig og ergonomisk arbeid

393 S Bitshåndholder extra slim med fleksibelt skaft



	EAN							
Code	4013288		mm	mm				
05028161001	217660	1/4"	173,5	98	6 53/64"			5

392 Bitshåndholder med fleksibelt skaft

Høykvalitets bitshåndholder med fleksibelt skaft fra Wera. Flerkomponents Kraftform-håndtak for høy arbeidshastighet og spesielt ergonomisk skruing.

Kraftform Plus: Harde grepsosner gir høy arbeidshastighet, mens myke grepsosner garanterer høy momentoverføring. Med hurtigchuck for raskt bitsskifte.

Sekskant-rullestopp for at den ikke skal rulle vekk. Egnet for feste av bits med 1/4" utvendig sekskantdrev iht. DIN ISO 1173-C 6,3.

- Bitshåndholder med fleksibelt skaft og hurtigchuck
- Med bøyelig rund klinge

392 Bitshåndholder med fleksibelt skaft



	EAN							
Code	4013288		mm	mm				
05028160001	041418	1/4"	177	98	7"			5

815/1 Bitshåndholder, 1/4"

- For 1/4" bits
- Magnetisk

815/1 Bitshåndholder, 1/4"



	EAN							
Code	4013288		mm	mm				
05145100001	234308	1/4"	78	68				3

813 Bitshåndholder

- Bitshåndholder for bits med 1/4" utvendig sekskantdrev
- Magnetisk

813 Bitshåndholder



	EAN							
Code	4013288		mm	mm				
05051274001	175656	1/4"	78	68				3

812/1 Bitshåndholder, med kraftig permanentmagnet

- Med sekskantklinge, nicromatt
- Hylse i rustfritt stål med kraftig permanentmagnet sørger for at bitsene sitter forsvarlig fast

812/1 Bitshåndholder, med kraftig permanentmagnet

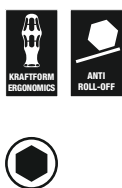

	EAN							
Code	4013288		mm	mm	mm			
05051205001	012272	1/4"	120	112	10,5	4 3/4"		2

811/1 Stubby Bitshåndholder magnetisk

Spesielt liten bits-håndholder med kort klinge for vanskelig tilgjengelige områder. Egned for å holde på bits med 1/4" utvendig sekskantdrev i henhold til DIN ISO 1173-C 6,3 og Wera tilkoblingsserie 1.

Kraftform-håndtaket har en 2-komponent-utførelse med en praktisk kombinasjon av harde og myke soner som gjør det mulig både å ta i skikkelig og å arbeide med stor presisjon. Med sterk permanent magnet som også holder store og tunge skruer.

Kraftform-håndtaket har en 2-komponent-utførelse med en praktisk kombinasjon av harde og myke soner som gjør det mulig både å ta i skikkelig og å arbeide med stor presisjon. Sekskant-rullestoppen hindrer at skrutrekkeren ruller bort fra arbeidsstedet.

- Kort og kompakt form for arbeid i trange omgivelser
- Ergonomisk to-komponent Kraftform håndtak for presisjonsarbeid
- Sekskantet rullestopp for at den ikke skal rulle vekk
- Bitshåndholder i magnetisk utførelse for lettere innsetting av skruene
- For 1/4" bits i henhold til DIN ISO 1173-C 6,3

811/1 Stubby Bitshåndholder, magnetisk



	EAN						
Code	4013288		mm	mm			
05008880001	212375	1/4"	10	54	3/8"		2

810/1 Bitshåndholder med sprenging

- Bitshåndholder med sprenging for bits med 1/4" utvendig sekskantdrev

810/1 Bitshåndholder med sprenging

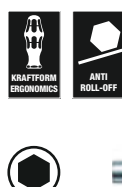

	EAN							
Code	4013288		mm	mm	mm			
05051005001	012258	1/4"	120	112	10,5	4 3/4"		2



Verktøyvogn og skumstoffinnlegg



9700 Tool Rebel verktøyvogn 1

Eksklusiv verktøyvogn i Tool Rebel-utførelse.

5 lave og 2 høye skuffer sørger for effektiv og mobil organisering av verktøy og materiell. Ekstremt robust takket være dobbeltvegget utførelse og helstøvet skrogkonstruksjon.

For daglig, hard bruk på verkstedet.

Utstyrt med 4 Wera skumstoffinnlegg: 9710 Skumstoffinnlegg skrutrekkere sett 1, 9720 Skumstoffinnlegg 8000 A Zy-klop-skraller sett 1, 9731 Skumstoffinnlegg 6003 Joker kombinasjonsnøkler sett 1, 9740 Skumstoffinnlegg vinkelnøkler sett 1.

- Eksklusiv verktøyvogn i Tool Rebel-utførelse
- Ekstremt robust utførelse takket være dobbeltvegget konstruksjon
- Med 7 skuffer (5 lave, 2 høye) – hvorav 2 lave skuffer med skumstoffinnlegg og verktøy (bl.a. Zy-klop Speed-skraller, Kraftform skrutrekkere, vinkelnøkler)
- Mål lave skuffer (bredde x høyde x dybde): 522 x 81 x 398 mm
- Mål høye skuffer (bredde x høyde x dybde): 522 x 166 x 398 mm
- 100 % skuffeuttrekk med kulelagrede teleskopskinner, selvinn-trekk
- Alle skuffer er grundig foliert enkeltvis
- Minimal veltefare takket være uttrekkssperre – kun én skuff kan åpnes, flere skuffer kan ikke trekkes ut samtidig
- Begge sider har firkantet perforering
- Høykvalitets skumstoffinnlegg med lang levetid og uten kjemisk avdunsting
- Optimal tilpasning for å gjøre det enklest mulig å ta ut verktøyene fra skumstoffinnleggene

9700 Tool Rebel verktøyvogn 1



Code	EAN		
05150130001	4013288 225085		1
1x 9710 Skumstoffinnlegg skrutrekkere sett 1			
		932 A 1x 1,0x5,5x100; 1x 1,2x7,0x125	
		350 1x PH 1x80; 1x PH 2x100; 1x PH 3x150	
		350 PH Stubby/forgasserskrutrekker 1x PH 2x25	
		355 1x PZ 1x80; 1x PZ 2x100	
		335 1x 0,8x4,0x100; 1x 1,0x5,5x125	
		334 1x 1,2x6,5x150	
		335 Stubby/forgasserskrutrekker 1x 1,0x5,5x24,5	
		2050 Micro 1x PH 0x40 ¹⁾	
		2035 Micro 1x 0,40x2,5x80	
		160 i VDE 1x 0,4x2,5x80 ²⁾ ; 1x 0,6x3,5x100 ²⁾	
		1441 1x 4,5-6,0x41,0	
		1442 1x 6,0-8,5x41,0	
		9810 1x 344,0x30,0x392,0 ³⁾	

1x 9720 Skumstoffinnlegg 8000 A Zyklop skraller 1/4" sett 1	
○	8000 A 1x 1/4"x152,0
●○	8794 LA 1x 1/4"x150,0
●○	8794 SA 1x 1/4"x75,0
●○	8795 A 1x 1/4"x35,5
●○	8794 A 1x 1/4"x56,0
●	8790 HMA 1x 4,0x23,0; 1x 4,5x23,0; 1x 5,0x23,0; 1x 5,5x23,0; 1x 6,0x23,0; 1x 7,0x23,0; 1x 8,0x23,0; 1x 9,0x23,0; 1x 10,0x23,0; 1x 11,0x23,0; 1x 12,0x23,0; 1x 13,0x23,0; 1x 14,0x23,0; 1x 15,0x23,0
✳	8767 A HF 1x TX 8x28,0; 1x TX 9x28,0; 1x TX 10x28,0; 1x TX 15x28,0; 1x TX 20x28,0; 1x TX 25x28,0; 1x TX 27x28,0; 1x TX 30x28,0; 1x TX 40x28,0
○	8740 A HF 1x 3,0x28,0; 1x 4,0x28,0; 1x 4,0x100,0; 1x 5,0x28,0; 1x 5,0x100,0; 1x 6,0x28,0; 1x 6,0x100,0; 1x 8,0x28,0; 1x 8,0x100,0
	9820 1x 172,0x30,0x392,0 ³⁾
1x 9731 Skumstoffinnlegg 6003 Joker sett 1	
	6003 Joker 1x 6x105; 1x 7x110; 1x 8x115; 1x 9x120; 1x 10x125; 1x 11x135; 1x 12x148; 1x 13x160; 1x 14x167; 1x 15x174; 1x 16x182; 1x 17x190; 1x 18x210; 1x 19x230; 1x 20x230; 1x 21x260; 1x 22x260; 1x 24x280
	Flaskeåpner 1x 145
	9831 1x 344,0x30,0x392,0 ³⁾
1x 9740 Skumstoffinnlegg vinkeløkler sett 1	
1x 950/9 Hex-Plus Multicolour 1	
○	950 SPKL Multicolour 1x 1,5x90; 1x 2,0x101; 1x 2,5x112; 1x 3,0x123; 1x 4,0x137; 1x 5,0x154; 1x 6,0x172; 1x 8,0x195; 1x 10,0x224
1x 967/9 TX XL Multicolour 1	
✳	967 SXL TORX® Multicolour 1x TX 8x90; 1x TX 9x101; 1x TX 10x112
✳	967 SPKXL TORX® Multicolour 1x TX 15x123; 1x TX 20x137; 1x TX 25x154; 1x TX 27x172; 1x TX 30x195; 1x TX 40x224
	1x 9500 Magnet SB 1x 64,6
	1x STABILA® STABILA® målebånd BM 100, 3 m, artikkel 19570
	1x 9840 1x 172,0x30,0x392,0 ³⁾

¹⁾ Størrelse 0 modifisert i henhold til JCI 0 (japansk bransjestandard for kameraer)

²⁾ uten Lasertip

³⁾ OBS! Skumstoffinnlegget passer ikke i den foregående modellen 05501051001 av verktøylvognen.

9710 Skumstoffinnlegg skrutrekere sett 1

Skumstoffinnlegg med lang levetid; tofarget for raskt å se om deler mangler; passer til Tool Rebel verktøylvogn; utstyrt med 16 Wera Kraftform VDE-skrutrekere (verksted, VDE, skruemeisel, Micro) samt 2 skrueholdere.

- Skumstoffinnlegg med lang levetid der hvert verktøy har sin faste plass; tofarget, du oppdager fort om verktøy mangler
- Høykvalitets skumstoffinnlegg med lang levetid og uten kjemisk avdunsting
- Optimal tilpasning for å gjøre det enklest mulig å ta ut verktøyene fra skumstoffinnlegget
- Vann- og oljeavvisende, lett å pleie og enkelt å rengjøre
- Beskytter verktøyet mot tilsmussing, slag og støt
- 8 Kraftform Plus-skrutrekere med harde grepsoner for høy arbeidshastighet og myke grepsoner for høy dreiemomentoverføring
- 2 Kraftform Plus VDE-skrutrekere med isolert klinge for sikkert arbeid ved inntil 1000 volt
- 2 Kraftform Micro-skrutrekere med dreibar hette for rask skruing
- 2 Stubby skrutrekere med kort klinge for vanskelig tilgjengelige områder.
- 2 skrueholdere (innsatsverktøy med holdefunksjon for skruer)
- Bredde x høyde x dybde: uten verktøy 344 x 30 x 392 mm, med verktøy 344 x 47 x 392 mm

9710 Skumstoffinnlegg skrutrekere sett 1



Code	EAN		
05150101001	4013288 225122		1
		●	932 A 1x 1,0x5,5x100; 1x 1,2x7,0x125
		✳	350 1x PH 1x80; 1x PH 2x100; 1x PH 3x150
		✳	350 PH Stubby/forgasserskrutrekker 1x PH 2x25
		✳	355 1x PZ 1x80; 1x PZ 2x100
		●	335 1x 0,8x4,0x100; 1x 1,0x5,5x125
		●	334 1x 1,2x6,5x150
		●	335 Stubby/forgasserskrutrekker 1x 1,0x5,5x24,5
		✳	2050 Micro 1x PH 0x40 ¹⁾
		●	2035 Micro 1x 0,40x2,5x80
		●	160 i VDE 1x 0,4x2,5x80 ²⁾ ; 1x 0,6x3,5x100 ²⁾
			1441 1x 4,5-6,0x41,0
			1442 1x 6,0-8,5x41,0
			9810 1x 344,0x30,0x392,0 ³⁾

¹⁾ Størrelse 0 modifisert i henhold til JCI 0 (japansk bransjestandard for kameraer)

²⁾ uten Lasertip

³⁾ OBS! Skumstoffinnlegget passer ikke i den foregående modellen 05501051001 av verktøylvognen.

9711 Skumstoffinnlegg VDE-skrutrekere sett 1

- Skrutrekere med isolert klinge for sikkert arbeid ved inntil 1000 volt, hvorav 5 med redusert klingediameter for dyptsittende skruer
- 2 skruholdere (innsatsverktøy med holdefunksjon for skruer)
- Bredder x høyde x dybde: uten verktøy 344 x 30 x 392 mm, med verktøy 344 x 46 x 392 mm

9711 Skumstoffinnlegg VDE-skrutrekere sett 1

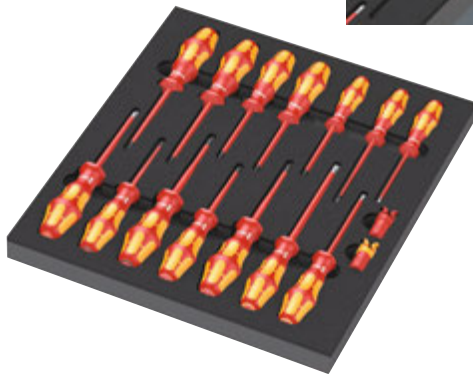
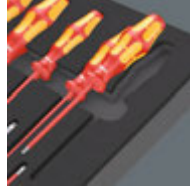

Code	EAN		
05150102001	4013288 225320		1
		162 iS PH VDE 1x PH 1x80; 1x PH 2x100	
		165 iS PZ VDE 1x PZ 1x80; 1x PZ 2x100	
		165 i PZ/S VDE 1x # 2x100	
		160 i VDE 1x 0,4x2,5x80 ¹⁾ ; 1x 0,8x4,0x100; 1x 1,0x5,5x125	
		160 iS VDE 1x 0,6x3,5x100	
		167 i TORX® VDE 1x TX 10x80; 1x TX 15x80; 1x TX 20x80; 1x TX 25x100; 1x TX 30x100	
		1440 1x 4,5-6,0x41,0	
		1442 1x 6,0-8,5x41,0	
		9811 1x 344,0x30,0x392,0 ²⁾	

¹⁾ uten Lasertip

²⁾ OBS! Skumstoffinnlegget passer ikke i den foregående modellen 05501051001 av verktøylvognen.

9712 Skumstoffinnlegg TORX® HF-skrutrekere sett 1

- 6 Kraftform Plus-skrutrekere med harde grepsoner for høy arbeidshastighet og myke grepsoner for høy dreiemomentoverføring
- 4 Kraftform Micro-skrutrekere med dreibar hette for rask skruing
- 4 skrutrekere med T-håndtak for overføring av spesielt store tiltrekkings- og løsemomenter
- Bredder x høyde x dybde: uten verktøy 344 x 30 x 392 mm, med verktøy 344 x 45 x 392 mm

9712 Skumstoffinnlegg TORX® HF skrutrekere sett 1

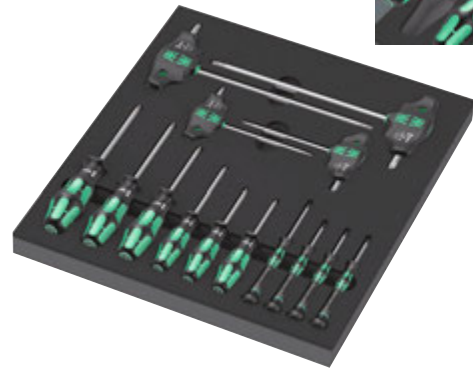

Code	EAN		
05150103001	4013288 225283		1
		367 TORX® HF 1x TX 8x60; 1x TX 9x60; 1x TX 10x80; 1x TX 15x80; 1x TX 20x100; 1x TX 25x100	
		2067 TORX® HF Micro 1x TX 4x40; 1x TX 5x40; 1x TX 6x40; 1x TX 7x60	
		467 TORX® HF 1x TX 20x100; 1x TX 25x100; 1x TX 30x200; 1x TX 40x200	
		9812 1x 344,0x30,0x392,0 ¹⁾	

¹⁾ OBS! Skumstoffinnlegget passer ikke i den foregående modellen 05501051001 av verktøylvognen.

9713 Skumstoffinnlegg sekskantskrutrekere sett 1

- 4 Kraftform Plus-skrutrekere med harde grepser for høy arbeidshastighet og myke grepser for høy dreiemomentoverføring, hvorav 2 med hult skaft for utstikkende gjengestenger
- 3 Kraftform Micro-skrutrekere med dreibar hette for rask skruing
- 5 skrutrekere med T-håndtak for overføring av spesielt store tiltrekkings- og løsemomenter, med holdefunksjon for skruer med innvendig sekskant
- Med Hex-Plus-profil (forhindrer at skruer med innvendig sekskant blir runde)
- Bredde x høyde x dybde: uten verktøy 344 x 30 x 392 mm, med verktøy 344 x 45 x 392 mm

9713 Skumstoffinnlegg sekskantskrutrekere sett 1



Code	EAN		
05150104001	225290		1
		○ 354 1x 3,0x75; 1x 4,0x75	
		○ 2054 Micro 1x 1,5x60; 1x 2x60; 1x 2,5x60	
		○ 454 HF 1x 4x100; 1x 5x100; 1x 6x150; 1x 8x200; 1x 10x200	
		● 395 HO 1x 10,0x90; 1x 13,0x90	
		9813 1x 344,0x30,0x392,0 ¹⁾	

¹⁾ OBS! Skumstoffinnlegget passer ikke i den foregående modellen 05501051001 av verktøylvognen.

9714 Skumstoffinnlegg skrumeisel skrutrekker sett 1

- 13 skrumeisler for skruing, meisling og stemming
- Med gjennomgående sekskantklinge
- Med slagkappe og sekskant for fastnøkkel for overføring av høyere dreiemomenter
- Bredde x høyde x dybde: uten verktøy 344 x 30 x 392 mm, med verktøy 344 x 46 x 392 mm

9714 Skumstoffinnlegg skrumeisel skrutrekker sett 1

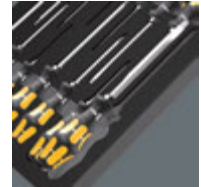

Code	EAN		
05150105001	232540		1
		⊕ 917 SPH 1x PH 1x80; 1x PH 2x100; 1x PH 3x150	
		⊕ 918 SPZ 1x PZ 1x80; 1x PZ 2x100; 1x PZ 3x150	
		● 932 A 1x 0,6x3,5x80 ¹⁾ ; 1x 0,8x4,5x90; 1x 1,0x5,5x100; 1x 1,2x7,0x125; 1x 1,6x9,0x150	
		⊕ 977 TORX® 1x TX 20x90; 1x TX 25x100	
		9814 1x 344,0x30,0x392,0	

¹⁾ Ikke gjennomgående klinge, ikke slagkappe og sekskant for fastnøkkel

²⁾ OBS! Skumstoffinnlegget passer ikke i den foregående modellen 05501051001 av verktøylvognen.



9715 Skumstoffinnlegg skrutrekker Kraftform Micro sett 1

- Kraftform Micro skrutrekker
- Kraftform Micro flerkomponenthåndtak for hurtig og ergonomisk arbeid
- Med rullestopp og dreihette for hurtig skruing
- Wera Black Point-spissen gir perfekt passform og optimalisert korrosjonsbeskyttelse
- Med Take it easy verktøyidentifikasjon: Fargekoding i henhold til profil og størrelsesstempel
- Bredde x høyde x dybde: uten verktøy 344 x 30 x 392 mm, med verktøy 344 x 38 x 392 mm

9715 Skumstoffinnlegg skrutrekker Kraftform Micro sett 1

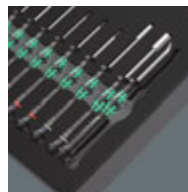

Code	EAN		
05150106001	4013288 232557		1
		2050 Micro 1x PH 000x40 ^{1) 2)} ; 1x PH 00x40 ^{1) 2)} ; 1x PH 0x40 ³⁾	
		2067 TORX® HF 1x TX 5x40; 1x TX 6x40; 1x TX 7x60; 1x TX 8x60; 1x TX 10x60	
		2067 TORX PLUS® IPR Micro 1x 1 IPRx40 ⁴⁾	
		2072 Micro 1x mx40	
		2054 Micro 1x 0,7x40; 1x 0,9x40; 1x 1,3x40; 1x 1,5x60; 1x 2x60	
		2035 Micro 1x 0,23x1,5x40; 1x 0,30x1,8x60; 1x 0,35x2,5x40; 1x 0,40x2,0x60; 1x 0,40x2,5x80; 1x 0,50x3,0x80	
		2069 Micro 1x 4,0x60; 1x 5,5x60	
		1429 1x 1,0x3,5x50	
		9815 1x 344,0x30,0x392,0	

¹⁾ Optimert for asiatiske PH-skruer

²⁾ Klinge dreiet ned til nominell dimensjon på arbeidssiden i en lengde på 10 mm

³⁾ Størrelse 0 modifisert i henhold til JCI 0 (japansk bransjestandard for kameraer)

⁴⁾ Uten hull

⁵⁾ OBS! Skumstoffinnlegget passer ikke i den foregående modellen 05501051001 av verktøylvognen.

9720 Skumstoffinnlegg 8000 A Zyklop skraller 1/4" sett 1

- Zyklop Speed-skrallen samler fem skrallertyper i én skralle
- Svingmassekonstruksjon og grepsvennlig fritt-dreierende hylse for svært høy arbeidshastighet
- Med fritt-dreierende skrallhode, trykknappfrigjøring og vendbar venstre/høyre
- Fintannet, dermed liten returvinkel på bare 5°
- Kan også brukes som skrutrekker
- Sett inkludert piper, bitspiser, forlengere og universalledd
- 14 piper, 9 bitspiser med holdefunksjon for TORX® skruer, 9 bitspiser med holdefunksjon for skruer med innvendig sekskant
- Bredde x høyde x dybde: uten verktøy 172 x 30 x 392 mm, med verktøy 172 x 40 x 392 mm

9720 Skumstoffinnlegg 8000 A Zyklop skraller 1/4" sett 1

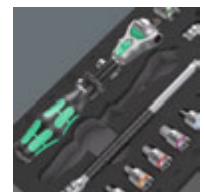

Code	EAN		
05150110001	4013288 225139		1
		8000 A 1x 1/4"x152,0	
		8794 LA 1x 1/4"x150,0	
		8794 SA 1x 1/4"x75,0	
		8795 A 1x 1/4"x35,5	
		8794 A 1x 1/4"x56,0	
		8790 HMA 1x 4,0x23,0; 1x 4,5x23,0; 1x 5,0x23,0; 1x 5,5x23,0; 1x 6,0x23,0; 1x 7,0x23,0; 1x 8,0x23,0; 1x 9,0x23,0; 1x 10,0x23,0; 1x 11,0x23,0; 1x 12,0x23,0; 1x 13,0x23,0; 1x 14,0x23,0; 1x 15,0x23,0	
		8767 A HF 1x TX 8x28,0; 1x TX 9x28,0; 1x TX 10x28,0; 1x TX 15x28,0; 1x TX 20x28,0; 1x TX 25x28,0; 1x TX 27x28,0; 1x TX 30x28,0; 1x TX 40x28,0	
		8740 A HF 1x 3,0x28,0; 1x 4,0x28,0; 1x 4,0x100,0; 1x 5,0x28,0; 1x 5,0x100,0; 1x 6,0x28,0; 1x 6,0x100,0; 1x 8,0x28,0; 1x 8,0x100,0	
		9820 1x 172,0x30,0x392,0 ¹⁾	

¹⁾ OBS! Skumstoffinnlegget passer ikke i den foregående modellen 05501051001 av verktøylvognen.

9721 Skumstoffinnlegg 8000 B Zyklop skraller 3/8" sett 1

- Zyklop Speed-skrallen samler fem skrallertyper i én skralle
- Svingmassekonstruksjon og grepsvennlig fritt-dreieende hylse for svært høy arbeidshastighet
- Med fritt-dreieende skrallhode, trykknappfrigjøring og vendbar venstre/høyre
- Fintannet, dermed liten returvinkel på bare 5°
- Kan også brukes som skrutrekker
- Sett inkludert piper, bitspiper, forlengere og universalledd
- Bredde x høyde x dybde: uten verktøy 172 x 30 x 392 mm, med verktøy 172 x 45 x 392 mm

9721 Skumstoffinnlegg 8000 B Zyklop skraller 3/8" sett 1



Code	EAN		
05150111001	4013288 225306		1
		8000 B 1x 3/8"x199,0	
		8794 SB 1x 3/8"x125,0	
		8794 LB 1x 3/8"x200,0	
		8795 B 1x 3/8"x50,0	
		8794 B 1x 3/8"x76,0	
		8790 HMB 1x 6,0x29,0; 1x 7,0x29,0; 1x 8,0x29,0; 1x 9,0x29,0; 1x 10,0x29,0; 1x 11,0x29,0; 1x 12,0x29,0; 1x 13,0x29,0; 1x 14,0x29,0; 1x 15,0x29,0; 1x 16,0x30,0; 1x 17,0x30,0; 1x 18,0x30,0; 1x 19,0x30,0; 1x 20,0x30,0; 1x 21,0x30,0; 1x 22,0x30,0; 1x 24,0x32,0	
		9821 1x 172,0x30,0x392,0 ¹⁾	

¹⁾ OBS! Skumstoffinnlegget passer ikke i den foregående modellen 05501051001 av verktøylvognen.

9722 Skumstoffinnlegg 8000 C Zyklop skraller 1/2" sett 1

- Zyklop Speed-skrallen samler fem skrallertyper i én skralle
- Med fritt-dreieende skrallhode, trykknappfrigjøring og vendbar venstre/høyre
- Fintannet, dermed liten returvinkel på bare 5°
- Sett inkludert piper, bitspiper, forlengere og universalledd
- 17 piper, 9 bitspiper med holdefunksjon for skruer med innvendig sekskant
- Bredde x høyde x dybde: uten verktøy 344 x 30 x 392 mm, med verktøy 344 x 51 x 392 mm

9722 Skumstoffinnlegg 8000 C Zyklop skraller 1/2" sett 1

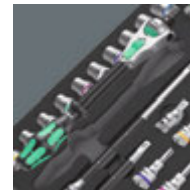

Code	EAN		
05150112001	4013288 225207		1
		8000 C 1x 1/2"x277,0	
		8794 LC 1x 1/2"x250,0	
		8794 SC 1x 1/2"x125,0	
		8795 C 1x 1/2"x69,0	
		8794 C 1x 1/2"x52,0	
		8790 HMC 1x 10,0x37,0; 1x 11,0x37,0; 1x 12,0x37,0; 1x 13,0x37,0; 1x 14,0x37,0; 1x 15,0x37,0; 1x 16,0x37,0; 1x 17,0x37,0; 1x 18,0x37,0; 1x 19,0x37,0; 1x 20,0x37,0; 1x 21,0x37,0; 1x 22,0x37,0; 1x 24,0x37,0; 1x 27,0x40,0; 1x 30,0x42,0; 1x 32,0x42,0	
		8740 C HF 1x 4,0x60,0; 1x 4,0x140,0; 1x 5,0x60,0; 1x 5,0x140,0; 1x 6,0x60,0; 1x 6,0x140,0; 1x 7,0x60,0; 1x 8,0x60,0; 1x 10,0x60,0	
		9822 1x 344,0x30,0x392,0 ¹⁾	

¹⁾ OBS! Skumstoffinnlegget passer ikke i den foregående modellen 05501051001 av verktøylvognen.



9723 Skumstoffinnlegg Zyklop B 3/8" pipebits sett 1

- Bitspiper for bruk med hånd eller maskin (non impact)
- 10 bitspiper med holdefunksjon for TORX® skruer, 11 bitspiper med holdefunksjon for skruer med innvendig sekskant, 1 Zyklop-tilkoblingsdel med hurtigchuck for 1/4" bits
- Med Take it easy verktøyidentifikasjon: Fargekoding i henhold til størrelse
- Riflet i bakkant for bedre grep ved bruk med hånd
- Krom-vanadium sørger for hardhet og fasthet
- Bredder x høyde x dybde: uten verktøy 172 x 30 x 392 mm, med verktøy 172 x 39 x 392 mm

9723 Skumstoffinnlegg Zyklop B 3/8" pipebits sett 1



Code	EAN		
05150113001	4013288 225313		1
		● 8784 B1 1x 1/4"x3/8"x44,0	
		✳ 8767 B HF 1x TX 15x35,0; 1x TX 20x35,0; 1x TX 25x35,0; 1x TX 25x107,0; 1x TX 27x35,0; 1x TX 27x107,0; 1x TX 30x35,0; 1x TX 30x107,0; 1x TX 40x35,0; 1x TX 40x107,0	
		○ 8740 B HF 1x 4,0x35,0; 1x 4,0x107,0; 1x 5,0x35,0; 1x 5,0x107,0; 1x 6,0x35,0; 1x 6,0x107,0; 1x 7,0x38,5; 1x 8,0x38,5; 1x 8,0x100,0; 1x 10,0x38,5; 1x 10,0x100,0	
		9823 1x 172,0x30,0x392,0 ¹⁾	

¹⁾ OBS! Skumstoffinnlegget passer ikke i den foregående modellen 05501051001 av verktøylvognen.

9724 Skumstoffinnlegg 8010 B Zyklop Comfort skrallesett 1, 3/8"

- 1 Zyklop Comfort skralle, 14 piper 8790 B Impaktor, 1 Zyklop forlenger 8798 B, 3/8"
- Zyklop Comfort skralle som ligger godt i hånden på grunn av plastbelegget
- Plastbelegg beskytter overflater mot skade
- Finfortanning med 80 tenner for kort returvinkel på kun 4,5°
- Ekstremt slankt design med myk, ergonomisk grepssone som gjør arbeidet enkelt, selv på steder med svært liten plass
- Sikker pipelås i form av trykknapp, raskt retningsskift med kun én finger takket være vendespak
- Piper 8790 B Impaktor også for bruk med elektriske eller trykkluftdrevne slagtrekkere, 3/8"
- Piper med Impaktor-teknologi for levetid over gjennomsnittet
- Piper med Take it easy verktøyidentifikasjon: Fargekoding i henhold til størrelse
- Bredder x høyde x dybde: uten verktøy 172 x 30 x 392 mm, med verktøy 172 x 48 x 392 mm

9724 Skumstoffinnlegg 8010 B Zyklop Comfort skrallesett 1, 3/8"

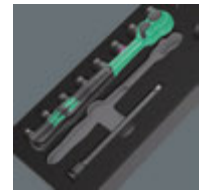

Code	EAN		
05150114001	4013288 232564		1
		○ 8010 B 1x 3/8"x230,0	
		● 8790 B Impaktor 1x 8,0x30,0; 1x 10,0x30,0; 1x 11,0x30,0; 1x 12,0x30,0; 1x 13,0x30,0; 1x 14,0x30,0; 1x 15,0x30,0; 1x 16,0x30,0; 1x 17,0x30,0; 1x 18,0x30,0; 1x 19,0x30,0; 1x 21,0x32,0; 1x 22,0x32,0; 1x 24,0x32,0	
		● 8798 B 1x 3/8"x152,4	
		9824 1x 172,0x30,0x392,0	

¹⁾ OBS! Skumstoffinnlegget passer ikke i den foregående modellen 05501051001 av verktøylvognen.

9725 Skumstoffinnlegg Zyklop C, 1/2", Impaktor Deep pipenøkkelsett 1

- Robuste Impaktor-piper for ekstremt høy belastning og bruk med elektriske eller trykkluftdrevne slagtrekkere med 12,5 mm = 1/2" drev
- Lang pipe for dyptsittende skrueforbindelser, også egnet for passende, utstikkende gjengestenger i trange områder
- Sekskantprofil gir presis og skånsom skruing med høy kraftoverføring
- Med tverrhull og ringspor for sikring med låsepinne og låsering på maskindrevne verktøy
- Bredde x høyde x dybde: uten verktøy 172 x 30 x 392 mm, med verktøy 172 x 48 x 392 mm

9725 Skumstoffinnlegg Zyklop C, 1/2", Impaktor Deep pipenøkkelsett 1



Code	EAN		
05150115001	4013288 232571		1
		8790 C Impaktor Deep 1x 13,0x83,0; 1x 14,0x83,0; 1x 15,0x83,0; 1x 16,0x83,0; 1x 17,0x83,0; 1x 18,0x83,0; 1x 19,0x83,0; 1x 21,0x83,0; 1x 22,0x83,0; 1x 24,0x83,0; 1x 27,0x83,0	
		9825 1x 172,0x30,0x392,0	

*) OBS! Skumstoffinnlegget passer ikke i den foregående modellen 05501051001 av verktøygoggen.

9726 Skumstoffinnlegg 8007 B VDE Zyklop VDE skrallssett 1, 3/8"

- Isolert og 100 % stykktestet Zyklop-skralle 8007 B for sikkert arbeid opp til 1000 volt
- Fintannet skralle med 80 tenner for kort returvinkel på bare 4,5°
- Ekstremt slankt design med myk, ergonomisk grepsone som gjør arbeidet enkelt, selv på steder med svært liten plass
- Plastbelegg beskytter overflater mot skade
- Piper, pipebits og forlengere med økt sikkerhet på grunn av 2-komponent isolasjon, gul innerst og rød ytterst
- Pipebits 8767 B VDE med holdefunksjon for TORX® skruer i samsvarende med spesifikasjon fra Acument Intellectual Properties
- Pipebits 8740 B VDE HF med holdefunksjon for skruer med innvendig sekskant
- Bredde x høyde x dybde: uten verktøy 344 x 30 x 392 mm, med verktøy 344 x 45 x 392 mm

9726 Skumstoffinnlegg 8007 B VDE Zyklop VDE skrallssett 1, 3/8"

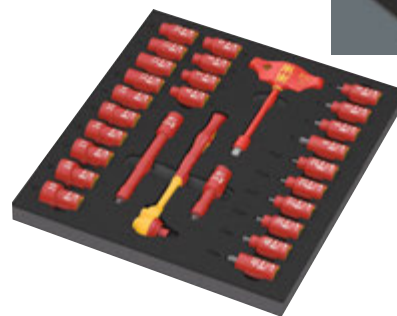

Code	EAN		
05150116001	4013288 232519		1
		8007 B VDE 1x 3/8"x222,0	
		410 i VDE B 1x 3/8"x130	
		8790 B VDE 1x 6,0x46,0; 1x 7,0x46,0; 1x 8,0x46,0; 1x 9,0x46,0; 1x 10,0x46,0; 1x 11,0x46,0; 1x 12,0x46,0; 1x 13,0x46,0; 1x 14,0x46,0; 1x 15,0x46,0; 1x 16,0x46,0; 1x 17,0x46,0; 1x 18,0x46,0; 1x 19,0x46,0	
		8767 B VDE HF 1x TX 20x55,0; 1x TX 25x55,0; 1x TX 27x55,0; 1x TX 30x55,0; 1x TX 40x55,0; 1x TX 45x59,0	
		8740 B VDE HF 1x 4,0x55,0; 1x 5,0x55,0; 1x 6,0x55,0; 1x 8,0x59,0	
		8794 SB VDE 1x 3/8"x91,0	
		8794 LB VDE 1x 3/8"x166,0	
		9826 1x 344,0x30,0x392,0	

*) OBS! Skumstoffinnlegget passer ikke i den foregående modellen 05501051001 av verktøygoggen.

9730 Skumstoffinnlegg 6000 Joker sett 1

- Kombinasjonsskrallenøkkel med praktisk holdefunksjon i form av en metallplate i nøkkelåpningen
- Ingen glipping nedover takket være endestopp
- Dobbeltekskantgeometri reduserer faren for å glippe til siden
- Returvinkel på bare 30°
- Med Take it easy verktøyidentifikasjon: Fargekoding i henhold til størrelse
- Bredder x høyde x dybde: uten verktøy 172 x 30 x 392 mm, med verktøy 172 x 47 x 392 mm

9730 Skumstoffinnlegg 6000 Joker sett 1



Code	EAN		
05150120001	4013288 225214		1
		6000 Joker 1x 8x144; 1x 10x159; 1x 11x165; 1x 12x170,7; 1x 13x177; 1x 14x188; 1x 15x200; 1x 16x212; 1x 17x224; 1x 18x235; 1x 19x246	
		9830 1x 172,0x30,0x392,0 ¹⁾	

¹⁾ OBS! Skumstoffinnlegget passer ikke i den foregående modellen 05501051001 av verktøylvognen.

9731 Skumstoffinnlegg 6003 Joker sett 1

- Kombinasjonsnøkkel, også svært godt egnet for trange steder
- Den spesielle kjeftgeometrien gir verktøyet flere anleggsmuligheter
- Den lille returvinkelen i kjeften gir feste på mutre og skruehoder med bare 15 graders intervaller
- Slank ringside, vinklet 15°
- Med Take it easy verktøyidentifikasjon: Fargekoding i henhold til størrelse
- Kul flaskeåpner med originalt Kraftform Plus-håndtak
- Bredder x høyde x dybde: uten verktøy 344 x 30 x 392 mm, med verktøy 344 x 58 x 392 mm

9731 Skumstoffinnlegg 6003 Joker sett 1



Code	EAN		
05150121001	4013288 225115		1
		6003 Joker 1x 6x105; 1x 7x110; 1x 8x115; 1x 9x120; 1x 10x125; 1x 11x135; 1x 12x148; 1x 13x160; 1x 14x167; 1x 15x174; 1x 16x182; 1x 17x190; 1x 18x210; 1x 19x230; 1x 20x230; 1x 21x260; 1x 22x260; 1x 24x280	
		Flaskeåpner 1x 145	
		9831 1x 344,0x30,0x392,0 ¹⁾	

¹⁾ OBS! Skumstoffinnlegget passer ikke i den foregående modellen 05501051001 av verktøylvognen.

9732 Skumstoffinnlegg 6004 Joker sett 1

- Den justerbare Joker 6004 dekker alle dimensjoner, både metrisk og i tommer, innen det aktuelle bruksområdet
- Automatisk og trinnløst grep på sekskantede skruer og mutre
- Grepets armmekanisme hindrer glipp og skader
- Med mekanisk skrallfunksjon kan du skru hurtig og kontinuerlig uten å måtte flytte nøkkelen
- Arbeidsvinkelen er på bare 30 grader ved anlegg mot hjørneprismene i kjeften
- Bredde x høyde x dybde: uten verktøy 172 x 30 x 392 mm, med verktøy 172 x 35 x 392 mm

9732 Skumstoffinnlegg 6004 Joker sett 1



Code	EAN			
	4013288			
05150122001	225337			1
		6004 Joker XS		
		1x 7-10 ($1/4''-3/8''$)x117		
		6004 Joker S		
		1x 10-13 ($7/16''-1/2''$)x154		
		6004 Joker M		
		1x 13-16 ($1/2''-5/8''$)x188		
		6004 Joker L		
		1x 16-19 ($5/8''-3/4''$)x224		
		6004 Joker XL		
		1x 19-24 ($3/4''-15/16''$)x256		
		9832		
		1x 172,0x30,0x392,0 ¹⁾		

¹⁾ OBS! Skumstoffinnlegget passer ikke i den foregående modellen 05501051001 av verktøygoggen.

9733 Skumstoffinnlegg 6001 Joker Switch sett 1

- Vendbar kombinasjonsskrallenøkkel 6001 Joker Switch
- Skralleside vinklet 15°
- Metallplaten i nøkkelåpningen har gir praktisk holdefunksjon
- Ingen utglidning ved endestopp
- Med høy finfortanning og robust låseelement
- Med Take it easy verktøyidentifikasjon: Fargekodning i henhold til størrelse
- Bredde x høyde x dybde: uten verktøy 172 x 30 x 392 mm, med verktøy 172 x 48 x 392 mm

9733 Skumstoffinnlegg 6001 Joker Switch sett 1

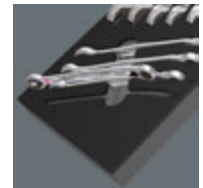

Code	EAN			
	4013288			
05150123001	232496			1
		6001 Joker Switch		
		1x 8x144; 1x 10x159; 1x 11x165; 1x 12x171;		
		1x 13x179; 1x 14x187; 1x 15x199; 1x 16x213;		
		1x 17x225; 1x 18x234; 1x 19x246		
		9833		
		1x 172,0x30,0x392,0		

¹⁾ OBS! Skumstoffinnlegget passer ikke i den foregående modellen 05501051001 av verktøygoggen.



9734 Skumstoffinnlegg 6004 Joker VDE sett 1

- 6004 Joker VDE XS for nøkkelvidde 7–10 (metrisk) eller 1/4"-3/8" (imperial); 6004 Joker VDE S for nøkkelvidde 10–13 (metrisk) eller 7/16"-1/2" (imperial); 6004 Joker VDE M for nøkkelvidde 13–16 (metrisk) eller 1/2"-5/8" (imperial); 6004 Joker VDE L for nøkkelvidde 16–19 (metrisk) eller 5/8"-3/4" (imperial)
- Verktøyet er testet enkeltvis med isolerte håndtak for sikker arbeid opptil 1000 volt. Med glippbeskyttelse og skyvefunksjon for kontaktløs og sikker åpning a de uisolerte kjevne
- Automatisk og trinnløst grep på sekskantede skruer og mutre
- Grepets armekanisme hindrer glipp og skader
- Med mekanisk skrallfunksjon kan du skru hurtig og kontinuerlig uten å måtte flytte nøkkelen
- Arbeidsvinkelen er på bare 30° ved anlegg mot hjørneprismene i kjeften
- Bredder x høyde x dybde: uten verktøy 172 x 30 x 392 mm, med verktøy 172 x 40 x 392 mm

9734 Skumstoffinnlegg 6004 Joker VDE sett 1



Code	EAN		
05150124001	4013288		1
		6004 Joker VDE XS 1x 7-10 (1/4"-3/8")x119	
		6004 Joker VDE S 1x 10-13 (7/16"-1/2")x155	
		6004 Joker VDE M 1x 13-16 (1/2"-5/8")x190	
		6004 Joker VDE L 1x 16-19 (5/8"-3/4")x226	
		9834 1x 172,0x30,0x392,0	

¹⁾ OBS! Skumstoffinnlegget passer ikke i den foregående modellen 05501051001 av verktøylvognen.

9740 Skumstoffinnlegg vinkeløkler sett 1

- Vinkeløkklene 950 gir skruer med innvendig sekskant lengre levetid takket være Hex-Plus-profilen
- Alle vinkeløkklene med Take it easy verktøyidentifikasjon: Fargekodning i henhold til størrelse
- Alle vinkeløkklene har en fargekodet, gripevennlig termoplasthylse for ergonomisk og bekvem håndtering, selv ved lave temperaturer
- Magnetiseringsapparat 9500 for magnetisering og avmagnetisering av verktøyspisser, for at skruer skal kunne holdes på verktøyet ved hjelp av magnetkraft
- Bredder x høyde x dybde: uten verktøy 172 x 30 x 392 mm, med verktøy 172 x 44 x 392 mm

9740 Skumstoffinnlegg vinkeløkler sett 1

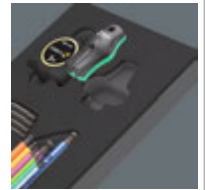

Code	EAN		
05150140001	4013288		1
	225108		
1x 950/9 Hex-Plus Multicolour 1			
		950 SPKL Multicolour 1x 1.5x90; 1x 2.0x101; 1x 2.5x112; 1x 3.0x123; 1x 4.0x137; 1x 5.0x154; 1x 6.0x172; 1x 8.0x195; 1x 10.0x224	
1x 967/9 TX XL Multicolour 1			
		967 SXL TORX® Multicolour 1x TX 8x90; 1x TX 9x101; 1x TX 10x112	
		967 SPKXL TORX® Multicolour 1x TX 15x123; 1x TX 20x137; 1x TX 25x154; 1x TX 27x172; 1x TX 30x195; 1x TX 40x224	
1x 9500			
		1x 48.0	
1x STABILA®			
		1x målebånd BM 100, 3 m, artikkel 19570	
1x 9840			
		1x 172,0x30,0x392,0 ¹⁾	

¹⁾ OBS! Skumstoffinnlegget passer ikke i den foregående modellen 05501051001 av verktøylvognen.

9750 Skumstoffinnlegg Kraftform Kompakt og Tool-Check PLUS sett 1

- Kraftform Kompakt 60: Sammenleggbart futteral med 89 mm lange bits og bitshåndholder 816 R med hurtigchuck Rapidaptor og flerkomponents Kraftform-håndtak for lite trettende arbeid
- Tool-Check PLUS: 39-delers verktøykombinasjon bestående av skraller, bits, piper og en bitshåndholder
- Bitshåndholder extra slim med fleksibelt skaft og svært slank utførelse for arbeid på trengte steder
- Bredde x høyde x dybde: uten verktøy 172 x 30 x 392 mm, med verktøy 172 x 59 x 392 mm

9750 Skumstoffinnlegg Kraftform Kompakt og Tool-Check PLUS sett 1



Code	EAN		
05150150001	4013288 225344		1

1x Tool-Check PLUS			
		8001 A	1x 1/4"x87.0
		813	1x 1/4"x78
		889/4/1 K	1x 1/4"x50
		870/1	1x 1/4"x25 ¹⁾
		8790 HMA	1x 5.5x23.0; 1x 6.0x23.0; 1x 7.0x23.0; 1x 8.0x23.0; 1x 10.0x23.0; 1x 12.0x23.0; 1x 13.0x23.0
		851/1 TZ	2x PH 1x25; 3x PH 2x25; 1x PH 3x25
		855/1 TH	1x PZ 1x25; 3x PZ 2x25; 1x PZ 3x25
		867/1 TZ TORX®	1x TX 10x25; 1x TX 15x25; 1x TX 20x25; 1x TX 25x25; 1x TX 30x25; 1x TX 40x25
		867/1 Z TORX® BO	1x TX 10x25; 1x TX 15x25; 1x TX 20x25; 1x TX 25x25; 1x TX 30x25
		840/1 Z	1x 3.0x25; 1x 4.0x25; 1x 5.0x25; 1x 6.0x25; 1x 8.0x25
		800/1 TZ	1x 1.0x5.5x25
1x Kraftform Kompakt 60			
		816 R	1x 1/4"x119
		851/4 Z	1x PH 1x89; 1x PH 2x89; 1x PH 3x89 ²⁾
		855/4 Z	1x PZ 1x89; 1x PZ 2x89; 1x PZ 3x89 ²⁾
		867/4 Z TORX® BO	1x TX 10x89; 1x TX 15x89; 1x TX 20x89; 1x TX 25x89; 1x TX 30x89
		800/4 Z	1x 1.0x5.5x89
		840/4 Z	1x 3.0x89; 1x 4.0x89; 1x 5.0x89; 1x 6.0x89 ²⁾
		Krok og borrelås tape 70	1x 50.0x70.0
1x 393 S Bits-håndholder extra slim med fleksibelt skaf			
			1x 1/4"x173,5
1x 9850			
			1x 172,0x30,0x392,0 ³⁾

¹⁾ Med kule, for manuelt feste av piper

²⁾ Sekskantklinge

³⁾ OBS! Skumstoffinnlegget passer ikke i den foregående modellen 05501051001 av verktøylvognen.









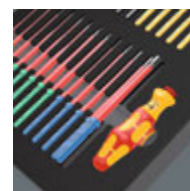





9751 Skumstoffinnlegg Kraftform Kompakt VDE sett 1

- Håndtak 837 i RA VDE med skrallefunksjon; for Kraftform Kompakt
- Håndtak 817 VDE til Kraftform Kompakt utskiftbare klinger
- VDE utskiftbare klinger (157 mm lange) med praktisk snurrefunksjon, rullestopp og Take it easy verktøyidentifikasjon: Fargekoding etter profil samt laseretset størrelsesangivelse
- 14 utskiftbare klinger med redusert klingediameter og integrert beskyttelsesisolasjon (iS)
- Utskiftbare klinger med Take it easy verktøyidentifikasjon: Fargekoding etter profil samt laseretset størrelsesangivelse
- Bredde x høyde x dybde: uten verktøy 344 x 30 x 392 mm, med verktøy 344 x 46 x 392 mm

9751 Skumstoffinnlegg Kraftform Kompakt VDE sett 1



Code	EAN		
	4013288		
05150151001	232526		1
		 837 i RA 1x 9x115	
		 817 VDE 1x 9x98	
		 Kraftform Kompakt VDE 62 iS Take it easy 1x PH 1x157; 1x PH 2x157	
		 Kraftform Kompakt VDE 65 iS Take it easy 1x PZ 1x157; 1x PZ 2x157	
		 Kraftform Kompakt VDE 62 iS PH/S Take it easy 1x # 1x157; 1x # 2x157	
		 Kraftform Kompakt VDE 65 iS PZ/S Take it easy 1x # 1x157; 1x # 2x157	
		 Kraftform Kompakt VDE 67 i Take it easy 1x TX 8x157; 1x TX 9x157; 1x TX 10x157; 1x TX 27x157; 1x TX 30x157	
		 Kraftform Kompakt VDE 67 iS Take it easy 1x TX 15x157; 1x TX 20x157; 1x TX 25x157	
		 Kraftform Kompakt VDE 64 i Take it easy 1x 2,5x157; 1x 3,0x157; 1x 4,0x157; 1x 5,0x157; 1x 6,0x157	
		 Kraftform Kompakt VDE 60 iS Take it easy 1x 0,6x3,5x157; 1x 0,8x4,0x157; 1x 1,0x5,5x157	
		 Kraftform Kompakt VDE 60 i Take it easy 1x 0,4x2,5x157; 1x 1,2x6,5x157	
		9851 1x 344,0x30,0x392,0	

^{*)} OBS! Skumstoffinnlegget passer ikke i den foregående modellen 05501051001 av verktøyvognen.

9752 Skumstoffinnlegg Kraftform Kompakt med skrallefunksjon sett 1

- Bitshåndholder 838 RA-R M med integrert skrallefunksjon (fintannet, 36 tenner, returvinkel 10°) for 1/4" bits
- Bitshåndholder med T-håndtak 416 RA med integrert skralle (fintannet, 80 tenner, returvinkel 4,5°) for 1/4" bits
- Ergonomisk to-komponent T-håndtak
- Bitshåndholder 816 R med ergonomisk Kraftform håndtak og hurtigchuck Rapidaptor for 1/4" bits
- Rapidaptor hurtigchuck for lynrask bitsskifte; med kraftig permanentmagnet
- Zyklop Mini bitsskralle 8001 A (60 tenner, returvinkel 6°), senkesmidd helstålutførelse; for 1/4" bits og med adapter for 1/4" piper
- Tilkoblingsdel 870/1 for manuelt betjente piper; tilpasset fra 1/4" utvendig sekskant til 1/4" utvendig firkant
- Magnetverktøy 9500 til magnetisering og demagnetisering av verktøyspisser
- Slitesterke bits til universell bruk
- Bredde x høyde x dybde: uten verktøy 172 x 30 x 392 mm, med verktøy 172 x 42 x 392 mm

9752 Skumstoffinnlegg Kraftform Kompakt med skrallefunksjon sett 1



Code	EAN		
	4013288		
05150152001	232533		1
		838 RA-R M 1x 1/4"x123,5	
		416 RA 1x 1/4"x45	
		816 R 1x 1/4"x119	
		8001 A 1x 1/4"x87,0	
		851/4 Z 1x PH 1x89; 1x PH 2x89; 1x PH 3x89 ¹⁾	
		855/4 Z 1x PZ 1x89; 1x PZ 2x89; 1x PZ 3x89 ¹⁾	
		867/4 Z TORX® 1x TX 10x89; 1x TX 15x89; 1x TX 20x89; 1x TX 25x89; 1x TX 27x89; 1x TX 30x89; 1x TX 40x89	
		840/4 Z 1x 3,0x89; 1x 4,0x89; 1x 5,0x89; 1x 6,0x89 ¹⁾	
		800/4 Z 1x 1,0x5,5x89	
		870/1 1x 1/4"x25 ²⁾	
		9500 1x 64,6	
		9852 1x 172,0x30,0x392,0	

¹⁾ Sekskantklinge

²⁾ Med kule, for manuelt feste av piper

³⁾ OBS! Skumstoffinnlegget passer ikke i den foregående modellen 05501051001 av verktøylvognen.



9780 Skumstoffinnlegg KNIPEX tenger sett 1

- Bredde x høyde x dybde: uten verktøy 172 x 30 x 392 mm, med verktøy 172 x 38 x 392 mm

9780 Skumstoffinnlegg KNIPEX tenger sett 1



Code	EAN		
	4013288		
05150180001	225153		1
		KNIPEX Kombinasjonstang 03 05 180 1x 180	
		KNIPEX Cobra® Hightech-vannpumpetang 87 05 250 1x 250	
		KNIPEX Kraft-sideavbiter 74 05 160 1x 160	
		9880 1x 172,0x30,0x392,0 ¹⁾	

¹⁾ OBS! Skumstoffinnlegget passer ikke i den foregående modellen 05501051001 av verktøylvognen.

9781 Skumstoffinnlegg KNIPEX tenger sett 2

- Bredde x høyde x dybde: uten verktøy 172 x 30 x 392 mm, med verktøy 172 x 38 x 392 mm

9781 Skumstoffinnlegg KNIPEX tenger sett 2



Code	EAN		
	4013288		
05150181001	225177		1
		KNIPEX Nebbtang med skjær (Storknebbtang) 26 15 200 1x 200	
		KNIPEX Mekanikertang 38 25 200 1x 200	
		KNIPEX Elektrikersaks 95 05 155 1x 155	
		9881 1x 172,0x30,0x392,0 ¹⁾	

¹⁾ OBS! Skumstoffinnlegget passer ikke i den foregående modellen 05501051001 av verktøylvognen.

9782 Skumstoffinnlegg hammere sett 1

- Bredde x høyde x dybde: uten verktøy 172 x 30 x 392 mm, med verktøy 172 x 35 x 392 mm

9782 Skumstoffinnlegg hammere sett 1



Code	EAN		
	4013288		
05150182001	225191		1
		PICARD® ingeniørhammer 500 g, 0000101-500 1x 500,0	
		○ RENNSTEIG Drivdor utelukkende Eksklusiv 1x 452 003 6 RC, 3,0x150; 1x 452 004 6 RC, 4,0x150; 1x 452 006 6 RC, 6,0x150; 1x 452 008 6 RC, 8,0x150	
		● RENNSTEIG flatmeisel 310 250 1 1x 25,0x13,0x23,0	
		9882 1x 172,0x30,0x392,0 ¹⁾	

¹⁾ OBS! Skumstoffinnlegget passer ikke i den foregående modellen 05501051001 av verktøylvognen.

9783 Skumstoffinnlegg PFERD filer sett 1

- Bredde x høyde x dybde: uten verktøy 344 x 30 x 392 mm, med verktøy 344 x 42 x 392 mm

9783 Skumstoffinnlegg PFERD filer sett 1

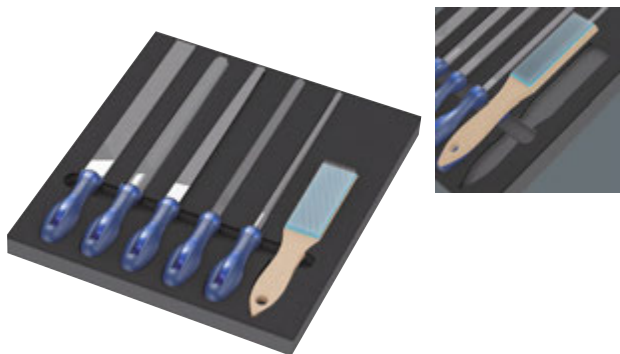

Code	EAN		
05150183001	4013288 225368		1
		PFERD verkstedfil firkant PF1142 250 H2 1x 250	
		PFERD verkstedfil halvrund-spiss 1152SP 250 H2 1x 250	
		PFERD verkstedfil rund 1162 250 H2 1x 250	
		PFERD verkstedfil flat stump 1112 250 H2 1x 250	
		PFERD verkstedfil trekant 1132 250 H2 1x 250	
		PFERD filbørste HBF ståltråd Ø 0,15 1x 232	
		9883 1x 344,0x30,0x392,0 ¹⁾	

¹⁾ OBS! Skumstoffinnlegget passer ikke i den foregående modellen 05501051001 av verktøylvognen.

9784 Skumstoffinnlegg KNIPEX tenger sett VDE 1

- Bredde x høyde x dybde: uten verktøy 172 x 30 x 392 mm, med verktøy 172 x 38 x 392 mm

9784 Skumstoffinnlegg KNIPEX tenger sett VDE 1

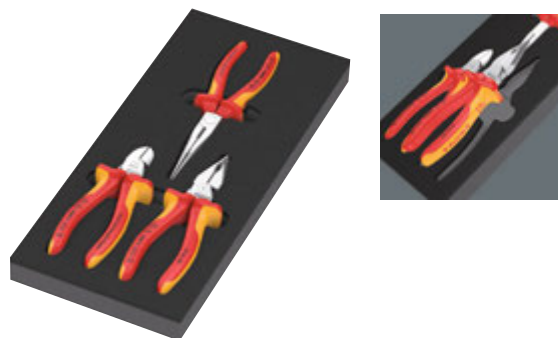

Code	EAN		
05150184001	4013288 232489		1
		KNIPEX Sidekniv 70 06 160	
		KNIPEX flatrundtang med skjær (storknebbtang) 26 16 200	
		KNIPEX spiss kombinasjontang 08 26 185	
		9884 1x 172,0x30,0x392,0	

¹⁾ OBS! Skumstoffinnlegget passer ikke i den foregående modellen 05501051001 av verktøylvognen.





Wera 2go



Wera 2go 1 Verktøybærer

Wera 2go 1 er den superlette og mobile verktøybæreren for alle Wera futteraler og tekstilbokser med borrelås på baksiden. Futteralene og boksene festes individuelt, enkelt og sikkert til verktøybæreren med borrelås.

Takket være den medfølgende bæreremmen er hendene fri under transport.

- Wera 2go verktøybærer med borrelåssystem
- For feste av Wera-tekstilbokser og -futteraler med borrelåssoner
- Kan konfigureres individuelt for høy mobilitet
- Hendene holdes fri under transport
- Inkludert justerbar, avtakbar bærerem med bred polstring

Wera 2go 1 Verktøybærer



Code	EAN		
05004350001	4013288 187352		1
		Wera 2go 5 1x 135,0x300,0x270,0	
		Wera 2go 6 1x 38,0x1470,0	

Wera 2go 2 XL Verktøykoffert

Wera 2go-verktøyvesken er med sitt borrelåssystem og kompakte mål den ideelle løsningen for individuell og bekvem verktøytransport. De innvendige og utvendige borrelåssonene gir ekstremt god plassutnyttelse. Dermed passer en utrolig mengde verktøy i og på vesken.

Med Wera 2go 2 blir oppakningen lettere fordi bare de verktøyene som virkelig er nødvendige, blir tatt med. Det robuste og formstabile materialet beskytter det medbrakte verktøyet mot skader og fuktighet og gir verktøyvesken lengre levetid.

Den polstrede og justerbare brede bærestroppen og veskens tetsittende posisjon mot kroppen gjør den komfortabel å bære. Hendene holdes fri under transport.

Inkludert hylster med individuelt justerbar borrelåsavdeler for skrutrekkere og andre verktøy.

- Wera 2go-verktøykoffert med innvendig og utvendig borrelåssystem
- Kan konfigureres individuelt for høy mobilitet
- Også ideell for feste av Wera-tekstilbokser og -futteraler med borrelåssoner

Wera 2go 2 XL Verktøykoffert



Code	EAN		
05004351001	4013288 187840		1
		Wera 2go Container 1x 355,0x330,0x115,0	
		Wera 2go 6 1x 38,0x1470,0	
		Wera 2go 4 1x 165,0x165,0x105,0	

Wera 2go 2 XL Verktøykoffer

Den kompakte Wera 2go 2 XL verktøyveske med ekstra dype rom med borrelåssystem er den ideelle løsningen for individuell og bekvem verktøytransport. De innvendige og utvendige borrelåssonene gir ekstremt høy fleksibilitet og plassutnyttelse. Dermed passer en utrolig mengde verktøy i og på vesken.

Med Wera 2go 2 blir oppakningen lettere fordi bare de verktøyene som virkelig er nødvendige, blir tatt med. Det robuste og formstabile materialet beskytter det medbrakte verktøyet mot skader og fuktighet og gir verktøyvesken lengre levetid.

Den polstrede og justerbare brede bærestroppen og veskens tetsittende posisjon mot kroppen gjør den komfortabel å bære. Hendene holdes fri under transport.

Inkludert ett Wera 2go 4-hylster med individuelt justerbar borrelåsavdeler for skrutrekkere og andre verktøy. Fire slike hylstre kan pakkes uten problemer.

- Wera 2go 2 XL verktøyveske med ekstra dype rom for f.eks. Wera 2go 4-hylstre

Wera 2go 6 Skulderrem

Bærerem til Wera 2go verktøytransportsystem. Med ekstra bred, bekvem polstring og justerbar lengde.

Kan brukes sammen med Wera 2go 1 og 5.

Wera 2go 6 Skulderrem



	EAN						
Code	4013288	mm	mm				
05004355001	187390	38,0	1470,0				1

Wera 2go 7 Høy verktøyboks

- Transportboks også for lange verktøy som f.eks. vater

Wera 2go 7 Høy verktøyboks



	EAN						
Code	4013288	mm	mm	mm			
05004356001	204370	295,0	100,0	100,0			1

Wera 2go H 1 Verktøysett for trebrukere

Kompakt verktøysett med de 134 viktigste verktøyene for trearbeid med produkter fra Wera, BESSEY®, "KIRSCHEN"®, KNIPEX, Lyra®, PICARD® og Stabila®.

Takket være den kompakte verktøyvesken fra Wera 2go-systemet er det blitt betydelig enklere å ta med seg verktøyet.

- Omfattende 134 delers verktøysett i kompakt Wera 2go 2 verktøybeholder for snekkere i mobil innsats
- Merkeverktøy av høy kvalitet fra Wera, BESSEY®, "KIRSCHEN"®, KNIPEX, Lyra®, PICARD® og Stabila®
- Wera Kraftform Kompakt H 1 tre (41 deler) og Wera Bit-Safe 61 Wood 1 (61 deler)
- 393 S bits-håndholder extra slim med fleksibelt skaft for bruk på vanskelig tilgjengelige steder
- Wera vinkelnøkkel med holdefunksjon: 967/9 TX XL Multicolour HF 1 (9 deler) og 950/9 Hex-Plus Multicolour HF 1 (9 deler)

Wera 2go H 1 Verktøysett for trebrukere



Code	EAN		
	4013288		
05134011001	217677		1
		1x Wera 2go 2	
		1x Bit-Safe 61 Wood 1	
		1x Kraftform Kompakt H 1	
		1x 967/9 TX XL Multicolour HF 1	
		1x 950/9 Hex-Plus Multicolour HF 1	
		1x 393 S Bitshåndholder extra slim med fleksibelt skaft 1/4"x173,5	
		1x KNIPEX knipetang 210 mm 50 00 210	
		1x Stabila® vaterpass type 81 25 cm 02500 Torpedo	
		1x Tung snekkerhammer 105 mm 52-1 P	
		1x "KIRSCHEN"® stemjern 10 mm 1001010	
		1x "KIRSCHEN"® stemjern 16 mm 1001016	
		1x "KIRSCHEN"® stemjern 20 mm 1001020	
		1x "KIRSCHEN"® stemjern 26 mm 1001026	
		1x Stabila® tommestokk i tre type 601 N-S 2m 18206	
		1x Picard snekkerhammer 400 g fransk form 0008501-28	
		1x KNIPEX vannpumpetang COBRA® 250 mm 87 11 250	
		1x KNIPEX kombinasjonstang 160 mm 03 01 160	
		1x BESSEY® foldekniv med klinge DBKPH-EU	
		1x Lyra® dyphullsmarkør DRY PROFI 4494202	

* Ikke tilgjengelig i USA og Canada.

Wera 2go E 1 Verktøysett for elektroinstallatører

Kompakt verktøysett med de 73 viktigste verktøyene for elektroinstallatører med produkter fra Wera, Jung, KNIPEX, Lyra®, PICARD®, PUK® og Stabila®.

Takket være den kompakte verktøyvesken fra Wera 2go-systemet er det blitt betydelig enklere å ta med seg verktøyet.

- Omfattende 73 delers verktøysett i kompakt Wera 2go 2 verktøybeholder for elektroinstallatører i mobil innsats
- Merkeverktøy av høy kvalitet fra Wera, Jung, KNIPEX, Lyra®, PICARD®, PUK® og Stabila®
- Wera Kraftform Kompakt Turbo i 1 Tool Finder (16 deler håndtak/utskiftbare klinger VDE-sett) for 4-dobbel skruhastighet og Wera 8100 SA 6 Zyklop Speed skrallesett (1/4", 28 deler)
- Selvjusterende kombinasjonsnøkkel Joker 6004 S til mutter og skruer på 10–13 mm (metrisk) eller 7/16"–1/2" (imperisk)
- Med skrumeisel til skruer, meisler og stemming samt 4 VDE skrutrekker – hvorav 2 med klinge i rustfritt stål for å hindre fremmedrust på gjenstander i rustfritt stål

Wera 2go E 1 Verktøysett for elektroinstallatører



Code	EAN		
	4013288		
05134025001	221278	1 x Wera 2go 2 Verktøykoffert	1
		1 x 8100 SA 6 Zyklop Speed skrallesett, 1/4" drev, metrisk	
		1 x 950/9 Hex-Plus Multicolour HF 1 Vinkelnøkkelsett, metrisk, BlackLaser med holdefunksjon	
		1 x Kraftform Kompakt Turbo i 1 Tool Finder	
		1x 932 A Sporskrutrekker 1.2x7.0x125	
		1x 3162 i PH VDE Skrutrekker, isolert, rustfritt stål, for krysssporskruer PH 2x100	
		1x 3165 i PZ VDE Skrutrekker, isolert, rustfritt stål, for krysssporskruer PZ 2x100	
		1x 160 i VDE-isolert sporskrutrekke 1.2x6.5x150	
		1x 160 iS VDE-isolert sporskrutrekker med redusert klingediameter 0.6x3.5x100	
		1x 66004 Joker S Selvjusterende kombinasjonsnøkkel 10-13x7/16"-1/2"x154	
		1 x KNIPEX kombinasjonstang 160 mm 01 06 160	
		1 x KNIPEX avisolerings-sidekniv 14 26 160	
		1 x KNIPEX flatrundtang med skjær (storknebbtang) 26 16 200	
		1 x KNIPEX Cobra® VDE Hightech vannpumpetang, isolert, 87 26 250	
		1 x KNIPEX kabelkniv 98 52	
		1 x KNIPEX ErgoStrip® Universal-strippeverktøy 16 95 01	
		1 x PUK® 2200 liten buesag	
		1 x Lyra® dyphullsmarkør DRY PROFI 4494202	
		1 x STABILA® vaterpass Pocket Electric 17775	
		1 x STABILA® vaterpass type 70, 30 cm, 02281	
		1 x STABILA® tommestokk i tre type 607, 2 m, lys gul, 01104	
		1 x PICARD® ingeniørhammer 400 g, tysk type, 000101-0400	
		1 x Jung gipsbeger, 127 mm, 946 127 00	
		1 x Jung malersparker med naturtreskaft, 922 050 00	

Wera 2go SHK 1 Verktøysett for sanitær-, varme- og klimateknikk

Kompakt verktøysett med det viktigste verktøyet for sanitær-, varme- og klimateknikk med produkter fra Wera, BESSEY®, KNIPEX, Lyra®, PICARD®, PUK® og Stabila®. Takket være den kompakte verktøyvesken fra Wera 2go-systemet er det blitt betydelig enklere å ta med seg verktøyet.

- Omfattende 30 delers verktøysett i kompakt Wera 2go 2 verktøybeholder for mobilt arbeid innen sanitær-, varme- og klimateknikk
- Høykvalitets merkeverktøy fra Wera, BESSEY®, KNIPEX, Lyra®, PICARD®, PUK® og Stabila®
- Joker dobbeltfastnøkkel 6002 med praktisk holdefunksjon i form av en metallplate i nøkkelåpningen
- Med skrumeisel til skruer, meisler og stemming samt 4 VDE skrutrekkere – hvorav 2 med klinke i rustfritt stål for å hindre fremmedrust på gjenstander i rustfritt stål
- 1/2" Zyklus Metal skrulle 8004 C (72 tenner, 5° lav returvinkel) med vender; slank design for svært trange monteringssteder
- Vinkelnøkkelsett for skruer med innvendig sekskant; Hex-Plus-profilen reduserer rundsliting av skruer med innvendig sekskant

Wera 2go SHK 1 Verktøysett for sanitær-, varme- og klimateknikk



Code	EAN	
	4013288	
05136071001	230300	1
		1x Wera 2go Verktøykoffert
		1x Wera 2go 6 Skulderrem
		1x Wera 2go 4 Hylster
		1x 932 A Sporskrutrekker 1,2x7,0x125
		1x 395 HO Pipeskrutrekker 10,0x90
		1x 395 HO Pipeskrutrekker 13,0x90
		1x 1060 i VDE-isolert Kraftform sporskrutrekker 0,6x3,5x100
		1x 1060 i VDE-isolert Kraftform sporskrutrekker 1,0x5,5x125
		1x 1062 i PH VDE-isolert Kraftform Phillips-skrutrekker PH 1x80
		1x 1062 i PH VDE-isolert Kraftform Phillips-skrutrekker PH 2x100
		1x 8004 C Zyklus Metal skrulle med vendebryter, 1/2" firkant 1/2"x281
		1x 8790 HMC Zyklus-pipe med 1/2" innfestning 10,0x37,0
		1x 8790 HMC Zyklus-pipe med 1/2" innfestning 13,0x37,0
		1x 8790 HMC Zyklus-pipe med 1/2" innfestning 17,0x37,0
		1x 8790 HMC Zyklus-pipe med 1/2" innfestning 19,0x37,0
		1x 45,0x275,0
		1x 6002 Joker åpen fastnøkkel 10x13x167
		1x 6002 Joker åpen fastnøkkel 17x19x235
		1x 6002 Joker åpen fastnøkkel 24x27x280
		1x 6002 Joker åpen fastnøkkel 30x32x305
		1x 950/9 Hex-Plus 2
		1x 9529 C SB Trinnøkkel 1/2" 10,0x88,0
		1x KNIPEX vannpumpetang COBRA® 250 mm 87 11 250
		1x KNIPEX kombinasjonstang 160 mm 03 01 160
		1x KNIPEX avisolerings-sidekniv 14 26 160
		1x KNIPEX Profi-Key 001104 for vanlige avstengningssystemer
		1x STABILA® vaterpass type 70, 30 cm, 02281
		1x STABILA® tommestokk i tre type 607, 2 m, lys gul, 01104
		1x PICARD® ingeniørhammer 400 g, tysk type, 000101-0400
		1x PUK® 2200 liten buesag
		1x BESSEY® foldekniv med klinge DBKPH-EU
		1x Lyra® dyphullsmarkør DRY PROFIL 4494202

Krok og borrelås tape 1



Code	EAN		
05670446001	4013288 189448		1
		Krok og borrelås tape 70 1x 50,0x70,0	

Krok og borrelås tape 2



Code	EAN		
05670447001	4013288 189455		1
		Krok og borrelås tape 120 1x 50,0x120,0	

Krok og borrelås tape 3



Code	EAN		
05670448001	4013288 189462		1
		Krok og borrelås tape 240 1x 50,0x240,0	





Bits



Impaktor bits og holdere – Når det stilles ekstreme krav til skruverktøyet.

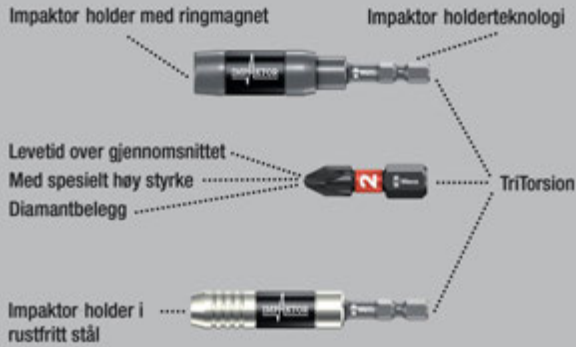

Impaktor-teknologien sørger for høyere brukstid enn gjennomsnittet, selv under ekstreme forhold. Det ru diamantpartikkelbelegget på bitsspissen gir økt friksjonsmotstand og hindrer at biten glir ut av skruen.

Spesielt egnet for bruk med kommersielt tilgjengelige slagtrekkere. 1/4" sekskant, egnet for holdere i henhold til DIN ISO 1173-D 6,3.

851/1 IMP DC PH DIY Impaktor PH-bits



Code	EAN			
05057615001	178695	+	851/1 IMP DC 10x PH 1x25	1
05057616001	157638	+	851/1 IMP DC 10x PH 2x25	1
05057617001	157645	+	851/1 IMP DC 10x PH 3x25	1

851/1 IMP DC SB Impaktor bits



Code	EAN			
05073916001	158369	+	851/1 IMP DC 1x PH 2x25	5
05073917001	158376	+	851/1 IMP DC 1x PH 3x25	5

Bit-Box 15 Impaktor PH



Code	EAN			
05057752001	4013288	+	851/1 IMP DC 15x PH 2x25	10

Kraftform Stainless - Materiale i rustfritt stål for å unngå rustsmitte

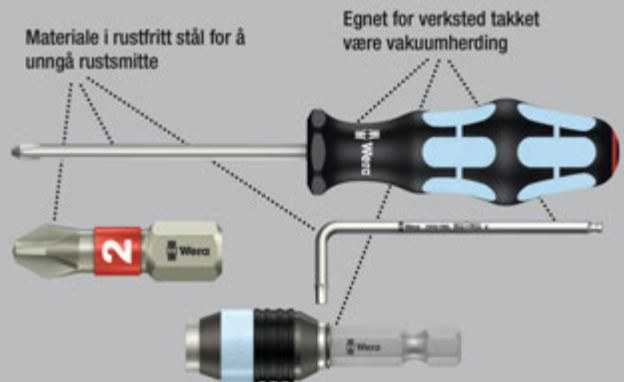

Kvalitetsbits i rustfritt stål for kryssorskruer. Weras rustfrie stålverktøy tilvirkes i rustfritt stål, slik at uønsket fremmedrust unngås. Med torsjonssone: Med torsjonsbits dempes toppene i dreiemomentet i torsjonssonen. For tidlig slitasje unngås og bitenes levetid forlenges.

1/4" sekskant, passer for holdere i henhold til DIN ISO 1173-D 6,3.

3851/1 TS bits, rustfritt stål

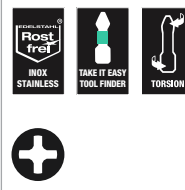

Code	EAN	+	mm	mm			
05071010001	110985	+	PH 1	25	1"		10
05071011001	110992	+	PH 2	25	1"		10
05071012001	111005	+	PH 3	25	1"		10

3851/1 TS SB bits, rustfritt stål



Code	EAN			
	4013288			
05073610001	112132	+	3851/1 TS PH 1x PH 1x25	5
05073611001	112149	+	3851/1 TS PH 1x PH 2x25	5

BiTorsion-systemet - For lengre brukstid

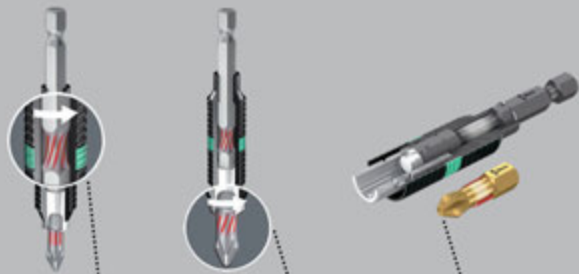

Demping av mindre belastningstopper i holderen

Demping av større belastningstopper i bitsen

Ikke for tidlig slitasje som følge av belastningstopper

851/1 BDC bits

Kvalitetsbits for Phillips-skruer med ørsmå diamantpartikler på spissen. Disse sørger for at bitsen sitter trygt i skruen, begrenser det nødvendige kontaktrykket og reduserer risikoen for å glippe. Torsjonssone som avleder kinetisk energi ved belastningstopper. Dette øker produktets levetid betraktelig.

1/4" sekskant, passer for holdere i henhold til DIN ISO 1173-D 6,3.

851/1 BDC bits



Code	EAN	+	1"	1"					
	4013288		mm						
05056400001	033970	PH 1	25	1"					10
05056402001	033987	PH 2	25	1"					10
05056404001	033994	PH 3	25	1"					10

851/1 BDC SB bits



Code	EAN	+							
	4013288								
05073332001	029324	+	851/1 BDC PH 1x PH 1x25						5
05073333001	029331	+	851/1 BDC PH 1x PH 2x25						5
05073334001	029348	+	851/1 BDC PH 1x PH 3x25						5
05073335001	029355	+	851/1 BDC PH 2x PH 2x25						5

851/1 BTH bits

For Phillips-skruer med torsjonssone der kinetisk energi blir avledet ved toppbelastning. Dette øker produktlevetiden betraktelig. Ekstra hard utførelse.

1/4" sekskant, egnet for holdere i henhold til DIN ISO 1173-D 6,3.

851/1 BTH bits



Code	EAN	+	1"	1"					
	4013288		mm						
05056410001	034243	PH 1	25	1"					10
05056412001	034250	PH 2	25	1"					10
05056414001	034267	PH 3	25	1"					10



851/1 BTZ bits

For Phillips-skruer med torsjonssone der kinetisk energi blir avledet ved toppbelastning. Dette øker produktlevetiden betraktelig.

Slitesterke, for universell bruk. 1/4" sekskant, egnet for holdere i henhold til DIN ISO 1173-D 6,3.

851/1 BTZ bits



	EAN	+	□	□				
Code	4013288		mm					
05056420001	034458	PH 1	25	1"				10
05056422001	034465	PH 2	25	1"				10
05056424001	034472	PH 3	25	1"				10

Bit-Box 20 BTZ PH



Code	EAN	+						
05057751001	187956	+	851/1 BTZ PH					10
			20x PH 2x25					

Diamantbits

Ørsmå diamantpartikler på verktøyspissen biter seg formelig fast i skruen

Bitsen sitter sikrere fast i skruhodet

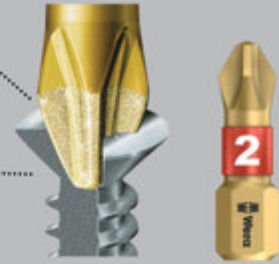

For Phillips-skruer. Diamantbelegget på bitsene sørger for at de sitter trygt i skruen, begrenser det nødvendige kontakttrykket og reduserer risikoen for å glippe.

Profilert versjon med spesielt skarpe kanter, som f.eks. klarer å bryte ut lakk fra skrueprofiler fylt med dette og som dermed sikrer en sikker kraftoverføring mellom bits og skrue.

1/4" sekskant, passer for holdere iht. DIN ISO 1173-D 6,3.

851/1 A bits

For Phillips-skruer. Ekstra hard utførelse. Profilert versjon. 1/4" sekskant, passer for holdere iht. DIN ISO 1173-D 6,3.

851/1 A bits



	EAN	+	□	□	∅			
Code	4013288		mm		mm			
05134919001	099976	PH 1	25	1"	4,5			10
05134920001	099983	PH 2	25	1"	6,0			10
05134921001	099990	PH 3	25	1"	-			10

851/1 RDC bits

For gipsskruer. Med redusert stammediameter for dypere-liggende skrueforbindelser. Forsenking av skruer uten å skade overflaten.

Spesielt beregnet på tørrbygging. Diamantbelegget på bitsene sørger for at de sitter trygt i skruen, begrenser det nødvendige kontakttrykket og reduserer risikoen for å glippe. 1/4" sekskant, egnet for holdere i henhold til DIN ISO 1173-D 6,3.

851/1 RDC bits



	EAN	+	□	□	∅			
Code	4013288		mm		mm			
05135008001	032904	PH 2	25	1"	4,2			10

851/1 RH bits

Høykvalitets bits for Phillips-skruer. Med redusert stammediameter for dypereliggende skrueforbindelser. Forsenking av skruer uten å skade overflaten.

Slitesterke, for universell bruk.

1/4" sekskant, egnet for holdere i henhold til DIN ISO 1173-D 6,3.

851/1 RH bits



	EAN	+	⌈	⌋	∅			
Code	4013288		mm		mm			
05346281001	107176	PH 2	25	1"	4,2			10

851/1 RZ bits

Høykvalitets bits for gipsskruer. Med redusert diameter i skaftet for dypereliggende skrueforbindelser. Slitesterk, for universell bruk.

1/4" sekskant, egnet for holdere i henhold til DIN ISO 1173-D 6,3.

851/1 RZ bits



	EAN	+	⌈	⌋	∅			
Code	4013288		mm		mm			
05135009001	032799	PH 2	25	1"	4,2			10

851/1 RZ SB bits



Code	EAN	+						
05135005001	038456							
			851/1 RZ PH					
			2x PH 2x25					5

851/1 TH bits

Kvalitetsbits for Phillips-skruer. Forsenking av skruer uten å skade overflaten. Torsjonsformen demper topper i dreiemoment. For tidlig slitasje unngås og bitsenes levetid forlenges. Ekstra hard utførelse. 1/4" sekskant, passer for holdere i henhold til DIN ISO 1173-D 6,3.

851/1 TH bits



	EAN	+	⌈	⌋				
Code	4013288		mm					
05056605001	013545	PH 1	25	1"				10
05056610001	013552	PH 2	25	1"				10
05056625001	013569	PH 3	25	1"				10

851/1 TiN bits

Høykvalitets bits for Phillips-skruer. Ekstremt hardt belegg av titannitrid (TiN) for kontinuerlig belastning over tid, f.eks. ved serieskruing.

1/4" sekskant, egnet for holdere i henhold til DIN ISO 1173-D 6,3.

851/1 TiN bits



	EAN	+	⌈	⌋				
Code	4013288		mm					
05480172001	040992	PH 2	25	1"				10



851/1 TZ bits

- Slitesterk, for universell bruk
- Torsjonsform mot slitasje før tiden

851/1 TZ bits



	EAN	+	⌀	⌀				
Code	4013288		mm					
05056505001	013606	PH 1	25	1"				10
05056510001	013613	PH 2	25	1"				10
05056525001	013620	PH 3	25	1"				10

851/1 TZ SB bits



Code	EAN	+						
Code	4013288							
05073323001	029249	+	851/1 TZ PH	2x PH 1x25				5
05073324001	029256	+	851/1 TZ PH	2x PH 2x25				5
05073325001	029263	+	851/1 TZ PH	2x PH 3x25				5
05073326001	029270	+	851/1 TZ PH	1x PH 1x25; 1x PH 2x25; 1x PH 3x25				5

853/1 TZ ACR® bits

Høykvalitetsbits med torsjonssone der kinetisk energi blir avledet ved toppbelastning. Dette øker produktlevetiden betraktelig. Med ru ribber (Anti Cam-Out Ribs, ACR®) for å hindre at de glir ut av skruen.

Slitesterke, for universell bruk. 1/4" sekskant, egnet for holdere i henhold til DIN ISO 1173-D 6,3.

853/1 TZ ACR® bits



	EAN	+	⌀	⌀				
Code	4013288		mm					
05056662001	014405	PH 2	25	1"				10

851/1 Z bits

- Slitesterk, for universell bruk

851/1 Z bits



	EAN	+	⌀	⌀				
Code	4013288		mm					
05056500001	013323	PH 0	25	1"				10
05072070001	013453	PH 1	25	1"				10
05056507001	013330	PH 1	50	2"				10
05072072001	013460	PH 2	25	1"				10
05056515001	013347	PH 2	32	1 1/4"				10
05056520001	013354	PH 2	50	2"				10
05072074001	013477	PH 3	25	1"				10
05134905001	094858	PH 3	50	2"				10
05056535001	013378	PH 4	32	1 1/4"				10

851/1 Z SB bits



Code	EAN	+						
Code	4013288							
05073304001	029058	+	851/1 Z PH	2x PH 1x25				5
05073305001	029065	+	851/1 Z PH	2x PH 2x25				5
05073306001	029072	+	851/1 Z PH	2x PH 3x25				5
05073307001	029089	+	851/1 Z PH	1x PH 1x25; 1x PH 2x25; 1x PH 3x25				5

851/1 Z DIY bits



Code	EAN	+						
Code	4013288							
05072400001	115737	+	851/1 Z PH	10x PH 1x25				1
05072401001	115744	+	851/1 Z PH	10x PH 2x25				1
05072402001	115751	+	851/1 Z PH	10x PH 3x25				1

851/1 Z DIY 100 bits



Code				EAN				Code				EAN				Code				EAN			
05072441001				138477				851/1 Z PH				100x PH 2x25				1							

Bit-Box 20 PH



Code				EAN				Code				EAN				Code				EAN			
05057750001				188014				851/1 Z PH				20x PH 2x25				20							

851/1 J bits

For Phillips-skruer, optimalisert for asiatiske PH-skruer. Ligner på Camera-skruer.

Slitesterke, for universell bruk. 1/4" sekskant, egnet for holdere i henhold til DIN ISO 1173-D 6,3.

851/1 J bits



Code	EAN	+	mm	1"	mm		
05135040001 ¹⁾	112569	PH 00	25	1"	2,0		10
05135041001 ²⁾	112576	PH 0	25	1"	2,5		10

¹⁾ Størrelse 00 modifisert i henhold til JCI 00 (japansk bransjestandard for kameraer)
²⁾ Størrelse 0 modifisert i henhold til JCI 0 (japansk bransjestandard for kameraer)

Impaktor bits og holdere – Når det stilles ekstreme krav til skrueverktøyet.

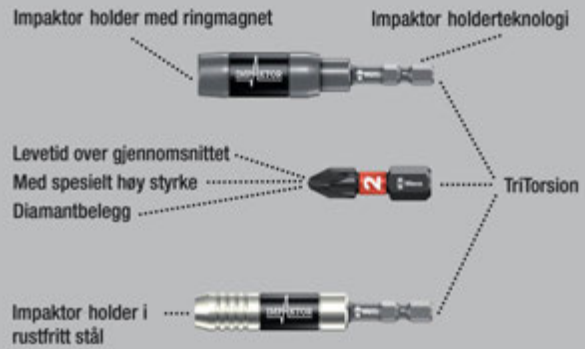

Impaktor-teknologien sørger for høyere brukstid enn gjennomsnittet, selv under ekstreme forhold. Det ru diamantpartikkelbelegget på bitsspissen gir økt friksjonsmotstand og hindrer at biten glir ut av skruen.

Spesielt egnet for bruk med kommersielt tilgjengelige slagtrekkere. 1/4" sekskant, egnet for holdere i henhold til DIN ISO 1173-F 6,3.

851/4 IMP DC PH DIY Impaktor PH-bits

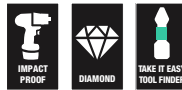

Code				EAN				Code				EAN				Code				EAN			
05057656001				157652				851/4 IMP DC				5x PH 2x50				1							
05057657001				157669				851/4 IMP DC				5x PH 3x50				1							



851/4 IMP DC SB Impaktor bits



Code	EAN			
	4013288			
05073956001	158482		851/4 IMP DC 1x PH 2x50	5
05073957001	158499		851/4 IMP DC 1x PH 3x50	5

Kraftform Stainless - Materiale i rustfritt stål for å unngå rustsmitte

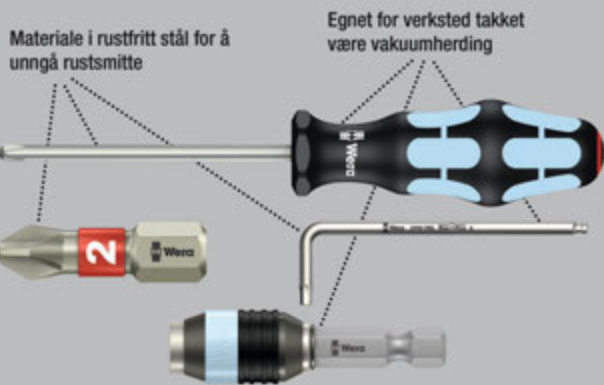

Av rustfritt stål for kryssporskruer. Wera-verktøy i rustfritt stål er fremstilt i rustfritt stål, slik at skjemmende rustsmitte unngås.

1/4" sekskant, passer for holdere iht. DIN ISO 1173-F 6,3.

3851/4 bits, rustfritt stål



Code	EAN		⌀	ℓ					
	4013288		mm						
05071081001	115485	PH 1	89	3 1/2"					10
05071082001	115492	PH 2	89	3 1/2"					10
05071083001	115508	PH 3	89	3 1/2"					10

BiTorsion-systemet - For lengre brukstid

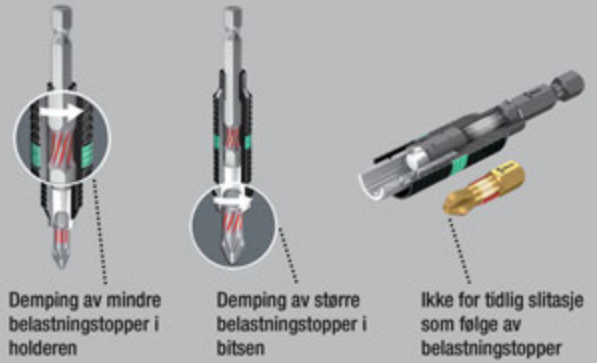

851/4 BDC bits

BiTorsion-bits for Phillips-skruer med ørsmå diamantpartikler på spissen. Disse sørger for at bitsen sitter trygt i skruen, begrenser det nødvendige kontaktrykket og reduserer risikoen for å glippe.

Torsjonszone som avleder kinetisk energi ved belastningstopper. Dette øker produktets levetid betraktelig.

1/4" sekskant, passer for holdere i henhold til DIN ISO 1173-F 6,3.

851/4 BDC bits



Code	EAN		⌀	ℓ					
	4013288		mm						
05059530001	034090	PH 1	50	2"					10
05059532001	034106	PH 2	50	2"					10
05059534001	034113	PH 3	50	2"					10

851/4 BTH bits

BiTorsion-bits for Phillips-skruer, med torsjonssone der kinetisk energi blir avledet ved toppbelastning. Dette øker produktlevetiden betraktelig.

Ekstra hard utførelse.

1/4" sekskant, passer for holdere i henhold til DIN ISO 1173-D 6,3.

851/4 BTH bits



	EAN	+	⌀	⌀				
Code	4013288		mm					
05059540001	034304	PH 1	50	2"				10
05059542001	034311	PH 2	50	2"				10
05059544001	034328	PH 3	50	2"				10

851/4 BTZ bits

BiTorsion-bits for Phillips-skruer, med torsjonssone der kinetisk energi blir avledet ved toppbelastning. Dette øker produktlevetiden betraktelig.

Slitesterke, for universell bruk.

1/4" sekskant, egnet for holdere i henhold til DIN ISO 1173-F 6,3.

851/4 BTZ bits



	EAN	+	⌀	⌀				
Code	4013288		mm					
05059550001	034571	PH 1	50	2"				10
05059552001	034588	PH 2	50	2"				10
05059554001	034595	PH 3	50	2"				10

851/4 RH bits med redusert diameter

Med redusert stammediameter for dypereliggende skrueforbindelser, dermed kan du forsenke skrue uten å skade overflaten. Profilert versjon.

Ekstra harde.

1/4" sekskant, egnet for holdere i henhold til DIN ISO 1173-D 6,3.

851/4 RH bits med redusert diameter



	EAN	+	⌀	⌀	⌀			
Code	4013288		mm		mm			
05380161001	157065	PH 2	50	2"	4,2			10

851/4 A bits

Høykvalitets Wera-bits for Phillips-skruer. Med skarpkantet profil, som f.eks. klarer å bryte ut lakk fra skrueprofiler fylt med dette og som dermed sikrer en sikker kraftoverføring mellom bits og skrue.

Ekstra hard utførelse.

1/4" sekskant, passer for holdere iht. DIN ISO 1173-D 6,3.

851/4 A bits



	EAN	+	⌀	⌀	⌀			
Code	4013288		mm		mm			
05134929001	105165	PH 0	50	2"	3			10
05134906001	105141	PH 0	70	2 3/4"	3			10
05134907001	105172	PH 0	89	3 1/2"	3			10
05134930001	100009	PH 1	50	2"	4,5			10
05134370001	037831	PH 1	70	2 3/4"	4,5			10
05134372001	037855	PH 1	89	3 1/2"	4,5			10
05134931001	100016	PH 2	50	2"	6			10
05134371001	037848	PH 2	70	2 3/4"	6			10
05134373001	037862	PH 2	89	3 1/2"	6			10
05134910001 ¹⁾	105202	PH 2	152	6"	6			10
05134911001 ²⁾	105219	PH 2	152	6"	6			10
05134932001	100023	PH 3	50	2"	-			10
05134913001	105233	PH 3	70	2 3/4"	8			10
05134914001	105240	PH 3	89	3 1/2"	8			10
05134915001	105257	PH 3	152	6"	8			10
05160983001	106575	PH 4	50	2"	10			10

¹⁾ Lengde drev for sekskant 100 mm

²⁾ Lengde drevsekskant 20 mm



851/4 R bits med redusert diameter

Med redusert stammediameter for dypereliggende skrueforbindelser, dermed kan du forsenke skruer uten å skade overflaten. Profilert versjon. Ekstra harde.

1/4" sekskant, egnet for holdere i henhold til DIN ISO 1173-D 6,3.

851/4 R bits med redusert diameter



Code	EAN	+	L ₁	L ₂	Ø		
			mm	"	mm		
05160899001	105547	PH 2	50	2"	3,0		10
05160896001	105554	PH 2	152	6"	3,0		10

851/4 TH bits

Med torsjonssone der kinetisk energi blir avledet ved toppbelastning. Dette øker produktlevetiden betraktelig. Ekstra harde.

1/4" sekskant, passer for holdere i henhold til DIN ISO 1173-F 6,3.

851/4 TH bits



Code	EAN	+	L ₁	L ₂			
			mm	"			
05059855001	013897	PH 1	50	2"			10
05059860001	013903	PH 2	50	2"			10
05059865001	013910	PH 3	50	2"			10

851/4 TZ bits

Med torsjonssone der kinetisk energi blir avledet ved toppbelastning. Dette øker produktets levetid betraktelig.

Slitesterk, for universell bruk.

1/4" sekskant, passer for holdere i henhold til DIN ISO 1173-F 6,3.

851/4 TZ bits



Code	EAN	+	L ₁	L ₂			
			mm	"			
05059805001	013927	PH 1	50	2"			10
05059810001	013934	PH 2	50	2"			10
05059815001	013941	PH 3	50	2"			10

851/4 TZ SB bits



Code	EAN			
	4013288			
05134380001	037947	+	851/4 TZ PH 2x PH 1x50	3
05134381001	037954	+	851/4 TZ PH 2x PH 2x50	3
05134382001	037961	+	851/4 TZ PH 2x PH 3x50	3

851/4 Z bits

For Phillips-skruer. Slitesterke, for universell bruk.

1/4" sekskant, egnet for holdere i henhold til DIN ISO 1173-F 6,3.

851/4 Z bits



Code	EAN	+	L ₁	L ₂	Ø		
	4013288		mm	"	mm		
05059755001	013781	PH 1	70	2 3/4"	4,5		10
05059760001	013798	PH 1	89	3 1/2"	4,5		10
05059765001	031044	PH 1	127	5"	4,5		10
05059766001	031051	PH 1	152	6"	4,5		10
05059770001	013804	PH 2	70	2 3/4"	6,0		10
05059775001	013811	PH 2	89	3 1/2"	6,0		10
05059780001	013828	PH 2	110	4 3/8"	6,0		10
05059785001	030474	PH 2	127	5"	6,0		10
05059786001	031068	PH 2	152	6"	6,0		10
05059790001	013835	PH 3	70	2 3/4"	-		10
05059795001	013842	PH 3	89	3 1/2"	-		10
05059800001	013859	PH 3	110	4 3/8"	-		10
05059802001	031075	PH 3	152	6"	-		10

851/4 J bits

Optimalisert for asiatiske PH-skruer. Spesielt beregnet på bruk i forbindelse med de veldig små dimensjonene iht. den japanske Camera-industristandarden.

Slitesterke, for universell bruk.

1/4" sekskant, passer for holdere iht. DIN ISO 1173-F 6,3.

851/4 J bits



Code	EAN	+	⌈	⌋	∅			
	4013288		mm		mm			
05135530001 ¹⁾	113252	PH 00	50	2"	2,0			10
05380200001 ¹⁾	156204	PH 00	89	3 1/2"	2,0			10
05135531001 ²⁾	113269	PH 0	50	2"	2,5			10
05380201001 ²⁾	156211	PH 0	89	3 1/2"	2,5			10
05135532001	113276	PH 1	50	2"	4,5			10
05380202001	156228	PH 1	89	3 1/2"	4,5			10

¹⁾Optimert for asiatiske PH-skruer

²⁾Størrelse 0 modifisert i henhold til JCI 0 (japansk bransjestandard for kameraer)

851/4 Z SB bits



Code	EAN	+						
	4013288							
05073520001	105875	+	851/4 Z PH	1x PH 1x89				5
05136305001	213839	+	851/4 Z PH	1x PH 1x152				3
05073521001	105882	+	851/4 Z PH	1x PH 2x89				5
05136306001	213846	+	851/4 Z PH	1x PH 2x152				3
05073522001	105899	+	851/4 Z PH	1x PH 3x89				5
05136307001	213853	+	851/4 Z PH	1x PH 3x152				3

853/4 ACR® SL bits med termoplasthylse, magnetisert

Med ru ribber (Anti Cam-Out Ribs) for ikke å gli ut av skruehodet. Permanent magnetisert, dermed kan skruene holdes trygt på bitsspissen; med plasthylse, beskytter deler mot skader ved skruing, slitesterke, for universell bruk.

1/4" sekskant, passer for holdere iht. DIN ISO 1173-F 6,3.

853/4 ACR® SL bits med termoplasthylse, magnetisert



Code	EAN	+	⌈	⌋	∅			
	4013288		mm		mm			
05323780001	165190	PH 2	50	2"	5,2			40
05323781001	165206	PH 2	90	3 1/2"	5,2			40
05203913001	163189	PH 2	150	6"	5,2			40
05203914001	163196	PH 2	200	8"	5,2			60

853/4 ACR® bits

Høykvalitetsbits med torsjonssone der kinetisk energi blir avledet ved toppbelastning. Dette øker produktlevetiden betraktelig. Med ru ribber (Anti Cam-Out Ribs, ACR®) for å hindre at de glir ut av skruen.

Slitesterke, for universell bruk.

1/4" sekskant, egnet for holdere i henhold til DIN ISO 1173-F 6,3.

853/4 ACR® bits



Code	EAN	+	⌈	⌋	∅			
	4013288		mm		mm			
05346286001	105578	PH 2	50	2"	5,2			10



853/4 Harpoon ACR® bits

Med redusert stammediameter for dypereliggende skrueforbindelser. Forsenking av skrue uten å skade overflaten.

Med ru ribber (Anti Cam-Out Ribs, ACR) for å hindre at de glir ut av skruen. Slitesterke, for universell bruk. 1/4" sekskant, egnet for holdere i henhold til DIN ISO 1173-D 6,3.

853/4 Harpoon ACR® bits



	EAN	+	⌈	⌋	∅			
Code	4013288		mm		mm			
05160901001	105592	PH 2	50	2"	3,3			10
05160895001	105608	PH 2	70	2 3/4"	3,3			10
05160908001	105675	PH 2	152	6"	3,3			10

851/0 Micro Bits for kryssporskrue Phillips-recess

- 4 mm sekskantdrev

851/0 Micro Bits for kryssporskrue Phillips-recess



	EAN	+	⌈	⌋	∅			
Code	4013288		mm		mm			
05058119001	234568	PH 000	30	1 3/16"	1,5			10
05058120001	188687	PH 00	30	1 3/16"	2,5			10
05058121001 ¹⁾	188694	PH 0	30	1 3/16"	2,5			10
05058122001	234575	PH 1	30	1 3/16"	2,5			10

¹⁾ Størrelse 0 modifisert i henhold til JCI O (japansk bransjestandard for kameraer)

851/2 Z bits

Slitesterke bits for Phillips-skrue, for universell bruk. 5/16" sekskant, passer for holdere iht. DIN ISO 1173-D 8.

851/2 Z bits



	EAN	+	⌈	⌋	∅			
Code	4013288		mm		mm			
05057705001	013668	PH 1	32	1 1/4"	4,5			10
05057710001	013675	PH 2	32	1 1/4"	6,0			10
05057715001	013682	PH 3	32	1 1/4"	7,6			10
05057720001	013699	PH 4	32	1 1/4"	-			10

851/11 bits

For Phillips-skrue. Slitesterke, for universell bruk. Gjengeforbindelse M 4.

851/11 bits



	EAN	+	⌈	⌋	∅			
Code	4013288		mm		mm			
05065081001	014245	PH 2	33	1 1/4"	6,0			5

851/12 bits

For Phillips-skrue. Slitesterke, for universell bruk. Gjengeforbindelse M 5.

851/12 bits



	EAN	+	⌈	⌋	∅			
Code	4013288		mm		mm			
05065110001	014252	PH 2	33	1 1/4"	7,0			5
05065112001	014269	PH 2	35	1 3/8"	7,0			5
05065114001	014276	PH 2	44,5	1 3/4"	6,0			5

851/16 bits

For Phillips-skrue. Slitesterke, for universell bruk. Gjengeforbindelse #10-32 UNF.

851/16 bits



	EAN	+	⌈	⌋	∅			
Code	4013288		mm		mm			
05065197001	014351	PH 2	44,5	1 3/4"	6,0			5

851/9 C J PH bits, Halfmoon

Med 4 mm Halfmoon drev. Optimalisert for japanske PH-skrue. Hard utførelse.

851/9 C J PH bits, Halfmoon



	EAN	+	⌈	⌋	∅	⌈	⌋	
Code	4013288		mm		mm	mm		
05134605001 ¹⁾	190444	PH 000	44	1 47/64"	1,5	20	25/32"	10
05135270001 ¹⁾	112729	PH 00	44	1 47/64"	1,8	20	25/32"	10
05135271001 ¹⁾	112736	PH 00	64	2 33/64"	1,8	20	25/32"	10
05135272001 ²⁾	112743	PH 0	44	1 47/64"	1,8	20	25/32"	10
05135273001 ²⁾	112750	PH 0	64	2 33/64"	1,8	20	25/32"	10
05135276001 ¹⁾	112781	PH 1	44	1 47/64"	3,0	20	25/32"	10
05135277001 ¹⁾	112798	PH 1	64	2 33/64"	3,0	20	25/32"	10

¹⁾ Optimalisert for asiatiske PH-skrue

²⁾ Størrelse 0 modifisert i henhold til JCI O (japansk bransjestandard for kameraer)

851/21 J bits

Med HIOS 4 mm drev. Optimalisert for japanske PH-skruer.
Hard utførelse.

851/21 J bits



Code	EAN	+	mm	mm	mm		
05135280001 ¹⁾	112804	PH 00	40	1 9/16"	1,8		10
05135281001 ¹⁾	112811	PH 00	60	2 3/8"	1,8		10
05135284001 ²⁾	112828	PH 0	40	1 9/16"	1,8		10
05135285001 ²⁾	112835	PH 0	60	2 3/8"	1,8		10

¹⁾ Størrelse 00 modifisert i henhold til JCI 00 (japansk bransjestandard for kameraer)

²⁾ Størrelse 0 modifisert i henhold til JCI 0 (japansk bransjestandard for kameraer)

Impaktor bits og holdere – Når det stilles ekstreme krav til skrueverktøyet.

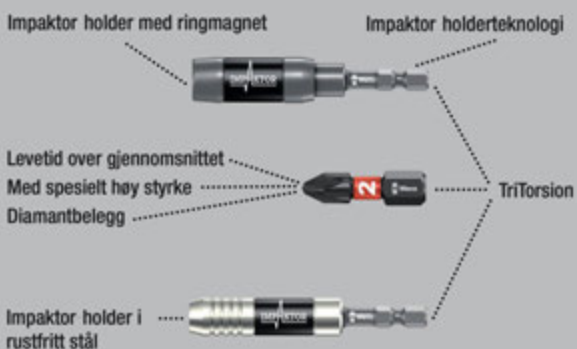

Impaktor-teknologien sørger for høyere brukstid enn gjennomsnittet, selv under ekstreme forhold.

Det ru diamantpartikkelbelegget på bitsspissen gir økt friksjonsmotstand og hindrer at bitsen glir ut av skruen. Spesielt egnet for bruk med kommersielt tilgjengelige slagtrekkere.

1/4" sekskant, egnet for holdere i henhold til DIN ISO 1173-D 6,3

855/1 IMP DC PZ 1 x 25 mm DIY



Code	EAN	+		
05057620001	178718	+	855/1 IMP DC 10x PZ 1x25	1
05057621001	157676	+	855/1 IMP DC 10x PZ 2x25	1
05057622001	157683	+	855/1 IMP DC 10x PZ 3x25	1

855/1 IMP DC SB Impaktor bits



Code	EAN	+		
05073921001	158383	+	855/1 IMP DC 1x PZ 2x25	5
05073922001	158390	+	855/1 IMP DC 1x PZ 3x25	5

Bit-Box 15 Impaktor PZ



Code	EAN	+		
05057763001	187901	+	855/1 IMP DC 15x PZ 2x25	10



Kraftform Stainless - Materiale i rustfritt stål for å unngå rustsmitte

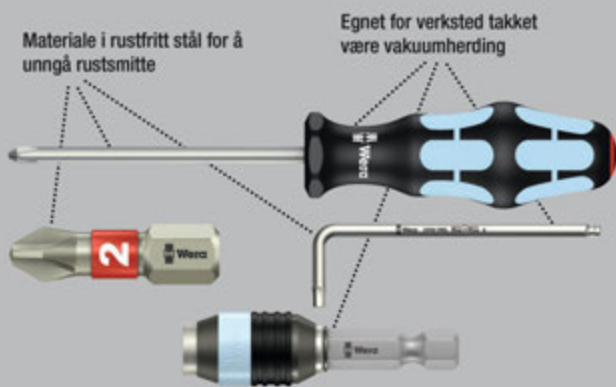

Kvalitetsbits i rustfritt stål for Pozidriv-skruer. Weras rustfrie stålverktøy tilvirkes i rustfritt stål, slik at uønsket fremmedrust unngås. Med torsjonssone: Med torsjonsbits dempes toppene i dreiemomentet i torsjonssonen.

For tidlig slitasje unngås og bitsenes levetid forlenges.
1/4" sekskant, passer for holdere i henhold til DIN ISO 1173-D 6,3.

3855/1 TS bits, rustfritt stål



	EAN	✳	⌀	ℓ				
Code	4013288		mm					
05071020001	111012	PZ 1	25	1"				10
05071021001	111029	PZ 2	25	1"				10
05071022001	111036	PZ 3	25	1"				10

3855/1 TS SB bits, rustfritt stål



Code	EAN	✳						
	4013288							
05073613001	112101	✳	3855/1 TS PZ					5
			1x PZ 1x25					
05073614001	112118	✳	3855/1 TS PZ					5
			1x PZ 2x25					
05073615001	112125	✳	3855/1 TS PZ					5
			1x PZ 3x25					

BiTorsion-systemet - For lengre brukstid



855/1 BDC bits

Bits for Pozidriv-skruer med ørsmå diamantpartikler på spissen. Disse sørger for at bitsen sitter trygt i skruen, begrenser det nødvendige kontaktrykket og reduserer risikoen for å glippe. Torsjonssone som avleder kinetisk energi ved belastningstopper.

Dette øker produktets levetid betraktelig.
1/4" sekskant, passer for holdere i henhold til DIN ISO 1173-D 6,3.

855/1 BDC bits



	EAN	✳	⌀	ℓ				
Code	4013288		mm					
05056700001	034007	PZ 1	25	1"				10
05056702001	034014	PZ 2	25	1"				10
05056704001	034021	PZ 3	25	1"				10

855/1 BDC SB bits



Code	EAN			
	4013288			
05073336001	029362		855/1 BDC PZ 1x PZ 1x25	5
05073337001	029379		855/1 BDC PZ 1x PZ 2x25	5
05073338001	029386		855/1 BDC PZ 1x PZ 3x25	5
05073339001	029393		855/1 BDC PZ 2x PZ 2x25	5

855/1 BTH bits

BiTorsion-bits for Pozidriv-skruer, med torsjonssone der kinetisk energi blir avledet ved toppbelastning.

Dette øker produktets levetid betraktelig. Lengst mulig levetid med egnet holder.

Ekstra hard utførelse.

1/4" sekskant, passer for holdere i henhold til DIN ISO 1173-D 6,3.

855/1 BTH bits



Code	EAN		⌀	ℓ					
	4013288		mm						
05056710001	034274		PZ 1	25	1"				10
05056712001	034281		PZ 2	25	1"				10
05056714001	034298		PZ 3	25	1"				10

Bit-Box 20 BTH PZ



Code	EAN			
	4013288			
05057762001	187963		855/1 BTH PZ 20x PZ 2x25	10

855/1 BTZ bits

BiTorsion-bits for Pozidriv-skruer med torsjonssone som tar opp kinetisk energi ved maksbelastning. Dette øker produktlevetiden betraktelig.

Ekstra hard utførelse. 1/4" sekskant, egnet for holdere i henhold til DIN ISO 1173-D 6,3.

855/1 BTZ bits



Code	EAN		⌀	ℓ					
	4013288		mm						
05056720001	034489		PZ 1	25	1"				10
05056722001	034496		PZ 2	25	1"				10
05056724001	034502		PZ 3	25	1"				10

Bit-Box 20 BTZ PZ



Code	EAN			
	4013288			
05057761001	187970		855/1 BTZ PZ 20x PZ 2x25	10



855/1 RZ bits

Bits for Pozidriv-skruer. Redusert stammediameter for dypere-liggende skrueforbindelser. Forsenking av skrue uten å skade overflaten. Spesielt beregnet på tørrbygging. Passer til gipsskrue Pozidriv.

1/4" sekskant, egnet for holdere i henhold til DIN ISO 1173-D 6,3.

855/1 RZ bits



	EAN	✳	⌀	⌀	⌀		
Code	4013288		mm		mm		
05135017001	175311	PZ 1	25	1"	4,2		10
05135003001	096739	PZ 2	25	1"	4,2		10

855/1 TH bits

Med torsjonssone som tar opp kinetisk energi ved maksbelastning. Dette øker produktlevetiden betraktelig.

Ekstra harde. 1/4" sekskant, egnet for holdere i henhold til DIN ISO 1173-D 6,3.

855/1 TH bits



	EAN	✳	⌀	⌀			
Code	4013288		mm				
05056910001	014740	PZ 1	25	1"			10
05056915001	014757	PZ 2	25	1"			10
05056925001	014764	PZ 3	25	1"			10

855/1 TH SB bits



	EAN	✳					
Code	4013288						
05073370001	029638	✳	855/1 TH PZ 2x PZ 1x25				5
05073371001	029645	✳	855/1 TH PZ 2x PZ 2x25				5
05073372001	029652	✳	855/1 TH PZ 2x PZ 3x25				5
05073373001	029669	✳	855/1 TH PZ 1x PZ 1x25; 1x PZ 2x25; 1x PZ 3x25				5

855/1 TiN bits

Bits med ekstremt hardt belegg av titannitrid (TiN) for kontinuerlig belastning over tid, a.f.eks. ved serieskruing.

1/4" sekskant, egnet for holdere i henhold til DIN ISO 1173-D 6,3.

855/1 TiN bits



	EAN	✳	⌀	⌀			
Code	4013288		mm				
0548022001	041029	PZ 2	25	1"			10

855/1 TZ bits

Bits for Pozidriv-skrue med torsjonssone som motvirker tidlig slitasje.

Slitesterk, for universell bruk.

1/4" sekskant, egnet for holdere i henhold til DIN ISO 1173-D 6,3.

855/1 TZ bits



	EAN	✳	⌀	⌀			
Code	4013288		mm				
05056810001	014801	PZ 1	25	1"			10
05056815001	014818	PZ 2	25	1"			10
05056825001	014825	PZ 3	25	1"			10

855/1 Z bits

For Pozidriv-skrue. Slitesterke, for universell bruk.

1/4" sekskant, egnet for holdere i henhold til DIN ISO 1173-D 6,3.

855/1 Z bits



	EAN	✳	⌀	⌀			
Code	4013288		mm				
05056805001	014535	PZ 0	25	1"			10
05072080001	014658	PZ 1	25	1"			10
05056812001	014542	PZ 1	50	2"			10
05072082001	014665	PZ 2	25	1"			10
05056820001	014559	PZ 2	50	2"			10
05072084001	014672	PZ 3	25	1"			10
05056835001	014573	PZ 4	32	1 1/4"			10

855/1 Z SB bits



Code	EAN		
05073308001	029096	855/1 Z PZ 2x PZ 1x25	5
05073309001	029102	855/1 Z PZ 2x PZ 2x25	5
05073310001	029119	855/1 Z PZ 2x PZ 3x25	5
05073380001	029621	855/1 Z PZ 1x PZ 4x32	5
05073311001	029126	855/1 Z PZ 1x PZ 1x25; 1x PZ 2x25; 1x PZ 3x25	5

855/1 Z DIY bits



Code	EAN		
05072403001	115768	855/1 Z PZ 10x PZ 1x25	1
05072404001	115775	855/1 Z PZ 10x PZ 2x25	1
05072405001	115782	855/1 Z PZ 10x PZ 3x25	1

855/1 Z DIY 100 bits



Code	EAN		
05072443001	138484	855/1 Z PZ 100x PZ 1x25	1
05072444001	138491	855/1 Z PZ 100x PZ 2x25	1

Bit-Box 20 PZ



Code	EAN		
05057760001	188052	855/1 Z PZ 20x PZ 2x25	20

Impaktor bits og holdere – Når det stilles ekstreme krav til skruverktøyet.

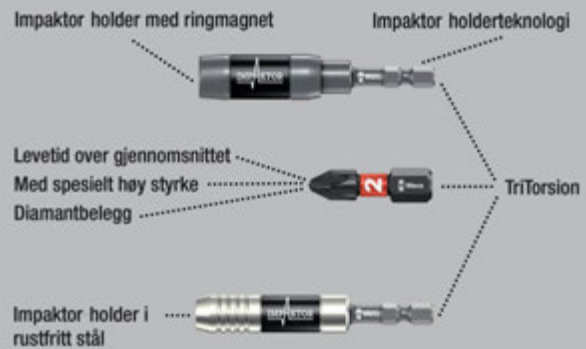

For Pozidriv-skruer. Impaktor-teknologien sørger for en levetid som ligger over gjennomsnittet, selv under ekstreme forhold. Det grove belegget av diamantpartikler på bitspissen gir økt friksjonsmotstand og hindrer at den sklir ut av skruen.

Spesielt egnet for bruk med kommersielt tilgjengelige slagtrekkere. 1/4" sekskant, egnet for holdere i henhold til DIN ISO 1173-F 6,3.

855/4 IMP DC PZ DIY Impaktor bits



Code	EAN		
05057661001	157690	855/4 IMP DC 5x PZ 2x50	1
05057662001	157706	855/4 IMP DC 5x PZ 3x50	1

855/4 IMP DC Impaktor bits SB



Code	EAN		
	4013288		
05073961001	158505	855/4 IMP DC 1x PZ 2x50	5
05073962001	158512	855/4 IMP DC 1x PZ 3x50	5

Kraftform Stainless - Materiale i rustfritt stål for å unngå rustsmitte

Materiale i rustfritt stål for å unngå rustsmitte

Egnet for verksted takket være vakuumerharding

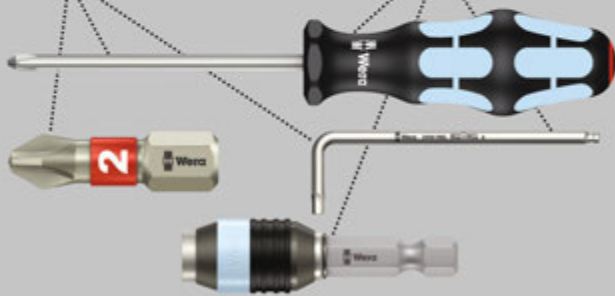

Høykvalitetsbits av rustfritt stål for Pozidriv-skruer. Wera-verktøy i rustfritt stål er fremstilt i rustfritt stål, slik at skjemmende rustsmitte unngås.

1/4" sekskant, passer for holdere iht. DIN ISO 1173-F 6,3.

3855/4 bits, rustfritt stål



Code	EAN		⌀	ℓ				
	4013288		mm					
05071084001	115515	PZ 1	89	3 1/2"				10
05071085001	115522	PZ 2	89	3 1/2"				10
05071086001	115539	PZ 3	89	3 1/2"				10

BiTorsion-systemet - For lengre brukstid

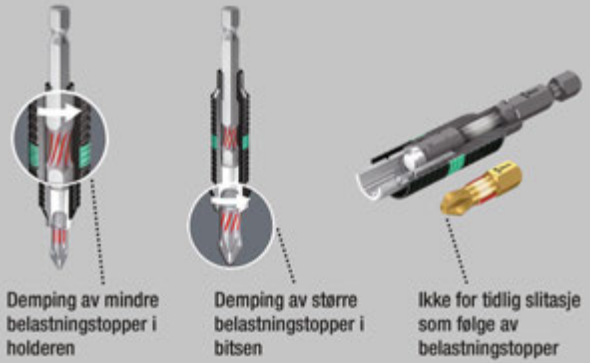

855/4 BDC Bits

Bits for Pozidriv-skruer med ørsmå diamantpartikler på spissen. Disse sørger for at biten sitter trygt i skruen, begrenser det nødvendige kontaktrykket og reduserer risikoen for å glipe.

Torsjonsone som avleder kinetisk energi ved belastningstopper. Dette øker produktets levetid betraktelig.

1/4" sekskant, passer for holdere i henhold til DIN ISO 1173-F 6,3.

855/4 BDC bits



Code	EAN		⌀	ℓ				
	4013288		mm					
05059900001	034120	PZ 1	50	2"				10
05059902001	034137	PZ 2	50	2"				10
05059904001	034144	PZ 3	50	2"				10

855/4 BTH bits

Torsion-bits for Pozidriv-skruer, med torsjonsone der kinetisk energi blir avledet ved toppbelastning. Dette øker produktets levetid betraktelig. Lengst mulig levetid med egnet holder. Ekstra hard utførelse. 1/4" sekskant, passer for holdere i henhold til DIN ISO 1173-D 6,3.

855/4 BTH Bits



Code	EAN		⌀	ℓ				
	4013288		mm					
05059910001	034335	PZ 1	50	2"				10
05059912001	034342	PZ 2	50	2"				10
05059914001	034359	PZ 3	50	2"				10

855/4 BTZ bits

BiTorsion-bits for Pozidriv-skruer, med torsjonssone der kinetisk energi blir avledet ved toppbelastning. Dette øker produktlevetiden betraktelig. Slitesterke, for universell bruk. 1/4" sekskant, passer for holdere i henhold til DIN ISO 1173-F 6,3.

855/4 BTZ bits



	EAN	★	⌀	ℓ				
Code	4013288		mm					
05059920001	034601	PZ 1	50	2"				10
05059922001	034618	PZ 2	50	2"				10
05059924001	034625	PZ 3	50	2"				10

855/4 TH bits

Høykvalitetsbits med torsjonssone der kinetisk energi blir avledet ved toppbelastning. Dette øker produktlevetiden betraktelig. Ekstra harde. 1/4" sekskant, passer for holdere i henhold til DIN ISO 1173-F 6,3.

855/4 TH bits



	EAN	★	⌀	ℓ				
Code	4013288		mm					
05060055001	015068	PZ 1	50	2"				10
05060060001	015075	PZ 2	50	2"				10
05060065001	015082	PZ 3	50	2"				10

855/4 TZ bits

Kvalitetsbits med torsjonssone der kinetisk energi blir avledet ved toppbelastning. Dette øker produktets levetid betraktelig. Slitesterk, for universell bruk. 1/4" sekskant, passer for holdere i henhold til DIN ISO 1173-F 6,3.

855/4 TZ bits



	EAN	★	⌀	ℓ				
Code	4013288		mm					
05060005001	015099	PZ 1	50	2"				10
05060010001	015105	PZ 2	50	2"				10
05060015001	015112	PZ 3	50	2"				10

855/4 TZ SB bits



Code	EAN	★				
	4013288					
05134384001	037985	★	855/4 TZ PZ	2x PZ 1x50		3
05134385001	037992	★	855/4 TZ PZ	2x PZ 2x50		3
05134386001	038005	★	855/4 TZ PZ	2x PZ 3x50		3

855/4 Z bits

Høykvalitetsbits for Pozidriv-skruer. Slitesterke, for universell bruk. 1/4" sekskant, egnet for holdere i henhold til DIN ISO 1173-F 6,3.

855/4 Z Bits



	EAN	★	⌀	ℓ	ℓ	∅		
Code	4013288		mm			mm		
05060027001	014955	PZ 1	70	2 3/4"		4,5		10
05060029001	014962	PZ 1	89	3 1/2"		4,5		10
05060031001	031426	PZ 1	127	5"		4,5		10
05060030001	031259	PZ 1	152	6"		4,5		10
05060033001	014979	PZ 2	70	2 3/4"		6,0		10
05060035001	014986	PZ 2	89	3 1/2"		6,0		10
05060037001	014993	PZ 2	110	4 3/8"		6,0		10
05060036001	031440	PZ 2	127	5"		6,0		10
05060038001	031297	PZ 2	152	6"		6,0		10
05060041001	015006	PZ 3	70	2 3/4"		-		10
05060043001	015013	PZ 3	89	3 1/2"		-		10
05060045001	015020	PZ 3	110	4 3/8"		-		10
05060047001	031433	PZ 3	152	6"		-		10



855/4 Z SB bits



Code	EAN					
	4013288					
05073523001	105905		855/4 Z PZ	1x PZ 1x89		5
05073524001	106452		855/4 Z PZ	1x PZ 2x89		5
05073525001	105912		855/4 Z PZ	1x PZ 3x89		5
05136308001	213860		855/4 Z PZ	1x PZ 1x152		3
05136309001	213877		855/4 Z PZ	1x PZ 2x152		3
05136310001	213884		855/4 Z PZ	1x PZ 3x152		3

855/0 Micro Bits passer til Pozidriv-skruer

- 4 mm sekskantdrev

855/0 Micro Bits passer til Pozidriv-skruer

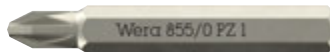

Code	EAN							
	4013288			mm		mm		
05058140001	234605	PZ 0		30	1 3/16"	3,0		10
05058141001	234612	PZ 1		30	1 3/16"	3,5		10

855/2 Z bits

Slitesterke, for universell bruk. 5/16" sekskant, passer for holdere i henhold til DIN ISO 1173-D 8.

855/2 Z bits



Code	EAN							
	4013288			mm		mm		
05058005001	014863	PZ 1		32	1 1/4"	4,5		10
05058010001	014870	PZ 2		32	1 1/4"	6,0		10
05058015001	014887	PZ 3		32	1 1/4"	7,6		10
05058020001	014894	PZ 4		32	1 1/4"	-		10

855/11 bits

Slitesterke Wera-bits til Pozidriv-skruer, for universell bruk. Med gjengeforbindelse M 4.

855/11 bits



Code	EAN							
	4013288			mm		mm		
05065096001	015426	PZ 2		33	1 1/4"	6,0		5

855/12 bits

Slitesterke Wera-bits til Pozidriv-skruer, for universell bruk. Med gjengeforbindelse M 5.

855/12 bits



Code	EAN							
	4013288			mm		mm		
05065129001	015457	PZ 2		44,5	1 3/4"	6,0		5

851/4 PH/S PlusMinus bits

Med kombinasjonsprofil Phillips/spor. I elektrobransjen er skruer med blandingsgeometri av Phillips spor og kryssspor svært utbredt. Med bits med PlusMinus-profil kan disse skruene betjenes optimalt.

Slitesterke, for universell bruk. 1/4" sekskant, passer for holdere iht. DIN ISO 1173-F 6,3.

851/4 PH/S PlusMinus bits



Code	EAN							
	4013288			mm		mm		
05059720001	102577	# 1		70	2 3/4"	4,5		10
05059721001	102584	# 2		70	2 3/4"	6		10

855/4 PZ/S PlusMinus bits

Med kombinasjonsprofil spor og Pozidriv, spesielt for bruk med rekkeklemmer, sikringskap, brytere, releer.

Slitesterke, for universell bruk.

1/4" sekskant, passer for holdere iht. DIN ISO 1173-F 6,3.

Pozidriv = registrert varemerke for firmaet European Industrial Service Ltd.

855/4 PZ/S PlusMinus bits



	EAN						
Code	4013288		mm		mm		
05059896001	102591	# 1	70	2 3/4"	4,5		10
05059897001	102607	# 2	70	2 3/4"	6		10

Impaktor bits og holdere – Når det stilles ekstreme krav til skruverktøyet.

Impaktor holder med ringmagnet

Impaktor holderteknologi

Levetid over gjennomsnittet

Med spesielt høy styrke

Diamantbelegg

TriTorsion

Impaktor holder i rustfritt stål

Høykvalitetsbit for innvendige TORX® skruer. Impaktor-teknologien sørger for en levetid som ligger over gjennomsnittet, selv under ekstreme forhold.

Det grove belegget av diamantpartikler på bitspissen gir økt friksjonsmotstand og hindrer at den sklir ut av skruen. Spesielt egnet for bruk med kommersielt tilgjengelige slagtrekkere.

1/4" sekskant, egnet for holdere i henhold til DIN ISO 1173-D 6,3.

867/1 IMP DC TORX® DIY Impaktor bits



Code	EAN			
	4013288			
05057628001	178688		867/1 IMP DC 10x TX 10x25	1
05057623001	169242		867/1 IMP DC 10x TX 15x25	1
05057624001	163165		867/1 IMP DC 10x TX 20x25	1
05057625001	157447		867/1 IMP DC 10x TX 25x25	1
05057626001	157454		867/1 IMP DC 10x TX 30x25	1
05057627001	157461		867/1 IMP DC 10x TX 40x25	1

867/1 IMP DC SB Impaktor bits

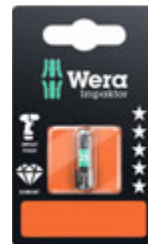
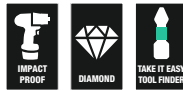

Code	EAN			
	4013288			
05073924001	163240		867/1 IMP DC 1x TX 20x25	5
05073925001	158406		867/1 IMP DC 1x TX 25x25	5
05073926001	158413		867/1 IMP DC 1x TX 30x25	5
05073927001	158420		867/1 IMP DC 1x TX 40x25	5

Bit-Box 15 Impaktor TX

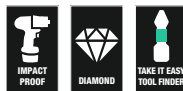

Code	EAN			
	4013288			
05057772001	187871		867/1 IMP DC 15x TX 20x25	10
05057775001	187888		867/1 IMP DC 15x TX 25x25	10
05057776001	187895		867/1 IMP DC 15x TX 30x25	10



Kraftform Stainless - Materiale i rustfritt stål for å unngå rustsmitte

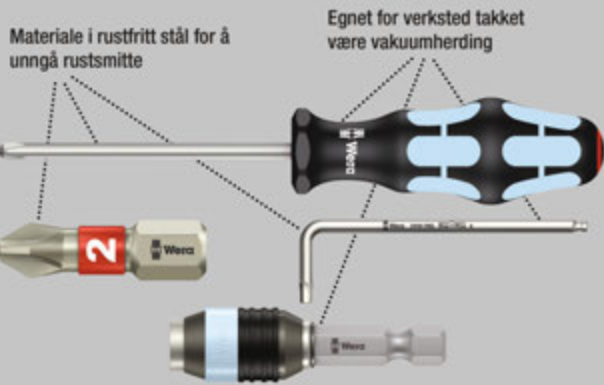

Kvalitetsbits i rustfritt stål for innvendige TORX® skruer. Weras rustfrie stålverktøy tilvirkes i rustfritt stål, slik at uønsket fremmedrust unngås.

Med torsjonssone: Med torsjonsbits dempes toppene i dreiemomentet i torsjonssonen. For tidlig slitasje unngås og bitsenes levetid forlenges.

1/4" sekskant, passer for holdere i henhold til DIN ISO 1173-D 6,3.

3867/1 TS TORX® bits, rustfritt stål



Code	EAN		⌀	⌀				
	4013288		mm					
05071030001	111043	TX 8	25	1"				10
05071032001	111067	TX 10	25	1"				10
05071033001	111074	TX 15	25	1"				10
05071034001	111081	TX 20	25	1"				10
05071035001	111098	TX 25	25	1"				10
05071037001	111111	TX 30	25	1"				10
05071038001	111128	TX 40	25	1"				10

3867/1 TS SB TORX® bits, rustfritt stål

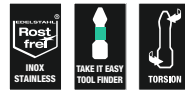

Code	EAN			
	4013288			
05073620001	117670		3867/1 TS TORX® 1x TX 10x25	5
05073621001	117687		3867/1 TS TORX® 1x TX 15x25	5
05073622001	117694		3867/1 TS TORX® 1x TX 20x25	5
05073623001	117700		3867/1 TS TORX® 1x TX 25x25	5
05073625001	117724		3867/1 TS TORX® 1x TX 30x25	5

BiTorsion-systemet - For lengre brukstid



867/1 BDC TORX® bits

Bits for innvendige TORX® skruer med ørsmå diamantpartikler på spissen. Disse sørger for at bitsen sitter trygt i skruen, begrenser det nødvendige kontaktrykket og reduserer risikoen for å glippe. Torsjonssone som avleder kinetisk energi ved belastningstopper.

Dette øker produktets levetid betraktelig. 1/4" sekskant, passer for holdere i henhold til DIN ISO 1173-D 6,3.

867/1 BDC TORX® bits



	EAN								
Code	4013288		mm						
05066100001	034038	TX 10	25	1"					10
05066102001	034045	TX 15	25	1"					10
05066104001	034052	TX 20	25	1"					10
05066106001	034069	TX 25	25	1"					10
05066108001	034076	TX 30	25	1"					10
05066110001	034083	TX 40	25	1"					10

867/1 BDC SB TORX® bits



	EAN								
Code	4013288								
05134374001	099778		867/1 TORX® BDC	1x TX 10x25					5
05134375001	099785		867/1 TORX® BDC	1x TX 15x25					5
05134376001	099792		867/1 TORX® BDC	1x TX 20x25					5
05134377001	099808		867/1 TORX® BDC	1x TX 25x25					5
05134378001	099822		867/1 TORX® BDC	1x TX 30x25					5
05134379001	099815		867/1 TORX® BDC	1x TX 40x25					5

867/1 BTZ TORX® bits

BiTorsion-bits for skruer med innvendig TORX® og torsjonsløse som tar opp kinetisk energi ved maksbelastning. Dette øker produktlevetiden betraktelig. Lengst mulig levetid med egnet holder.

Slitesterke, for universell bruk.

1/4" sekskant, egnet for holdere i henhold til DIN ISO 1173-D 6,3.

867/1 BTZ TORX® bits



	EAN								
Code	4013288		mm						
05066120001	034519	TX 10	25	1"					10
05066122001	034526	TX 15	25	1"					10
05066124001	034533	TX 20	25	1"					10
05066126001	034540	TX 25	25	1"					10
05066128001	034557	TX 30	25	1"					10
05066130001	034564	TX 40	25	1"					10

867/1 TORX® HF bits med holdefunksjon

- For innvendige TORX® skruer
- Holdefunksjon for innvendige TORX® skruer
- Passer også til Würth ASSY-skruer samt Altenloh SPAX T-STAR plus-skruer
- 1/4" sekskantdrev (Wera-tilkoblingsserie 1)
- Med «Take it easy» verktøyidentifikasjon: Fargekoding i henhold til størrelse

867/1 TORX® HF bits med holdefunksjon



	EAN								
Code	4013288		mm						
05066140001	226334	TX 10	25	1"					10
05066141001	226341	TX 15	25	1"					10
05066142001	226365	TX 20	25	1"					10
05066143001	226358	TX 25	25	1"					10
05066144001	226389	TX 30	25	1"					10
05066145001 ¹⁾	226655	TX 40	25	1"					10

¹⁾ Gjennomgående sekskant; ikke Take it easy.



Bit-Box 20 TX HF



Code	EAN			
	4013288			
0505777001	226013		867/1 TORX® HF 20x TX 20x25	20
05057778001	226020		867/1 TORX® HF 20x TX 25x25	20

867/1 TZ TORX® bits

Høykvalitetsbits med torsjonsone som tar opp kinetisk energi ved maksbelastning. Dette øker produktlevetiden betraktelig. Slitesterke, for universell bruk.

1/4" sekskant, egnet for holdere i henhold til DIN ISO 1173-D 6,3.

867/1 TZ TORX® bits



Code	EAN						
	4013288		mm		mm		
05066300001	015709	TX 5	25	1"	4,2		10
05066301001	015716	TX 6	25	1"	4,2		10
05066302001	015723	TX 7	25	1"	4,2		10
05066303001	015730	TX 8	25	1"	4,2		10
05066304001	015747	TX 9	25	1"	4,2		10
05066305001	015754	TX 10	25	1"	4,2		10
05066308001	015761	TX 15	25	1"	4,2		10
05066310001	015778	TX 20	25	1"	4,8		10
05066312001	015785	TX 25	25	1"	5,5		10
05066313001	015792	TX 27	25	1"	5,5		10
05066315001	015808	TX 30	25	1"	6,0		10
05066320001	015815	TX 40	25	1"	-		10

867/1 TORX® bits



Code	EAN						
	4013288		mm		mm		
05135140001	107114	TX 1	25	1"	1,5		10
05135141001	107121	TX 2	25	1"	1,5		10
05135142001	111456	TX 3	25	1"	2,0		10
05135143001	111463	TX 4	25	1"	2,0		10
05066492001	030405	TX 5	25	1"	3,0		10
05066493001	030412	TX 6	25	1"	3,0		10
05066494001	030429	TX 7	25	1"	3,0		10
05066495001	030436	TX 8	25	1"	3,0		10
05066496001	030443	TX 9	25	1"	3,0		10
05066485001	030320	TX 10	25	1"	4,0		10
05066486001	030337	TX 15	25	1"	4,0		10
05066487001	030344	TX 20	25	1"	5,0		10
05066488001	030351	TX 25	25	1"	5,0		10
05066489001	030368	TX 27	25	1"	6,0		10
05066490001	030375	TX 30	25	1"	6,0		10
05066491001	030382	TX 40	25	1"	-		10
05066325001	031174	TX 45	35	1 3/8"	8,0		10
05066330001	031181	TX 50	35	1 3/8"	9,0		10
05066335001	031167	TX 55	35	1 3/8"	12,0		10

867/1 SB TORX® bits



Code	EAN			
	4013288			
05073313001	029140		867/1 TORX® 2x TX 10x25	5
05073340001	029591		867/1 TORX® 2x TX 15x25	5
05073314001	029157		867/1 TORX® 2x TX 20x25	5
05073315001	029164		867/1 TORX® 2x TX 25x25	5
05073316001	029171		867/1 TORX® 2x TX 30x25	5
05073317001	029188		867/1 TORX® 2x TX 40x25	5
05073346001	125859		867/1 TORX® 1x TX 50x35	5
05073375001	037503		867/1 TORX® 1x TX 10x25 1x TX 15x25 1x TX 20x25	5
05073376001	037510		867/1 TORX® 1x TX 25x25; 1x TX 30x25; 1x TX 40x25	5

867/1 DIY TORX® bits



Code	EAN			
	4013288			
05072406001	115799		867/1 TORX® 10x TX 10x25	1
05072407001	115805		867/1 TORX® 10x TX 15x25	1
05072408001	115812		867/1 TORX® 10x TX 20x25	1
05072409001	115829		867/1 TORX® 10x TX 25x25	1
05072411001	115843		867/1 TORX® 10x TX 30x25	1
05072412001	115850		867/1 TORX® 10x TX 40x25	1

867/1 TORX® DIY 100



Code	EAN			
	4013288			
05072446001	138507		867/1 TORX® 100x TX 10x25	1
05072447001	138514		867/1 TORX® 100x TX 15x25	1
05072448001	138521		867/1 TORX® 100x TX 20x25	1
05072449001	138538		867/1 TORX® 100x TX 25x25	1
05072451001	138552		867/1 TORX® 100x TX 30x25	1
05072452001	138569		867/1 TORX® 100x TX 40x25	1

Bit-Box 20 TX



Code	EAN			
	4013288			
05057770001	187994		867/1 TORX® 20x TX 20x25	20
05057773001	188007		867/1 TORX® 20x TX 25x25	20

867/1 Z TORX® Wedge bits

Høykvalitetsbits for skruer med innvendig TORX®. Konisk profil gir mulighet for en klemvirkning, som holder TORX® skruen sikkert på bitsen. Slitesterke, for universell bruk.

1/4" sekskant, egnet for holdere i henhold til DIN ISO 1173-D 6,3.

867/1 Z TORX® Wedge bits



Code	EAN								
	4013288								
05066455001	016034		TX 15	25	1"				10
05066460001	016041		TX 20	25	1"				10
05066465001	016058		TX 25	25	1"				10



867/1 ZA TORX® bits med tapp

Med tapp, som sammen med hullet gjør det lettere å sentrere verktøyet i skruen. Slitesterke, for universell bruk.

1/4" sekskant, passer for holdere iht. DIN ISO 1173-D 6,3.

867/1 ZA TORX® bits med tapp



Code	EAN					
	4013288		mm	"	mm	
05066081001	107190	TX 15	25	1"	4,0	10
05066082001	107206	TX 20	25	1"	5,0	10
05066083001	107213	TX 25	25	1"	5,0	10

Impaktor bits og holdere – Når det stilles ekstreme krav til skruverktøyet.

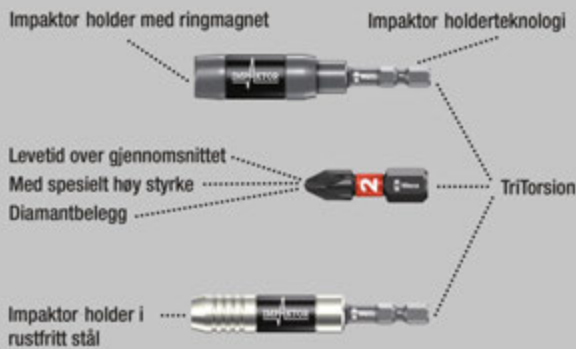

Høykvalitetsbit for innvendige TORX® skruer. Impaktor-teknologien sørger for en levetid som ligger over gjennomsnittet, selv under ekstreme forhold.

Det grove belegget av diamantpartikler på bitspissen gir økt friksjonsmotstand og hindrer at den sklir ut av skruen. Spesielt egnet for bruk med kommersielt tilgjengelige slagtrekkere.

1/4" sekskant, egnet for holdere i henhold til DIN ISO 1173-F 6,3.

867/4 IMP DC TORX® DIY Impaktor bits



Code	EAN			
	4013288			
05057664001	163172		867/4 IMP DC 5x TX 20x50	1
05057665001	157515		867/4 IMP DC 5x TX 25x50	1
05057666001	157522		867/4 IMP DC 5x TX 30x50	1
05057667001	157539		867/4 IMP DC 5x TX 40x50	1

867/4 IMP DC SB Impaktor bits

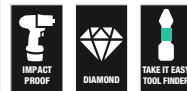

Code	EAN			
	4013288			
05073964001	163257		867/4 IMP DC 1x TX 20x50	5
05073965001	158529		867/4 IMP DC 1x TX 25x50	5
05073966001	158536		867/4 IMP DC 1x TX 30x50	5
05073967001	158543		867/4 IMP DC 1x TX 40x50	5

TORX® verktøy med holdefunksjon

Klemkraft holder TORX® skruer fast.



Høykvalitetsbits for innvendige TORX® skruer. TORX® HF verktøyene (HF = holdefunksjon) som er utviklet av Wera, kjennetegnes av en geometrisk optimering av den opprinnelse TORX® profilen.

Klemkraften fra overflatetrykket mellom verktøyspissen og skrueprofilen holder skruene sikkert på verktøyet! 1/4" sekskant, egnet for holdere i henhold til DIN ISO 1173-F 6,3.

867/4 TORX® HF bits med holdefunksjon

- For innvendige TORX® skruer
- Holdefunksjon for innvendige TORX® skruer
- Passer også til Würth ASSY-skruer samt Altenloh SPAX T-STAR plus-skruer
- Med «Take it easy» verktøyidentifikasjon: Fargekoding i henhold til størrelse

867/4 TORX® HF bits med holdefunksjon



	EAN						
Code	4013288		mm	mm	mm		
05060505001	226747	TX 8	50	2"	3,0		10
05060506001	226754	TX 10	50	2"	4,0		10
05060507001	226761	TX 15	50	2"	4,0		10
05060508001	226778	TX 20	50	2"	4,5		10
05060509001	226785	TX 25	50	2"	6,0		10
05060510001	226792	TX 30	50	2"	6,0		10
05060511001 ¹⁾	226808	TX 40	50	2"	-		10

¹⁾ Gjennomgående sekskant; ikke Take it easy.

867/4 KK TORX® bits

Den sfæriske profilen på verktøyspissen gjør at verktøyaksen kan forskyves i forhold til skrueaksen slik at man kan skru «rundt hjørnet». Slitesterke, for universell bruk. 1/4" sekskant, passer for holdere iht. DIN ISO 1173-D 6,3.

- 1/4" sekskantdrev (Wera-tilkoblingsserie 4)

867/4 KK TORX® bits



	EAN						
Code	4013288		mm	mm			
05059700001	155979	TX 10	89	3 1/2"			5
05059701001	155986	TX 15	89	3 1/2"			5
05059702001	155993	TX 20	89	3 1/2"			5
05059703001	156006	TX 25	89	3 1/2"			5
05059704001	156013	TX 30	89	3 1/2"			5
05059705001	156020	TX 40	89	3 1/2"			5



867/4 Z TORX® bits

Høykvalitetsbits for skruer med innvendig TORX®. Slitesterke, for universell bruk. 1/4" sekskant, egnet for holdere i henhold til DIN ISO 1173-F 6,3.

867/4 Z TORX® bits



Code	EAN						
Code	4013288		mm		mm		
05135200001	107138	TX 1	50	2"	2,0		10
05135201001	107145	TX 2	50	2"	2,0		10
05135202001	112620	TX 3	50	2"	2,0		10
05135204001	041333	TX 4	50	2"	3,0		10
05135205001	031808	TX 5	50	2"	3,0		10
05308428001	041340	TX 6	50	2"	3,0		10
05134740001	035905	TX 6	70	2 3/4"	3,0		10
05332600001	033895	TX 6	89	3 1/2"	3,0		10
05328448001	038432	TX 6	152	6"	3,0		10
05160830001	113283	TX 7	50	2"	3,0		10
05345047001	128423	TX 7	70	2 3/4"	3,0		10
05060131001	030498	TX 8	50	2"	3,0		10
05060098001	030504	TX 8	70	2 3/4"	3,0		10
05060185001	030511	TX 8	89	3 1/2"	3,0		10
05060195001	030528	TX 8	152	6"	3,0		10
05319835001	128430	TX 9	70	2 3/4"	3,0		10
05060193001	155566	TX 9	89	3 1/2"	3,0		10
05060194001	156945	TX 9	152	6"	3,0		10
05060132001	030535	TX 10	50	2"	4,0		10
05060100001	016171	TX 10	70	2 3/4"	4,0		10
05060186001	030481	TX 10	89	3 1/2"	4,0		10
05060196001	030542	TX 10	152	6"	4,0		10
05060133001	030559	TX 15	50	2"	4,0		10
05060105001	016188	TX 15	70	2 3/4"	4,0		10
05060187001	030566	TX 15	89	3 1/2"	4,0		10
05060197001	030573	TX 15	152	6"	4,0		10
05060134001	030580	TX 20	50	2"	4,5		10
05060110001	016195	TX 20	70	2 3/4"	4,5		10
05060188001	030597	TX 20	89	3 1/2"	4,5		10
05060198001	030603	TX 20	152	6"	4,5		10
05060135001	030610	TX 25	50	2"	6,0		10
05060115001	016201	TX 25	70	2 3/4"	6,0		10
05060189001	030627	TX 25	89	3 1/2"	6,0		10
05060199001	030634	TX 25	152	6"	6,0		10
05060136001	030641	TX 27	50	2"	6,0		10
05060120001	016218	TX 27	70	2 3/4"	6,0		10
05060190001	030658	TX 27	89	3 1/2"	6,0		10
05060200001	030665	TX 27	152	6"	6,0		10
05060137001	030672	TX 30	50	2"	6,0		10
05060125001	016225	TX 30	70	2 3/4"	6,0		10
05060191001	030689	TX 30	89	3 1/2"	6,0		10
05060201001	030696	TX 30	152	6"	6,0		10
05060138001 ¹⁾	030702	TX 40	50	2"	-		10
05060130001 ¹⁾	016232	TX 40	70	2 3/4"	-		10
05060192001 ¹⁾	030719	TX 40	89	3 1/2"	-		10
05060202001 ¹⁾	030726	TX 40	152	6"	-		10

¹⁾ Gjennomgående sekskant

867/4 Z SB bits



Code	EAN			
Code	4013288			
05073720001	132789		867/4 Z TORX® 2x TX 10x50	3
05073526001	105929		867/4 Z TORX® 1x TX 10x89	5
05073470001	226273		867/4 Z TORX® 3x TX 10x89	1
05136311001	213891		867/4 Z TORX® 1x TX 10x152	3
05073721001	132796		867/4 Z TORX® 2x TX 15x50	3
05073527001	105936		867/4 Z TORX® 1x TX 15x89	5
05073471001	226228		867/4 Z TORX® 3x TX 15x89	1
05136312001	213907		867/4 Z TORX® 1x TX 15x152	3
05073722001	132802		867/4 Z TORX® 2x TX 20x50	3
05073528001	105943		867/4 Z TORX® 1x TX 20x89	5
05073472001	226235		867/4 Z TORX® 3x TX 20x89	1
05136313001	213914		867/4 Z TORX® 1x TX 20x152	3
05073723001	132826		867/4 Z TORX® 2x TX 25x50	3
05073529001	105950		867/4 Z TORX® 1x TX 25x89	5
05073473001	226242		867/4 Z TORX® 3x TX 25x89	1
05136314001	213921		867/4 Z TORX® 1x TX 25x152	3
05073724001	132833		867/4 Z TORX® 2x TX 30x50	3
05073530001	105967		867/4 Z TORX® 1x TX 30x89	5
05073474001	226259		867/4 Z TORX® 3x TX 30x89	1
05136315001	213938		867/4 Z TORX® 1x TX 30x152	3
05073531001	105974		867/4 Z TORX® 1x TX 40x89	5
05136316001	213945		867/4 Z TORX® 1x TX 40x152	3

867/0 Micro Bits for innvendige TORX® skruer

- 4 mm sekskantdrev

867/0 Micro Bits for innvendige TORX® skruer



	EAN						
Code	4013288		mm		mm		
05058129001	234629	TX 3	30	1 3/16"	2,2		10
05058102001	209603	TX 4	30	1 3/16"	2,2		10
05058130001	189585	TX 5	30	1 3/16"	2,2		10
05058131001	189592	TX 6	30	1 3/16"	2,2		10
05058132001	234636	TX 8	30	1 3/16"	3,0		10
05058133001	234643	TX 10	30	1 3/16"	3,5		10

867/2 Z TORX® bits

Slitesterke, for universell bruk. 5/16" sekskant, passer for holdere iht. DIN ISO 1173-D 8.

867/2 Z TORX® bits



	EAN						
Code	4013288		mm		mm		
05066901001	016096	TX 20	35	1 3/8"	4,5		10
05066900001	016102	TX 25	35	1 3/8"	5,8		10
05066902001	016119	TX 27	35	1 3/8"	5,8		10
05066905001	016126	TX 30	35	1 3/8"	6,0		10
05066910001	016133	TX 40	35	1 3/8"	7,0		10
05066915001	016140	TX 45	35	1 3/8"	-		10
05066920001	016157	TX 50	35	1 3/8"	-		10
05066941001	104007	TX 50	50	2"	-		10
05066950001	104526	TX 50	70	2 3/4"	-		10
05066925001	016164	TX 55	35	1 3/8"	12,0		10

867/12 TORX® bits

Slitesterke, for universell bruk. Gjengeforbindelse M 5.

867/12 TORX® bits



	EAN						
Code	4013288		mm		mm		
05064155001	026484	TX 20	45	1 3/4"	6,0		10

867/15 TORX® bits

Slitesterke, for universell bruk. Gjengeforbindelse M 6.

867/15 TORX® bits



	EAN						
Code	4013288		mm		mm		
05064170001	032607	TX 20	45	1 3/4"	8,0		10
05064175001	032980	TX 25	45	1 3/4"	8,0		10

867/9 C TORX® bits, Halfmoon

Harde bits for skruer med innvendig TORX®.

Drev: 4 mm Halfmoon for direkte maskintilkobling.

867/9 C TORX® bits, Halfmoon



	EAN						
Code	4013288		mm		mm		
05135220001	112637	TX 1	44	1 47/64"	1,5		10
05135221001	112644	TX 2	44	1 47/64"	1,5		10
05135222001	112651	TX 3	44	1 47/64"	1,7		10
05345352001	113597	TX 4	44	1 47/64"	1,8		10
05345018001	113504	TX 4	64	2 33/64"	2,0		10
05200496001	214881	TX 5	44	1 47/64"	1,6		10
05345351001	113580	TX 5	44	1 47/64"	3,0		10
05345032001	113542	TX 5	64	2 33/64"	2,0		10
05345350001	113573	TX 6	44	1 47/64"	3,0		10
05345056001	113566	TX 6	64	2 33/64"	2,0		10
05332610001	035868	TX 6	70	2 3/4"	3,0		10
05345035001	113559	TX 7	64	2 33/64"	2,3		10
05345026001	113528	TX 8	44	1 47/64"	3,0		10
05345028001	113535	TX 8	64	2 33/64"	3,0		10
05332609001	035714	TX 8	70	2 3/4"	3,0		10
05332607001	037107	TX 10	70	2 3/4"	3,0		10

867/1 Z TORX® BO bits med hull

Ved hjelp av hull i bits og tapp i TORX® BO-skruen forhindres løsing uten tillatelse.

Sikkerhetsskrue. Slitesterke, for universell bruk. 1/4" sekskant, egnet for holdere i henhold til DIN ISO 1173-D 6,3.

867/1 Z TORX® BO bits med hull



	EAN						
Code	4013288		mm				
05066497001	015822	TX 7	25	1"			10
05066498001	015839	TX 8	25	1"			10
05066499001	015846	TX 9	25	1"			10
05066500001	015853	TX 10	25	1"			10
05066505001	015860	TX 15	25	1"			10
05066510001	015877	TX 20	25	1"			10
05066515001	015884	TX 25	25	1"			10
05066520001	015891	TX 27	25	1"			10
05066525001	015907	TX 30	25	1"			10
05066530001	015914	TX 40	25	1"			10



867/1 Z TORX® BO SB bits med hull



Code	EAN		
	4013288		
05073064001	202666	867/1 Z TORX® BO 2x TX 20x25	5
05073065001	202673	867/1 Z TORX® BO 2x TX 25x25	5
05073066001	202680	867/1 Z TORX® BO 2x TX 30x25	5

3867/4 TORX® BO bits med hull, rustfritt stål

Høykvalitetsbits av rustfritt stål for skruer med innvendig TORX®. Wera-verktøy i rustfritt stål er fremstilt i rustfritt stål, slik at skjemmende rustsmitte unngås.

1/4" sekskant, passer for holdere iht. DIN ISO 1173-F 6,3.

3867/4 TORX® BO bits med hull, rustfritt stål



Code	EAN						
	4013288		mm		mm		
05071089001	115546	TX 10	89	3 1/2"	4,0		10
05071090001	115553	TX 15	89	3 1/2"	4,0		10
05071091001	115560	TX 20	89	3 1/2"	4,5		10
05071092001	115577	TX 25	89	3 1/2"	5,5		10
05071094001	115584	TX 30	89	3 1/2"	6,0		10

867/4 Z TORX® BO bits med hull

Slitesterk, for universell bruk.

1/4" sekskant, egnet for holdere i henhold til DIN ISO 1173-F 6,3.

867/4 Z TORX® BO bits med hull



Code	EAN						
	4013288		mm		mm		
05060139001	030733	TX 8	70	2 3/4"	3,0		10
05060048001	094513	TX 8	89	3 1/2"	3,0		5
05060049001	094520	TX 9	89	3 1/2"	3,0		5
05060140001	026897	TX 10	70	2 3/4"	4,0		10
05060050001	094537	TX 10	89	3 1/2"	4,0		5
05060141001	030740	TX 15	70	2 3/4"	4,0		10
05060051001	094544	TX 15	89	3 1/2"	4,0		5
05060142001	026903	TX 20	70	2 3/4"	4,5		10
05060052001	094551	TX 20	89	3 1/2"	4,5		5
05060143001	026910	TX 25	70	2 3/4"	6,0		10
05060053001	094568	TX 25	89	3 1/2"	6,0		5
05060144001	026927	TX 27	70	2 3/4"	6,0		10
05060057001	094643	TX 27	89	3 1/2"	6,0		5
05060145001	026934	TX 30	70	2 3/4"	6,0		10
05060054001	094575	TX 30	89	3 1/2"	6,0		5
05060146001	026941	TX 40	70	2 3/4"	-		10
05060056001	094582	TX 40	89	3 1/2"	-		5

867/4 Z TORX® B0 SB bits med hull



Code	EAN			
	4013288			
05073070001	202604		867/4 Z TORX® B0 2x TX 20x70	5
05073071001	202611		867/4 Z TORX® B0 2x TX 25x70	5
05073072001	202628		867/4 Z TORX® B0 2x TX 30x70	5
05073073001	202574		867/4 Z TORX® B0 2x TX 40x70	5

867/1 IP TORX PLUS® bits

Høykvalitetsbits for innvendige TORX PLUS® skruer. TORX PLUS® profil: Sammenlignet med den "normale" TORX® profilen realiseres forstørrelsen av de 6 momentoverførende flankene mellom verktøy og skrue ved hjelp av en ellipse- og ikke sirkelformet profiloppbygging.

Dermed fordeles kraften som benyttes under skruing på større flater. Høyere momenter overføres og i tillegg forlenges levetiden til skrue og verktøy. Ekstra harde.

1/4" sekskant, passer til holdere iht. DIN ISO 1173-D 6,3.

867/1 IP TORX PLUS® bits



Code	EAN		⌀	ℓ	ℓ			
	4013288			mm				
05135120001	112606	1 IP	25	1"				10
05135121001	112613	2 IP	25	1"				10
05160956001	113313	3 IP	25	1"				10
05134695001	103109	4 IP	25	1"				10
05066272001	035684	5 IP	25	1"				10
05066274001	031556	6 IP	25	1"				10
05066276001	031563	7 IP	25	1"				10
05066278001	031570	8 IP	25	1"				10
05066279001	033635	9 IP	25	1"				10
05066280001	031549	10 IP	25	1"				10
05066282001	031587	15 IP	25	1"				10
05066284001	031594	20 IP	25	1"				10
05066286001	031600	25 IP	25	1"				10
05066287001	031617	27 IP	25	1"				10
05066288001	031624	30 IP	25	1"				10
05066290001	031631	40 IP	25	1"				10

867/4 IP TORX PLUS® bits



Code	EAN		⌀	ℓ	ℓ	∅			
	4013288			mm		mm			
05134664001	112514	1 IP	50	2"		2,0			10
05134665001	112521	2 IP	50	2"		2,0			10
05134668001	106568	3 IP	50	2"		2,0			10
05134691001	103093	4 IP	50	2"		3,0			10
05134678001	098030	5 IP	50	2"		3,0			10
05134680001	037220	6 IP	50	2"		3,0			10
05134667001	095596	6 IP	89	3 1/2"		3,0			10
05134690001	095602	6 IP	152	6"		3,0			10
05134681001	037237	7 IP	50	2"		3,0			10
05134679001	037190	8 IP	50	2"		3,0			10
05134670001	032812	8 IP	89	3 1/2"		3,0			10
05134682001	037244	8 IP	152	6"		3,0			10
05160917001	038951	9 IP	50	2"		3,0			10
05134669001	033871	9 IP	89	3 1/2"		3,0			10
05134683001	037251	10 IP	50	2"		4,0			10
05134684001	037268	10 IP	70	2 3/4"		4,0			10
05134671001	032829	10 IP	89	3 1/2"		4,0			10
05134685001	037275	15 IP	50	2"		4,0			10
05134686001	037282	15 IP	70	2 3/4"		4,0			10
05134672001	032836	15 IP	89	3 1/2"		4,0			10
05134687001	037299	20 IP	50	2"		4,5			10
05134688001	037305	20 IP	70	2 3/4"		4,5			10
05134673001	032843	20 IP	89	3 1/2"		4,5			10
05134609001	224767	25 IP	50	2"		6,0			10
05134674001	032850	25 IP	89	3 1/2"		6,0			10
05134675001	032867	27 IP	89	3 1/2"		6,0			10
05320430001	113382	30 IP	50	2"		6,0			10
05134676001	032874	30 IP	89	3 1/2"		6,0			10
05134677001	032881	40 IP	89	3 1/2"		-			10

867/9 C IP TORX PLUS® bits

Harde bits for skruer med innvendig TORX PLUS®. Drev: 4 mm Halfmoon for direkte maskintilkobling.

867/9 C IP TORX PLUS® bits



Code	EAN		⌀	ℓ	ℓ	∅	ℓ	ℓ	
	4013288			mm		mm	mm		
05135230001	112668	1 IP	44	1 47/64"		1,5	20	25/32"	10
05135231001	112675	2 IP	44	1 47/64"		1,5	20	25/32"	10
05135232001	112682	3 IP	44	1 47/64"		1,7	20	25/32"	10
05326310001	113399	4 IP	44	1 47/64"		2,0	20	25/32"	10
05345019001	113511	4 IP	64	2 33/64"		2,0	20	25/32"	10
05135233001	112699	5 IP	44	1 47/64"		2,0	20	25/32"	10
05344900001	113498	6 IP	44	1 47/64"		2,25	20	25/32"	10
05135234001	112705	8 IP	44	1 47/64"		3,0	20	25/32"	10
05332606001	037091	8 IP	70	2 3/4"		3,0	20	25/32"	10
05135235001	112712	10 IP	44	1 47/64"		3,0	20	25/32"	10



867/1 IPR TORX PLUS® bits med hull

Høykvalitetsbits for skruer med innvendig TORX PLUS® med sikringsstift. TORX PLUS® profil med 5 flanker og hull.

Slitesterke, for universell bruk. 1/4" sekskant, passer for holdere iht. DIN ISO 1173-D 6,3.

867/1 IPR TORX PLUS® bits med hull



	EAN						
Code	4013288			mm			
05134699001	034878	8 IPR		25	1"		10
05134698001	037817	9 IPR		25	1"		10
05134700001	034823	10 IPR		25	1"		10
05134701001	034724	15 IPR		25	1"		10
05134702001	034731	20 IPR		25	1"		10
05134703001	034748	25 IPR		25	1"		10
05134704001	034847	27 IPR		25	1"		10
05134705001	034830	30 IPR		25	1"		10
05134706001	034854	40 IPR		35	1 3/8"		10
05134707001	034861	45 IPR		35	1 3/8"		10

867/4 IPR TORX PLUS® bits med hull

Høykvalitetsbits for skruer med innvendig TORX PLUS® med sikringsstift. TORX PLUS® profil med 5 flanker og hull.

1/4" sekskant, passer for holdere iht. DIN ISO 1173-F 6,3.



	EAN							
Code	4013288			mm		mm		
05160821001	160867	10 IPR		50	2"	4,0		10
05134657001	155665	10 IPR		89	3 1/2"	4,0		10
05134654001	155641	15 IPR		50	2"	4,0		10
05134720001	037206	15 IPR		89	3 1/2"	4,0		10
05204126001	160874	20 IPR		50	2"	4,5		10
05259135001	160881	20 IPR		89	3 1/2"	4,5		10
05134655001	155658	25 IPR		50	2"	6,0		10
05134722001	160904	25 IPR		89	3 1/2"	6,0		10
05134656001	156952	27 IPR		50	2"	6,0		10
05134658001	155672	27 IPR		89	3 1/2"	6,0		10
05134732001	160911	30 IPR		50	2"	6,0		10
05134723001	160935	30 IPR		89	3 1/2"	6,0		10

BiTorsion-systemet - For lengre brukstid



Demping av mindre belastningstopper i holderen

Demping av større belastningstopper i bitsen

Ikke for tidlig slitasje som følge av belastningstopper

800/1 BDC bits

Bits for sporskruer med ørsmå diamantpartikler på spissen. Disse sørger for at bitsen sitter trygt i skruen, begrenser det nødvendige kontaktrykket og reduserer risikoen for å glipe.

Torsjonszone som avleder kinetisk energi ved belastningstopper. Dette øker produktets levetid betraktelig.

1/4" sekskant, passer for holdere i henhold til DIN ISO 1173-D 6,3.

800/1 BDC bits



	EAN						
Code	4013288	mm	mm	mm			
05056172001	033949	0,8	5,5	25	1"		10
05056174001	033956	1,0	5,5	25	1"		10
05056176001	033963	1,2	6,5	25	1"		10

800/1 BTZ bits

Torsjonssone som tar opp kinetisk energi ved maksbelastning. Dette øker produktlevetiden betraktelig.

Slitesterke, for universell bruk. 1/4" sekskant, egnet for holdere i henhold til DIN ISO 1173-D 6,3.

800/1 BTZ bits



Code	EAN	mm	mm	mm	mm	mm	mm	mm
05056064001	034427	0,8	5,5	25	1"			10
05056066001	034434	1,0	5,5	25	1"			10
05056068001	034441	1,2	6,5	25	1"			10

800/1 TZ bits

Bits for sporskruer med torsjonssone som motvirker for tidlig slitasje. Slitesterke, for universell bruk. 1/4" sekskant, egnet for holdere i henhold til DIN ISO 1173-D 6,3.

800/1 TZ bits



Code	EAN	mm	mm	mm	mm	mm	mm	mm
05056203001	011145	0,5	4,0	25	1"	4,0		10
05056210001	011152	0,6	4,5	25	1"	4,5		10
05056220001	011169	0,8	5,5	25	1"	5,5		10
05056225001	011176	1,0	5,5	25	1"	5,5		10
05056233001	011183	1,2	6,5	25	1"	6,2		10
05056240001	011190	1,6	8,0	25	1"	8,0		10

800/1 Z bits

Slitesterke Wera-bits for sporskruer, for universell bruk.

1/4" sekskant, egnet for holdere i henhold til DIN ISO 1173-D 6,3.

800/1 Z bits



Code	EAN	mm	mm	mm	mm	mm	mm	mm
05056200001	040831	0,5	3,0	25	1"	3,0		10
05072050001	030467	0,5	4,0	25	1"	4,0		10
05072055001	010933	0,6	4,5	25	1"	4,5		10
05072057001	010940	0,8	5,5	25	1"	5,5		10
05072059001	010957	1,0	5,5	25	1"	5,5		10
05072061001	010964	1,2	6,5	25	1"	6,2		10
05072063001	030450	1,2	8,0	25	1"	8,0		10
05072065001	010971	1,6	8,0	25	1"	8,0		10

Kraftform Stainless - Materiale i rustfritt stål for å unngå rustsmitte

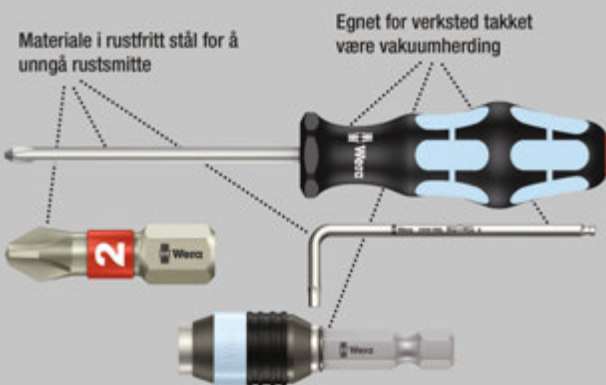

Høykvalitetsbits av rustfritt stål for sporskruer. Wera-verktøy i rustfritt stål er fremstilt i rustfritt stål, slik at skjemmende rustsmitte unngås.

1/4" sekskant, passer for holdere iht. DIN ISO 1173-F 6,3.

3800/4 Bits for sporskruer, rustfritt stål



Code	EAN	mm	mm	mm	mm	mm	mm	mm
05071080001	115669	1,0	5,5	89	3 1/2"			10



800/4 Z bits

Slitesterke Wera-bits for sporskruer, for universell bruk.

1/4" sekskant, egnet for holdere i henhold til DIN ISO 1173-F 6,3.

800/4 Z bits



	EAN						
Code	4013288	mm	mm	mm	mm	mm	
05059305001	011480	0,5	3,0	50	2"	3,0	10
05059466001	011497	0,5	3,0	70	2 3/4"	3,0	10
05059307001	011503	0,5	4,0	50	2"	4,0	10
05059310001	011510	0,6	3,5	50	2"	3,5	10
05059472001	011527	0,6	3,5	70	2 3/4"	3,5	10
05059450001	031471	0,6	3,5	152	6"	3,5	10
05059315001	011534	0,6	4,5	50	2"	4,5	10
05059489001	094230	0,6	4,5	89	3 1/2"	4,5	10
05059320001	011541	0,8	4,0	50	2"	4,0	10
05059478001	011558	0,8	4,0	70	2 3/4"	4,0	10
05059480001	011565	0,8	4,0	89	3 1/2"	4,0	10
05059451001	031389	0,8	4,0	152	6"	4,0	10
05059325001	011572	0,8	5,5	50	2"	5,5	10
05059330001	011589	1,0	5,5	50	2"	5,5	10
05059486001	011596	1,0	5,5	70	2 3/4"	5,5	10
05059488001	011602	1,0	5,5	89	3 1/2"	5,5	10
05059452001	031235	1,0	5,5	152	6"	5,5	10
05059335001	035004	1,0	6,0	50	2"	6,0	10
05059337001	011619	1,2	6,5	50	2"	6,2	10
05059492001	011626	1,2	6,5	70	2 3/4"	6,2	10
05059490001	094247	1,2	6,5	89	3 1/2"	6,2	10
05059453001	031488	1,2	6,5	152	6"	6,2	10
05059340001	011633	1,2	8,0	50	2"	8,0	10
05059496001	011640	1,2	8,0	89	3 1/2"	8,0	10
05059345001	011657	1,6	8,0	50	2"	8,0	10
05059500001	011664	1,6	8,0	89	3 1/2"	8,0	10

800/0 Micro Bits for sporskruer

• 4 mm sekskantdrev

800/0 Micro Bits for sporskruer



	EAN						
Code	4013288	mm	mm	mm	mm	mm	
05058104001	234513	0,3	1,5	30	1 3/16"	1,5	10
05058101001	189608	0,40	2,5	30	1 3/16"	2,5	10
05058105001	234520	0,50	3,0	30	1 3/16"	3,0	10

800/2 Z bits

Slitesterke Wera-bits for sporskruer, for universell bruk.

5/16" sekskant, egnet for holdere i henhold til DIN ISO 1173-D 8.

800/2 Z bits



	EAN						
Code	4013288	mm	mm	mm	mm	mm	
05057225001	011275	1,2	8,0	41	1 19/32"	7,8	10
05057235001	011299	1,6	10,0	41	1 19/32"	7,8	10
05057240001	011305	2,0	12,0	41	1 19/32"	12,0	10

800/9 C bits

Harde bits mot tidlig brudd.

Drev: Halfmoon, 4 mm.

800/9 C bits



	EAN						
Code	4013288	mm	mm	mm	mm	mm	
05135265001	168276	0,23	1,5	44	1 47/64"	1,5	10
05135264001	194770	0,35	2,5	44	1 47/64"	2,5	10
05135266001	168283	0,40	2,0	44	1 47/64"	2,0	10
05135267001	168290	0,50	3,0	44	1 47/64"	3,0	10

Impaktor bits og holdere –

Når det stilles ekstreme krav til skruverktøyet.

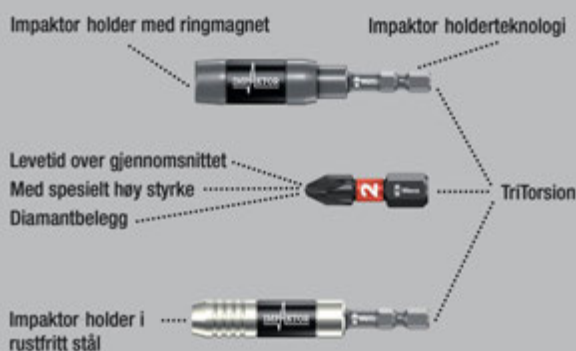

Slitesterke Wera-bits for skruer med innvendig sekskant. Impaktor-teknologien sørger for høyere levetid enn gjennomsnittet, selv under ekstreme forhold.

Det ru diamantpartikkelbelegget på bitsspissen gir økt friksjonsmotstand og hindrer at biten gli ut av skruen.

Hex-Plus har større anleggsflater i skruhodet. Dermed blir kjer-virkningen redusert til et minimum, noe som nærmest eliminerer ødeleggelse av skruhodet. 1/4" sekskant, passer for holdere i henhold til DIN ISO 1173-D 6,3.

840/1 IMP DC Hex-Plus DIY Impaktor bits

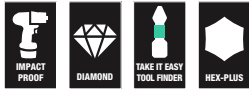

Code	EAN			
	4013288			
05057603001	178701		840/1 IMP DC 10x 3.0x25	1
05057604001	157560		840/1 IMP DC 10x 4.0x25	1
05057605001	157423		840/1 IMP DC 10x 5.0x25	1
05057606001	157430		840/4 IMP DC 10x 6.0x25	1

840/1 IMP DC SB Impaktor bits

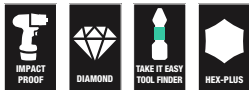

Code	EAN			
	4013288			
05073904001	158338		840/1 IMP DC 1x 4.0x25	5
05073905001	158345		840/1 IMP DC 1x 5.0x25	5
05073906001	158352		840/1 IMP DC 1x 6.0x25	5

Kraftform Stainless - Materiale i rustfritt stål for å unngå rustsmitte

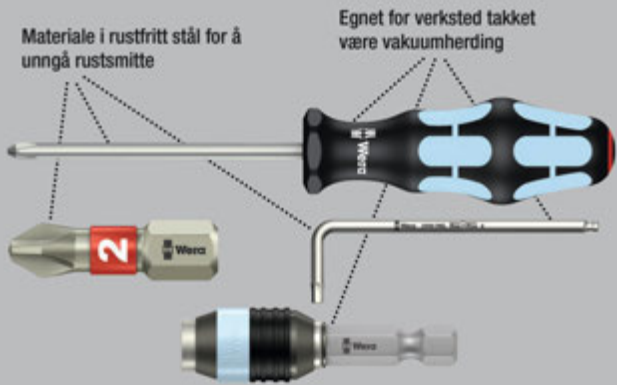

Høykvalitetsbits av rustfritt stål for skruer med innvendig sekskant. Weras rustfrie stålverktøy tilvirkes i rustfritt stål, slik at skjemmende rustsmitte unngås. Hex-Plus-profilen gir større anleggsflate i skruhodet.

Dermed blir kjervvirkningen redusert til et minimum, noe som nærmest eliminerer ødeleggelse av skruhodet. Med torsjonsso-
ne: Med torsjonsbits dempes momenttoppene i torsjonssonen. For tidlig slitasje unngås og bitsenes levetid forlenges.

1/4" sekskant, passer for holdere iht. DIN ISO 1173-D 6,3.

3840/1 TS bits, rustfritt stål



Code	EAN								
05071070001	111197	1,5		25		1"			10
05071071001	111203	2,0		25		1"			10
05071072001	111210	2,5		25		1"			10
05071073001	111227	3,0		25		1"			10
05071074001	111234	4,0		25		1"			10
05071075001	111241	5,0		25		1"			10
05071077001	115478	5,5		25		1"			10
05071076001	111258	6,0		25		1"			10



BiTorsion-systemet - For lengre brukstid

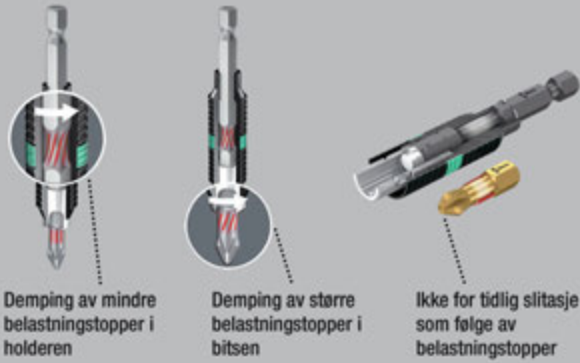

Demping av mindre belastningstopper i holderen

Demping av større belastningstopper i bitsen

Ikke for tidlig slitasje som følge av belastningstopper

BiTorsion-bits for sekskantskruer med torsjonszone som tar opp kinetisk energi ved maksbelastning.

Dette øker produktlevetiden betraktelig. Ekstra hard utførelse. 1/4" sekskant, egnet for holdere i henhold til DIN ISO 1173-D 6,3.

840/1 BTZ bits



Code	EAN	Ø	L	L				
05056680001	182418	1,5	25	1"				10
05056681001	182425	2,0	25	1"				10
05056682001	182432	2,5	25	1"				10
05056683001	182449	3,0	25	1"				10
05056684001	182456	4,0	25	1"				10
05056685001	182463	5,0	25	1"				10
05056686001	182470	5,5	25	1"				10
05056687001	182487	6,0	25	1"				10

Hex-Plus gir lengre liv til skruer med innvendig sekskant

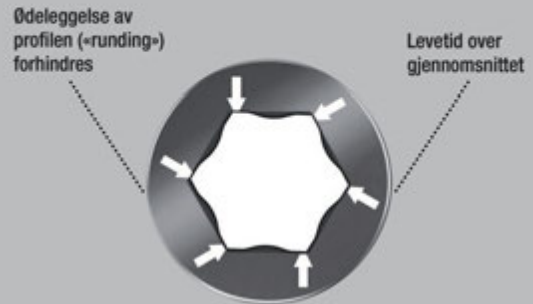

Slitesterke Wera-bits for skruer med innvendig sekskant, for universell bruk. Hex-Plus har større anleggsflater i skruehodet.

Dermed blir kjervvirkningen redusert til et minimum, noe som nesten eliminerer ødeleggelsen av skruehodet. 1/4" sekskant, egnet for holdere i henhold til DIN ISO 1173-D 6,3.

840/1 Z bits



Code	EAN	Ø	Ø	L	L			
05056303001	012623	1,5		25	1"			10
05056305001	012630	2,0		25	1"			10
05056310001	012647	2,5		25	1"			10
05056315001	012654	3,0		25	1"			10
05056320001	012661	4,0		25	1"			10
05056325001	012678	5,0		25	1"			10
05056330001	012685	6,0		25	1"			10
05056332001	038173	7,0		25	1"			10
05056335001	012692	8,0		25	1"			10
05056340001	012708	10,0		25	1"			10
05135060001	106636		0,05"	25	1"			10
05135070001	040862		1/16"	25	1"			10
05135071001	040879		5/64"	25	1"			10
05135072001	037725		3/32"	25	1"			10
05135078001	036599		7/64"	25	1"			10
05135073001	038067		1/8"	25	1"			10
05135069001	040855		9/64"	25	1"			10
05135074001	036506		5/32"	25	1"			10
05135075001	037930		3/16"	25	1"			10
05135079001	040893		7/32"	25	1"			10
05135076001	040886		1/4"	25	1"			10
05135077001	036360		5/16"	25	1"			10
05135068001	040848		3/8"	25	1"			10

840/1 Z Set SB



Code	EAN			
	4013288			
05073050001	202567		840/1 Z Hex-Plus 2x 2.0x25	5
05073051001	202550		840/1 Z Hex-Plus 2x 2.5x25	5
05073052001	202512		840/1 Z Hex-Plus 2x 3.0x25	5
05073053001	202529		840/1 Z Hex-Plus 2x 4.0x25	5
05073054001	202536		840/1 Z Hex-Plus 2x 5.0x25	5
05073055001	202543		840/1 Z Hex-Plus 2x 6.0x25	5
05073342001	029607		840/1 Z Hex-Plus 1x 2.0x25; 1x 2.5x25; 1x 3.0x25	5
05073344001	029614		840/1 Z Hex-Plus 1x 4.0x25; 1x 5.0x25; 1x 6.0x25	5

842/1 Z bits

Slitesterke Wera-bits for skruer med innvendig sekskant, for universell bruk. Den sfæriske profilen på verktøyspissen gjør at verktøyaksen kan svinges i forhold til skrueraksen slik at man kan skru «rundt hjørnet».

1/4" sekskant, egnet for holdere i henhold til DIN ISO 1173-D 6,3.

842/1 Z bits



Code	EAN							
	4013288	mm	mm					
05056350001	013156	2,5	25	1"				10
05056352001	013163	3,0	25	1"				10
05056354001	013170	4,0	25	1"				10
05056356001	013187	5,0	25	1"				10
05056358001	013194	6,0	25	1"				10

Impaktor bits og holdere – Når det stilles ekstreme krav til skruverktøyet.

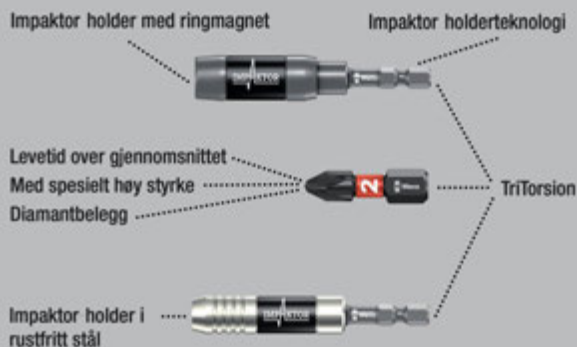

Høykvalitets Impaktor bits for skruer med innvendig sekskant. Impaktor-teknologien sørger for en brukstid som ligger over gjennomsnittet, selv under ekstreme forhold. Det grove belegget av diamantpartikler på bitsspissen gir økt friksjonsmotstand og hindrer at den sklir ut av skruen.

Hex-Plus har større anleggsflater i skruhodet. Dermed blir kjer-
virkningen redusert til et minimum, noe som nærmest eliminerer
ødeleggelse av skruhodet. 1/4" sekskant, egnet for holdere i
henhold til DIN ISO 1173-F 6,3.

840/4 IMP DC Hex-Plus DIY Impaktor bits



Code	EAN			
	4013288			
05057644001	157577		840/4 IMP DC 5x 4.0x50	1
05057645001	157492		840/4 IMP DC 5x 5.0x50	1
05057646001	157508		840/4 IMP DC 5x 6.0x50	1



840/4 IMP DC Impaktor bits SB



Code	EAN			
05073944001	158451	○	840/4 IMP DC 1x 4.0x50	5
05073945001	158468	○	840/4 IMP DC 1x 5.0x50	5
05073946001	158475	○	840/4 IMP DC 1x 6.0x50	5

Kraftform Stainless - Materiale i rustfritt stål for å unngå rustsmitte

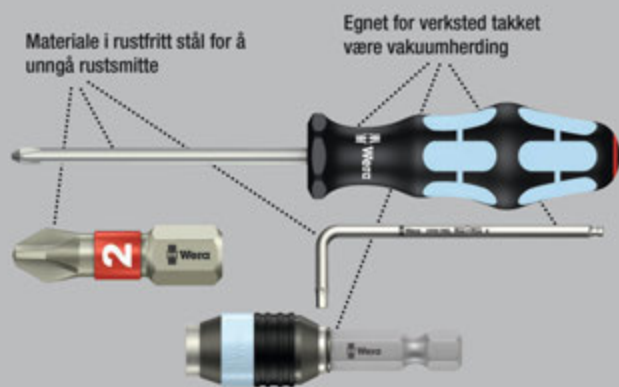

Høykvalitetsbits av rustfritt stål for skruer med innvendig sekskant. Wera's rustfrie stålverktøy tilvirkes i rustfritt stål, slik at skjæmende rustsmitte unngås.

Hex-Plus-profilen gir større anleggsflate i skruhodet. Dermed blir kjernvirkningen redusert til et minimum, noe som nærmest eliminerer ødeleggelse av skruhodet. 1/4" sekskant, passer for holdere iht. DIN ISO 1173-F 6,3.

3840/4 bits, rustfritt stål



	EAN	○	○	┌	└			
Code	4013288	mm		mm				☰
05071101001	115621	3,0		89	3 1/2"			10
05071102001	115638	4,0		89	3 1/2"			10
05071103001	115645	5,0		89	3 1/2"			10
05071104001	115652	6,0		89	3 1/2"			10
05071105001	115676		3/32"	89	3 1/2"			10
05071106001	115683		1/8"	89	3 1/2"			10
05071107001	115690		5/32"	89	3 1/2"			10
05071108001	115706		3/16"	89	3 1/2"			10

Hex-Plus gir lengre liv til skruer med innvendig sekskant

Ødeleggelse av profilen («runding») forhindres



Levetid over gjennomsnittet

840/4 Z Take it Easy bits

- Med Take it Easy verktøyidentifikasjon: Fargekoding i henhold til profil og størrelsesstempel

840/4 Z bits



	EAN	Ø	Ø	L	L	∅		
Code	4013288	mm		mm		mm		
05160885001	200976	0,9		50	2"	2,6		10
05059602001	112408	1,5		50	2"	2,0		10
05059603001	034694	2,0		50	2"	4,0		10
05059628001	155450	2,0		89	3 1/2"	4,0		5
05059604001	034700	2,5		50	2"	4,0		10
05059629001	155467	2,5		89	3 1/2"	4,0		5
05059605001	012906	3,0		50	2"	4,0		10
05059630001	094254	3,0		89	3 1/2"	4,0		5
05380033001	156433	3,0		152	6"	4,0		5
05059610001	012913	4,0		50	2"	5,0		10
05059631001	094261	4,0		89	3 1/2"	5,0		5
05059634001	122964	4,0		152	6"	5,0		5
05059615001	012920	5,0		50	2"	6,0		10
05059632001	094278	5,0		89	3 1/2"	6,0		5
05059635001	122971	5,0		152	6"	6,0		5
05059620001	012937	6,0		50	2"	5,0		10
05059633001	094285	6,0		89	3 1/2"	-		5
05059636001	122988	6,0		152	6"	-		5
05059625001	012944	8,0		50	2"	-		10
05059637001	215031	8,0		89	3 1/2"	-		5
05350430001	161406		0,05"	50	2"	2,5		10
05135090001	107053		1/16"	50	2"	2,5		10
05380045001	156730		1/8"	152	6"	4,0		5
05135091001	036414		5/64"	50	2"	3,0		10
05059660001	155474		5/64"	89	3 1/2"	3,0		5
05135092001	036421		3/32"	50	2"	3,0		10
05059661001	155481		3/32"	89	3 1/2"	3,5		5
05135093001	036438		7/64"	50	2"	3,5		10
05059662001	155498		7/64"	89	3 1/2"	4,0		5
05135094001	036445		1/8"	50	2"	4,0		10
05059663001	155504		1/8"	89	3 1/2"	4,0		5
05135095001	036377		9/64"	50	2"	4,5		10
05059664001	155511		9/64"	89	3 1/2"	4,5		5
05380046001	156822		9/64"	152	6"	4,5		5
05135096001	036384		5/32"	50	2"	5,0		10
05059665001	155528		5/32"	89	3 1/2"	5,0		5
05380047001	156839		5/32"	152	6"	5,0		5
05135097001	036391		3/16"	50	2"	6,0		10
05059666001	155535		3/16"	89	3 1/2"	6,0		5
05380048001	156846		3/16"	152	6"	6,0		5
05135098001	036407		7/32"	50	2"	-		10
05059667001	155542		7/32"	89	3 1/2"	-		5
05380049001	156853		7/32"	152	6"	-		5
05135099001	095589		1/4"	50	2"	-		10
05059668001	155559		1/4"	89	3 1/2"	-		5
05380050001	156860		1/4"	152	6"	-		5
05346288001	103895		5/16"	50	2"	-		10

840/4 Z SB bits



Code	EAN			
	4013288			
05073056001	202468	⊙	840/4 Z Hex-Plus 2x 2.0x50	3
05073057001	202475	⊙	840/4 Z Hex-Plus 2x 2.5x50	3
05073058001	202482	⊙	840/4 Z Hex-Plus 2x 3.0x50	3
05136301001	213792	⊙	840/4 Z Hex-Plus 1x 3.0x152	3
05073059001	202499	⊙	840/4 Z Hex-Plus 2x 4.0x50	3
05136302001	213808	⊙	840/4 Z Hex-Plus 1x 4.0x152	3
05073060001	202505	⊙	840/4 Z Hex-Plus 2x 5.0x50	3
05136303001	213815	⊙	840/4 Z Hex-Plus 1x 5.0x152	3
05073061001	202444	⊙	840/4 Z Hex-Plus 2x 6.0x50	3
05136304001	213822	⊙	840/4 Z Hex-Plus 1x 6.0x152	3



842/4 bits

Slitesterke Wera-bits for skruer med innvendig sekskant, for universell bruk. Den sfæriske profilen på verktøypissens gjør at verktøyaksen kan forskyves i forhold til skrueraksen slik at man kan skru «rundt hjørnet». 1/4" sekskant, passer for holdere iht. DIN ISO 1173-F 6,3.

842/4 bits



	EAN	Ø	Ø	L	L			
Code	4013288	mm		mm				
05059680001	155931	3,0		89	3 1/2"			5
05059681001	155948	4,0		89	3 1/2"			5
05059682001	155955	5,0		89	3 1/2"			5
05059683001	155962	6,0		89	3 1/2"			5
05380124001	156587		3/32"	89	3 1/2"			5
05380125001	156594		7/64"	89	3 1/2"			5
05380126001	156600		1/8"	89	3 1/2"			5
05380127001	156617		9/64"	89	3 1/2"			5
05380128001	156624		5/32"	89	3 1/2"			5
05380129001	156631		3/16"	89	3 1/2"			5
05380130001	156648		7/32"	89	3 1/2"			5
05380131001	156655		1/4"	89	3 1/2"			5

840/0 Micro Bits Hex-Plus for skruer med innvendig sekskant

- 4 mm sekskantdrev

840/0 Micro Bits Hex-Plus for skruer med innvendig sekskant



	EAN	Ø	L	L	Ø			
Code	4013288	mm	mm		mm			
05058108001	234537	0,9	30	1 3/16"	2,0			10
05058109001	234544	1,3	30	1 3/16"	2,6			10
05058110001	189578	1,5	30	1 3/16"	2,6			10
05058111001	189615	2,0	30	1 3/16"	2,6			10
05058112001	234551	2,5	30	1 3/16"	2,6			10

840/2 Z bits

Slitesterke Wera-bits for skruer med innvendig sekskant, for universell bruk. Hex-Plus har større anleggsflater i skruerhodet. Dermed blir kjervirkningen redusert til et minimum, noe som nesten eliminerer ødeleggelsen av skruerhodet. 5/16" sekskant, egnet for holdere i henhold til DIN ISO 1173-D 8.

840/2 Z bits



	EAN	Ø	Ø	L	L			
Code	4013288	mm		mm				
05057505001	012753	3		30	1 3/16"			10
05057510001	012760	4		30	1 3/16"			10
05057515001	012777	5		30	1 3/16"			10
05057520001	012784	6		30	1 3/16"			10
05057525001	012791	8		30	1 3/16"			10
05057530001	012807	10		30	1 3/16"			10

840/9 C Hex-Plus bits

Drev: 4 mm Halfmoon for direkte maskintilkobling.

840/9 C Hex-Plus bits



	EAN	Ø	L	L	Ø			
Code	4013288	mm	mm		mm			
05135268001	168306	1,5	44	1 47/64"	2,6			10
05135269001	168313	2,0	44	1 47/64"	2,6			10

840/1 Z Hex-Plus B0 bits

B0-skruer med innvendig sekskant har en utstående tapp i drevprofilen. Det forhindrer at skruen kan skrues ut uten tillatelse, fordi «vanlig» verktøy med innvendig sekskant ikke kan brukes på disse skruene.

1/4" sekskant, passer for holdere i henhold til DIN ISO 1173-D 6,3.

840/1 Z Hex-Plus B0 bits



Code	EAN	⊙	┆	┆					
Code	4013288	mm	mm	┆					
05056341001	038548	2,0	25	1"					10
05056342001	038555	2,5	25	1"					10
05056343001	038562	3,0	25	1"					10
05056344001	038593	4,0	25	1"					10
05056345001	038579	5,0	25	1"					10
05056346001	038586	6,0	25	1"					10

840/4 Z Bits Hex-Plus B0

1/4" sekskant, egnet for holdere i henhold til DIN ISO 1173-F 6,3.

840/4 Z Bits Hex-Plus B0



Code	EAN	⊙	┆	┆	⊘				
Code	4013288	mm	mm	┆	mm				
05059640001	094292	2,0	89	3 1/2"	4,0				5
05059641001	094308	2,5	89	3 1/2"	4,0				5
05059642001	094315	3,0	89	3 1/2"	4,0				5
05059643001	094322	4,0	89	3 1/2"	5,0				5
05059644001	094339	5,0	89	3 1/2"	6,0				5
05059645001	094346	6,0	89	3 1/2"	-				5

9506 SB 4-in-1 Bit 1

Med kun én bits betjenes fire forskjellige skrueprofiler (skrues med innvendig sekskant i størrelsene 3,0; 4,0; 5,0; 6,0). En klar vektbesparelse på mer enn 50 %.

Funksjonaliteten til de store profilene er mulig takket være de små verktøyspissene som fjærer inn.

Bitsen har 1/4" sekskantdrev (Wera tilkoblingsserie 1) og kan dermed også brukes sammen med f.eks bitsskraller og bitshåndholdere med Rapidaptor.

- Innovativ, ekstremt kompakt 4-dobbel bits – kun én bits til fire forskjellige skruestørrelser
- Passer til innvendig sekskant i størrelsene 3,0; 4,0; 5,0 og 6,0
- Slitesterk, for universell bruk
- 1/4" sekskantdrev (Wera-tilkoblingsserie 1)

9506 SB 4-in-1 Bit 1

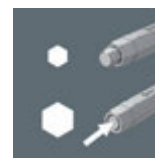

Code	EAN			
05073201001	225269			1
		⊙	9506 1x 3,0; 4,0; 5,0; 6,0x37	



9507 SB 4-in-1 Bit 2

Med kun én bits betjenes fire forskjellige skrueprofiler (skruer med innvendig sekskant i størrelsene 2,5, 5,0, 6,0 og TORX® skruer i størrelsen TX 25).

Takket være den enorme plassbesparelsen egner bitsen seg svært godt til mobil bruk. En klar vektbesparelse på mer enn 50 %. Funksjonaliteten til de store profilene er mulig takket være de små verktøyspissene som fjærer inn.

Bitsen har 1/4" sekskantdrev (Wera tilkoblingsserie 1) og kan dermed også brukes sammen med f.eks bitsskraller og bitshåndholdere med Rapidaptor.

- Innovativ, ekstremt kompakt 4-dobbel bits – kun én bits til fire forskjellige skruestørrelser
- Passer til skruer med innvendig sekskant størrelse 2,5; 5,0; 6,0 og TORX® skrue TX 25
- Slitesterk, for universell bruk
- 1/4" sekskantdrev (Wera-tilkoblingsserie 1)

9507 SB 4-in-1 Bit 2



Code	EAN			
05073202001	4013288 225276			1
			9507 1x 2,5; 5,0; 6,0; TX 25x37	

Impaktor bits og holdere – Når det stilles ekstreme krav til skrueverktøyet.

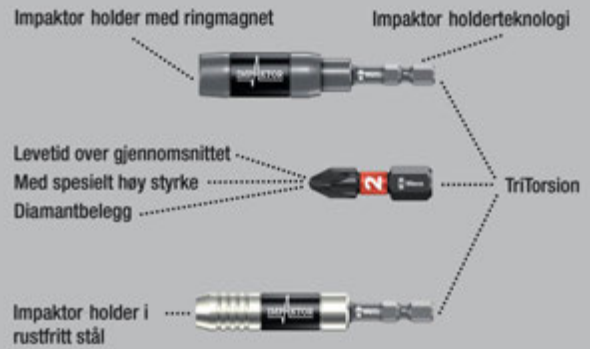

Slitesterke Wera-bits for skruer med innvendig sekskant. Impaktor-teknologien sørger for høyere levetid enn gjennomsnittet, selv under ekstreme forhold. Det ru diamantpartikkelbelegget på bitsspissen gir økt friksjonsmotstand og hindrer at bitsen glir ut av skruen. Hex-Plus har større anleggsflater i skruhodet.

Dermed blir kjervirkningen redusert til et minimum, noe som nærmest eliminerer ødeleggelse av skruhodet.

1/4" sekskant, passer for holdere i henhold til DIN ISO 1173-D 6,3.

868/1 IMP DC DIY Impaktor bits for innvendig firkant



Code	EAN			
05057631001	4013288 157478		868/1 IMP DC 10x # 2x25	1
05057632001	157485		868/1 IMP DC 10x # 3x25	1

868/1 IMP DC SB Impaktor bits for innvendig firkant



Code	EAN			
05073931001	4013288 158437		868/1 IMP DC 1x # 2x25	5
05073932001	158444		868/1 IMP DC 1x # 3x25	5

868/1 V bits for innvendig firkant

Høykvalitets bits for innvendige firkantskruer med holdefunksjon. Klemkraften fra overflatetrykket mellom verktøypissens og skrueprofilen holder skruene sikkert på verktøyet.

Slitesterk, for universell bruk. 1/4" sekskant, egnet for holdere i henhold til DIN ISO 1173-F 6,3.

868/1 V bits for innvendig firkant



Code	EAN	□	□	□	□	□
Code	4013288		mm	□	mm	
05340245001	118202	# 1	25	1"	6,1	10
05066394001	113603	# 2	25	1"	6,1	10
05066396001	169228	# 3	25	1"	6,1	10

Bit-Box 20 V Innenfirkant



Code	EAN	□	□	□	□
Code	4013288				
05057790001	188083	○	868/1 V	20x # 2x25	20

868/1 Z bits for innvendig firkant

Høykvalitetsbits for skruer med innvendig firkant. Slitesterke, for universell bruk. 1/4" sekskant, egnet for holdere i henhold til DIN ISO 1173-D 6,3.

868/1 Z bits for innvendig firkant



Code	EAN	□	□	□	□	□
Code	4013288		mm	□	mm	
05066395001	030214	# 00	25	1"	3,5	10
05066400001	030221	# 0	25	1"	3,5	10
05066405001	030207	# 1	25	1"	4,5	10
05066410001	030238	# 2	25	1"	6,0	10
05066415001	030245	# 3	25	1"	6,0	10
05066420001	030252	# 4	25	1"	8,0	10

868/1 Z SB bits for innvendig firkant



Code	EAN	□	□	□
Code	4013288			
05073074001	202727	○	868/1 Z	2x # 1x25
05073075001	202710	○	868/1 Z	2x # 2x25

Impaktor bits og holdere – Når det stilles ekstreme krav til skrueverktøyet.

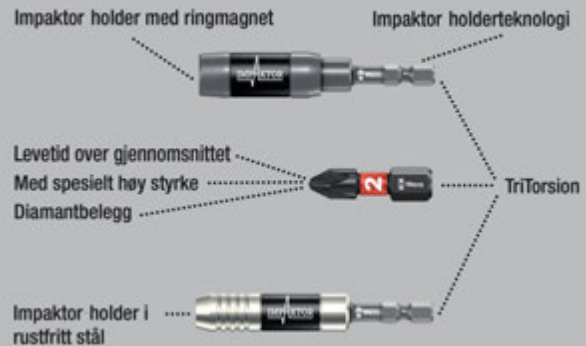

Impaktor bits for skruer med innvendig sekskant. Impaktor-teknologien sørger for en brukstid som ligger over gjennomsnittet, selv under ekstreme forhold. Det grove belegget av diamantpartikler på bitsspissen gir økt friksjonsmotstand og hindrer at den sklir ut av skruen.

Hex-Plus har større anleggsflater i skruhodet. Dermed blir kjer-virkningen redusert til et minimum, noe som nærmest eliminerer ødeleggelse av skruhodet. 1/4" sekskant, egnet for holdere i henhold til DIN ISO 1173-F 6,3.

868/4 IMP DC DIY Impaktor bits for innvendig firkant



Code	EAN	□	□	□
Code	4013288			
05057671001	157546	○	868/4 IMP DC	5x # 2x50
05057672001	157553	○	868/4 IMP DC	5x # 3x50

868/4 IMP DC SB Impaktor bits for innvendig firkant



Code	EAN		
05073971001	158550	868/4 IMP DC 1x # 2x50	5
05073972001	158567	868/4 IMP DC 1x # 3x50	5

Kraftform Stainless - Materiale i rustfritt stål for å unngå rustsmitte

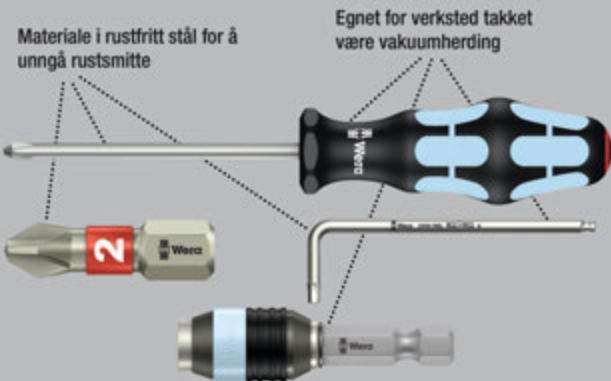

Bits av rustfritt stål for skruer med innvendig firkant. Wera-verktøy i rustfritt stål er fremstilt i rustfritt stål, slik at skjemmende rustsmitte unngås.

1/4" sekskant, passer for holdere iht. DIN ISO 1173-F 6,3.

3868/4 Bits for innvendig firkant, rustfritt stål



Code	EAN	□	┆	┆	∅	
05071097001	115591	# 1	89	3 1/2"	4,5	10
05071098001	115607	# 2	89	3 1/2"	5,0	10
05071099001	115614	# 3	89	3 1/2"	5,5	10

868/4 BTZ bits for innvendig firkant



Code	EAN	□	┆	┆	∅	
05060147001	041272	#1	50	2"	4,2	10
05060148001	041289	#2	50	2"	4,2	10
05060149001	041296	#3	50	2"	5,5	10

868/4 bits for innvendig firkant



Code	EAN	□	┆	┆	∅	
05060150001	030269	# 00	50	2"	3,5	10
05060155001	030276	# 0	50	2"	3,5	10
05060160001	030283	# 1	50	2"	4,5	10
05060180001	041043	# 1	70	2 3/4"	4,5	10
05134800001	040930	# 1	89	3 1/2"	4,5	10
05134805001	040923	# 1	152	6"	4,5	10
05060165001	030290	# 2	50	2"	6,0	10
05060182001	041050	# 2	70	2 3/4"	6,0	10
05134801001	040947	# 2	89	3 1/2"	6,0	10
05134806001	040954	# 2	152	6"	6,0	10
05060170001	030306	# 3	50	2"	6,0	10
05060184001	032805	# 3	70	2 3/4"	6,0	10
05134802001	040961	# 3	89	3 1/2"	6,0	10
05134807001	040978	# 3	152	6"	6,0	10
05060175001	030313	# 4	50	2"	8,0	10

868/4 Z SB bits for innvendig firkant



Code	EAN	□		
05073076001	202703	868/4 Square-Plus 2x # 1x50		5
05073077001	202697	868/4 Square-Plus 2x # 2x50		5

868/4 V bits for innvendig firkant

Med holdefunksjon.

868/4 V bits for innvendig firkant



	EAN						
Code	4013288		mm		mm		
05060300001	169211	# 1	50	2"	4,5		10
05060297001	169198	# 1	89	3 1/2"	4,5		10
05060301001	113610	# 2	50	2"	6,0		10
05060302001	113627	# 2	70	2 3/4"	6,0		10
05060303001	113634	# 2	89	3 1/2"	6,0		10
05060304001	113641	# 2	152	6"	6,0		10
05060296001	169181	# 3	50	2"	6,0		10
05060298001	169204	# 3	89	3 1/2"	6,0		10

Diamantbits

Ørsmå diamantpartikler på verktøyspissen biter seg formelig fast i skruen

Bitsen sitter sikrere fast i skruehodet

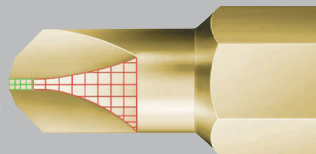

Mplus for høyere bruddmoment og lengre levetid, Diamantbelegg for at bitsen skal sitte trygt i skruen.

871/1 DC TORQ-SET® Mplus bits



	EAN							
Code	4013288	mm		mm		mm		
05066638001	099525	4		25	1"	4,7		10
05066640001	033161	6		25	1"	4,7		10
05066642001	033178	8		25	1"	6,0		10
05066644001	033185	10		25	1"	6,0		10
05066646001	033192	--	1/4"	32	1 1/4"	11,0		10

871/1 TORQ-SET® Mplus bits

Høykvalitetsbits for TORQ-SET® skruer. På grunn av sterkere flanker enn på den konvensjonelle TORQ-SET® profilen blir bruddmomentet ca. 70 % høyere i skruefestet med nøyaktig passform og dermed får verktøyet lengre levetid.

Slitesterke, for universell bruk. 1/4" sekskant, passer for holdere iht. DIN ISO 1173-D 6.3.

871/1 TORQ-SET® Mplus bits, 25 mm



	EAN							
Code	4013288	mm		mm		mm		
05066618001	093073	0		25	1"	4,7		10
05066619001	041562	1		25	1"	4,7		10
05066620001	033086	2		25	1"	4,7		10
05066622001	033093	3		25	1"	4,7		10
05066624001	033109	4		25	1"	4,7		10
05066626001	033116	5		25	1"	4,7		10
05066628001	033123	6		25	1"	4,7		10
05066630001	033130	8		25	1"	6,0		10
05066632001	033147	10		25	1"	6,0		10
05066633001	037558	--	1/4"	25	1"	6,0		10

871/1 TORQ-SET® Mplus bits, 32 mm



	EAN							
Code	4013288			mm		mm		
05066634001	033154	1/4"		32	1 1/4"	11,0		10
05066635001	093011	5/16"		32	1 1/4"	11,0		10

871/4 DC TORQ-SET® Mplus bits

Mplus for høyere bruddmoment og lengre levetid, Diamantbelegg for at bitsen skal sitte trygt i skruen.

1/4" sekskant, passer for holdere iht. DIN ISO 1173-F 6.3.

871/4 DC TORQ-SET® Mplus bits



	EAN							
Code	4013288			mm				
05324901001	162984	2		50	2"			10
05066688001	099532	4		50	2"			10
05066690001	033345	6		50	2"			10
05066692001	033352	8		50	2"			10
05066694001	033369	10		50	2"			10
05066696001	033376	--	1/4"	50	2"			10



871/4 TORQ-SET® Mplus bits



	EAN						
Code	4013288			mm			
05066660001	033239	2		50	2"		10
05066683001	094469	2		89	3 1/2"		5
05066662001	033246	3		50	2"		10
05066684001	094476	3		89	3 1/2"		5
05066664001	033253	4		50	2"		10
05066685001	094483	4		89	3 1/2"		5
05066666001	033260	5		50	2"		10
05066668001	033277	6		50	2"		10
05066676001	033307	6		70	2 3/4"		5
05066686001	094490	6		89	3 1/2"		10
05066670001	033055	8		50	2"		10
05066678001	033314	8		70	2 3/4"		5
05066687001	094506	8		89	3 1/2"		10
05066672001	033284	10		50	2"		10
05066680001	033321	10		70	2 3/4"		5
05066682001	033338	10		89	3 1/2"		5
05066674001	033291	--	1/4"	50	2"		10
05221110001	035851	--	5/16"	50	2"		10

871/2 TORQ-SET® Mplus bits

5/16" sekskantdrev (Wera-tilkoblingsserie 2).

871/2 TORQ-SET® Mplus bits



	EAN					
Code	4013288			mm		
05066654001	033208	1/4"	32	1 1/4"		5
05066656001	033215	5/16"	32	1 1/4"		5

875/1 TRI-WING® bits, 25 mm

Høykvalitetsbits for TRI-WING® skruer.

Slitesterke, for universell bruk. 1/4" sekskant, passer for holdere iht. DIN ISO 1173-D 6,3.

875/1 TRI-WING® bits, 25 mm



	EAN						
Code	4013288			mm	mm		
05066758001	093059	0	25	1"	4,7		10
05066760001	033482	1	25	1"	4,7		10
05066762001	033499	2	25	1"	4,7		10
05066764001	033505	3	25	1"	4,7		10
05066766001	033512	4	25	1"	6,2		10
05066768001	033529	5	25	1"	6,2		10

875/4 TRI-WING® bits

Slitesterke, for universell bruk. 1/4" sekskant, passer for holdere iht. DIN ISO 1173-F 6,3.

875/4 TRI-WING® bits



	EAN					
Code	4013288			mm		
05066785001	094605	1	89	3 1/2"		5
05066786001	094612	2	89	3 1/2"		5
05066787001	094629	3	89	3 1/2"		5
05066788001	094636	4	89	3 1/2"		5

860/1 XZN mangelantbits

Høykvalitetsbits for innvendig mangelantede skruer.

Slitesterke, for universell bruk. 1/4" sekskant, passer for holdere iht. DIN ISO 1173-D 6,3.

860/1 XZN mangelantbits



	EAN						
Code	4013288			mm	mm		
05066150001	034953	M 4	25	1"	4,17		10
05066155001	034960	M 5	25	1"	5,14		10
05066160001	034977	M 6	25	1"	-		10
05066165001	034984	M 8	25	1"	8,0		5
05066170001	034991	M 10	25	1"	10,0		5

872/9 Bits for Microstix® skruer

Bits for Microstix® skruer med 4 mm Halfmoon drev for direkte maskintilkobling.

872/9 Bits for Microstix® skruer



	EAN						
Code	4013288			mm	mm		
05066850001	179272	m	44	2,0	1 47/64"		10
05066851001	179296	00	44	2,0	1 47/64"		10
05066852001	179302	F	44	2,0	1 47/64"		10
05066853001	179319	0	44	2,0	1 47/64"		10
05066854001	179326	1	44	2,0	1 47/64"		10

857/1 Z Spanner bits

Høykvalitetsbits for Spanner-skruer. Slitesterke, for universell bruk. 1/4" sekskant, passer for holdere iht. DIN ISO 1173-D 6,3.

857/1 Z Spanner bits



	EAN						
Code	4013288		mm		mm		
05057150001	038609	4	25	1"	3,18		10
05057151001	038616	6	25	1"	4,32		10
05057152001	038623	8	25	1"	5,21		10
05057153001	038630	10	25	1"	6,10		10

857/4 Z Spanner bits

Høykvalitetsbits for Spanner-skruer. Slitesterke, for universell bruk. 1/4" sekskant, passer for holdere iht. DIN ISO 1173-F 6,3.

857/4 Z Spanner bits



	EAN						
Code	4013288		mm		mm		
05057160001	094810	4	89	3 1/2"	3,18		5
05057161001	094827	6	89	3 1/2"	4,32		5
05057162001	094834	8	89	3 1/2"	5,21		5
05057163001	094841	10	89	3 1/2"	6,10		5

Kraftform Stainless - Materiale i rustfritt stål for å unngå rustsmitte

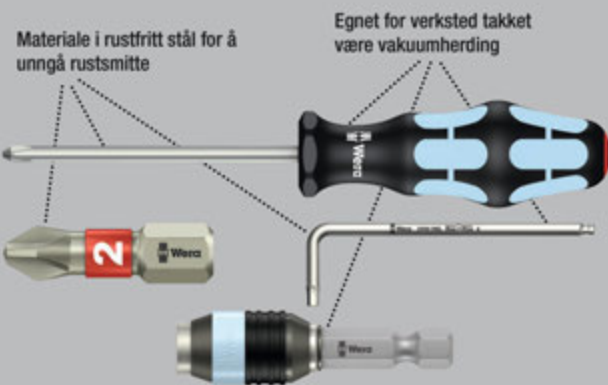

Høykvalitetspipe av rustfritt stål for skruer med utvendig sekskant. Rustfritt stål motvirker rustsmitte. Umagnetisk utførelse, med holdefjær. 1/4" sekskant, passer for holdere iht. DIN ISO 1173-F 6,3.

3869/4 piper, rustfritt stål



	EAN						
Code	4013288	mm		mm	mm		
05071222001	118127	7,0		50,0	12,5		5
05071223001	118257	8,0		50,0	14,0		5
05071224001	118141	10,0		50,0	16,0		5
05071225001	118158	13,0		50,0	19,5		5
05071228001	118189		3/8"	50,0	16,0		5

869/4 piper

Umagnetisk utførelse. 1/4" sekskant, passer for holdere iht. DIN ISO 1173-F 6,3.

869/4 piper



	EAN						
Code	4013288	mm		mm	mm		
05060400001	100948	5,5		50,0	11,0		5
05060272001	016546	5,5		65,0	9,0		5
05060401001	100955	6,0		50,0	11,0		5
05060274001	016553	6,0		65,0	11,0		5
05060402001	100962	7,0		50,0	11,0		5
05060276001	016560	7,0		65,0	11,0		5
05060403001	100979	8,0		50,0	12,5		5
05060278001	016577	8,0		65,0	12,5		5
05060404001	100986	9,0		50,0	14,0		5
05060280001	016584	9,0		65,0	14,0		5
05060405001	100993	10,0		50,0	14,0		5
05060282001	016591	10,0		65,0	14,0		5
05060406001	101006	11,0		50,0	16,0		5
05060281001	031327	11,0		65,0	16,0		5
05060407001	101013	12,0		50,0	18,0		5
05060283001	031334	12,0		65,0	18,0		5
05060408001	101020	13,0		50,0	18,0		5
05060284001	016607	13,0		65,0	19,0		5
05060409001	101037		1/4"	50,0	11,0		5
05060286001	016614		1/4"	65,0	11,0		5
05060410001	101044		5/16"	50,0	12,5		5
05060290001	016638		5/16"	65,0	12,5		5
05060411001	101051		3/8"	50,0	14,0		5
05060288001	016621		3/8"	65,0	14,0		5
05060412001	101068		7/16"	50,0	16,0		5



869/4 M Piper, magnetiske



	EAN						
Code	4013288	mm		mm	mm		
05060420001	101075	5,5		50,0	11,0		5
05060210001	016652	5,5		65,0	11,0		5
05060421001	101082	6,0		50,0	11,0		5
05060215001	016669	6,0		65,0	11,0		5
05060422001	101099	7,0		50,0	11,0		5
05060220001	016676	7,0		65,0	11,0		5
05060423001	101105	8,0		50,0	12,5		5
05060225001	016683	8,0		65,0	12,5		5
05060424001	101112	9,0		50,0	14,0		5
05060230001	016690	9,0		65,0	14,0		5
05060425001	101129	10,0		50,0	14,0		5
05060235001	016706	10,0		65,0	14,0		5
05060426001	101136	11,0		50,0	16,0		5
05060237001	031501	11,0		65,0	16,0		5
05060427001	101143	12,0		50,0	18,0		5
05060238001	031495	12,0		65,0	17,0		5
05060428001	101150	13,0		50,0	18,0		5
05060240001	016713	13,0		65,0	19,0		5
05060429001	101167		1/4"	50,0	11,0		5
05060255001	016720		1/4"	65,0	11,0		5
05060430001	101174		5/16"	50,0	12,5		5
05060260001	016737		5/16"	65,0	12,5		5
05060431001	101181		3/8"	50,0	14,0		5
05060265001	016744		3/8"	65,0	14,0		5
05060432001	101198		7/16"	50,0	16,0		5

869/4 M SB Piper, magnetiske



Code	EAN			
	4013288			
05073500001	105691		869/4 M 1x 5.5x50.0	3
05073501001	105707		869/4 M 1x 6.0x50.0	3
05073502001	106506		869/4 M 1x 7.0x50.0	3
05073503001	105714		869/4 M 1x 8.0x50.0	3
05073504001	105721		869/4 M 1x 9.0x50.0	3
05073505001	105738		869/4 M 1x 10.0x50.0	3
05073506001	105745		869/4 M 1x 11.0x50.0	3
05073507001	105752		869/4 M 1x 12.0x50.0	3
05073508001	105769		869/4 M 1x 13.0x50.0	3
05073509001	105776		869/4 M 1x 1/4"x50.0	3
05073510001	105783		869/4 M 1x 3/8"x50.0	3

869/4 M Set A SB



Code	EAN			
05073495001	144584	●	869/4 M 1x 7.0x50.0; 1x 8.0x50.0; 1x 10.0x50.0; 1x 12.0x50.0; 1x 13.0x50.0; 1x 1/4"x50.0; 1x 5/16"x50.0; 1x 3/8"x50.0	1

869/9 Piper

Metrisk pipe for skruer med utvendig sekskant. Umagnetisk utførelse. 4 mm Halfmoon drev.

869/9 Piper



	EAN	⊙	⌈	∅				
Code	4013288	mm	mm	mm				
05135224001	190505	2,5	44,0	5,0				10
05135225001	190499	3,0	44,0	5,0				10

879/4 Innstikksverktøy med innvendige gjenger

Innstikksverktøy med innvendige gjenger for pineskruer og gjengestenger.

1/4" sekskant, passer for holdere i henhold til DIN ISO 1173-F 6,3.

879/4 Innstikksverktøy med innvendige gjenger



	EAN	⊕	⌈	⌈	∅			
Code	4013288		mm		mm			
05135903001	035059	M8	50,0	2"	12,0			5
05135904001	035066	M10	50,0	2"	12,0			5





Holdere og adaptore



Impaktor bits og holdere – Når det stilles ekstreme krav til skruverktøyet.

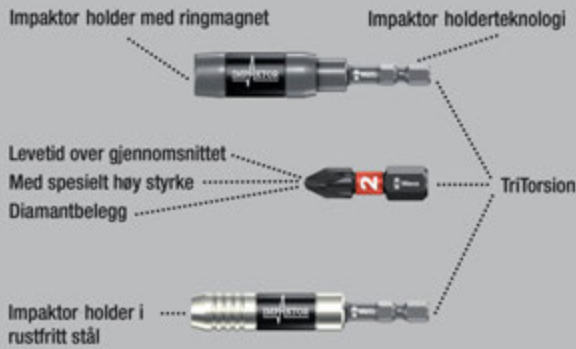

Wera Impaktor holder for demping av ekstreme impulstopper. Spesiell torsjonseffekt med dobbeltorsjonsfjær. Sprengningen garanterer at verktøyet sitter optimalt i holderen. Magneten sørger for ekstra godt feste mellom bits og skrue.

Impaktor holderen i rustfritt stål med sprengring og magnet takler de ekstreme dynamiske kravene ved at smådeler som er mer utsatt mekanisk bevisst er utelatt. Brukes i hovedsak innen industriell skrumontering. f.eks. ved hjelp av skrueroboter.

Verktøypiss: Passer til bits med 1/4" utvendig sekskantdrev iht. ISO 1173-C 6,3.

Drev: 1/4" sekskant, passer til skrumaskiner med feste iht. DIN ISO 1173-F 6,3.

897/4 IMP Impaktor holder med sprengring og magnet



Code	EAN					
05057675001	157805	1/4"	75	3"	1/4"	5

897/4 IMP R Impaktor holder med ringmagnet og sprengring

Wera Impaktor-holder for demping av ekstreme impulstopper. Spesiell torsjonseffekt med dobbeltorsjonsfjær. Impaktor holderen med sine ringmagneter holder også lange og tunge skruer fjellstøtt. Dermed kan skruen posisjoneres lynraskt og sikkert. Også ideell for arbeid over hodehøyde. Dersom magneten ikke er ønskelig i en gitt situasjon, f.eks. ved metallarbeider, kan den trekkes ut av skruområdet og dermed deaktiveres. Brukes i hovedsak ved manuell maskinskruing.

Bitstyper: Egnet for bits med 1/4" utvendig sekskantdrev i henhold til DIN ISO 1173-C 6,3.

Drev: 1/4" sekskant, egnet for skrumaskiner med feste i henhold til DIN ISO 1173-F 6,3.

897/4 IMP R Impaktor holder med ringmagnet og sprengring



Code	EAN					
05057676001	157812	1/4"	75	3"	1/4"	5

897/4 IMP R SB Impaktor holder med ringmagnet og sprengring



Code	EAN			897/4 Impaktor R 1x 1/4"x75	
05073990001	157836				3

Rapidaptor – et kompakt vidunderverktøy fullstappet av funksjoner

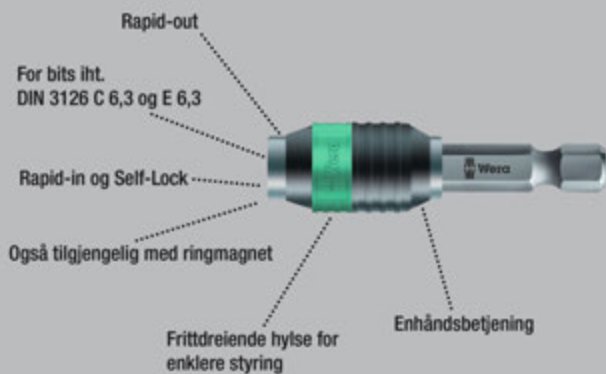

Universalholder for feste av bits med 1/4" utvendig sekskantdrev i henhold til DIN ISO 1173-C 6,3 og E 6,3 (ISO 1173). Utført i rustfritt stål for å unngå fremmedrust.

Med Rapidaptor-teknologi kan man feste bits uten å betjene hylsen. Bits tas enkelt ut ved å skyve dem fremover. For lynraskt skifte av bits, også med bare én hånd.

1/4" sekskant, passer for skrumaskiner med feste i henhold til DIN ISO 1173-F 6,3.

3888/4/1 K Rapidaptor universalholder, rustfritt stål



	EAN							
Code	4013288		mm			mm		
05071100001	111487	1/4"	50	2"	1/4"	15,0		5

3888/4/1 K SB Rapidaptor universalholder, rustfritt stål



Code	EAN						
05073616001	112170			3888/4/1 K		1x 1/4"x50	3

BiTorsion-systemet - For lengre brukstid



Rapidaptor universalholder for feste av bits med 1/4" utvendig sekskantdrev i henhold til DIN ISO 1173-C 6,3 og E 6,3 (ISO 1173). BiTorsion-holderen fra Wera har en torsjonsfjær som demper mindre toppbelastninger når man skrur.

Bruken av BiTorsion-bits sammen med deres torsjonszone forlenger verktøyets levetid betydelig. BiTorsion-holderen fra Wera kan også brukes med konvensjonelle bits. Med Rapidaptor kan man feste bits uten å betjene hylsen. Bits tas enkelt ut ved å skyve dem fremover. For lynraskt skifte av bits, også med bare én hånd.

1/4" sekskant, passer for skrumaskiner med feste i henhold til DIN ISO 1173-F 6,3.

897/4 R Universalholder Rapidaptor BiTorsion



	EAN							
Code	4013288		mm			mm		
05053923001	095633	1/4"	75	3"	1/4"	15,0		5

897/4 R SB Universalholder Rapidaptor BiTorsion



Code	EAN						
05073420001	099464			897/4 R		1x 1/4"x75	3

889/4/1 K Rapidaptor universalholder

Rapidaptor universalholder for bits med 1/4" utvendig sekskant-drev iht. DIN ISO 1173-C 6,3 og E 6,3 (ISO 1173). Rapidaptor-holderen gjør at bitsene kan monteres uten at du må betjene hylsen. Bitsene tas ut enkelt ved å skyve dem fremover – for lynraskt skifte av bits med bare én hånd. Den kraftige permanentmagneten holder bitsene fjellstøtt på plass.

1/4" sekskant, passer til skrumaskiner med feste i henhold til DIN ISO 1173-F 6,3.

889/4/1 K Rapidaptor universalholder



	EAN							
Code	4013288		mm			mm		
05052502001	095626	1/4"	50	2"	1/4"	15,0		5

889/4/1 K SB Rapidaptor universalholder



	EAN							
Code	4013288							
05073421001	099440			889/4/1 K	1x 1/4"x50			3

889/4/1 Rapidaptor universalholder



	EAN							
Code	4013288		mm			mm		
05052503001	098016	1/4"	75	3"	1/4"	15,0		5

889/4 R Rapidaptor universalholder



	EAN							
Code	4013288		mm			mm		
05052504001	101242	1/4"	100	4"	1/4"	15,0		2

888/4/1 K Rapidaptor universalholder

- Umagnetisk utførelse

888/4/1 K Rapidaptor universalholder



	EAN							
Code	4013288		mm			mm		
05052500001	095619	1/4"	50	2"	1/4"	15,0		5

887/4 RR Rapidaptor universalholder med ringmagnet

Rapidaptor universalholder for bits med 1/4" utvendig sekskant-drev iht. DIN ISO 1173-C 6,3 og E 6,3 (ISO 1173). Den flytende opplagrede, frittstående ringmagnethylsen holder selv lange og tunge skruer fjellstøtt.

Rapidaptor-holderen gjør at bitsene kan monteres uten at du må betjene hylsen. Bitsene tas ut enkelt ved å skyve dem fremover – for lynraskt skifte av bits med bare én hånd.

1/4" sekskant, passer til skrumaskiner med feste i henhold til DIN ISO 1173-F 6,3.

887/4 RR Rapidaptor universalholder med ringmagnet



	EAN							
Code	4013288		mm			mm		
05052490001	104045	1/4"	57	2 1/4"	1/4"	16		5

887/4 RR SB Rapidaptor universalholder med ringmagnet



	EAN							
Code	4013288							
05073511001	105790			887/4 RR	1x 1/4"x57			3

889/4/1 F Rapidaptor friløpsbitsholder for momentskrutrekker med pistolhåndtak

Friløpsfunksjonen gir en spesielt rask returbevegelse uten irriterende avbrudd for å flytte verktøyet ved tiltrekking mot høyre.

For bruk spesielt med Wera momentskrutrekker med pistolhåndtak for mer ergonomisk og raskere arbeid.

Rapidaptor-teknologien gjør at bitsene kan monteres uten at du må betjene hylsen. Bitsene tas ut enkelt ved å skyve dem fremover – for lynraskt skifte av bits med bare én hånd.

- Gjør slutt på den irriterende flyttingen av verktøyet ved tiltrekking mot høyre med Wera momentskrutrekker med pistolhåndtak
- Raskt arbeid som ikke gjør deg sliten, takket være presis friløpsmekanikk
- Vedlikeholdsfri konstruksjon med spesielt slankt og stabilt lager fra ledende friløpsprodusent
- Maksimalt overførbart tiltrekkingmoment 10,0 Nm
- Bitsfeste med Rapidaptor-teknologi for lynrask bitsskifte, egnet for bits med 1/4"-utvendig sekskant i samsvar med DIN ISO 1173-C 6,3 og E 6,3 samt Wera tilkoblingsserier 1 og 4

889/4/1 F Rapidaptor friløpsbitsholder for momentskrutrekker med pistolhåndtak



	EAN							
Code	4013288		mm			mm		
05052501001	217585	1/4"	64	2 33/64"	1/4"	16,5		5

894/4/1 K Universalholder

Universalholder for feste av bits med 1/4" utvendig sekskantdrev i henhold til DIN ISO 1173-C 6,3.

Med hurtigchuck for raskt bitsskifte. 1/4" sekskant, passer til skrumaskiner med feste i henhold til DIN ISO 1173-F 6,3.

894/4/1 K Universalholder



	EAN							
Code	4013288		mm			mm		
05053522001	017512	1/4"	51	2"	1/4"	14,3		5

894/4/1 Universalholder



	EAN							
Code	4013288		mm			mm		
05053520001	017505	1/4"	75	3"	1/4"	14,3		5

895/4/1 K Universalholder

Universalholder for feste av bits med 1/4" utvendig sekskantdrev i henhold til DIN ISO 1173-C 6,3. Med hurtigchuck for raskt bitsskifte. Den kraftige permanentmagneten holder bitsene fjellstøtt på plass.

1/4" sekskant, passer til skrumaskiner med feste i henhold til DIN ISO 1173-F 6,3.

895/4/1 K Universalholder



	EAN							
Code	4013288		mm			mm		
05053872001	035158	1/4"	52	2"	1/4"	14,3		5

895/4/1 K SB Universalholder



	EAN							
Code	4013288							
05073318001	029195			895/4/1 K			1x 1/4"x52	3

895/4/1 Universalholder



	EAN							
Code	4013288		mm			mm		
05053870001	017574	1/4"	77	3"	1/4"	14,3		5

898/4 Kombiholder

Kombiholder for bits med 4 mm Halfmoon drev (Wera serie 9) og 4 mm HIOS drev (Wera serie 21); med hurtigchuck; 1/4" sekskantdrev, passer til skrumaskiner med feste iht. DIN ISO 1173-F 6,3.

898/4 Kombiholder



	EAN						
Code	4013288	mm			mm		
0505150001	184177	50	2"	1/4"	10,0		5

898/9 Kombiholder

Passer til bits med 4 mm Halfmoon drev (Wera serie 9) og 4 mm HIOS drev (Wera serie 21); med hurtigchuck; 4 mm Halfmoon drev.

898/9 Kombiholder



	EAN						
Code	4013288	mm			mm		
05051501001	184184	50	2"	10,0			5

898/21 Kombiholder

Passer til bits med 4 mm Halfmoon drev (Wera serie 9) og 4 mm HIOS drev (Wera serie 21); med hurtigchuck; 4 mm HIOS drev.

898/21 Kombiholder



	EAN						
Code	4013288	mm			mm		
05051502001	184191	50	2"	10,0			5

890/4/1 Universalholder

Universalhalter für die Aufnahme von Bits mit 1/4"-Außensechskantantrieb nach DIN ISO 1173-C 6,3.

Der Sprenging garantiert optimalen Sitz des Werkzeugs im Halter. 1/4"-Sechskant, passend für Schraubmaschinen mit Aufnahme nach DIN ISO 1173-F 6,3.

890/4/1 Universalholder



	EAN						
Code	4013288		mm			mm	
05052575001	017239	1/4"	57	2 1/4"	1/4"	11,1	5

893/4/1 K Universalholder

Universalholder for bits med 1/4" utvendig sekskantdrev i henhold til DIN ISO 1173-C 6,3. Sprengingen garanterer at værktøjet sitter optimalt i holderen.

1/4" sekskant, passer for skrumaskiner med feste i henhold til DIN ISO 1173-F 6,3.

893/4/1 K Universalholder



	EAN						
Code	4013288		mm			mm	
05134480001	017468	1/4"	50	2"	1/4"	10,5	5

893/4/1 K SB Universalholder



	EAN						
Code	4013288						
05073401001	029133			893/4/1 K	1x 1/4"x50		3

899/3/1 Universalholder

Universalholder for bits med 1/4" utvendig sekskantdrev i henhold til DIN ISO 1173-C 6,3. Hylse i rustfritt stål for ekstra beskyttelse mot korrosjon. Sprengringen garanterer at verktøyet sitter optimalt i holderen.

Den kraftige permanentmagneten holder bitsene fjellstøtt.

5,5 mm sekskant, passer for skrumaskiner med feste i henhold til DIN ISO 1173-B 5,5.

899/3/1 Universalholder



	EAN							
Code	4013288		mm		mm	mm		
05053425001	017659	1/4"	72	2 3/4"	5,5	10,5		5

899/4/1 Universalholder

Rapidaptor universalholder for bits med 1/4" utvendig sekskantdrev i henhold til DIN ISO 1173-C 6,3. Hylse i rustfritt stål for ekstra beskyttelse mot korrosjon. Sprengringen garanterer at verktøyet sitter optimalt i holderen.

Den kraftige permanentmagneten holder bitsene fjellstøtt.

1/4" sekskant, passer for skrumaskiner med feste i henhold til DIN ISO 1173-F 6,3.

899/4/1 Universalholder



	EAN								
Code	4013288	Art.No.		mm			mm		
05053457001	017673	899/4/1 K	1/4"	50	2"	1/4"	10,5	5	
05053455001	017666	899/4/1 75	1/4"	75	3"	1/4"	10,5	5	
05053459001	036711	899/4/1 100	1/4"	100	4"	1/4"	10,5	5	
05053458001	036728	899/4/1 152	1/4"	152	6"	1/4"	10,5	5	

899/4/1 SB Universalholder



Code	EAN							
	4013288							
05347100001	095268			899/4/1	1x 1/4"x50			3
05073357001	029720			899/4/1	1x 1/4"x75			3
05134398001	099907			899/4/1	1x 1/4"x152			3

899/4/1 S Universalholder med sterk sprengning

Universalholder for bits med 1/4" utvendig sekskantdrev i henhold til DIN ISO 1173-C 6,3. Hylse i rustfritt stål for ekstra beskyttelse mot korrosjon. Den spesielt sterke sprengringen garanterer at verktøyet sitter optimalt i holderen. Den særdeles kraftige permanentmagneten holder bitsene fjellstøtt.

1/4" sekskant, passer for skrumaskiner med feste i henhold til DIN ISO 1173-F 6,3.

899/4/1 S Universalholder med sterk sprengning



	EAN							
Code	4013288		mm			mm		
05160976001	105271	1/4"	50	2"	1/4"	10,5		5
05160924001	105264	1/4"	75	3"	1/4"	10,5		5
05160977001	105288	1/4"	100	4"	1/4"	10,5		5
05160979001	105301	1/4"	200	8"	1/4"	10,5		1
05160981001	105325	1/4"	300	12"	1/4"	10,5		1

899/14/1 SB Universalholder

Drev: SDS plus.

899/14/1 SB Universalholder



Code	EAN						
	4013288						
05134397001	099891			899/14/1	1x 1/4"x79		3

881/4/1 SB Bitsholder med variabel innskruingsdybdebegrensning

Ved bygging av terrasser skal skruene forsenkes jevnt og fluktende i trebordene.

881/4/1-bitsholderen med variabel innskruingsdybdebegrensning og filtrering sørger for jevn forsenkningsdybde og beskytter overflatene mot slipespor. 2 utskiftbare filtringer er inkludert.

- Bitsholder for jevnt og fluktende forsenkede skruehoder i trebord ved terrassebygging
- Med variabel innstillbar innskruingsdybdebegrensning
- Filtring (utskiftbar) forhindrer slipespor på bordoverflatene
- Også inkludert: 2 reservefiltringer

881/4/1 SB Bitsholder med variabel innskruingsdybdebegrensning



Code	EAN		
05130002001	4013288 219282	881/4/1 1x 1/4"x90 ¹⁾	1
		9201 2x 27,0	

¹⁾Reservedelssettet med 5 filtringer kan bestilles med kodennummeret 05130003001.

9200 Reservedelssett filtringer til bitsholder 881/4/1

- 5 reservefiltringer til 881/4/1 SB bitsholder med variabel innskruingsdybdebegrensning
- Filtringer forhindrer slipespor på bordoverflatene

9200 Reservedelssett filtringer til bitsholder 881/4/1



Code	EAN		
05130003001	4013288 219299	9201 5x 27,0	1

896/4/1 SB Bits-distansehylser tørrbygging

Høykvalitets distansehylse av aluminium.

Skrudybde kan stilles inn trinnløst og gir mulighet for fluktende forsenking av skruer.

896/4/1 SB Bits-distansehylser tørrbygging



Code	EAN		
05073210001	4013288 178725	896/4/1 1x 1/4"x50	1

870/1 Verktøyskift (tilkoblingsdel)

Verktøyskift for piper. Bitsside: 1/4" utvendig firkant. Drev: 1/4" utvendig sekskant.

870/1 Verktøyskift (tilkoblingsdel)



Code	EAN					
05136000001 ¹⁾	4013288 016997	1/4"	25	1"	1/4"	5

¹⁾Med kule, for manuelt feste av piper

870/4 Verktøyskift (tilkoblingsdel)

Verktøyskift for hånddrevne piper. Med kule. Bitstype: Utvendig firkant. Drev: 1/4" sekskant.

870/4 Verktøyskift (tilkoblingsdel)



Code	EAN					
05311517001 ¹⁾	4013288 098214	1/4"	50	2"	1/4"	10
05138006001 ¹⁾	4013288 233387	1/4"	72	2"	2 53/64"	10

¹⁾Med kule, for manuelt feste av piper

870/4 SB



Code	EAN				
05134399001	099914	○○	870/4 A	1x 1/4"x1/4"x50 ¹⁾	3
05073985001	233271	○○	870/4 A	1x 1/4"x1/2"x72 ¹⁾	3

¹⁾ Med kule, for manuelt feste av piper

870/2 Tilkoblingsdeler

Verktøyskaft for maskindrevne piper med utvendig firkantprofil.
5/16" sekskantdrev.

870/2 Tilkoblingsdeler



Code	EAN	□	⌈	⌋	⊙			
05136001001 ¹⁾	184245	3/8"	30	1 3/16"	5/16"			5
05136002001 ¹⁾	184269	1/2"	35	1 3/8"	5/16"			5

¹⁾ Med kule, for manuelt feste av piper

870/4 Verktøyskaft (tilkoblingsdeler)

Verktøyskaft (tilkoblingsdel) for maskindrevne piper med utvendig firkantdrev fra Wera.
1/4" sekskantdrev.

870/4 Verktøyskaft (tilkoblingsdeler)



Code	EAN	□	⌈	⌋	⊙			
05050205001 ¹⁾	017055	1/4"	50	2"	1/4"			5
05050210001 ¹⁾	017062	1/4"	100	4"	1/4"			5
05050215001 ¹⁾	017079	3/8"	50	2"	1/4"			5
05050220001 ¹⁾	017086	3/8"	100	4"	1/4"			5

¹⁾ Med stift, for maskindrevne piper.

870/4/7 Set A SB



Code	EAN				
05073200001	139115	○○	870/4	1x 1/4"x50 ¹⁾ ; 1x 3/8"x50 ¹⁾	1
		○○	870/7	1x 1/2"x75 ¹⁾	

¹⁾ Med stift, for maskindrevne piper

870/14 Verktøyskaft

Verktøyskaft for maskindrevne piper. Med utvendig firkantprofil.
Drev: SDS plus.

870/14 Verktøyskaft



Code	EAN	□	⌈	⌋				
05050650001 ¹⁾	017208	1/4"	70	2 3/4"				5

¹⁾ Med stift, for maskindrevne piper

870/7 Verktøyskaft (tilkoblingsdel)

Verktøyskaft for maskindrevne piper. Med utvendig firkantdrev.

7/16" sekskant, passer for skrumaskiner med feste i henhold til
DIN ISO 1173-F 11,2.

870/7 Verktøyskaft (tilkoblingsdel)



Code	EAN	□	⌈	⌋	⊙			
05050510001 ¹⁾	017178	1/2"	75	3"	7/16"			5

¹⁾ Med stift, for maskindrevne piper

781 A 1/4"-tilkoblingsdeler

Tilkoblingsdel fra 1/4" innvendig firkant til 3/8" utvendig firkant.

For bruk med hånd eller maskin (non impact), med rille for sikker låsing av pipen, riflet i bakkant for bedre grep ved bruk med hånd; mattforkrommet krom-vanadium

- 1/4" innvendig firkantdrev
- Med sikkert pipefeste
- Av krom-vanadium for stor tåleevne

781 A 1/4"-tilkoblingsdeler



Code	EAN	Art.No.	mm	mm	mm	mm	mm
05042670001	221193	781 A/B	3/8"	25,2	1"	1/4"	1
05042671001	221209	781 A/C	1/2"	36,0	1 27/64"	1/4"	1

781 B 3/8"-tilkoblingsdeler

Tilkoblingsdel fra 3/8" innvendig firkant til 1/4" utvendig firkant.

For bruk med hånd eller maskin (non impact), med rille for sikker låsing av pipen, riflet i bakkant for bedre grep ved bruk med hånd; mattforkrommet krom-vanadium

- 3/8" innvendig firkantdrev
- Med sikkert pipefeste
- Av krom-vanadium for stor tåleevne

781 B 3/8"-tilkoblingsdeler



Code	EAN	Art.No.	mm	mm	mm	mm	mm
05042672001	221247	781 B/A	1/4"	27,0	1 1/16"	3/8"	1
05042673001	221056	781 B/C	1/2"	36,0	1 27/64"	3/8"	1

781 C 1/2"-tilkoblingsdeler

Tilkoblingsdel fra 1/2" innvendig firkant til 3/8" utvendig firkant.

For bruk med hånd eller maskin (non impact), med rille for sikker låsing av pipen, riflet i bakkant for bedre grep ved bruk med hånd; mattforkrommet krom-vanadium.

- Med 1/2" innvendig firkantdrev
- Med sikkert pipefeste
- Av krom-vanadium for stor tåleevne

781 C 1/2"-tilkoblingsdeler



Code	EAN	Art.No.	mm	mm	mm	mm	mm
05042674001	221216	781 C/B	3/8"	35,5	1 25/64"	1/2"	1

781/5 sett 1

Robust tekstilbelte med 5 tilkoblingsdeler:

781 A: 1/4" innvendig firkantdrev, for 3/8" og 1/2" firkantede piper med kulelås;

781 B: 3/8" innvendig firkantdrev, for 1/4" og 1/2" firkantede piper med kulelås;

781 C: 1/2" innvendig firkantdrev, for 3/8" firkantede piper med kulelås;

- Sett med 5 tilkoblingsdeler (adaptere) for pipenøkler
- Med sikkert pipefeste
- Med innvendig firkantdrev
- Med utvendig firkantdrev
- Av krom-vanadium for stor tåleevne

781/5 sett 1



Code	EAN	mm	mm	mm	mm	mm	mm
05042680001	221223						1
		781 A	1x 781 A/B, 3/8"x25,2x1/4";				
			1x 781 A/C, 1/2"x36,0x1/4"				
		781 B	1x 781 B/A, 1/4"x27,0x3/8";				
			1x 781 B/C, 1/2"x36,0x3/8"				
		781 C	1x 781 C/B, 3/8"x35,5x1/2"				
		Belt 781 0/5	1x 45,0x210,0				

784 A 1/4" tilkoblingsdel med Wera-hurtigchuck

Tilkoblingsdel fra firkant til sekskant. Med hurtigchuck for raskest bitsskifte.

Egnet for feste av bits med 1/4" utvendig sekskantdrev i henhold til DIN ISO 1173-C 6,3. Drev 1/4" innvendig firkant.

784 A 1/4" tilkoblingsdel med Wera-hurtigchuck



	EAN							
Code	4013288	Art.No.		mm				
05042750001	008022	784 A/1	1/4"	30	1 3/16"	1/4"		5

784 B 3/8"-tilkoblingsdeler med Wera-hurtigchuck



	EAN							
Code	4013288	Art.No.		mm				
05042755001	008039	784 B/1	1/4"	43	1 5/8"	3/8"		5
05042765001	008046	784 B/2	5/16"	50	2"	3/8"		5

784 C 1/2"-tilkoblingsdeler med Wera-hurtigchuck



	EAN							
Code	4013288	Art.No.		mm				
05042760001	008053	784 C/1	1/4"	50	2"	1/2"		5
05042768001	008060	784 C/2	5/16"	50	2"	1/2"		5

780 A 1/4" tilkoblingsdel

Tilkoblingsdel fra firkant til sekskant. Passer til bits med 1/4" utvendig sekskantdrev i henhold til DIN ISO 1173-C 6,3. Drev 1/4" innvendig firkant.

780 A 1/4" tilkoblingsdel



	EAN							
Code	4013288	Art.No.		mm				
05042605001	007940	780 A/1	1/4"	25	1"	1/4"		5

780 B 3/8"-tilkoblingsdeler



	EAN							
Code	4013288	Art.No.		mm				
05042655001	007971	780 B/1	1/4"	30	1 3/16"	3/8"		5
05344511001 ¹⁾	113450	780 B/1-S	1/4"	30	1 3/16"	3/8"		5
05042665001	007988	780 B/2	5/16"	30	1 3/16"	3/8"		5
05344512001 ¹⁾	113467	780 B/2-S	5/16"	30	1 3/16"	3/8"		5

¹⁾ extra strong

780 C 1/2"-tilkoblingsdeler



	EAN							
Code	4013288	Art.No.		mm				
05042705001	007995	780 C/1	1/4"	35	1 3/8"	1/2"		5
05344513001	113474	780 C/1-S	1/4"	35	1 3/8"	1/2"		5
05042715001	008008	780 C/2	5/16"	35	1 3/8"	1/2"		5
05344514001 ¹⁾	113481	780 C/2-S	5/16"	35	1 3/8"	1/2"		5

¹⁾ extra strong



Sortimenter



Impaktor bits og holdere – Når det stilles ekstreme krav til skruverktøyet.

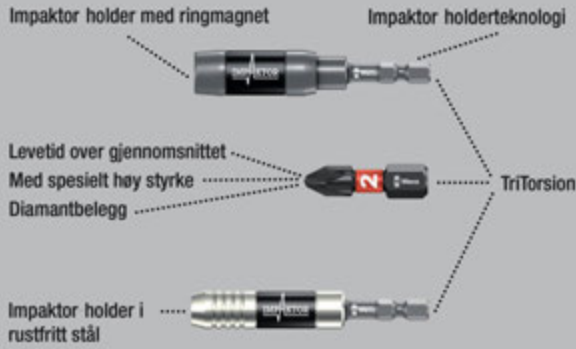

Gjennom best mulig utnyttelse av materialegenskapene og optimalt tilpasset geometri sørger Impaktor-teknologien for en levetid som ligger over gjennomsnittet, selv under ekstreme forhold; spesielt egnet for bruk med kommersielt tilgjengelige slagtrekkere.

Holder med ringmagnet for enkelt å kunne holde lange og tunge skruer, ideell for arbeid over hodehøyde.

Det ru diamantbelegget på bitsene gir økt friksjonsmotstand, noe som hindrer at de glir ut av skruen.

Profilen og størrelsen på bits finnes enkelt med Weras Take it Easy verktøidentifikasjon og den lett synlige merkingen.

Bit-Check 30 Impaktor 1



Code	EAN			
05057690001	4013288			1
	156778			
		● 897/4 Impaktor R	1x 1/4"x75	
		⊕ 851/1 IMP DC	2x PH 1x25; 3x PH 2x25; 2x PH 3x25	
		⊕ 855/1 IMP DC	2x PZ 1x25; 3x PZ 2x25; 2x PZ 3x25	
		⊕ 867/1 IMP DC	1x TX 10x25; 1x TX 15x25; 2x TX 20x25; 3x TX 25x25; 2x TX 30x25; 2x TX 40x25	
		○ 840/1 IMP DC	1x 3,0x25; 1x 4,0x25; 1x 5,0x25; 1x 6,0x25	

Bit-Check 30 Impaktor 2

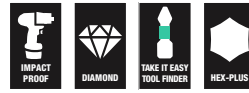

Code	EAN			
05057697001	4013288			1
	203946			
		● 897/4 Impaktor	1x 1/4"x75	
		⊕ 851/1 IMP DC	2x PH 1x25; 3x PH 2x25; 2x PH 3x25	
		⊕ 855/1 IMP DC	2x PZ 1x25; 3x PZ 2x25; 2x PZ 3x25	
		⊕ 867/1 IMP DC	1x TX 10x25; 1x TX 15x25; 2x TX 20x25; 3x TX 25x25; 2x TX 30x25; 2x TX 40x25	
		○ 840/1 IMP DC	1x 3,0x25; 1x 4,0x25; 1x 5,0x25; 1x 6,0x25	

Bit-Check 10 Impaktor 1



Code	EAN			
05057680001	4013288			10
	156785			
		● 897/4 Impaktor R	1x 1/4"x75	
		⊕ 851/1 IMP DC	1x PH 2x25; 1x PH 3x25	
		⊕ 855/1 IMP DC	1x PZ 2x25; 1x PZ 3x25	
		⊕ 867/1 IMP DC	1x TX 20x25; 1x TX 25x25; 1x TX 30x25	
		○ 840/1 IMP DC	1x 4,0x25; 1x 5,0x25	

Bit-Check 10 Impaktor 1 SB

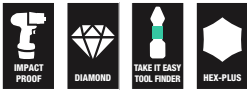

Code	EAN			
05073980001	4013288 158574		897/4 Impaktor R 1x 1/4"x75	1
			851/1 IMP DC 1x PH 2x251x PH 3x25	
			855/1 IMP DC 1x PZ 2x251x PZ 3x25	
			867/1 IMP DC 1x TX 20x251x TX 25x251x TX 30x25	
			840/1 IMP DC 1x 4.0x251x 5.0x25	

Bit-Check 10 Impaktor 2



Code	EAN			
05057682001	4013288 156792		897/4 Impaktor R 1x 1/4"x75	10
			851/1 IMP DC 3x PH 2x25; 1x PH 3x25	
			867/1 IMP DC 3x TX 25x25; 1x TX 30x25; 1x TX 40x25	

Bit-Check 10 Impaktor 3



Code	EAN			
05057683001	4013288 156761		897/4 Impaktor R 1x 1/4"x75	10
			855/1 IMP DC 3x PZ 2x25; 1x PZ 3x25	
			867/1 IMP DC 3x TX 25x25; 1x TX 30x25; 1x TX 40x25	

Bit-Check 10 Impaktor 4



Code	EAN			
05057417001	4013288 180148		897/4 Impaktor R 1x 1/4"x75	10
			855/1 IMP DC 3x PZ 2x25; 1x PZ 3x25	
			867/1 IMP DC 2x TX 20x25; 2x TX 25x25; 1x TX 30x25	

Bit-Check 10 PZ Impaktor 1

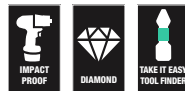

Code	EAN			
05057684001	4013288 157829		897/4 Impaktor R 1x 1/4"x75	10
			855/1 IMP DC 7x PZ 2x25; 2x PZ 3x25	

Bit-Check 10 TX Impaktor 1



Code	EAN			
05057688001	4013288 163394		897/4 Impaktor R 1x 1/4"x75	10
			867/1 IMP DC 3x TX 20x25; 3x TX 25x25; 2x TX 30x25; 1x TX 40x25	

Bit-Check 6 Impaktor 1



Code	EAN		
	4013288		
05057695001	157751		10
		+	851/4 IMP DC 1x PH 2x50; 1x PH 3x50
		+	855/4 IMP DC 1x PZ 2x50; 1x PZ 3x50
		+	867/4 IMP DC 1x TX 25x50; 1x TX 30x50

Bit-Check 6 Impaktor 1 SB



Code	EAN		
	4013288		
05073890001	158635		1
		+	851/4 IMP DC 1x PH 2x50; 1x PH 3x50
		+	855/4 IMP DC 1x PZ 2x50; 1x PZ 3x50
		+	867/4 IMP DC 1x TX 25x50; 1x TX 30x50

Bit-Check 6 PH Impaktor 1



Code	EAN		
	4013288		
05057691001	157713		20
		+	851/4 IMP DC 4x PH 2x50; 2x PH 3x50

Bit-Check 6 PZ Impaktor 1



Code	EAN		
	4013288		
05057692001	157737		20
		+	855/4 IMP DC 4x PZ 2x50; 2x PZ 3x50

Bit-Check 6 TX Impaktor 1



Code	EAN		
	4013288		
05057693001	157744		20
		+	867/4 IMP DC 2x TX 20x50; 2x TX 25x50; 1x TX 30x50; 1x TX 40x50

Kraftform Stainless - Materiale i rustfritt stål for å unngå rustsmitte

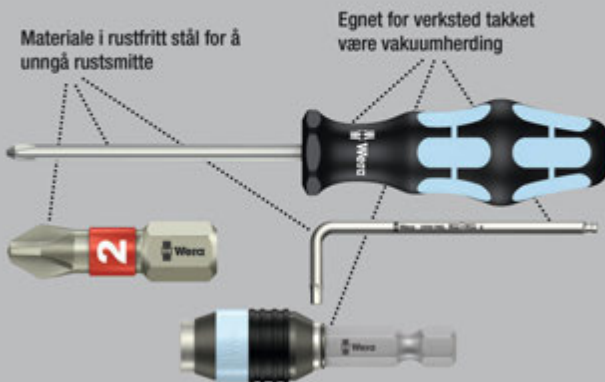

Oppstillbar Bit-Check med høykvalitetsbits av rustfritt stål. Wera-verktøy i rustfritt stål er fremstilt i rustfritt stål, slik at uønsket rustsmitte unngås. 29 Wera bits i rustfritt stål.

1 Rapidaptor-hurtigskifholder i rustfritt stål. Bit-Check i fler-komponentmateriale overbeviser med lav vekt og en så kompakt utforming som mulig. Det myke materialet i den nedre delen av holderen sørger for at bitsene holdes forsvarlig på plass, samtidig som de er enkle å ta ut. Profilen og størrelsen på bits finnes enkelt med Weras Take it Easy verktøyidentifikasjon og fargekoding samt den lett synlige merkingen.

Bit-Check 30 Stainless 1



Code	EAN			
05071109001	115126			1
		●	3888/4/1 K 1x 1/4"x50	
		+	3851/1 TS PH 1x PH 1x25; 3x PH 2x25; 1x PH 3x25	
		+	3855/1 TS PZ 2x PZ 1x25; 3x PZ 2x25; 1x PZ 3x25	
		✦	3867/1 TS TORX® 2x TX 10x25; 2x TX 15x25; 3x TX 20x25; 3x TX 25x25; 2x TX 30x25; 1x TX 40x25	
		○	3840/1 TS 1x 2,5x25; 1x 3,0x25; 1x 4,0x25; 1x 5,0x25; 1x 5,5x25 ¹⁾	

¹⁾Uten torsjonssone

Bit-Check 10 Stainless 1



Code	EAN			
05071110001	111494			10
		●	3888/4/1 K 1x 1/4"x50	
		+	3851/1 TS PH 1x PH 2x25	
		+	3855/1 TS PZ 1x PZ 1x25; 2x PZ 2x25	
		✦	3867/1 TS TORX® 1x TX 10x25; 1x TX 15x25; 1x TX 20x25; 1x TX 25x25; 1x TX 30x25	

Bit-Check 10 Stainless 1 SB



Code	EAN			
05073630001	112163			1
		●	3888/4/1 K 1x 1/4"x50	
		+	3851/1 TS PH 1x PH 2x25	
		+	3855/1 TS PZ 1x PZ 1x25; 2x PZ 2x25	
		✦	3867/1 TS TORX® 1x TX 10x25; 1x TX 15x25; 1x TX 20x25; 1x TX 25x25; 1x TX 30x25	

Bit-Check 6 Stainless 1 SB



Code	EAN			
05073634001	164636			1
		+	3855/4 2x PZ 2x50	
		✦	3867/4 TORX® 1x TX 20x50; 2x TX 25x50	
		○	3840/4 Hex-Plus 1x 5.5x50	



BiTorsion-systemet - For lengre brukstid



Bit-Safe 61 BiTorsion 1

Robust tekstilfutteral med bits og holdere, 61 deler.

49 BiTorsion-bits for lengre levetid, i diamantbelagt utførelse (BDC) for godt feste i skruen, slitesterke (BTZ), for universell bruk, ekstra harde (BTH); 11 bits, slitesterke (Z), for universell bruk. 1 universalholder 889/4/1 K med hurtigchuck for montering i skrumaskin eller for bruk i borchucken på elektrisk drill.

Profilen og størrelsen på bits finnes enkelt med Weras Take it Easy verktøyidentifikasjon og fargekoding samt den lett synlige merkingen.

Tekstilfutteralet byr på god mobilitet samtidig som det krever liten plass. Settet veier dessuten langt mindre og gjør det mer praktisk å bære med seg. Ømfintlige overflater skånes, samtidig som tekstilfutteralet er robust. Futteralet tåler også å falle ned uten at det eller verktøyet blir skadet.

Bit-Safe 61 BiTorsion 1



Code	EAN		
	4013288		
05057441001	179937		1
		889/4/1 K 1x 1/4"x50	
		851/1 BDC PH 1x PH 1x25; 2x PH 2x25; 1x PH 3x25	
		851/1 BTZ PH 2x PH 1x25; 8x PH 2x25; 1x PH 3x25	
		855/1 BDC PZ 1x PZ 1x25; 2x PZ 2x25; 1x PZ 3x25	
		855/1 BTH PZ 2x PZ 1x25; 8x PZ 2x25; 1x PZ 3x25	
		867/1 TORX® BTZ 3x TX 10x25; 2x TX 15x25; 4x TX 20x25; 4x TX 25x25; 2x TX 30x25; 1x TX 40x25	
		800/1 BDC 1x 0,8x5,5x25; 1x 1,0x5,5x25; 1x 1,2x6,5x25	
		840/1 BTZ Hex-Plus 3x 2,5x25; 3x 3,0x25; 3x 4,0x25; 2x 5,0x25	
		Krok og borrelåstape 120 1x 50,0x120,0	

Bit-Checks BiTorsion

Slitesterke bits, for universell bruk. BiTorsion-bits med torsjonssone der kinetisk energi blir avledet ved toppbelastning. Dette øker produktets levetid betraktelig. Lengst mulig levetid med egnet holder. Utstyrt med Rapidaptor-teknologi, som gjør at bitsene kan monteres uten å betjene hylsen. Bitsene tas ut enkelt ved å skyve dem fremover – for lynraskt skifte av bits med bare én hånd.

For feste av bits med 1/4" utvendig sekskantdrev i henhold til DIN ISO 1173-C 6,3. For montering på skrumaskin eller bruk i chucken på en elektrisk drill.

Bit-Check i flerkomponentmateriale overbeviser med lav vekt og en så kompakt utforming som mulig. Det myke materialet i den nedre delen av holderen sørger for at bitsene holdes forsvarlig på plass, samtidig som de er enkle å ta ut. Profilen og størrelsen på bits finnes enkelt med Weras Take it Easy verktøidentifikasjon og fargekoding samt den lett synlige merkingen.

Bit-Check 30 BiTorsion 1



Code	EAN			
05057430001	4013288 179821			1
		●●	889/4/1 K 1x 1/4"x50	
		+	851/1 BTZ PH 2x PH 1x25; 5x PH 2x25; 2x PH 3x25	
		+	855/1 BTZ PZ 2x PZ 1x25; 6x PZ 2x25; 2x PZ 3x25	
		✳	867/1 TORX® BTZ 1x TX 10x25; 2x TX 15x25; 2x TX 20x25; 2x TX 25x25; 2x TX 30x25; 1x TX 40x25	

Bit-Check 12 BiTorsion 1



Code	EAN			
05057420001	4013288 179869			10
		●●	889/4/1 K 1x 1/4"x50	
		+	851/1 BTZ PH 1x PH 1x25; 2x PH 2x25	
		+	855/1 BTZ PZ 1x PZ 1x25; 2x PZ 2x25	
		✳	867/1 TORX® BTZ 1x TX 10x25; 1x TX 15x25; 1x TX 20x25; 1x TX 25x25; 1x TX 30x25	

Bit-Check 12 BiTorsion 1 SB



Code	EAN			
05136385001	4013288 213969			1
		●●	889/4/1 K 1x 1/4"x50	
		+	851/1 BTZ PH 1x PH 1x25; 2x PH 2x25	
		+	855/1 BTZ PZ 1x PZ 1x25; 2x PZ 2x25	
		✳	867/1 TORX® BTZ 1x TX 10x25; 1x TX 15x25; 1x TX 20x25; 1x TX 25x25; 1x TX 30x25	

Bit-Check 10 BiTorsion 1



Code	EAN			
05056374001	4013288 095688			10
		●● 897/4 R 1x 1/4"x75		
		⊕ 851/1 BTZ PH 1x PH 1x25; 1x PH 2x25; 1x PH 3x25		
		⊕ 855/1 BTZ PZ 1x PZ 1x25; 1x PZ 2x25; 1x PZ 3x25		
		⊖ 800/1 BTZ 1x 0,8x5,5x25; 1x 1,0x5,5x25; 1x 1,2x6,5x25		

Bit-Check 10 BiTorsion 3 SB



Code	EAN			
05073418001	4013288 128157			1
		●● 897/4 R 1x 1/4"x75		
		⊕ 851/1 BTZ PH 1x PH 2x25		
		⊕ 855/1 BTZ PZ 1x PZ 1x25 1x PZ 2x25 1x PZ 3x25		
		⊕ 867/1 TORX® BTZ 1x TX 10x25; 1x TX 15x25; 1x TX 20x25; 1x TX 25x25; 1x TX 30x25		

Bit-Check 10 PZ BiTorsion 2



Code	EAN			
05347153001	4013288 107152			10
		●● 897/4 R 1x 1/4"x75		
		⊕ 855/1 BTH PZ 1x PZ 1x25; 7x PZ 2x25; 1x PZ 3x25		

Diamantbits

Ørsmå diamantpartikler på verktøyspissen biter seg formelig fast i skruen

Bitsen sitter sikrere fast i skruhodet

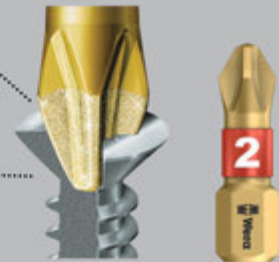

Bits med ørsmå diamantpartikler på spissen. Disse sørger for at bitsen sitter trygt i skruen, begrenser det nødvendige kontakttrykket og reduserer risikoen for å glippe. BiTorsion-bits med torsjonssone der kinetisk energi blir avledet ved toppbelastning. Dette øker produktets levetid betraktelig.

Utstyrt med Rapidaptor-teknologi, som gjør at bitsene kan monteres uten å betjene hylsen. Bitsene tas ut enkelt ved å skyve dem fremover – for lynraskt skifte av bits med bare én hånd. For montering på skrumaskin eller bruk i chucken på en elektrisk drill.

Bit-Check i flerkomponentmateriale overbeviser med lav vekt og en så kompakt utforming som mulig. Det myke materialet i den nedre delen av holderen sørger for at bitsene holdes forsvarlig på plass, samtidig som de er enkle å ta ut.

Profilen og størrelsen på bits finnes enkelt med Weras Take It Easy verktøyidentifikasjon og fargekoding samt den lett synlige merkingen.

Bit-Check 30 Diamond 1



Code	EAN			
	4013288			
05057431001	179814			1
			889/4/1 K 1x 1/4"x50	
			851/1 BDC PH 2x PH 1x25; 4x PH 2x25; 1x PH 3x25	
			855/1 BDC PZ 2x PZ 1x25; 4x PZ 2x25; 1x PZ 3x25	
			867/1 TORX® BDC 2x TX 10x25; 2x TX 15x25; 3x TX 20x25; 3x TX 25x25; 1x TX 30x25; 1x TX 40x25	
			800/1 BDC 1x 0,8x5,5x25; 1x 1,0x5,5x25; 1x 1,2x6,5x25	

Bit-Check 12 Diamond 1



Code	EAN			
	4013288			
05057421001	180025			10
			889/4/1 K 1x 1/4"x50	
			851/1 BDC PH 1x PH 1x25; 2x PH 2x25	
			855/1 BDC PZ 1x PZ 1x25; 2x PZ 2x25	
			867/1 TORX® BDC 1x TX 10x25; 1x TX 15x25; 1x TX 20x25; 1x TX 25x25; 1x TX 30x25	

Bit-Check 12 Diamond 1 SB



Code	EAN			
	4013288			
05136392001	213976		889/4/1 K 1x 1/4"x50	1
			851/1 BDC PH 1x PH 1x25; 2x PH 2x25	
			855/1 BDC PZ 1x PZ 1x25; 2x PZ 2x25	
			867/1 TORX® BDC 1x TX 10x25; 1x TX 15x25; 1x TX 20x25; 1x TX 25x25; 1x TX 30x25	

Bit-Check 7 Diamond 1



Code	EAN			
	4013288			
05057416001	179999			10
			889/4/1 K 1x 1/4"x50	
			851/1 BDC PH 1x PH 1x25; 1x PH 2x25	
			855/1 BDC PZ 1x PZ 1x25; 1x PZ 2x25	
			800/1 BDC 1x 1,0x5,5x25; 1x 1,2x6,5x25	

Bit-Check 7 Diamond 1 SB

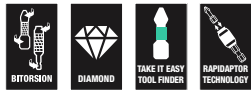

Code	EAN			
05073419001	183682		889/4/1 K 1x 1/4"x50 851/1 BDC PH 1x PH 1x25; 1x PH 2x25 855/1 BDC PZ 1x PZ 1x25; 1x PZ 2x25 800/1 BDC 1x 1.0x5.5x25; 1x 1.2x6.5x25	1

Bit-Check 7 PZ Diamond 1



Code	EAN			
05057412001	180001		889/4/1 K 1x 1/4"x50 855/1 BDC PZ 2x PZ 1x25; 3x PZ 2x25; 1x PZ 3x25	10

Bit-Check 7 TX Diamond 1



Code	EAN			
05057415001	180018		889/4/1 K 1x 1/4"x50 867/1 TORX® BDC 1x TX 10x25; 1x TX 15x25; 1x TX 20x25; 1x TX 25x25; 1x TX 30x25; 1x TX 40x25	10

Tekstilbokser



Bit-Safe 61 Universal 1

Omfattende bitsortiment med 61 deler fra Wera i robuste Bit-Safe fra Wera. Gir en rask oversikt over det verktøyet man har for hånden, og bits som det ikke er behov for, blir ganske enkelt satt tilbake i sortimentet og går ikke tapt.

Med 1 universalholder med Rapidaptor-teknologi: Gjør at bitsene kan monteres uten å betjene hylsen.

Bitsene tas ut enkelt ved å skyve dem fremover – for lynraskt skifte av bits med bare én hånd.

Den kraftige permanentmagneten holder bitsene fjellstøtt. For montering på skrumaskin eller bruk i chucken på en elektrisk drill.

Bit-Safe 61 Universal 1



Code	EAN			
05057122001	4013288 100689			1
		●○	889/4/1 K 1x 1/4"x50	
		+	851/1 TZ 3x PH 1x25; 10x PH 2x25; 2x PH 3x25	
		+	855/1 TZ 3x PZ 1x25; 10x PZ 2x25; 2x PZ 3x25	
		+	867/1 TZ TORX® 2x TX 10x25; 3x TX 15x25; 3x TX 20x25; 3x TX 25x25; 3x TX 30x25; 2x TX 40x25	
		●	800/1 TZ 1x 0,6x4,5x25; 1x 1,0x5,5x25; 1x 1,2x6,5x25	
		○	840/1 Z 3x 2,5x25; 3x 3,0x25; 3x 4,0x25; 2x 5,0x25	
			Krok og borrelåstape 120 1x 50,0x120,0	

Bit-Safe 43 Universal 1

43 deler. Robust tekstilfutteral for universell bruk.

1 universalholder 899/4/1 med hylse i rustfritt stål, sprengning og kraftig permanentmagnet for montering i skrumaskin eller for bruk i borchucken på elektrisk drill.

Bit-Safe 43 Universal 1



Code	EAN			
05057450001	4013288 179951			1
		●○	899/4/1 1x 1/4"x50	
		+	851/1 Z 1x PH 2x25	
		+	851/4 TZ 1x PH 1x50; 2x PH 2x50	
		+	855/1 Z 2x PZ 1x25; 5x PZ 2x25; 2x PZ 3x25	
		+	855/4 TZ 1x PZ 1x50; 2x PZ 2x50	
		+	867/1 TORX® 3x TX 10x25; 4x TX 15x25; 4x TX 20x25; 4x TX 25x25; 4x TX 30x25; 1x TX 40x25	
		+	867/4 Z TORX® 1x TX 10x50; 1x TX 15x50; 1x TX 20x50; 1x TX 25x50; 1x TX 30x50; 1x TX 40x50	
			Krok og borrelåstape 120 1x 50,0x120,0	



Bit-Check 30 Universal 1

29 bits på minimalt med plass. Enkelt å ta ut og sette tilbake bits. Rapidaptor-holder garanterer lynraskt bitsskifte.

Med universelt innhold for alle bruksområder. Robust Bit-Check.

Bit-Check 30 Universal 1



Code	EAN		
05056440001	115096		1
		●○ 889/4/1 K 1x 1/4"x50	
		⊕ 851/1 TZ PH 2x PH 1x25; 3x PH 2x25; 1x PH 3x25	
		⊕ 855/1 TH PZ 2x PZ 1x25; 3x PZ 2x25; 1x PZ 3x25	
		⊕ 867/1 TZ TORX® 1x TX 10x25; 1x TX 15x25; 1x TX 20x25; 1x TX 25x25; 1x TX 30x25; 1x TX 40x25	
		⊕ 867/1 Z TORX® B0 1x TX 10x25; 1x TX 15x25; 1x TX 20x25; 1x TX 25x25; 1x TX 30x25	
		◐ 800/1 TZ 1x 1,0x5,5x25	
		○ 840/1 Z Hex-Plus 1x 3,0x25; 1x 4,0x25; 1x 5,0x25; 1x 6,0x25; 1x 8,0x25	

Bit-Check 30 TX Universal 1

30 deler. Slitesterke Wera-bits for universell bruk.

1 universalholder 899/4/1 K for montering i skrumaskin eller for bruk i borchucken på elektrisk drill. I

nkludert slitesterke TORX® bits for universell bruk.

Bit-Check 30 TX Universal 1



Code	EAN		
05057908001	163820		10
		●○ 899/4/1 1x 1/4"x50	
		⊕ 867/1 TORX® 3x TX 10x25; 5x TX 15x25; 8x TX 20x25; 7x TX 25x25; 4x TX 30x25; 2x TX 40x25	

Bit-Check 30 TX Universal 1 SB



Code	EAN		
05057900001	229618		1
		●○ 899/4/1 1x 1/4"x50	
		⊕ 867/1 TORX® 3x TX 10x25; 5x TX 15x25; 8x TX 20x25; 7x TX 25x25; 4x TX 30x25; 2x TX 40x25	

Bit-Check 10 Universal 1

- Slitesterke bits for universell bruk
- Universalholder med hurtigchuck for raskt bitsskifte

Bit-Check 10 Universal 1



Code	EAN		
05056161001	4013288 033772		10
		●○ 895/4/1 K 1x 1/4"x52	
		⊕ 851/1 TZ PH 1x PH 1x25; 1x PH 2x25; 1x PH 3x25	
		⊕ 855/1 TZ PZ 1x PZ 1x25; 1x PZ 2x25; 1x PZ 3x25	
		◐ 800/1 TZ 1x 0,8x5,5x25; 1x 1,0x5,5x25; 1x 1,2x6,5x25	

Bit-Check 10 Universal 2

- Ekstra harde bits
- Torsjonsform mot slitasje før tiden
- Universalholder med hurtigchuck og kraftig permanentmagnet

Bit-Check 10 Universal 2



Code	EAN		
05134200001	4013288 038821		10
		●○ 895/4/1 K 1x 1/4"x52	
		⊕ 855/1 TH PZ 1x PZ 1x25; 2x PZ 2x25	
		⊕ 867/1 TORX® 1x TX 10x25; 1x TX 15x25; 1x TX 20x25; 1x TX 25x25; 1x TX 30x25; 1x TX 40x25	

Bit-Check 10 Universal 3

- Med slitesterke Wera bits for universell bruk
- Rapidaptor-holder for raskt bitsskifte

Bit-Check 10 Universal 3



Code	EAN		
05056375001	4013288 095695		10
		●○ 889/4/1 K 1x 1/4"x50	
		⊕ 851/1 TZ PH 1x PH 1x25; 1x PH 2x25; 1x PH 3x25	
		⊕ 855/1 TZ PZ 1x PZ 1x25; 1x PZ 2x25; 1x PZ 3x25	
		◐ 800/1 TZ 1x 0,8x5,5x25; 1x 1,0x5,5x25; 1x 1,2x6,5x25	

Bit-Check 10 Universal 3 SB



Code	EAN		
05073410001	4013288 099495		1
		●○ 889/4/1 K 1x 1/4"x50	
		◐ 800/1 TZ 1x 0,8x5,5x25; 1x 1,0x5,5x25; 1x 1,2x6,5x25	
		⊕ 851/1 TZ PH 1x PH 1x25; 1x PH 2x25; 1x PH 3x25	
		⊕ 855/1 TZ PZ 1x PZ 1x25; 1x PZ 2x25; 1x PZ 3x25	

Bit-Check 10 Universal 4

- Slitesterke bits for universell bruk
- Universalholder med hylse i rustfritt stål, sprengning og kraftig permanentmagnet

Bit-Check 10 Universal 4



Code	EAN		
05056159001	4013288 033758		10
		● 899/4/1 1x 1/4"x50	
		⊕ 851/1 TZ PH 1x PH 1x25; 1x PH 2x25; 1x PH 3x25	
		⊕ 855/1 TZ PZ 1x PZ 1x25; 1x PZ 2x25; 1x PZ 3x25	
		⊖ 800/1 TZ 1x 0,8x5,5x25; 1x 1,0x5,5x25; 1x 1,2x6,5x25	

Bit-Check 10 Universal 5 SB

- Slitesterke bits for universell bruk
- Inkludert universalholder for feste av bits med 1/4" utvendig sekskantdrev

Bit-Check 10 Universal 5 SB



Code	EAN		
05073416001	4013288 128164		1
		● 899/4/1 1x 1/4"x50	
		⊕ 851/1 Z PH 1x PH 2x25	
		⊕ 855/1 Z PZ 1x PZ 1x25; 1x PZ 2x25; 1x PZ 3x25	
		⊕ 867/1 TORX® 1x TX 10x25; 1x TX 15x25; 1x TX 20x25; 1x TX 25x25; 1x TX 30x25	

Bit-Check 10 TX Universal 1

- Slitesterke bits for universell bruk
- Torsjonsform mot slitasje for tiden
- Universalholder med hurtigchuck for raskt bitskifte

Bit-Check 10 TX Universal 1



Code	EAN		
05056164001	4013288 033802		10
		● 894/4/1 K 1x 1/4"x51	
		⊕ 867/1 TZ TORX® 1x TX 8x25; 1x TX 9x25; 1x TX 10x25; 1x TX 15x25; 1x TX 20x25; 1x TX 25x25; 1x TX 27x25; 1x TX 30x25; 1x TX 40x25	

Bit-Check 10 TX Universal 2

- Slitesterke bits for universell bruk
- Rapidaptor-holder for raskt bitskifte

Bit-Check 10 TX Universal 2



Code	EAN		
05057115001	4013288 127747		10
		● 888/4/1 K 1x 1/4"x50	
		⊕ 867/1 TORX® 1x TX 6x25; 1x TX 8x25; 1x TX 9x25; 1x TX 10x25; 1x TX 15x25; 1x TX 20x25; 1x TX 25x25; 1x TX 30x25; 1x TX 40x25	

Bit-Check 7 Universal 1

- Slitesterke bits for universell bruk
- Universalholder med hylse i rustfritt stål og kraftig permanentmagnet

Bit-Check 7 Universal 1



Code	EAN		
	4013288		
05056295001	038166		20
		893/4/1 K 1x 1/4"x50	
		851/1 Z PH 1x PH 1x25; 1x PH 2x25	
		855/1 Z PZ 1x PZ 1x25; 1x PZ 2x25	
		800/1 Z 1x 1,0x5,5x25; 1x 1,2x6,5x25	

Bit-Check 7 Universal 1 SB



Code	EAN		
	4013288		
05073406001	036186		1
		893/4/1 K 1x 1/4"x50	
		851/1 Z PH 1x PH 1x25; 1x PH 2x25	
		855/1 Z PZ 1x PZ 1x25; 1x PZ 2x25	
		800/1 Z 1x 1.0x5.5x25; 1x 1.2x6.5x25	

Bit-Check 7 Universal 4



Code	EAN		
	4013288		
05135810001	179265		20
		893/4/1 K 1x 1/4"x50	
		851/1 Z PH 1x PH 2x25	
		855/1 Z PZ 1x PZ 1x25; 1x PZ 2x25	
		867/1 TORX® 1x TX 15x25; 1x TX 20x25; 1x TX 25x25	

Bit-Check 7 PZ Universal 1



Code	EAN		
	4013288		
05056296001	038135		20
		893/4/1 K 1x 1/4"x50	
		855/1 Z PZ 2x PZ 1x25; 3x PZ 2x25; 1x PZ 3x25	

Bit-Check 7 TX Universal 1

- Slitesterke bits for universell bruk
- Universalholder med hylse i rustfritt stål og kraftig permanentmagnet

Bit-Check 7 TX Universal 1



Code	EAN		
05056294001	4013288 041500		20
		●● 893/4/1 K 1x 1/4"x50	
		♻️ 867/1 TORX® 1x TX 10x25; 1x TX 15x25; 1x TX 20x25; 1x TX 25x25; 1x TX 30x25; 1x TX 40x25	

Bit-Check 7 TX Universal 1 SB



Code	EAN		
05073404001	4013288 038111		1
		●● 893/4/1 K 1x 1/4"x50	
		♻️ 867/1 TORX® 1x TX 10x25; 1x TX 15x25; 1x TX 20x25; 1x TX 25x25; 1x TX 30x25; 1x TX 40x25	

Bit-Check 7 TX BO Universal 1

- Slitesterke bits for universell bruk
- Universalholder med hurtigchuck for raskt bitskifte

Bit-Check 7 TX BO Universal 1



Code	EAN		
05056158001	4013288 033741		20
		●● 894/4/1 K 1x 1/4"x51	
		♻️ 867/1 Z TORX® BO 1x TX 10x25; 1x TX 15x25; 1x TX 20x25; 1x TX 25x25; 1x TX 30x25; 1x TX 40x25	

Hex-Plus gir lengre liv til skruer med innvendig sekskant

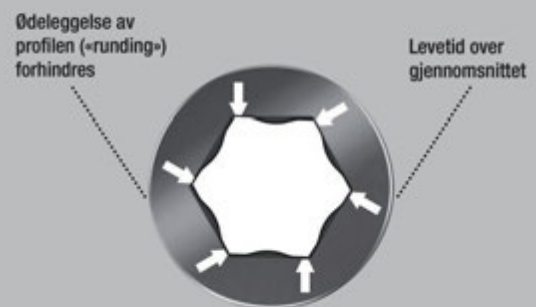

Bit-Check 7 Hex-Plus 1



Code	EAN		
05056168001	4013288 033840		20
		●● 895/4/1 K 1x 1/4"x52	
		○ 840/1 Z Hex-Plus 1x 2,0x25; 1x 2,5x25; 1x 3,0x25; 1x 4,0x25; 1x 5,0x25; 1x 6,0x25	

Bit-Check 6 Universal 1

- Slitesterke bits for universell bruk
- Torsjonsformen gjør at momenttoppene dempes
- Hindrer for tidlige skader på verktøypispen

Bit-Check 6 Universal 1



Code	EAN		
05056474001	4013288 156143		20
		+	851/4 TZ PH 1x PH 1x50; 1x PH 2x50
		+	855/4 TZ PZ 1x PZ 1x50; 1x PZ 2x50
		●	800/4 Z 1x 1,0x5,5x50; 1x 1,2x6,5x50

Bit-Check 6 Universal 1 SB



Code	EAN		
05073635001	4013288 155276		1
		+	851/4 TZ PH 1x PH 1x50; 1x PH 2x50
		+	855/4 TZ PZ 1x PZ 1x50; 1x PZ 2x50
		●	800/4 Z 1x 1,0x5,5x50; 1x 1,2x6,5x50

Bit-Check 6 Universal 2



Code	EAN		
05056473001	4013288 156136		20
		+	851/4 TZ PH 1x PH 2x50
		+	855/4 TZ PZ 1x PZ 1x50; 1x PZ 2x50
		●	867/4 Z TORX® 1x TX 15x50; 1x TX 20x50; 1x TX 25x50

Bit-Check 6 Universal 2 SB



Code	EAN		
05073638001	4013288 155245		1
		+	851/4 TZ PH 1x PH 2x50
		+	855/4 TZ PZ 1x PZ 1x50; 1x PZ 2x50
		●	867/4 Z TORX® 1x TX 15x50; 1x TX 20x50; 1x TX 25x50

Bit-Check 6 TX Universal 1

- Slitesterke bits for universell bruk

Bit-Check 6 TX Universal 1



Code	EAN		
	4013288		
05056472001	156112		20
		867/4 Z TORX® 1x TX 10x50; 1x TX 15x50; 1x TX 20x50; 1x TX 25x50; 1x TX 30x50; 1x TX 40x50	

Bit-Check 6 TX Universal 1 SB



Code	EAN		
	4013288		
05073637001	155252	867/4 Z TORX® 1x TX 10x50; 1x TX 15x50; 1x TX 20x50; 1x TX 25x50; 1x TX 30x50; 1x TX 40x50	1

Bit-Check 6 PZ Universal 1

Seks 50 mm lange Wera-bits oversiktlig ordnet på minimalt med plass i den praktiske Bit-Check. De slitesterke bitsene er egnet for universell bruk. Torsjonsform mot tidlig slitasje.

Bit-Check 6 PZ Universal 1



Code	EAN		
	4013288		
05056471001	156105		20
		855/4 TZ PZ 2x PZ 1x50; 3x PZ 2x50; 1x PZ 3x50	

Bit-Check 6 V Universal 1

Seks 50 mm lange Wera-bits oversiktlig ordnet på minimalt med plass i den praktiske Bit-Check. Høykvalitets bits for skruer med innvendig firkant med holdefunksjon.

Klemkraften fra overflatetrykket mellom verktøypissens og skruerprofilen holder skruene sikkert på verktøyet. Slitesterke, for universell bruk.

1/4" sekskant, egnet for holdere i henhold til DIN ISO 1173-F 6,3.

Bit-Check 6 V Universal 1



Code	EAN		
	4013288		
05056478001	190802		10
		868/4 V 1x # 1x50; 3x # 2x50; 2x # 3x50	

Bit-Check 30 Wood TX HF 1

Bits- og holdersett, spesielt godt egnet for arbeider i tre. Takket være den spesielle geometrien holder bitsene 867/1 TORX® HF TORX® skruer i samsvar med spesifikasjon fra Acument Intellectual Properties sikkert på verktøyet!

Det er særlig nyttig på trange og vanskelig tilgjengelige steder der det ikke er mulig å bruke den andre hånden til å holde skruen fast. De passer også til Würth ASSY-skruer samt Altenloh SPAX T-STAR plus-skruer.

Med Take it Easy verktøyidentifikasjon: Fargekodning etter størrelse. Inkludert universalholder med ringmagnet som også holder vanskelige skruer fjellstøtt, og Rapidaptor, som gjør at bitsene kan monteres uten å betjene hylsen. Bit-Check gir en rask oversikt over det verktøyet man har for hånden. Bits som det ikke er behov for, blir ganske enkelt satt tilbake i sortimentet og går ikke tapt.

Enkel transport, f.eks. i skjortelommen. Bit-Check kan stilles opp på arbeidsplassen, noe som sikrer rask tilgang til verktøyet.

- Holdefunksjon for innvendige TORX® skruer
- Passer også til Würth ASSY-skruer samt Altenloh SPAX T-STAR plus-skruer

Bit-Check 30 Wood TX HF 1



Code	EAN			
05057436001	4013288 226204			10
		●●	887/4 RR 1x 1/4"x57	
		+	851/1 TZ 2x PH 2x25; 1x PH 3x25	
		+	855/1 TH 3x PZ 1x25; 6x PZ 2x25; 2x PZ 3x25	
		✳	867/1 TORX® HF 2x TX 10x25; 2x TX 15x25; 4x TX 20x25; 4x TX 25x25; 2x TX 30x25; 1x TX 40x25 ¹⁾	

¹⁾Gjennomgående sekskant; ikke Take it Easy.

Bit-Check 30 Wood TX HF 1 SB



Code	EAN			
05057437001	4013288 227522			1
1x Bit-Check 30 Wood TX HF 1				
		●●	887/4 RR 1x 1/4"x57	
		+	851/1 TZ 2x PH 2x25; 1x PH 3x25	
		+	855/1 TH 3x PZ 1x25; 6x PZ 2x25; 2x PZ 3x25	
		✳	867/1 TORX® HF 2x TX 10x25; 2x TX 15x25; 4x TX 20x25; 4x TX 25x25; 2x TX 30x25; 1x TX 40x25 ¹⁾	

¹⁾Gjennomgående sekskant; ikke Take it Easy.

Bit-Check 30 Wood 1

- Med ringmagnet for godt feste, også med lange og tunge skruer

Bit-Check 30 Wood 1



Code	EAN			
05057433001	4013288 179807			1
		●●	887/4 RR 1x 1/4"x57	
		+	851/1 TZ PH 2x PH 2x25; 1x PH 3x25	
		+	855/1 TH PZ 3x PZ 1x25; 6x PZ 2x25; 2x PZ 3x25	
		✳	867/1 TZ TORX® 2x TX 10x25; 2x TX 15x25; 4x TX 20x25; 4x TX 25x25; 2x TX 30x25; 1x TX 40x25	

Bit-Check 30 Wood 2

- Universalholder med hylse av rustfritt stål

Bit-Check 30 Wood 2



Code	EAN		
05057432001	4013288 179845		10
		●○ 899/4/1 1x 1/4"x50	
		⊕ 851/1 Z PH 1x PH 2x25	
		⊕ 855/1 Z PZ 2x PZ 1x25; 5x PZ 2x25; 2x PZ 3x25	
		⊕ 867/1 TORX® 3x TX 10x25; 4x TX 15x25; 4x TX 20x25; 4x TX 25x25; 3x TX 30x25; 1x TX 40x25	

Bit-Check 30 Wood 2 SB



Code	EAN		
05057438001	4013288 229625		1
		●○ 899/4/1 1x 1/4"x50	
		⊕ 851/1 Z 1x PH 2x25	
		⊕ 855/1 Z 2x PZ 1x25; 5x PZ 2x25; 2x PZ 3x25	
		⊕ 867/1 TORX® 3x TX 10x25; 4x TX 15x25; 4x TX 20x25; 4x TX 25x25; 3x TX 30x25; 1x TX 40x25	

Bit-Check 12 Wood TX HF 1

Bits- og holdersett, spesielt godt egnet for arbeider i tre. Takket være den spesielle geometrien holder bitsene 867/1 TORX® HF TORX® skruer i samsvar med spesifisering fra Acument Intellectual Properties sikkert på verktøyet!

Det er særlig nyttig på trange og vanskelig tilgjengelige steder der det ikke er mulig å bruke den andre hånden til å holde skruen fast. De passer også til Würth ASSY-skruer samt Altenloh SPAX T-STAR plus-skruer.

Med Take it Easy verktøyidentifikasjon: Fargekodning etter størrelse. Ringmagnet Rapidaptor-holder for å holde lange og tunge skruer. Bit-Check gir en rask oversikt over det verktøyet man har for hånden.

Bits som det ikke er behov for, blir ganske enkelt satt tilbake i sortimentet og går ikke tapt. Enkel transport, f.eks. i skjortelommen. Bit-Check kan stilles opp på arbeidsplassen, noe som sikrer rask tilgang til verktøyet.

- 867/1 Z TORX® HF-bits med holdefunksjon for TORX® skruer i samsvar med spesifisering fra Acument Intellectual Properties
- Passer også til Würth ASSY-skruer samt Altenloh SPAX T-STAR plus-skruer

Bit-Check 12 Wood TX HF 1



Code	EAN		
05057435001	4013288 226198		10
		●○ 887/4 RR 1x 1/4"x57	
		⊕ 855/1 Z 1x PZ 1x25; 1x PZ 2x25	
		⊕ 867/1 TORX® HF 1x TX 10x25; 1x TX 15x25; 1x TX 20x25; 2x TX 25x25; 1x TX 30x25; 1x TX 40x25 ¹⁾	
		⊕ 867/1 TORX® 1x TX 20x25; 1x TX 25x25	

¹⁾ Gjennomgående sekskant; ikke Take it Easy.

Bit-Check 12 Wood TX HF 1 SB



Code	EAN			
05073641001	4013288 227515			1
1x Bit-Check 12 Wood TX HF 1				
		●○	887/4 RR 1x 1/4"x57	
		+	855/1 Z 1x PZ 1x25; 1x PZ 2x25	
		✦	867/1 TORX® HF 1x TX 10x25; 1x TX 15x25; 1x TX 20x25; 2x TX 25x25; 1x TX 30x25; 1x TX 40x25 ¹⁾	
		✦	867/1 TORX® 1x TX 20x25; 1x TX 25x25	

¹⁾Gjennomgående sekskant; ikke Take it Easy.

Bit-Check 12 tre 1

- Ringmagnet Rapidaptor-holder for å holde lange og tunge skruer

Bit-Check 12 tre 1



Code	EAN			
05057423001	4013288 179876			10
		●○	887/4 RR 1x 1/4"x57	
		+	855/1 TH PZ 1x PZ 1x25; 2x PZ 2x25; 1x PZ 3x25	
		+	851/1 TH PH 1x PH 2x25	
		✦	867/1 TORX® 1x TX 10x25; 1x TX 15x25; 1x TX 20x25; 1x TX 25x25; 1x TX 30x25; 1x TX 40x25	

Bit-Check 12 tre 1 SB



Code	EAN			
05136390001	4013288 214010			1
		●○	887/4 RR 1x 1/4"x57	
		+	851/1 TH PH 1x PH 2x25	
		+	855/1 TH PZ 1x PZ 1x25; 2x PZ 2x25; 1x PZ 3x25	
		✦	867/1 TORX® 1x TX 10x25; 1x TX 15x25; 1x TX 20x25; 1x TX 25x25; 1x TX 30x25; 1x TX 40x25	

Bit-Check 12 tre 2

- Universalholder med hylse av rustfritt stål

Bit-Check 12 tre 2



Code	EAN			
05057422001	4013288 179890			10
		●○	899/4/1 1x 1/4"x50	
		+	851/1 Z PH 1x PH 2x25	
		+	855/1 Z PZ 1x PZ 1x25; 2x PZ 2x25; 1x PZ 3x25	
		✦	867/1 TORX® 1x TX 10x25; 1x TX 15x25; 1x TX 20x25; 1x TX 25x25; 1x TX 30x25; 1x TX 40x25	

Bit-Check 12 tre 2 SB



Code	EAN			
05136391001	214027		899/4/1 1x 1/4"x50	1
			851/1 Z PH 1x PH 2x25	
			855/1 Z PZ 1x PZ 1x25; 2x PZ 2x25; 1x PZ 3x25	
			867/1 TORX® 1x TX 10x25; 1x TX 15x25; 1x TX 20x25; 1x TX 25x25; 1x TX 30x25; 1x TX 40x25	

Bit-Check 6 Wood TX HF 1

Bitssett, spesielt godt egnet for arbeider i tre. Takket være den spesielle geometrien holder bitsene 867/4 TORX® HF TORX® skruer i samsvar med spesifikasjon fra Acument Intellectual Properties sikkert på verktøyet! Det er særlig nyttig på trange og vanskelig tilgjengelige steder der det ikke er mulig å bruke den andre hånden til å holde skruen fast.

De passer også til Würth ASSY-skruer samt Altenloh SPAX T-STAR plus-skruer. Med Take it Easy verktøyidentifikasjon: Fargekoding etter størrelse. Bit-Check gir en rask oversikt over det verktøyet man har for hånden.

Bits som det ikke er behov for, blir ganske enkelt satt tilbake i sortimentet og går ikke tapt. Enkel transport, f.eks. i skjortelommen. Bit-Check kan stilles opp på arbeidsplassen, noe som sikrer rask tilgang til verktøyet.

- Spesielt for trearbeider
- For innvendige TORX® skruer
- Med holdefunksjon for TORX® skruer
- Passer også til Würth ASSY-skruer samt Altenloh SPAX T-STAR plus-skruer
- 50 mm lange bits

Bit-Check 6 Wood TX HF 1



Code	EAN			
05056470001	226181			20
			867/4 TORX® HF 2x TX 20x50; 2x TX 25x50; 1x TX 30x50; 1x TX 40x50 ¹⁾	

¹⁾ Gjennomgående sekskant; ikke Take it Easy.

Bit-Check 6 Wood TX HF 1 SB



Code	EAN			
05073639001	227508			1
1x Bit-Check 6 Wood TX HF 1				
			867/4 TORX® HF 2x TX 20x50; 2x TX 25x50; 1x TX 30x50; 1x TX 40x50 ¹⁾	

¹⁾ Gjennomgående sekskant; ikke Take it Easy.

Bit-Check 30 Metal 1

- Slitesterke bits for universell bruk
- Universalholder medhylse av rustfritt stål

Bit-Check 30 Metal 1



Code	EAN		
	4013288		
05057434001	179838		10
		●● 899/4/1 1x 1/4"x50	
		⊕ 851/1 Z PH 3x PH 1x25; 3x PH 2x25; 2x PH 3x25	
		⊕ 855/1 Z PZ 3x PZ 1x25; 3x PZ 2x25; 3x PZ 3x25	
		⊕ 867/1 TORX® 1x TX 10x25; 1x TX 15x25; 1x TX 20x25; 1x TX 25x25; 1x TX 30x25; 1x TX 40x25	
		● 800/1 Z 1x 0,6x4,5x25; 1x 1,0x5,5x25; 1x 1,2x6,5x25	
		○ 840/1 Z Hex-Plus 1x 4,0x25; 1x 5,0x25; 1x 6,0x25	

Bit-Check 30 Metal 1 SB



Code	EAN		
	4013288		
05057440001	229632	●● 899/4/1 1x 1/4"x50	1
		⊕ 851/1 Z 3x PH 1x25; 3x PH 2x25; 2x PH 3x25	
		⊕ 855/1 Z 3x PZ 1x25; 3x PZ 2x25; 3x PZ 3x25	
		⊕ 867/1 TORX® 1x TX 10x25; 1x TX 15x25; 1x TX 20x25; 1x TX 25x25; 1x TX 30x25; 1x TX 40x25	
		● 800/1 Z 1x 0.6x4.5x25; 1x 1.0x5.5x25; 1x 1.2x6.5x25	
		○ 840/1 Z 1x 4.0x25; 1x 5.0x25; 1x 6.0x25	



Bit-Check 12 Metall 1



Code	EAN			
	4013288			
05057424001	179883			10
			899/4/1 1x 1/4"x50	
			851/1 Z PH 1x PH 1x25; 1x PH 2x25	
			855/1 Z PZ 1x PZ 1x25; 1x PZ 2x25	
			867/1 TORX® 1x TX 15x25; 1x TX 20x25; 1x TX 25x25; 1x TX 30x25	
			840/1 Z Hex-Plus 1x 3,0x25; 1x 4,0x25; 1x 5,0x25	

Bit-Check 12 Metall 1 SB



Code	EAN			
	4013288			
05136393001	214003			1
			899/4/1 1x 1/4"x50	
			851/1 Z PH 1x PH 1x25; 1x PH 2x25	
			855/1 Z PZ 1x PZ 1x25; 1x PZ 2x25	
			867/1 TORX® 1x TX 15x25; 1x TX 20x25; 1x TX 25x25; 1x TX 30x25	
			840/1 Z Hex-Plus 1x 3,0x25; 1x 4,0x25; 1x 5,0x25	

843 Trinnbor-bits, 4-20 mm

Høykvalitets trinnbor-bits fra Wera. 9 boretrinn 2 mm stigende, kan brukes i materiale med tykkelse på inntil 4,5 mm.

Med kantbryter for 1 mm plater. Passer for 1/4" sekskant, passer for holdere iht. DIN ISO 1173-D 6,3

843 Trinnbor-bits, 4-20 mm



Code	EAN							
05104672001	117632	75,0						1

844 Innsnittgjengebor-bits

Høykvalitets gjengebor-bits fra Wera. Til skjæring av metriske gjenger. Bitsenes sekskantstamme sikrer god kraftoverføring. Fint avstemt materialeelastisitet sørger for lang brukstid.

Feilfri avsponing og liten fare for fastkiling.

1/4" sekskant, passer for holdere iht. DIN ISO 1173-D 6,3.

844 Innsnittgjengebor-bits



Code	EAN						
05104666001	117571	3,0	10,00	33,0	M 3		1
05104667001	117588	4,0	11,00	35,0	M 4		1
05104668001	117595	5,0	12,50	36,0	M 5		1
05104669001	117601	6,0	18,00	40,0	M 6		1
05104670001	117618	8,0	20,00	40,0	M 8		1
05104671001	117625	10,0	20,00	40,0	M 10		1

844/7 Gjengebor-bitssett

Med Rapidaptor universalholder, umagnetisk og innsnittgjengebor-bits med 1/4" drev

844/7 Gjengebor-bitssett



Code	EAN			
05104754001	4013288 233042			1
		●●	888/4/1 K 1x 1/4"x50	
		●	844 1x 3,0x33,0; 1x 4,0x35,0; 1x 5,0x36,0; 1x 6,0x40,0; 1x 8,0x40,0; 1x 10,0x40,0	

845 Innsnittsenkebor-bits

Høykvalitets innsnittsenkebor-bits med 1 spor fra Wera. Til forsinking og avgraving. Den sekskantede stammen sikrer god kraftoverføring. Garantert vibrasjons- og ripefritt arbeid.

Feilfri avsponing og lang brukstid. 1/4" sekskant, passer for holdere iht. DIN ISO 1173-D 6,3.

845 Innsnittsenkebor-bits



Code	EAN	●	↓	↓	●		
	4013288	mm	mm	mm			
05104660001	117519	6,30	21,00	32,0	M 3		1
05104661001	117526	8,30	21,00	32,0	M 4		1
05104662001	117533	10,40	21,00	34,0	M 5		1
05104663001	117540	12,40	21,00	36,0	M 6		1
05104664001	117557	16,50	22,00	40,0	M 8		1
05104665001	117564	20,50	22,00	43,0	M 10		1

816 R

Bitshåndholder med Rapidaptor-hurtigchuck, for bits med 1/4" utvendig sekskantdrev

888/4/1 K

Rapidaptor universalholder, rustfritt stål, for bits med 1/4" utvendig sekskantdrev. Umagnetisk utførelse.

845/8 Senkeborsett med 1 spor



Code	EAN			
05104655001	4013288 119285			1
		●	816 R 1x 1/4"x119	
		●●	888/4/1 K 1x 1/4"x50	
		●	845 1x 6,30x32,0; 1x 8,30x32,0; 1x 10,40x34,0; 1x 12,40x36,0; 1x 16,50x40,0; 1x 20,50x43,0	

846 Senkeborbits med 3 spor

Høykvalitets senkeborbits med 3 spor for avgraving, fasing og forsinking. Den fint avstemte materialeelastisiteten garanterer lang brukstid. Feilfri avsponing og liten fare for fastkiling sikrer bekvemt arbeid.

Skjæredel iht. DIN 335-C, 90° med 3 skjær.

1/4" sekskant, passer for holdere med feste iht. DIN ISO 1173-D 6,3.

846 Senkeborbits med 3 spor



Code	EAN	●	↓	↓	↓		
	4013288	mm	mm	mm			
05104630001	101440	6,30	20,00	31,0	M 3		1
05104631001	101457	8,30	20,00	31,0	M 4		1
05104632001	101464	10,40	20,00	34,0	M 5		1
05104633001	101471	12,40	20,00	35,0	M 6		1
05104634001	101488	16,50	20,00	40,0	M 8		1
05104635001	101495	20,50	20,00	41,0	M 10		1

816 R

Bitshåndholder med Rapidaptor-hurtigchuck, for bits med 1/4" utvendig sekskantdrev

888/4/1 K

Rapidaptor universalholder, rustfritt stål, for bits med 1/4" utvendig sekskantdrev. Umagnetisk utførelse.

846/8 Senkeborbits-sett



Code	EAN		
05104650001	111678		1
		● 816 R 1x 1/4"x119	
		●● 888/4/1 K 1x 1/4"x50	
		● 846 HSS 1x 6,30x31,0; 1x 8,30x31,0; 1x 10,40x34,0; 1x 12,40x35,0; 1x 16,50x40,0; 1x 20,50x41,0	

847 HSS Kombigengebor

Høykvalitets kombigengebor for boring, gjengeskjæring og avgrading. Av hurtigstål (HSS). Fint avstemt materialeelastisitet sørger for lang brukstid. Svært gode sentreringsegenskaper, feilfri avsponing og liten fare for fastkiling sikrer komfortabelt arbeid. Svært god kraftoverføring via sekskantstamme.

Drev: 1/4" sekskant, passer for holdere med feste iht. DIN ISO 1173-D 6,3.

847 HSS Kombigengebor



	EAN	●	●	●	●	●	●
Code	4013288	mm	mm	mm	M 3		1
05104640001	101501	2,5	12,00	36,0	M 3		1
05104641001	101518	3,3	12,00	39,0	M 4		1
05104642001	101525	4,2	12,00	41,0	M 5		1
05104643001	101532	5,0	12,00	44,0	M 6		1
05104644001	101549	6,8	12,00	51,0	M 8		1
05104645001	101556	8,5	12,00	59,0	M 10		1

888/4/1 K Rapidaptor universalholder

- Umagnetisk utførelse

847/7 Kombigengebor-bitssett



Code	EAN		
05104751001	233035		1
		●● 888/4/1 K 1x 1/4"x50	
		● 847 HSS 1x 2,5x36,0; 1x 3,3x39,0; 1x 4,2x41,0; 1x 5,0x44,0; 1x 6,8x51,0; 1x 8,5x59,0	

848 HSS Metallspiralbor-bits

Høykvalitets metallspiralborbits for punktnøyaktig boring i metall. Av hurtigstål (HSS). Fint avstemt materialelastisitet sørger for lang brukstid. Svært god rundløpsnøyaktighet. Slitesterke herdede bits for ekstra lang levetid.

Svært god kraftoverføring via sekskantstamme.

Drev: 1/4" sekskant, passer for holdere med feste iht. DIN ISO 1173-D 6,3.

848 HSS Metallspiralbor-bits



	EAN							
Code	4013288	mm	mm	mm				
05104610001	101310	3,0	16,00	38,0				1
05104611001	101327	3,1	18,00	40,0				1
05104612001	101334	3,3	18,00	40,0				1
05104613001	101341	4,0	20,00	44,0				1
05104614001	101358	4,1	20,00	44,0				1
05104615001	101365	4,2	20,00	45,0				1
05104616001	101372	5,0	26,00	50,0				1
05104617001	101389	5,1	26,00	50,0				1
05104618001	101396	6,0	26,00	50,0				1
05104619001	101402	6,8	30,00	50,0				1
05104620001	101419	8,0	32,00	51,0				1
05104621001	101426	8,5	33,00	53,0				1
05104622001	101433	10,0	38,00	54,0				1

849 HSS Tresprialbor-bits

Høykvalitets tresprialborbits for punktnøyaktig boring uten oppflising i myktrre, hardtre og belagte platematerialer. Av hurtigstål (HSS). Sekskantstammen sikrer svært god kraftoverføring. Fint avstemt materialelastisitet sørger for lang brukstid.

Svært god rundløpsnøyaktighet. 1/4" drev, passer for holdere iht. DIN ISO 1173-D 6,3.

849 HSS Tresprialbor-bits



	EAN							
Code	4013288	mm	mm	mm				
05104600001	101259	3,0	32,00	70,0				1
05104601001	101266	4,0	32,00	74,0				1
05104602001	101273	5,0	43,00	85,0				1
05104603001	101280	6,0	45,00	95,0				1
05104604001	101297	8,0	60,00	110,0				1
05104605001	101303	10,0	70,00	120,0				1

848/851/867/19 Metallspiralbor-bits og bitssett

19 delers metallspiralborbits og bitssett. Høykvalitets metallspiralborbits for punktnøyaktig boring i metall. Av hurtigstål (HSS). Fint avstemt materialelastisitet sørger for lang brukstid.

Svært god rundløpsnøyaktighet. Svært god kraftoverføring via sekskantstamme. Slitesterke bits, for universell bruk.

Drev: 1/4" sekskant, passer for holdere med feste iht. DIN ISO 1173-D 6,3. Robust beltefuttal for sikker oppbevaring er inkludert.

848/851/867/19 Metallspiralbor-bits og bitssett



Code	EAN		
05104652001	111654		1
		888/4/1 K 1x 1/4"x50	
		851/1 TZ PH 2x PH 1x25; 3x PH 2x25; 1x PH 3x25	
		848 HSS 1x 3,0x38,0; 1x 4,0x44,0; 1x 4,2x45,0; 1x 5,0x50,0; 1x 6,0x50,0; 1x 8,0x51,0	
		867/1 TORX® 1x TX 10x25; 1x TX 15x25; 1x TX 20x25; 1x TX 25x25; 1x TX 30x25; 1x TX 40x25	

849/855/867/18 Tresp spiralbor-bits og bitssett

18 delers tresp spiralborbits- og bitssett. Høykvalitets tresp spiralborbits for punktnøyaktig boring uten oppflising i myktré, hardtré og belagte platematerialer.

Av hurtigstål (HSS). Fint avstemt materialeelastisitet sørger for lang brukstid. Svært god rundløpsnøyaktighet.

Svært god kraftoverføring via sekskantstamme. Universalholderen Rapidaptor gjør det mulig å skifte bits lynraskt uten bruk av verktøy.

Drev: 1/4" sekskant, passer for holdere med feste iht. DIN ISO 1173-D 6,3.

849/855/867/18 Tresp spiralbor-bits og bitssett



Code	EAN			
05104653001	4013288 111661			1
		● ○	889/4/1 K 1x 1/4"x50	
		● ○	849 HSS 1x 3,0x70,0; 1x 4,0x74,0; 1x 5,0x85,0; 1x 6,0x95,0; 1x 8,0x110,0	
		+	855/1 TH PZ 2x PZ 1x25; 3x PZ 2x25; 1x PZ 3x25	
		⊕	867/1 TORX® 1x TX 10x25; 1x TX 15x25; 1x TX 20x25; 1x TX 25x25; 1x TX 30x25; 1x TX 40x25	

Terrassebygg-sett T 1

Kompakt Wera verktøysett med de 17 viktigste skruverktøyene for terrassekruing. Bits utført i rustfritt stål for å unngå fremmedrust.

Med en særdeles smart bitsholder, som takket være variabel innskruingsdybdebegrensning gjør at skruhodene kan forsenkes med jevn dybde og som med den påmonterte filtringen forhindrer skader på trebordenes overflate.

- 17 delers verktøysett av høy kvalitet for jevnt og fluktende forsenkede skruer i trebord ved terrassebygging
- Bitsholder med variabel innstillbar innskruingsdybdebegrensning og beskyttende filtrering for å skåne overflatene
- 15 bits (TORX®, PH, PZ) av rustfritt stål for å unngå fremmedrust samt bitsholder i rustfritt stål 3888/4/1 K Rapidaptor
- Med Take it Easy verktøyidentifikasjon: Fargekodning i henhold til profil og størrelsesstempel
- Kompakt sammenleggbart futteral med Wera 2go-kompatibilitet inkl. fire reservefiltringer

Terrassebygg-sett T 1



Code	EAN			
05134021001	4013288 219510			1
		● ○	881/4/1 1x 1/4"x90 ¹⁾	
		● ○	3888/4/1 K 1x 1/4"x50	
		+	3851/1 TS PH 1x PH 1x25; 1x PH 2x25; 1x PH 3x25	
		+	3855/1 TS PZ 1x PZ 1x25; 2x PZ 2x25; 1x PZ 3x25	
		⊕	3867/1 TS TORX® 1x TX 10x25; 1x TX 15x25; 1x TX 20x25; 1x TX 25x25; 1x TX 30x25; 1x TX 40x25	
		⊕	3867/1 TS P TORX® 2x TX 25x25	
			9201 4x 27,0	

¹⁾Reservedelsett med 5 filtringer kan bestilles med kodennummeret 05130003001.

Bit-Check 10 Drywall 1

Bit-Check for bruk innen tørrbygging; høykvalitets distansehylse av aluminium.

Skruedybde kan stilles inn trinnløst og gir mulighet for fluktende forsenking av skruer; 9 tørrbyggingsbits med tilpasset spisstamme, lengde 25 mm.

Bit-Check 10 Drywall 1

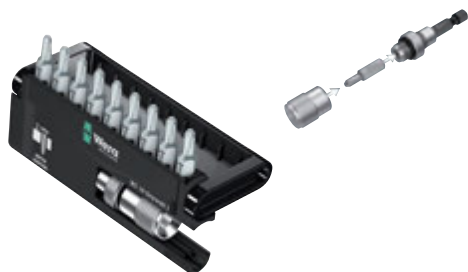

Code	EAN			
05136011001	4013288 178657			1
		●●	896/4/1 1x 1/4"x50	
		+	851/1 RZ PH 9x PH 2x25	

Bit-Check 6 SHK 1 SB

6 Wera bits (50 mm lange) oversiktlig plassert på minst mulig plass i den praktiske Bit-Check. Spesielt egnet for sanitærteknikk, varmeteknikk og klimateknikk; Bit-Checks gir en rask oversikt over det eksisterende verktøyet. Bits som det ikke er behov for, blir ganske enkelt satt tilbake i sortimentet og går ikke tapt. Enkel transport, f.eks. i skjortelommen. De slitesterke bitsene er egnet for universell bruk.

- Bitsmontering spesielt egnet for bruk i sanitær-, varme- og klimateknikksektoren
- Slitesterke bits for universell bruk
- Den slitesterke utformingen av bitsene forhindrer for tidlig brudd på verktøyspissen
- Hex-Plus gir lengre liv til innvendige sekskantskruer
- 50 mm lange bits
- Oppstillbar, flerkomponent Bit-Check
- Plasten i Bit-Check er meget robust og garanterer lang levetid

Bit-Check 6 SHK 1 SB



Code	EAN			
05073631001	4013288 227997			1
		+	851/4 TZ 1x PH 1x50	
		●	867/4 Z TORX® 1x TX 15x50; 1x TX 20x50; 1x TX 25x50	
		○	840/4 Z 1x 5,0x50; 1x 6,0x50 ¹⁾	

¹⁾Sekskantklinge



Momentverktøy

Serie 7400 Kraftform justerbare momentskruetrekere med Rapidaptor hurtigchuck

Variabel momentinnstilling med den største nøyaktighet. Enkel innstilling av nødvendig moment uten spesialverktøy. Lett å lese av skalaverdien.

Med klikksignal. Rapidaptor-hurtigskiftteknologi for lynraskt skifte av bits. Ubegrenset løsemoment for å løse skruer som sitter fast. Flerkomponents Kraftform-håndtak med harde og myke soner for høy arbeidshastighet og skåning av håndflaten.

Passer til bits med 1/4" utvendig sekskantdrev iht. DIN ISO 1173-C 6,3 og E 6,3 (ISO 1173).

Serie 7400 Kraftform justerbare momentskruetrekere (0,1–3,0 Nm) med Rapidaptor hurtigchuck



Code	EAN	Art.No.						
				Nm	Nm	mm	mm	
05074770001 ¹⁾	179012	7430	1/4"	0,10-0,34	0,015	89	142	1
05074772001 ¹⁾	179128	7431	1/4"	0,30-1,00	0,05	89	142	1
05074774001 ¹⁾	179135	7432	1/4"	0,90-1,50	0,05	89	142	1
05074700001	100641	7440	1/4"	0,3-1,2	0,05	105	155	1
05074701001	100658	7441	1/4"	1,2-3,0	0,10	105	155	1

¹⁾Med lupe til å sette på, slik at det blir lett å lese av skalaen.

Serie 7400 Kraftform justerbare momentskruetrekere (2,5–29,0 in. lbs.) med Rapidaptor hurtigchuck



Code	EAN	Art.No.						
				in. lbs.	in. lbs.	mm	mm	
05074710001	102881	7445	1/4"	2,5-11,5	0,5	105	155	1
05074711001	102898	7446	1/4"	11,0-29,0	1,0	105	155	1

Serie 7400 Kraftform pistolhåndtak, justerbare momentskruetrekere (3,0–8,8 Nm) med Rapidaptor hurtigchuck



Code	EAN	Art.No.						
				Nm	Nm	mm	mm	
05074702001	101730	7442	1/4"	3,0-6,0	0,25	150	100	1
05074705001	119308	7443	1/4"	4,0-8,8	0,40	150	100	1

Serie 7400 Kraftform pistolhåndtak, justerbare momentskruetrekere (25,0–55,0 in. lbs.) med Rapidaptor hurtigchuck



Code	EAN	Art.No.						
				in. lbs.	in. lbs.	mm	mm	
05074712001	102904	7447	1/4"	25,0-55,0	2,5	150	100	1

9524 Verktøysett for solcellemontering 1

7 delers verktøysett for montering av solcelleanlegg. 1 moment-skrutrekker 7442 (pistolgrep) for måleområdet 3,0-6,0 Nm. Numerisk momentvisning. Pålitelig utløsningsmekanisme med akustisk signal når innstilt moment er nådd. 1 Rapidaptor bitsholder 889/4/1 F med frihjulsfunksjon for spesielt rask returbevegelse uten avbrudd for å skifte grep når du trekker til mot høyre. 1 kombinasjonsnøkkel 6003 Joker. På grunn av den spesielle kjevegeometrien er festealternativene til verktøyet utvidet, noe som gjør kombinasjonsnøkkelen spesielt egnet for montering på trange steder.

2 monteringsnøkler for solcelleplugg MC4 (Multi-Contact). 1 pipe 1/2" (slisset) str. 17 for montering av panel-pluggkontakter, 1 verktøyskaft (adapter 1/4" til 1/2") for manuelle piper.

- Skruverktøysett for installasjon av solcelleanlegg
- Inkluderer 2 monteringsnøkler 9108 for solcelleplugg MC4 (Multi-Contact)
- Inkludert momentskrutrekker 7442 (3,0-6,0 Nm) med pistolgrep
- Inkludert Rapidaptor bitsholder 889/4/1 F med frihjulsfunksjon for spesielt rask returbevegelse uten avbrudd for å skifte grep når du trekker til mot høyre
- Inkludert Joker kombinasjonsnøkkel 6003, spesielt egnet for trange monteringssteder; den spesielle kjevegeometrien utvider festealternativene til verktøyet
- Inkludert 1/2" pipesett (slisset) Str. 17 for montering av innebygde kontakter
- Inkluderer verktøyskaft 870/4 (adapter 1/4" sekskant til 1/2" firkant) for manuelt betjente 1/2" piper

9524 Verktøysett for solcellemontering 1



Code	EAN		
05136043001	4013288 228017		1
		● 7400 Pistolhåndtak 1x 7442, 3,0-6,0 Nm	
		● 8790 HMC Deep med utsnitt 1x 17,0x76,0	
		○ 870/4 A 1x 1/4"x1/2"x72	
		● 889/4/1 F 1x 1/4"x64	
		6003 Joker 1x 17x190	
		9108 2x 115	
		Krok og borrelåstape 120 1x 50,0x120,0	

7443/12 Monteringssett for dekktrykkkontrollsystemer

12 delers verktøysett for fagmessig montering og demontering av dekktrykkkontrollsystemer. Med momentteknologi for kontrollert tiltrekking av skruer. Håndverktøy med flerkomponents Kraftform-håndtak for høy arbeidshastighet kombinert med god ergologi. Fem forhåndsinnstilte verktøy for å feste nippelmutteren på skruen og for å skru sensoren på ventilen. To forhåndsinnstilte ventiltrekkerer med et moment på 0,25 Nm og 0,45 Nm. Et justerbart Kraftform-pistolhåndtak for momenter fra 4,0 til 8,8 Nm. Passer til alle utbredte dekktrykkkontrollsystemer. Sikker skruing takket være entydig fargemerking av de innstilte momentverdiene (Beru/Huf®: TX 10 gul 1,25 Nm; Schrader®: TX 10 grønn 1,4 Nm; Cup®/RTS®: TX 20 grå 2,0 Nm). Momentskrutrekkeren som er forhåndsinnstilt på 3,3 Nm, håndterer både nippelmutter og forbindelsesskrue på sensorene i Alligator-systemet. I tillegg inngår følgende: bitsadapler, to bits, ventilmothold (for bruk opp til 4,5 Nm).

7443/12 Monteringssett for dekktrykkkontrollsystemer

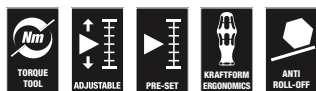

Code	EAN		
05074746001	178404		1
		● 7400 Pistolhåndtak 1x 7443, 4,0-8,8 Nm	
		● Serie 7400 Kraftform momentskrutrekker med fast forhåndsinnstilt måleverdi fra fabrikk 1x 7464, 3,3 Nm, 3,0-6,0 Nm	
		⊛ 300 TX 1x TX 10x1,25; 1x TX 10x1,4	
		● 790 A/50 1x 11,0x50,0; 1x 12,0x50,0	
		⊛ 867/4 TORX® HF 1x TX 15x50; 1x TX 20x50	
		○ 870/1 1x 1/4"x25 ¹⁾	
		● 300 V 1x 0,25; 1x 0,45	
		○ 327 1x 32x70	

¹⁾Med kule, for manuelt feste av piper

7440/41 Kraftform momentskrutrekkersett 0,3–3,0 Nm

Wera momentskrutrekkersett. To momentskrutrekkerer med variabel momentinnstilling med den største nøyaktighet.

Enkel innstilling av nødvendig moment uten spesialverktøy. Lett å lese av skalaverdien. Med klikksignal. Rapidaptor-hurtigskifteteknologi for lynraskt skifte av bits.

Ubegrenset løsemoment for å løse skruer som sitter fast. Flerkomponents Kraftform-håndtak med harde og myke soner for høy arbeidshastighet og skåning av håndflaten.

Inkludert bitsortiment i stabil plastkoffert av høy kvalitet.

7440/41 Kraftform momentskrutrekkersett 0,3–3,0 Nm



Code	EAN		
05074738001	112354		1
		● 7400 1x 7440, 1/4", 0,3-1,2 Nm; 1x 7441, 1/4", 1,2-3,0 Nm	
		⊛ 867/1 TZ TORX® 1x TX 6x25; 1x TX 7x25; 1x TX 8x25; 1x TX 9x25; 1x TX 10x25; 1x TX 15x25; 1x TX 20x25; 1x TX 25x25; 1x TX 30x25	
		⊛ 867/1 IP TORX PLUS® 1x 6 IPx25; 1x 7 IPx25; 1x 8 IPx25; 1x 9 IPx25; 1x 10 IPx25; 1x 15 IPx25; 1x 20 IPx25; 1x 25 IPx25; 1x 30 IPx25	
		○ 840/1 Z Hex-Plus 1x 2,0x25; 1x 2,5x25; 1x 3,0x25; 1x 4,0x25; 1x 5,0x25; 1x 6,0x25	

7440/41/42 Kraftform momentskrutrekkersett 0,3–6,0 Nm



Code	EAN		
05074739001	4013288 113924		1
		● 7400 1x 7440, 0,3-1,2 Nm; 1x 7441, 1,2-3,0 Nm	
		● 7400 Pistolhåndtak 1x 7442, 3,0-6,0 Nm	
		✦ 867/1 TZ TORX® 1x TX 6x25; 1x TX 7x25; 1x TX 8x25; 1x TX 9x25; 1x TX 10x25; 1x TX 15x25; 1x TX 20x25; 1x TX 25x25; 1x TX 30x25	
		✦ 867/1 IP TORX PLUS® 1x 6 IPx25; 1x 7 IPx25; 1x 8 IPx25; 1x 9 IPx25; 1x 10 IPx25; 1x 15 IPx25; 1x 20 IPx25; 1x 25 IPx25; 1x 30 IPx25	
		○ 840/1 Z 1x 2,0x25; 1x 2,5x25; 1x 3,0x25; 1x 4,0x25; 1x 5,0x25; 1x 6,0x25	

7445/46/47 Kraftform momentskrutrekkersett 2,5-55,0 in. lbs.



Code	EAN		
05350451001	4013288 161383		1
		● 7400 Imperial 1x 7445, 2,5-11,5 in. lbs.; 1x 7446, 11,0-29,0 in. lbs.	
		● 7400 Imperial pistolhåndtak 1x 7447, 25,0-55,0 in. lbs.	
		✦ 867/1 TZ TORX® 1x TX 6x25; 1x TX 7x25; 1x TX 8x25; 1x TX 9x25; 1x TX 10x25; 1x TX 15x25; 1x TX 20x25; 1x TX 25x25; 1x TX 30x25	
		✦ 867/1 IP TORX PLUS® 1x 6 IPx25; 1x 7 IPx25; 1x 8 IPx25; 1x 9 IPx25; 1x 10 IPx25; 1x 15 IPx25; 1x 20 IPx25; 1x 25 IPx25; 1x 30 IPx25	
		○ 840/1 Z 1x 2,0x25; 1x 2,5x25; 1x 3,0x25; 1x 4,0x25; 1x 5,0x25; 1x 6,0x25	

7443/61/9 Monteringssett for dekktrykkkontrollsystemer

9 delers verktøysett for fagmessig montering og demontering av dekktrykkkontrollsystemer. Med momentteknologi for kontrollert tiltrekking av skruer.

Håndverktøy med flerkomponents Kraftform-håndtak for høy arbeidshastighet kombinert med god ergonomi. To forhåndsinnstilte verktøy for å feste nippelmutteren på skruen og for å skru sensoren på ventilen.

Et justerbart Kraftform-pistolhåndtak for momenter fra 4,0 til 8,8 Nm. To TX-bits med holdefunksjon, bitsadpter, to piper samt ventilmothold (for bruk opp til 4,5 Nm).

Blant annet egnet for dekktrykkkontrollsystemene fra Schrader®, Alligator®, VDO®.

7443/61/9 Monteringssett for dekktrykkkontrollsystemer



Code	EAN		
05074745001	4013288 168818		1
		● Serie 7400 Kraftform momentskrutrekker med fast forhåndsinnstilt måleverdi fra fabrikk 1x 7461, 1,2 Nm, 1,2-3,0 Nm ¹⁾	
		● 7400 Pistolhåndtak 1x 7443, 4,0-8,8 Nm	
		✦ 300 TX 1x TX 10x1,4	
		○ 870/1 1x 1/4"x25 ²⁾	
		● 790 A/50 1x 11,0x50,0; 1x 12,0x50,0	
		✦ 867/4 TORX® HF 1x TX 15x50; 1x TX 20x50	
		○ 327 1x 32x70	

¹⁾ Det forhåndsinnstilte momentet kan endres. Dette krever imidlertid bruk av spesialverktøy og momentteststyr. Ta kontakt med Wera Torque Service.

²⁾ Med kule, for manuelt feste av piper

1430 ESD Kraftform Micro justerbare momentskrukkere (0,02–0,11 Nm) med hurtigchuck

- Elektrostatisk sikkert verktøy takket være overflatemotstand på $\leq 10^9$ ohm
- Passer til bits med 4 mm Halfmoon og 4 mm HIOS drev
- Brukes f.eks. på smarttelefoner, mobiltelefoner, kameraer og elektronikkenheter

1430 ESD Kraftform Micro justerbare momentskrukkere (0,02–0,11 Nm) med hurtigchuck



Code	EAN	Art.No.	Nm	Nm	mm	mm	mm	mm	mm
05074802001 ¹⁾	179043	1430 ESD	0,02-0,06	0,0025	141	5 7/16"			1
05074804001 ¹⁾	179104	1431 ESD	0,05-0,11	0,005	141	5 7/16"			1

¹⁾Med lupe til å sette på, slik at det blir lett å lese av skalaen.

Serie 7400 ESD Kraftform justerbare momentskrukkere (0,1–3,0 Nm) med Rapidaptor hurtigchuck

- Elektrostatisk sikkert verktøy takket være overflatemotstand på $\leq 10^9$ ohm

Serie 7400 ESD Kraftform justerbare momentskrukkere (0,1–3,0 Nm) med Rapidaptor hurtigchuck



Code	EAN	Art.No.	Nm	Nm	mm	mm	mm	mm	mm
05074780001 ¹⁾	179159	7430 ESD	1/4"	0,10-0,34	0,015	89	142	1	
05074782001 ¹⁾	179166	7431 ESD	1/4"	0,30-1,00	0,05	89	142	1	
05074784001 ¹⁾	179173	7432 ESD	1/4"	0,90-1,50	0,05	89	142	1	
05074730001	106964	7440 ESD	1/4"	0,3-1,2	0,05	105	155	1	
05074731001	106971	7441 ESD	1/4"	1,2-3,0	0,10	105	155	1	

¹⁾Med lupe til å sette på, slik at det blir lett å lese av skalaen.

Serie 7400 ESD Kraftform justerbare momentskrukkere (2,5–29,0 in.lbs.) med Rapidaptor hurtigchuck

- Elektrostatisk sikkert verktøy takket være overflatemotstand på $\leq 10^9$ ohm

Serie 7400 ESD Kraftform justerbare momentskrukkere (2,5–29,0 in.lbs.) med Rapidaptor hurtigchuck

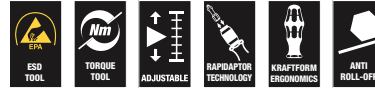

Code	EAN	Art.No.	in. lbs.	in. lbs.	mm	mm	mm	mm
05074733001	106988	7445 ESD	1/4"	2,5-11,5	0,5	105	155	1
05074734001	106995	7446 ESD	1/4"	11,0-29,0	1,0	105	155	1

Serie 7400 ESD Kraftform justerbare momentskrukkere (0,1–1,0 Nm) med hurtigchuck

- Elektrostatisk sikkert verktøy takket være overflatemotstand på $\leq 10^9$ ohm
- Passer til bits med 4 mm Halfmoon og 4 mm HIOS drev

Serie 7400 ESD Kraftform justerbare momentskrukkere (0,1–1,0 Nm) med hurtigchuck



Code	EAN	Art.No.	Nm	Nm	mm	mm	mm	mm
05074786001 ¹⁾	179036	7435 ESD	0,10-0,34	0,015	89	142	5 7/16"	1
05074788001 ¹⁾	179029	7436 ESD	0,30-1,00	0,05	89	142	5 7/16"	1

¹⁾Med lupe til å sette på, slik at det blir lett å lese av skalaen.

Serie 7400 Kraftform momentskrutrekker, med fast forhåndsinnstilt måleverdi fra fabrikk

Wera momentskrutrekker. Med fast momentverdi forhåndsinnstilt på den minste skalaverdien fra fabrikk. For alle bruksområder der det kreves samme moment og nøyaktighet ved gjentakelser.

Momentverdien kan endres innenfor måleområdet med et tilleggsverktøy (rekalibreringssett, kan bestilles med kodenummer 05137003001).

Kontroller deretter den innstilte verdien med en kommersielt tilgjengelig momenttester. Ubegrenset løsemoment for å løse skruer som sitter fast. Rapidaptor-hurtigskiftteknologi for lynraskt skifte av bits.

Passer til bits med 1/4" utvendig sekskantdrev iht. DIN ISO 1173-C 6,3 og E 6,3 (ISO 1173).

Flerkomponents Kraftform-håndtak med harde og myke soner for høy arbeidshastighet og skåning av håndflaten.

Merk følgende: 1 Ncm = 0,01 Nm.

Serie 7400 Kraftform momentskrutrekker, med fast forhåndsinnstilt måleverdi fra fabrikk (0,1-1,5 Nm), med Rapidaptor hurtigchuck, håndtaksstørrelse 89 mm



Code	EAN	Art.No.						
05074790001 ¹⁾	179395	7450	1/4"	0,1	0,1-0,34	89	133	1
05074792001 ¹⁾	179203	7451	1/4"	0,3	0,3-1,0	89	133	1
05074794001 ¹⁾	179197	7452	1/4"	0,9	0,9-1,5	89	133	1

¹⁾ Det forhåndsinnstilte momentet kan endres. Dette krever imidlertid bruk av spesialverktøy og momentteststyr. Ta kontakt med Wera Torque Service.

Serie 7400 Kraftform momentskrutrekker, med fast forhåndsinnstilt måleverdi fra fabrikk (0,3-3,0 Nm) med Rapidaptor hurtigchuck, håndtaksstørrelse 105 mm

Wera momentskrutrekker. Med fast momentverdi forhåndsinnstilt på den minste skalaverdien fra fabrikk. For alle bruksområder der det kreves samme moment og nøyaktighet ved gjentakelser.

Momentverdien kan endres innenfor måleområdet med et tilleggsverktøy (rekalibreringssett, kan bestilles med kodenummer 05137001001).

Kontroller deretter den innstilte verdien med en kommersielt tilgjengelig momenttester. Ubegrenset løsemoment for å løse skruer som sitter fast. Rapidaptor-hurtigskiftteknologi for lynraskt skifte av bits.

Passer til bits med 1/4" utvendig sekskantdrev iht. DIN ISO 1173-C 6,3 og E 6,3 (ISO 1173).

Flerkomponents Kraftform-håndtak med harde og myke soner for høy arbeidshastighet og skåning av håndflaten.

Merk følgende: 1 Ncm = 0,01 Nm.

Serie 7400 Kraftform momentskrutrekker, med fast forhåndsinnstilt måleverdi fra fabrikk (0,3-3,0 Nm) med Rapidaptor hurtigchuck, håndtaksstørrelse 105 mm



Code	EAN	Art.No.						
05074715001 ¹⁾	102911	7460	1/4"	0,3	0,3-1,2	105	155	1
05074716001 ¹⁾	102928	7461	1/4"	1,2	1,2-3,0	105	155	1

¹⁾ Det forhåndsinnstilte momentet kan endres. Dette krever imidlertid bruk av spesialverktøy og momentteststyr. Ta kontakt med Wera Torque Service.

Serie 7400 Kraftform momentskrutrekere, med fast forhåndsinnstilt måleverdi fra fabrikk (3,0-8,8 Nm), pistolgrep

Wera momentskrutrekker. Kraftform-pistolhåndtak for spesielt høy momentoverføring, flerkomponents for høy arbeidshastighet og svært ergonomisk skruing. Med fast momentverdi forhåndsinnstilt på den minste skalaverdien fra fabrikk.

For alle bruksområder der det kreves samme moment og nøyaktighet ved gjentakelser. Momentverdien kan endres innenfor måleområdet med et tilleggsverktøy (rekalibreringssett, kan bestilles med kodennummer 05137002001).

Kontroller deretter den innstilte verdien med en kommersielt tilgjengelig momenttester. Ubegrenset løsemoment for å løse skruer som sitter fast. Rapidaptor-hurtigskifteteknologi for lynraskt skifte av bits.

Passer til bits med 1/4" utvendig sekskantdrev iht. DIN ISO 1173-C 6,3 og E 6,3 (ISO 1173).

Flerkomponents Kraftform-håndtak med harde og myke soner for høy arbeidshastighet og skåning av håndflaten.

Merk følgende: 1 Ncm = 0,01 Nm.

Serie 7400 Imperial Kraftform momentskrutrekere, med fast forhåndsinnstilt måleverdi fra fabrikk (2,5–29,0 in. lbs.) med Rapidaptor hurtigchuck, håndtaksstørrelse 105 mm



	EAN							
Code	4013288	Art.No.		Nm	Nm	mm	mm	
05074717001 ¹⁾	102935	7462	1/4"	3,0	3,0-6,0	150	100	1
05074728001 ¹⁾	156167	7463	1/4"	4,0	4,0-8,8	150	100	1

¹⁾ Det forhåndsinnstilte momentet kan endres. Dette krever imidlertid bruk av spesialverktøy og momenttestutstyr. Ta kontakt med Wera Torque Service.

Serie 7400 Imperial Kraftform momentskrutrekere, med fast forhåndsinnstilt måleverdi fra fabrikk (2,5–29,0 in. lbs.) med Rapidaptor hurtigchuck, håndtaksstørrelse 105 mm

Wera momentskrutrekker. Med fast momentverdi forhåndsinnstilt på den minste skalaverdien fra fabrikk.

For alle bruksområder der det kreves samme moment og nøyaktighet ved gjentakelser. Momentverdien kan endres innenfor måleområdet med et tilleggsverktøy (rekalibreringssett, kan bestilles med kodennummer 05137001001).

Kontroller deretter den innstilte verdien med en kommersielt tilgjengelig momenttester. Ubegrenset løsemoment for å løse skruer som sitter fast. Rapidaptor-hurtigskifteteknologi for lynraskt skifte av bits.

Passer til bits med 1/4" utvendig sekskantdrev iht. DIN ISO 1173-C 6,3 og E 6,3 (ISO 1173).

Flerkomponents Kraftform-håndtak med harde og myke soner for høy arbeidshastighet og skåning av håndflaten.

Merk følgende: 1 Ncm = 0,01 Nm.

Serie 7400 Imperial Kraftform momentskrutrekere, med fast forhåndsinnstilt måleverdi fra fabrikk (2,5–29,0 in. lbs.) med Rapidaptor hurtigchuck, håndtaksstørrelse 105 mm



	EAN							
Code	4013288	Art.No.		in. lbs.	in. lbs.	mm	mm	
05074720001 ¹⁾	102942	7465	1/4"	2,5	2,5-11,5	105	155	1
05074722001 ¹⁾	103116	7466	1/4"	11,0	11,0-29,0	105	155	1

¹⁾ Det forhåndsinnstilte momentet kan endres. Dette krever imidlertid bruk av spesialverktøy og momenttestutstyr. Ta kontakt med Wera Torque Service.

Serie 7400 Imperial Kraftform momentskrutrekker, med fast forhåndsinnstilt måleverdi fra fabrikk (25,0-55,0 in. lbs.) med Rapidaptor hurtigchuck, pistolgrep

Wera momentskrutrekker. Kraftform-pistolhåndtak for spesielt høy momentoverføring, flerkomponents for høy arbeidshastighet og svært ergonomisk skruing.

Med fast momentverdi forhåndsinnstilt på den minste skalaverdien fra fabrikk. For alle bruksområder der det kreves samme moment og nøyaktighet ved gjentakelser.

Momentverdien kan endres innenfor måleområdet med et tilleggsverktøy (rekalibreringssett, kan bestilles med kodennummer 05137002001).

Kontroller deretter den innstilte verdien med en kommersielt tilgjengelig momenttester. Ubegrenset løsemoment for å løse skruer som sitter fast. Rapidaptor-hurtigskifteteknologi for lynraskt skifte av bits. Passer til bits med 1/4" utvendig sekskantdrev iht. DIN ISO 1173-C 6,3 og E 6,3 (ISO 1173).

Flerkomponents Kraftform-håndtak med harde og myke soner for høy arbeidshastighet og skåning av håndflaten.

Merk følgende: 1 Ncm = 0,01 Nm.

Serie 7400 Imperial Kraftform momentskrutrekker, med fast forhåndsinnstilt måleverdi fra fabrikk (25,0-55,0 in. lbs.) med Rapidaptor hurtigchuck, pistolgrep

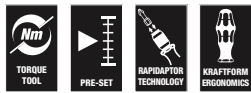

	EAN							
Code	4013288	Art.No.						
05074721001 ¹⁾	102959	7467	1/4"	25,0	25,0-55,0	150	100	1

¹⁾ Det forhåndsinnstilte momentet kan endres. Dette krever imidlertid bruk av spesialverktøy og momenttestutstyr. Ta kontakt med Wera Torque Service.

Serie 7400 ESD Kraftform momentskrutrekker, med fast forhåndsinnstilt måleverdi fra fabrikk (0,1-1,5 Nm) med Rapidaptor hurtigchuck, håndtaksstørrelse 105 mm

Wera momentskrutrekker. Sikkert vern mot elektrostatisk energi og følgeskader. Med fast momentverdi forhåndsinnstilt på den minste skalaverdien fra fabrikk.

For alle bruksområder der det kreves samme moment og nøyaktighet ved gjentakelser. Momentverdien kan endres innenfor måleområdet med et tilleggsverktøy (rekalibreringssett, kan bestilles med kodennummer 05137003001).

Kontroller deretter den innstilte verdien med en kommersielt tilgjengelig momenttester. Ubegrenset løsemoment for å løse skruer som sitter fast.

Rapidaptor-hurtigskifteteknologi for lynraskt skifte av bits. Passer til bits med 1/4" utvendig sekskantdrev iht.

DIN ISO 1173-C 6,3 og E 6,3 (ISO 1173).

Flerkomponents Kraftform-håndtak med harde og myke soner for høy arbeidshastighet og skåning av håndflaten.

Merk følgende: 1 Ncm = 0,01 Nm.

- Elektrostatisk sikkert verktøy takket være overflatemotstand på $\leq 10^9$ ohm

Serie 7400 ESD Kraftform momentskrutrekker, med fast forhåndsinnstilt måleverdi fra fabrikk (0,1-1,5 Nm) med Rapidaptor hurtigchuck, håndtaksstørrelse 105 mm

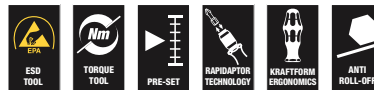

	EAN							
Code	4013288	Art.No.						
05074840001 ¹⁾	179487	7460 ESD	1/4"	0,3	0,3-1,2	105	155	1
05074842001 ¹⁾	179098	7461 ESD	1/4"	1,2	1,2-3,0	105	155	1

¹⁾ Det forhåndsinnstilte momentet kan endres. Dette krever imidlertid bruk av spesialverktøy og momenttestutstyr. Ta kontakt med Wera Torque Service.

Serie 7400 ESD Kraftform momentskrutrekker, med fast forhåndsinnstilt måleverdi fra fabrikk (0,1-1,5 Nm), med Rapidaptor hurtigchuck, håndtaksstørrelse 89 mm

Wera momentskrutrekker. Sikkert vern mot elektrostatisk energi og følgeskader. Med fast momentverdi forhåndsinnstilt på den minste skalaverdien fra fabrikk.

For alle bruksområder der det kreves samme moment og nøyaktighet ved gjentakelser. Momentverdien kan endres innenfor måleområdet med et tilleggsverktøy (rekalibreringssett, kan bestilles med kodennummer 05137003001).

Kontroller deretter den innstilte verdien med en kommersielt tilgjengelig momenttester. Rapidaptor-hurtigskiftteknologi for lynraskt skifte av bits. Ubegrenset løsemoment for å løse skruer som sitter fast.

Flerkomponents Kraftform-håndtak med harde og myke soner for høy arbeidshastighet og skåning av håndflaten.

Passer til bits med 1/4" utvendig sekskantdrev iht. DIN ISO 1173-C 6,3 og E 6,3 (ISO 1173).

Merk følgende: 1 Ncm = 0,01 Nm.

- Elektrostatisk sikkert verktøy takket være overflatemotstand på $\leq 10^9$ ohm

Serie 7400 ESD Kraftform momentskrutrekker, med fast forhåndsinnstilt måleverdi fra fabrikk (0,1-1,5 Nm), med Rapidaptor hurtigchuck, håndtaksstørrelse 89 mm

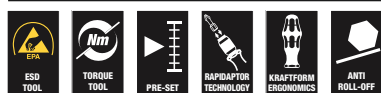

	EAN	Art.No.						
Code	4013288			Nm	Nm	mm	mm	
05074820001 ¹⁾	179210	7450 ESD	1/4"	0,1	0,1-0,34	89	133	1
05074822001 ¹⁾	179470	7451 ESD	1/4"	0,3	0,3-1,0	89	133	1
05074824001 ¹⁾	179227	7452 ESD	1/4"	0,9	0,9-1,5	89	133	1

¹⁾ Det forhåndsinnstilte momentet kan endres. Dette krever imidlertid bruk av spesialverktøy og momenttestutstyr. Ta kontakt med Wera Torque Service.

Serie 7400 ESD Kraftform momentskrutrekker, med fast forhåndsinnstilt måleverdi fra fabrikk (0,1-1,0 Nm) med hurtigchuck

Wera momentskrutrekker. Sikkert vern mot elektrostatisk energi og følgeskader. Med fast momentverdi forhåndsinnstilt på den minste skalaverdien fra fabrikk.

For alle bruksområder der det kreves samme moment og nøyaktighet ved gjentakelser. Momentverdien kan endres innenfor måleområdet med et tilleggsverktøy (rekalibreringssett, kan bestilles med kodennummer 05137003001).

Kontroller deretter den innstilte verdien med en kommersielt tilgjengelig momenttester. Med hurtigchuck for lynraskt skifte av bits. Ubegrenset løsemoment for å løse skruer som sitter fast.

Flerkomponents Kraftform-håndtak med harde og myke soner for høy arbeidshastighet og skåning av håndflaten.

Passer til bits med 4 mm Halfmoon drev (Wera serie 9) og 4 mm HIOS drev (Wera serie 21).

Merk følgende: 1 Ncm = 0,01 Nm.

- Elektrostatisk sikkert verktøy takket være overflatemotstand på $\leq 10^9$ ohm
- Passer til bits med 4 mm Halfmoon og 4 mm HIOS drev

Serie 7400 ESD Kraftform momentskrutrekker, med fast forhåndsinnstilt måleverdi fra fabrikk (0,1-1,0 Nm) med hurtigchuck



	EAN	Art.No.					
Code	4013288		Nm	Nm	mm	mm	
05074826001 ¹⁾	179067	7455 ESD	0,1	0,1-0,34	89	138	5 1/4" 1
05074828001 ¹⁾	179050	7456 ESD	0,3	0,3-1,0	89	138	5 1/4" 1

¹⁾ Det forhåndsinnstilte momentet kan endres. Dette krever imidlertid bruk av spesialverktøy og momenttestutstyr. Ta kontakt med Wera Torque Service.

1460 ESD Kraftform Micro momentskrutrekker, med fast forhåndsinnstilt måleverdi fra fabrikk (0,02-0,11 Nm) med hurtigchuck

Med fast momentverdi forhåndsinnstilt på den minste skalverdien fra fabrikk. For alle bruksområder der det kreves samme moment og nøyaktighet ved gjentakelser. Momentverdien kan endres innenfor måleområdet med tilleggsverktøyet 05137004001.

Kontroller deretter den innstilte verdien med en kommersielt tilgjengelig momenttester. Kompakt håndtak med system for utskiftbare klinger for finskruing med kontrollert moment. Kraftform Micro ESD-momentskrutrekkeren er ypperlig til momentstyrt skruing på komponenter som kan ta skade av statisk elektrisitet.

Egnet for feste av bits med 4 mm Halfmoon drev (Wera serie 9) og bits med 4 mm HIOS drev (Wera serie 21). Manipulasjonsbeskyttet. Tydelig hør- og merkbart sperresignal når innstilt moment er nådd. Nøyaktighet ved gjentakelser er 100 % sikret.

Ubegrenset manuelt løsemoment. Elektrisk overflatemotstand $\leq 10^9$ ohm for sikker beskyttelse mot elektrostatisk energi. Produsert iht. DIN EN 61340-5-1.

Håndtak/system for utskiftbare klinger for lynraskt skifte av klinge. Kraftform Micro-håndtak med dreibar hette samt hurtigdreiesone for lynrask skruing, ikke lenger behov for tidkrevende skifte av grep.

Kraftsone med integrerte myke soner sørger for overføring av høye løse- og tiltrekkingsmomenter. Presisjonssone rett over klingen for riktig dreievinkel under justeringsarbeid. Lynraskt feste av bits: Skyv ganske enkelt bitsen inn i festet, hvor den låses automatisk og sitter sikkert på plass.

Ved bytte av bits er det bare å skyve hylsen forover og ta ut bitsen. Frittstående betjeningshylse for enkel styring av verktøyet under skruingen. Bits egnet for hånd- og maskinskruing med elektriske skrutekkere (bl.a. HIOS, Delvo, Sehan).

Brukes f.eks. på smarttelefoner, mobiltelefoner, kameraer, elektroniske enheter, på tannlaboratorier og tannlegekontorer.

Merk følgende: 1 Ncm = 0,01 Nm.

- Elektrostatisk sikkert verktøy takket være overflatemotstand på $\leq 10^9$ ohm
- Egnet for feste av bits med 4 mm Halfmoon drev og 4 mm HIOS drev
- Brukes f.eks. på smarttelefoner, mobiltelefoner, kameraer og elektronikkenheter

1460 ESD Kraftform Micro momentskrutrekker, med fast forhåndsinnstilt måleverdi fra fabrikk (0,02-0,11 Nm) med hurtigchuck



	EAN						
Code	4013288	Art.No.	Nm	Nm	mm		
0507480001 ¹⁾	168351	1460 ESD	0,035	0,02-0,06	131	5 1/4"	1
05074810001 ¹⁾	179463	1461 ESD	0,050	0,05-0,11	131	5 1/4"	1

¹⁾ Det forhåndsinnstilte momentet kan endres. Dette krever imidlertid bruk av spesialverktøy og momentteststyr. Ta kontakt med Wera Torque Service.

Serie 7400 Kraftform momentskrutrekker med fast forhåndsinnstilt måleverdi fra fabrikk etter kundens ønske, håndtaksstørrelse 89 mm

Wera momentskrutrekker. Med fast momentverdi forhåndsinnstilt etter kundens ønske fra fabrikk. For alle bruksområder der det kreves samme moment og nøyaktighet ved gjentakelser.

Momentverdien kan endres innenfor måleområdet med et tilleggsverktøy (rekalibreringssett, kan bestilles med kodenummer 05137003001).

Kontroller deretter den innstilte verdien med en kommersielt tilgjengelig momenttester. Ubegrenset løsemoment for å løse skruer som sitter fast.

Rapidaptor-hurtigskiftteknologi for lynraskt skifte av bits. Passer til bits med 1/4" utvendig sekskantdrev iht. DIN ISO 1173-C 6,3 og E 6,3 (ISO 1173).

Flerkomponents Kraftform-håndtak med harde og myke soner for høy arbeidshastighet og skåning av håndflaten.

Merk følgende: 1 Ncm = 0,01 Nm.

Serie 7400 Kraftform momentskrutrekker med fast forhåndsinnstilt måleverdi fra fabrikk etter kundens ønske, håndtaksstørrelse 89 mm



Code	EAN	Art.No.						
Code	4013288	Art.No.	Nm	mm	mm			
05074790010	188106	7450	1/4"	0,1-0,34	89	133	5 1/4"	1
05074792010	188113	7451	1/4"	0,3-1,0	89	133	5 1/4"	1
05074794010	188137	7452	1/4"	0,9-1,5	89	133	5 1/4"	1

***Den ønskede innstillingen kan foretas i følgende enheter: Nm, kgf. m, lbf. ft., ozf. in., dN. m, kgf. cm, lbf. in, in. oz, cN. m, gf. m, ft. lb, gf. cm, in. lb.

Serie 7400 Kraftform momentskrutrekker med fast forhåndsinnstilt måleverdi fra fabrikk etter kundens ønske, håndtaksstørrelse 105 mm

Wera momentskrutrekker. Med fast momentverdi forhåndsinnstilt etter kundens ønske fra fabrikk. For alle bruksområder der det kreves samme moment og nøyaktighet ved gjentakelser.

Momentverdien kan endres innenfor måleområdet med et tilleggsverktøy (rekalibreringssett, kan bestilles med kodenummer 05137001001).

Kontroller deretter den innstilte verdien med en kommersielt tilgjengelig momenttester.

Ubegrenset løsemoment for å løse skruer som sitter fast. Rapidaptor-hurtigskiftteknologi for lynraskt skifte av bits. Passer til bits med 1/4" utvendig sekskantdrev iht. DIN ISO 1173-C 6,3 og E 6,3 (ISO 1173).

Flerkomponents Kraftform-håndtak med harde og myke soner for høy arbeidshastighet og skåning av håndflaten.

Merk følgende: 1 Ncm = 0,01 Nm.

- Fast forhåndsinnstilt momentskrutrekker etter kundens ønske med Rapidaptor hurtigchuck
- Kan bare justeres med tilleggsverktøy
- For bits med 1/4" utvendig sekskantdrev
- Utlørsignal når innstilt verdi er nådd
- Flerkomponents Kraftform-håndtak for høy arbeidshastighet

Serie 7400 Kraftform momentskrutrekker med fast forhåndsinnstilt måleverdi fra fabrikk etter kundens ønske, håndtaksstørrelse 105 mm



Code	EAN	Art.No.						
Code	4013288	Art.No.	Nm	mm	mm			
05074715010	188144	7460	1/4"	0,3-1,2	105	155	6"	1
05074716010	188151	7461	1/4"	1,2-3,0	105	155	6"	1

***Den ønskede innstillingen kan foretas i følgende enheter: Nm, kgf. m, lbf. ft., ozf. in., dN. m, kgf. cm, lbf. in, in. oz, cN. m, gf. m, ft. lb, gf. cm, in. lb.

Serie 7400 Kraftform momentskrutrekker med fast forhåndsinnstilt måleverdi fra fabrikk etter kundens ønske, pistolhåndtak

Wera momentskrutrekker. Kraftform-pistolhåndtak for spesielt høy momentoverføring, flerkomponents for høy arbeidshastighet og svært ergonomisk skruing.

Med fast momentverdi forhåndsinnstilt fra fabrikk etter kundens ønske. For alle bruksområder der det kreves samme moment og nøyaktighet ved gjentakelser.

Momentverdien kan endres innenfor måleområdet med et tilleggsverktøy (rekalibreringssett, kan bestilles med kodennummer 05137002001).

Kontroller deretter den innstilte verdien med en kommersielt tilgjengelig momenttester. Rapidaptor-hurtigskiftteknologi for lynraskt skifte av bits.

Ubegrenset løsemoment for å løse skruer som sitter fast.

Flerkomponents Kraftform-håndtak med harde og myke soner for høy arbeidshastighet og skåning av håndflaten.

Merk følgende: 1 Ncm = 0,01 Nm.

Serie 7400 Kraftform momentskrutrekker med fast forhåndsinnstilt måleverdi fra fabrikk etter kundens ønske, pistolhåndtak



	EAN							
Code	4013288	Art.No.	Nm	mm	mm			
05074717010	188168	7462	1/4"	3,0-6,0	150	100	6"	1
05074728010	188199	7463	1/4"	4,0-8,8	150	100	6"	1

^{*)}Den ønskede innstillingen kan foretas i følgende enheter: Nm, kgf. m, lbf. ft., ozf. in., dN. m, kgf. cm, lbf. in, in. oz, cN. m, gf. m, ft. lb, gf. cm, in. lb.

Serie 7400 Imperial Kraftform momentskrutrekker med fast forhåndsinnstilt måleverdi fra fabrikk etter kundens ønske, håndtaksstørrelse 105 mm

Wera momentskrutrekker. Med fast momentverdi forhåndsinnstilt etter kundens ønske fra fabrikk.

For alle bruksområder der det kreves samme moment og nøyaktighet ved gjentakelser. Momentverdien kan endres innenfor måleområdet med et tilleggsverktøy (rekalibreringssett, kan bestilles med kodennummer 05137001001).

Kontroller deretter den innstilte verdien med en kommersielt tilgjengelig momenttester. Ubegrenset løsemoment for å løse skruer som sitter fast. Rapidaptor-hurtigskiftteknologi for lynraskt skifte av bits.

Passer til bits med 1/4" utvendig sekskantdrev iht. DIN ISO 1173-C 6,3 og E 6,3 (ISO 1173).

Flerkomponents Kraftform-håndtak med harde og myke soner for høy arbeidshastighet og skåning av håndflaten.

Merk følgende: 1 Ncm = 0,01 Nm.

Serie 7400 Imperial Kraftform momentskrutrekker med fast forhåndsinnstilt måleverdi fra fabrikk etter kundens ønske, håndtaksstørrelse 105 mm



	EAN							
Code	4013288	Art.No.	in. lbs.	mm	mm			
05074720010	188250	7465	1/4"	2,5-11,5	105	155	6"	1
05074722010	188267	7466	1/4"	11,0-29,0	105	155	6"	1

^{*)}Den ønskede innstillingen kan foretas i følgende enheter: Nm, kgf. m, lbf. ft., ozf. in., dN. m, kgf. cm, lbf. in, in. oz, cN. m, gf. m, ft. lb, gf. cm, in. lb.

Serie 7400 Imperial Kraftform momentskrutrekker med fast forhåndsinnstilt måleverdi fra fabrikk etter kundens ønske, pistolhåndtak

Wera momentskrutrekker. Kraftform-pistolhåndtak for spesielt høy momentoverføring, flerkomponents for høy arbeidshastighet og svært ergonomisk skruing.

Med fast momentverdi forhåndsinnstilt fra fabrikk etter kundens ønske.

For alle bruksområder der det kreves samme moment og nøyaktighet ved gjentakelser. Momentverdien kan endres innenfor måleområdet med et tilleggsverktøy (rekalibreringssett, kan bestilles med kodennummer 05137002001).

Kontroller deretter den innstilte verdien med en kommersielt tilgjengelig momenttester.

Rapidator-hurtigskiftteknologi for lynraskt skifte av bits. Ubegrenset løsemoment for å løse skruer som sitter fast.

Flerkomponents Kraftform-håndtak med harde og myke soner for høy arbeidshastighet og skåning av håndflaten.

Merk følgende: 1 Ncm = 0,01 Nm.

Serie 7400 Imperial Kraftform momentskrutrekker med fast forhåndsinnstilt måleverdi fra fabrikk etter kundens ønske, pistolhåndtak



	EAN							
Code	4013288	Art.No.		in. lbs.	mm	mm	mm	
05074721010	188274	7467	1/4"	25,0-55,0	150	100	6"	1

¹⁾Den ønskede innstillingen kan foretas i følgende enheter: Nm, kgf. m, lbf. ft., ozf. in., dN. m, kgf. cm, lbf. in, in. oz, cN. m, gf. m, ft. lb, gf. cm, in. lb.

1460 ESD Kraftform Micro momentskrutrekker med fast forhåndsinnstilt måleverdi fra fabrikk etter kundens ønske og hurtigchuck

Med fast forhåndsinnstilt moment fra fabrikk etter kundens ønske. Momentverdien kan endres innenfor måleområdet med et tilleggsverktøy (rekalibreringssett, kan bestilles med kodennummer 05137004001).

Kontroller deretter den innstilte verdien med en kommersielt tilgjengelig momenttester. Kompakt håndtak med system for utskiftbare klinger for finskruing med kontrollert moment.

Kraftform Micro ESD-momentskrutrekkeren er ypperlig til momentstyrt skruing på komponenter som kan ta skade av statisk elektrisitet. Egnet for feste av bits med 4 mm Halfmoon drev (Wera serie 9) og bits med 4 mm HIOS drev (Wera serie 21).

Manipulasjonsbeskyttet. Tydelig hør- og merkbart sperresignal når innstilt moment er nådd. Nøyaktighet ved gjentakelser er 100 % sikret. Ubegrenset manuelt løsemoment. Elektrisk overflatemotstand $\leq 10^9$ ohm for sikker beskyttelse mot elektrostatisk energi. Produsert iht. DIN EN 61340-5-1.

Håndtak/system for utskiftbare klinger for lynraskt skifte av klinge. Kraftform Micro-håndtak med dreibar hette samt hurtigdreiesone for lynrask skruing, ikke lenger behov for tidkrevende skifte av grep. Kraftsoner med integrerte myke soner sørger for overføring av høye løse- og tiltrekkingsmomenter.

Presisjonssone rett over klingens for riktig dreievinkel under justeringsarbeid. Lynrask feste av bits: Skyv ganske enkelt bitsen inn i festet, hvor den låses automatisk og sitter sikkert på plass. Ved bytte av bits er det bare å skyve hylsen forover og ta ut bitsen. Frittstående betjeningshylse for enkel styring av verktøyet under skruingen.

Bits egnet for hånd- og maskinskruing med elektriske skruteverkter (bl.a. HIOS, Delvo, Sehan). Brukes f.eks. på smarttelefoner, mobiltelefoner, kameraer, elektroniske enheter, på tannlaboratorier og tannlegekontorer.

Merk følgende: 1 Ncm = 0,01 Nm.

- Elektrostatisk sikkert verktøy takket være overflatemotstand på $\leq 10^9$ ohm
- Egnet for feste av bits med 4 mm Halfmoon drev og 4 mm HIOS drev
- Brukes f.eks. på smarttelefoner, mobiltelefoner, kameraer og elektronikkenheter

1460 ESD Kraftform Micro momentskrutrekker med fast forhåndsinnstilt måleverdi fra fabrikk etter kundens ønske og hurtigchuck



	EAN						
Code	4013288	Art.No.	Nm	mm			
05074800010	188304	1460 ESD	0,02-0,06	131	5 1/4"		1
05074810010	188311	1461 ESD	0,05-0,11	131	5 1/4"		1

^{*)}Den ønskede innstillingen kan foretas i følgende enheter: Nm, kgf. m, lbf. ft., ozf. in., dN. m, kgf. cm, lbf. in, in. oz, cN. m, gf. m, ft. lb, gf. cm, in. lb.

Serie 7400 ESD Kraftform momentskrutrekker med fast forhåndsinnstilt måleverdi fra fabrikk etter kundens ønske, håndtaksstørrelse 105 mm

Wera momentskrutrekker. Sikkert vern mot elektrostatisk energi og følgeskader. Med fast forhåndsinnstilt momentverdi fra fabrikk etter kundens ønske.

For alle bruksområder der det kreves samme moment og nøyaktighet ved gjentakelser. Momentverdien kan endres innenfor måleområdet med et tilleggsværktøy (rekalibreringssett, kan bestilles med kodenummer 05137001001).

Kontroller deretter den innstilte verdien med en kommersielt tilgjengelig momenttester. Rapidaptor-hurtigskiftteknologi for lynraskt skifte av bits. Ubegrenset løsemoment for å løse skruer som sitter fast.

Flerkomponents Kraftform-håndtak med harde og myke soner for høy arbeidshastighet og skåning av håndflaten.

Passer til bits med 1/4" utvendig sekskantdrev iht. DIN ISO 1173-C 6,3 og E 6,3 (ISO 1173).

Merk følgende: 1 Ncm = 0,01 Nm.

- Elektrostatisk sikkert verktøy takket være overflatemotstand på $\leq 10^9$ ohm

Serie 7400 ESD Kraftform momentskrutrekker med fast forhåndsinnstilt måleverdi fra fabrikk etter kundens ønske, håndtaksstørrelse 105 mm



	EAN							
Code	4013288	Art.No.	Nm	mm	mm			
05074840010	188236	7460 ESD	1/4"	0,3-1,2	105	155	6"	1
05074842010	188243	7461 ESD	1/4"	1,2-3,0	105	155	6"	1

^{*)}Den ønskede innstillingen kan foretas i følgende enheter: Nm, kgf. m, lbf. ft., ozf. in., dN. m, kgf. cm, lbf. in, in. oz, cN. m, gf. m, ft. lb, gf. cm, in. lb.

Serie 7400 ESD Kraftform momentskrutrekker med fast forhåndsinnstilt måleverdi fra fabrikk etter kundens ønske, håndtaksstørrelse 89 mm

Wera momentskrutrekker. Sikkert vern mot elektrostatisk energi og følgeskader. Med fast forhåndsinnstilt momentverdi fra fabrikk etter kundens ønske.

For alle bruksområder der det kreves samme moment og nøyaktighet ved gjentakelser. Momentverdien kan endres innenfor måleområdet med et tilleggsverktøy (rekalibreringssett, kan bestilles med kodennummer 05137003001).

Kontroller deretter den innstilte verdien med en kommersielt tilgjengelig momenttester. Ubegrenset løsemoment for å løse skruer som sitter fast. Rapidaptor-hurtigskiftteknologi for lynraskt skifte av bits.

Passer til bits med 1/4" utvendig sekskantdrev iht. DIN ISO 1173-C 6,3 og E 6,3 (ISO 1173).

Flerkomponents Kraftform-håndtak med harde og myke soner for høy arbeidshastighet og skåning av håndflaten.

Merk følgende: 1 Ncm = 0,01 Nm.

- Elektrostatisk sikkert verktøy takket være overflatemotstand på $\leq 10^9$ ohm

Serie 7400 ESD Kraftform momentskrutrekker med fast forhåndsinnstilt måleverdi fra fabrikk etter kundens ønske, håndtaksstørrelse 89 mm



	EAN							
Code	4013288	Art.No.	Nm	mm	mm			
05074820010	188205	7450 ESD	1/4"	0,1-0,34	89	133	5 1/4"	1
05074822010	188212	7451 ESD	1/4"	0,3-1,0	89	133	5 1/4"	1
05074824010	188229	7452 ESD	1/4"	0,9-1,5	89	133	5 1/4"	1

Den ønskede innstillingen kan foretas i følgende enheter: Nm, kgf. m, lbf. ft., ozf. in., dN. m, kgf. cm, lbf. in, in. oz, cN. m, gf. m, ft. lb, gf. cm, in. lb.

Serie 7400 ESD Kraftform momentskrutrekker med fast forhåndsinnstilt måleverdi fra fabrikk etter kundens ønske, med hurtigchuck

Wera momentskrutrekker. Sikkert vern mot elektrostatisk energi og følgeskader. Med fast momentverdi forhåndsinnstilt fra fabrikk etter kundens ønske.

For alle bruksområder der det kreves samme moment og nøyaktighet ved gjentakelser. Momentverdien kan endres innenfor måleområdet med tilleggsverktøyet 05137003001.

Kontroller deretter den innstilte verdien med en kommersielt tilgjengelig momenttester.

Rapidaptor-hurtigskiftteknologi for lynraskt skifte av bits. Ubegrenset løsemoment for å løse skruer som sitter fast.

Flerkomponents Kraftform-håndtak med harde og myke soner for høy arbeidshastighet og skåning av håndflaten.

Passer til bits med 4 mm Halfmoon drev (Wera serie 9) og 4 mm HIOS drev (Wera serie 21)).

Merk følgende: 1 Ncm = 0,01 Nm.

- Elektrostatisk sikkert verktøy takket være overflatemotstand på $\leq 10^9$ ohm
- Passer til bits med 4 mm Halfmoon og 4 mm HIOS drev

Serie 7400 ESD Kraftform momentskrutrekker med fast forhåndsinnstilt måleverdi fra fabrikk etter kundens ønske, med hurtigchuck



	EAN						
Code	4013288	Art.No.	Nm	mm	mm		
05074826010	188281	7455 ESD	0,1-0,34	89	138	5 1/4"	1
05074828010	188298	7456 ESD	0,3-1,0	89	138	5 1/4"	1

Den ønskede innstillingen kan foretas i følgende enheter: Nm, kgf. m, lbf. ft., ozf. in., dN. m, kgf. cm, lbf. in, in. oz, cN. m, gf. m, ft. lb, gf. cm, in. lb.

7510 Kraftform Safe-Torque Speed momentskrutrekker, 1-3 Nm

- Momentskrutrekker med rask innstilling av momentverdien
- Enkel hurtiginnstilling av momentet
- Momentlås (Torque Lock) for ubegrenset utløser- og tiltrekkingmoment
- Sikker momentfunksjon som «glipper» når innstilt moment er nådd, for tiltrekking høyre/venstre
- Enkel og rask justering av valgbart tiltrekkingmoment (1,0, 1,5, 2,0, 2,5, 3,0 Nm)
- For bits med 1/4" utvendig sekskantdrev, også egnet for piper via adapter

7510 Kraftform Safe-Torque Speed momentskrutrekker, 1-3 Nm



Code	EAN	Ø	1,0 Nm	1,5 Nm	2,0 Nm	2,5 Nm	3,0 Nm	1
05075810001	230669	1/4"	1,0	1,5	2,0	2,5	3,0	1

7510/14 Safe-Torque Speed verktøysett for karbidinnsatser

14 delers verktøysett. For profesjonell tiltrekking / profesjonell finjustering OG for momentkontrollert skruing. Sikker utløsningsmekanisme som «glipper» når innstilt moment er nådd, med rask justering for høyre/venstre og fem valgbare tiltrekkingmomenter (1,0; 1,5; 2,0; 2,5; 3,0 Nm) og en fast posisjon (momentlås) for ubegrenset utløser-/tiltrekkingsmoment. Hurtigskifholder for høy robusthet; egnet for bits med 1/4" utvendig sekskantdrev.

14 slitesterke bits (25 mm lange) for TORX PLUS®, TORX® og skruer med innvendig sekskant. Verktøysettet er spesielt egnet for skruer laget av karbidstål. Momentnøkkelen Safe-Torque Speed 7510 med sine fem valgbare momenter anbefalt av ledende karbidverktøyprodusenter sikrer pålitelig momentkontrollert tiltrekking av utskiftbare innsatser.

- Spesielt egnet for skruer laget av karbidstål
- Enkel og rask justering av valgbart tiltrekkingmoment (1,0, 1,5, 2,0, 2,5, 3,0 Nm)
- Egnet for å feste på Wera 2go-systemet

7510/14 Safe-Torque Speed verktøysett for karbidinnsatser



Code	EAN	1
05075840001	230683	1
		7510 1x 1/4"x1,0 Nm/1,5 Nm/2,0 Nm/ 2,5 Nm/3,0 Nm x 147,5
		867/1 IP TORX PLUS® 1x 7 IPx25; 1x 8 IPx25; 1x 9 IPx25; 1x 10 IPx25; 1x 15 IPx25
		867/1 TORX® 1x TX 7x25; 1x TX 8x25; 1x TX 9x25; 1x TX 10x25; 1x TX 15x25
		840/1 Z 1x 2,0x25; 1x 2,5x25; 1x 3,0x25

7515 Kraftform Safe-Torque Speed momentskrutrekker, 2-6 Nm

- Momentskrutrekker med rask innstilling av momentverdien
- Enkel hurtiginnstilling av momentet
- Momentlås (Torque Lock) for ubegrenset utløser- og tiltrekkingmoment
- Sikker momentfunksjon som «glipper» når innstilt moment er nådd, for tiltrekking høyre/venstre
- Enkel og rask justering av valgbart tiltrekkingmoment (2,0, 3,0, 4,0, 5,0, 6,0 Nm)
- For bits med 1/4" utvendig sekskantdrev, også egnet for piper via adapter
- For bits med 1/4" utvendig sekskantdrev, også egnet for piper via adapter

7515 Kraftform Safe-Torque Speed momentskrutrekker, 2-6 Nm



Code	EAN	Bit	2,0 Nm	3,0 Nm	4,0 Nm	5,0 Nm	6,0 Nm	1
05075815001	228314	1/4"						

7515/16 Kraftform Safe-Torque Speed Universal 1

16 delers verktøysett. For profesjonell tiltrekking / profesjonell finjustering OG for momentkontrollert skruing. Sikker utløsningsmekanisme som «glipper» når innstilt moment er nådd, med rask omstilling høyre/venstre og fem valgbare tiltrekkingmomenter (2,0; 3,0; 4,0; 5,0; 6,0 Nm) og en fast posisjon (Torque Lock) for ubegrenset løsne-/tiltrekkingsmoment.

Hurtigskifholder for høy robusthet. For bits med 1/4" utvendig sekskantdrev. 15 slitesterke bits (89 mm lange).

- Momentskrutrekker med rask innstilling av momentverdien
- Enkel og rask justering av valgbart tiltrekkingmoment (2,0, 3,0, 4,0, 5,0, 6,0 Nm)
- Egnet for å feste på Wera 2go-systemet

7515/16 Kraftform Safe-Torque Speed Universal 1

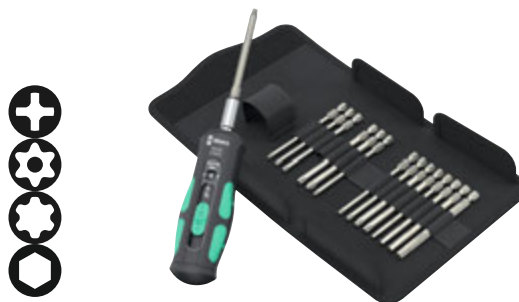
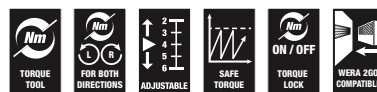

Code	EAN	1
05075851001	228338	1
		7515 1x 1/4"x2,0 Nm/3,0 Nm/4,0 Nm/ 5,0 Nm/6,0 Nm x147,5
		⊕ 851/4 Z 1x PH 2x89
		⊗ 867/4 Z TORX® B0 1x TX 10x89; 1x TX 15x89; 1x TX 20x89; 1x TX 25x89; 1x TX 30x89
		⊗ 867/4 IP TORX PLUS® 1x 10 IPx89; 1x 15 IPx89; 1x 20 IPx89; 1x 25 IPx89; 1x 30 IPx89
		○ 840/4 Z 1x 3,0x89; 1x 4,0x89; 1x 5,0x89; 1x 6,0x89 ¹⁾

¹⁾ Sekskantklinge

7515/7 Kraftform Safe-Torque Speed Bicycle 1

7 delers verktøysett. For profesjonell tiltrekking / profesjonell finjustering OG for momentkontrollert skruing. Sikker utløsningsmekanisme som «glipper» når innstilt moment er nådd, med rask omstilling høyre/venstre og fem valgbare tiltrekkingmomenter (2,0; 3,0; 4,0; 5,0; 6,0 Nm) og en fast posisjon (Torque Lock) for ubegrenset løsne-/tiltrekkingsmoment. Hurtigskifholder for høy robusthet. Ideell for bruk på sykler.

For bits med 1/4" utvendig sekskantdrev. 6 slitesterke bits (50 mm lange), profilen og størrelsen på bitsene finnes enkelt med Weras Take it easy-fargekodning og den lett synlige merkingen.

- Skruverktøysett for bruk på sykler
- Momentskrutrekker med rask innstilling av momentverdien
- Enkel og rask justering av valgbart tiltrekkingmoment (2,0, 3,0, 4,0, 5,0, 6,0 Nm)
- Med Take it Easy verktøidentifikasjon: Fargekodning i henhold til profil og størrelsesstempel
- Egnet for å feste på Wera 2go-systemet

7515/7 Kraftform Safe-Torque Speed Bicycle 1



Code	EAN		
05075850001	228321		1
		7515 1x 1/4"x2,0 Nm/3,0 Nm/4,0 Nm/ 5,0 Nm/6,0 Nm x147,5	
		867/4 TORX® BTZ 1x TX 10x50; 1x TX 25x50	
		840/4 BTZ 1x 2,5x50; 1x 3,0x50; 1x 4,0x50; 1x 5,0x50	

300 Hex/sekskant Momentindikator

Wera momentskrutrekker med fast moment for skruer med innvendig sekskant. Manipulasjonsbeskyttet.

Slank sekskantklinge. Ubegrenset løsemoment for å løse skruer som sitter fast.

Flerkomponents Kraftform-håndtak for komfortabelt og ergonomisk arbeid der blemmer og hard hud unngås. Harde grepssoner for høy arbeidshastighet og myke grepssoner som garanterer høy momentoverføring.

Med Hex-Plus-profil, som hindrer at skruehodene rundes. Black Point-spissen gir høy korrosjonsbeskyttelse og nøyaktig passform.

300 Hex/sekskant Momentindikator



	EAN							
Code			Nm	ft. lb.	mm	mm	mm	
05027910001	096425	2,0	1,4	1,0	4	3,5	65	1
05027911001	096432	2,5	2,0	1,5	4	3,8	65	1
05027912001	096449	3,0	3,0	2,2	4	3,8	65	1

300 Hex/sekskant Momentindikator, pistolhåndtak



	EAN							
Code			Nm	ft. lb.	mm	mm	mm	
05027913001	099150	4,0	5,0	3,7	160	100	65	1

300 TX Momentindikator TORX®

- For innvendige TORX® skruer

300 TX Momentindikator TORX®



	EAN							
Code			Nm	ft. lb.	mm	mm	mm	
05027930001	093325	TX 6	0,6	0,4	4	3,5	65	1
05027931001	093332	TX 7	0,9	0,7	4	3,5	65	1
05027932001	093349	TX 8	1,2	0,9	4	3,5	65	1
05027933001	093356	TX 9	1,4	1,0	4	3,5	65	1
05027934001	093370	TX 10	2,0	1,5	4	3,8	65	1
05027935001	093363	TX 15	3,0	2,2	4	3,8	65	1

300 TX Momentindikator TORX®, pistolhåndtak



	EAN							
Code	4013288		Nm	ft.lb.	mm	mm	mm	
05027936001	099143	TX 20	5,0	3,7	160	100	65	1

300 IP Momentindikator TORX PLUS®

- For innvendige TORX PLUS® skruer

300 IP Momentindikator TORX PLUS®



	EAN							
Code	4013288		Nm	ft. lb.	mm	mm	mm	
05028040001	093387	6 IP	0,6	0,4	4	3,5	65	1
05028041001	093394	7 IP	0,9	0,7	4	3,5	65	1
05028042001	093431	8 IP	1,2	0,9	4	3,5	65	1
05028043001	093400	9 IP	1,4	1,0	4	3,5	65	1
05028044001	093417	10 IP	2,0	1,5	4	3,8	65	1
05028045001	093424	15 IP	3,0	2,2	4	3,8	65	1

300 IP Momentindikator TORX PLUS®, pistolhåndtak



	EAN							
Code	4013288		Nm	ft.lb.	mm	mm	mm	
05028046001	099136	20 IP	5,0	3,7	160	100	65	1

400 Hex/sekskant Momentindikator

Wera momentindikator med fast moment for skruer med innvendig sekskant. Manipulasjonsbeskyttet.

Den robuste glidekoblingen garanterer et tydelig hør- og merkbart utlørsersignal når det innstilte momentet er nådd, slik at det er umulig å trekke for hardt til. Mange ganger høyere løsemoment enn det innstilte tiltrekkingsmomentet.

Dermed trengs det i de fleste tilfeller ikke noe annet verktøy for å løse skruerforbindelser.

Formen på håndtaket gjør at det fyller hånden godt, og fingrene ligger i de mykt avrundede fordypningene. Dette sikrer en optimal, ergonomisk kraftoverføring.

400 Hex/sekskant Momentindikator



	EAN							
Code	4013288		Nm	mm	mm	mm		
05005080001	208835	4,0	4,0	60	48	100	2 3/8"	1
05005081001	208842	5,0	5,0	60	48	100	2 3/8"	1

400 TX Momentindikator

- For innvendige TORX® skruer

400 TX Momentindikator



	EAN							
Code	4013288		Nm	mm	mm	mm		
05005090001	208811	TX 20	4,0	60	48	100	2 3/8"	1
05005091001	208828	TX 25	5,0	60	48	100	2 3/8"	1

Safe-Torque A 1 momentnøkkel med 1/4" firkantdrev, 2-12 Nm

Momentnøkkel med utløsningsmekanisme. Etter at den innstilte momentverdien er nådd, kan ikke verktøyet trekkes mer til. Dermed er et for høyt dreiemoment utelukket. Innstillingsområde fra 2 til 12 Nm for kontrollert tiltrekking mot venstre og høyre.

Enkel innstilling og sikring av standardverdien: Hør- og følbare låsing ved oppnådde skalaverdier gjør det dessuten enklere å stille inn ønsket momentverdi.

Med Torque Lock-funksjon for bruk som vanlig skralle uten momentfunksjon. Maks. bruddmoment for 1/4" firkant i samsvar med DIN 3122. Returvinkelen er på kun 5°, slik at skralen også kan brukes på trange steder. Den kan følgelig også brukes med dreievinkel.

- Utløsningsmekanisme som slipper – derfor kan den innstilte dreiemomentverdien aldri overskrides
- Torque Lock-funksjon: Momentfunksjonen kan kobles ut – derfor kan verktøyet også brukes som vanlig skralle med høye løsemomenter og ved forhåndsdefinerte dreievinkler
- For kontrollert tiltrekking mot høyre og venstre – tiltrekking og løsning med og uten moment
- Enkel innstilling og lagring av standardverdien. Hør- og følbare klikk ved oppnådde skalaverdier
- Arbeid bekvemt med den lille utløservinkelen på bare 30°
- 1/4" firkantdrev med pipelås

Safe-Torque A 1 momentnøkkel med 1/4" firkantdrev, 2-12 Nm



Code	EAN	Drive	Scale 1	Scale 2	Scale 3	Bit 1	Bit 2	Bit 3	Bit 4	Bit 5	Bit 6	Bit 7	Bit 8	Bit 9	Bit 10	Bit 11	Bit 12
0507580001	223012	1/4"	Nm	Nm	lbf. ft.	mm	mm	mm	mm	mm	mm	mm	mm	mm	mm	mm	mm
			2-12	0,10	2-9	244	94	38,5	31,6	23,7	9 39/64"	3 45/64"	1 33/64"	1 15/64"	15/16"		1

Safe-Torque A 2 momentnøkkel med 1/4" sekskantdrev, 2-12 Nm

- 1/4" sekskantdrev for bruk av 1/4" bits

Safe-Torque A 2 momentnøkkel med 1/4" sekskantdrev, 2-12 Nm



Code	EAN	Drive	Scale 1	Scale 2	Scale 3	Bit 1	Bit 2	Bit 3	Bit 4	Bit 5	Bit 6	Bit 7	Bit 8	Bit 9	Bit 10	Bit 11	Bit 12
05075801001	223036	1/4"	Nm	Nm	lbf. ft.	mm	mm	mm	mm	mm	mm	mm	mm	mm	mm	mm	mm
			2-12	0,10	2-9	244	94	38,5	31,6	23,7	9 39/64"	3 45/64"	1 33/64"	1 15/64"	15/16"		1

Safe-Torque A 1 sett 1, 1/4" firkant, 2-12 Nm

10-delers 1/4" momentnøkkelsett i robust tekstilboks; momentnøkler med utløsningsmekanisme. Etter at den innstilte momentverdien er nådd, kan ikke verktøyet trekkes mer til.

Dermed er et for høyt dreiemoment utelukket. Innstillingsområde fra 2 til 12 Nm for kontrollert tiltrekking mot venstre og høyre.

Enkel innstilling og sikring av standardverdien: Hør- og følbare låsing ved oppnådde skalaverdier gjør det dessuten enklere å stille inn ønsket momentverdi.

Med Torque Lock-funksjon for bruk som vanlig skralle uten momentfunksjon. Den kan følgelig også brukes med dreievinkel.

Maks. bruddmoment for 1/4" firkant i samsvar med DIN 3122. Returvinkelen er på kun 5°, slik at skralen også kan brukes på trange steder. Følgende inngår: Momentnøkkel Safe-Torque A 1, 1/4" firkant, 2-12 Nm, 8 piper med 1/4" drev og 1 kort forlenger.

- 1/4" firkantdrev med pipelås

Safe-Torque A 1 Imperial sett 1, 1/4" firkant, 2-12 Nm

10-delers 1/4" momentnøkkelsett i robust tekstilboks; momentnøkler med utløsningsmekanisme. Etter at den innstilte momentverdien er nådd, kan ikke verktøyet trekkes mer til.

Dermed er et for høyt dreiemoment utelukket. Innstillingsområde fra 2 til 12 Nm for kontrollert tiltrekking mot venstre og høyre.

Enkel innstilling og sikring av standardverdien: Hør- og følbare låsing ved oppnådde skalaverdier gjør det dessuten enklere å stille inn ønsket momentverdi.

Med Torque Lock-funksjon for bruk som vanlig skralle uten momentfunksjon. Den kan følgelig også brukes med dreievinkel. Maks. bruddmoment for 1/4" firkant i samsvar med DIN 3122.

Returvinkelen er på kun 5°, slik at skralen også kan brukes på trange steder. Følgende inngår: Momentnøkkel Safe-Torque A 1, 1/4" firkant, 2-12 Nm, 8 piper med 1/4" drev og 1 kort forlenger.

- 1/4" firkantdrev med pipelås

Safe-Torque A 1 sett 1, 1/4" firkant, 2-12 Nm



Code	EAN		
05075830001	4013288 223005		1
		<input type="checkbox"/> Safe-Torque A 1 1x 1/4", 2-12 Nm	
		<input checked="" type="checkbox"/> 8790 HMA 1x 5,5x23,0; 1x 6,0x23,0; 1x 7,0x23,0; 1x 8,0x23,0; 1x 10,0x23,0; 1x 11,0x23,0; 1x 12,0x23,0; 1x 13,0x23,0	
		<input checked="" type="checkbox"/> 8794 SA 1x 1/4"x75,0	
		Krok og borrelåstape 240 1x 50,0x240,0	

Safe-Torque A 1 Imperial sett 1, 1/4" firkant, 2-12 Nm

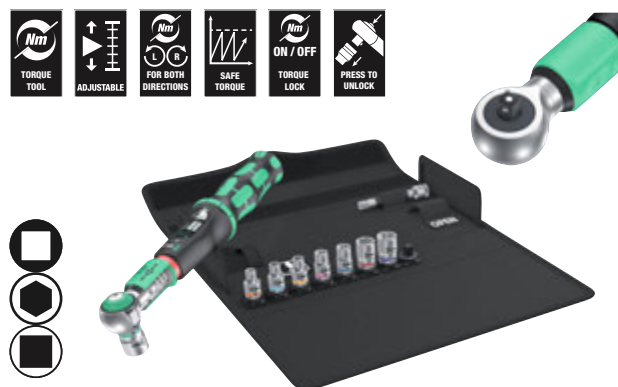

Code	EAN		
05075831001	4013288 223074		1
		<input type="checkbox"/> Safe-Torque A 1 1x 1/4", 2-12 Nm	
		<input checked="" type="checkbox"/> 8790 HMA 1x 3/16"x23,0; 1x 7/32"x23,0; 1x 1/4"x23,0; 1x 9/32"x23,0; 1x 5/16"x23,0; 1x 3/8"x23,0; 1x 7/16"x23,0; 1x 1/2"x23,0	
		<input checked="" type="checkbox"/> 8794 SA 1x 1/4"x75,0	
		Krok og borrelåstape 240 1x 50,0x240,0	

Safe-Torque A 1 SHK Set 1, 1/4" firkant, 2-12 Nm

20 delers sett i en robust tekstilboks, spesielt for bruk i sanitær-, varme- og klimateknikksektoren. 1 Safe-Torque A 1 momentnøkkel med 1/4" firkantdrev, 2-12 Nm, med utløsningsmekanisme. Når det innstilte momentet er nådd, kan ikke verktøyet trekkes mer til. Dermed er et høyt moment utelukket. Innstillingsområde fra 2 til 12 Nm for kontrollert tiltrekking mot venstre og høyre. Enkel innstilling og sikring av standardverdien: Hør- og følbare klikk ved oppnådde skalaverdier gjør det dessuten enklere å stille inn ønsket momentverdi.

Med Torque Lock-funksjon for bruk som vanlig skralle uten momentfunksjon. Den kan følgelig også brukes med dreievinkel. Maks. bruddmoment for 1/4" firkant i samsvar med DIN 3122. Returvinkelen er på kun 5°, slik at skralen også kan brukes på trange steder.

Følgende inngår: Momentnøkkel Safe-Torque A 1, 1/4" firkant, 2-12 Nm, 8 piper med 1/4" drev, 9 bitspiper (innvendig sekskant, TORX®) med 1/4" drev, 1 kort forlenger.

- For bruk i sanitærtteknikk, varmeteknikk og klimateknikk, spesielt for montering av dusjkabinett samt installasjon og vedlikehold av gasskjeler og apparater for brennverdiestemmelse

Safe-Torque A 1 SHK Set 1, 1/4" firkant, 2-12 Nm



Code	EAN		
05136073001	228376		1
		<input type="checkbox"/> Safe-Torque A 1 1x 1/4", 2-12 Nm	
		<input checked="" type="checkbox"/> 8790 HMA 1x 5,5x23,0; 1x 6,0x23,0; 1x 7,0x23,0; 1x 8,0x23,0; 1x 10,0x23,0; 1x 11,0x23,0; 1x 12,0x23,0; 1x 13,0x23,0	
		<input checked="" type="checkbox"/> 8767 A HF 1x TX 15x28,0; 1x TX 20x28,0; 1x TX 25x28,0; 1x TX 30x28,0	
		<input checked="" type="checkbox"/> 8740 A HF 1x 3,0x28,0; 1x 4,0x28,0; 1x 5,0x28,0; 1x 6,0x28,0; 1x 8,0x28,0	
		Belt A 0/9 1x 39,0x238,0	
		<input checked="" type="checkbox"/> 8794 SA 1x 1/4"x75,0	
		Krok og borrelåstape 240 1x 50,0x240,0	

Safe-Torque A 2 sett 1, 1/4" sekskant, 2-12 Nm

23 deler i en kompakt og svært robust tekstilboks som ikke skraper opp underlaget. Lite volum og lav vekt for økt mobilitet.

1 Safe-Torque A 2 momentnøkkel med 1/4" sekskantdrev, måleområde 2-12 Nm; for kontrollert tiltrekking mot høyre og venstre; tiltrekking og løsning med og uten moment, momentfunksjon kan kobles ut (Torque Lock-funksjon); 72 tenner; liten returvinkel på 5°; enkel innstilling og sikring av ønsket momentverdi, med hør- og følbare låsing når skalaverdiene er nådd, utløsningsmekanisme som slipper når innstilt momentverdi er nådd; ergonomisk 2-komponenthåndtak; 9 Zyklop-piper, 12 slitesterke bits (1/4", 50 mm lange), 1 tilkoblingsdel for piper (1/4" utvendig sekskant på 1/4" utvendig firkant).

- 1/4" sekskantdrev for bruk av 1/4" bits
- Med Wera Adapter 870/1 kan du også bruke 1/4" piper

Safe-Torque A 2 sett 1, 1/4" sekskant, 2-12 Nm

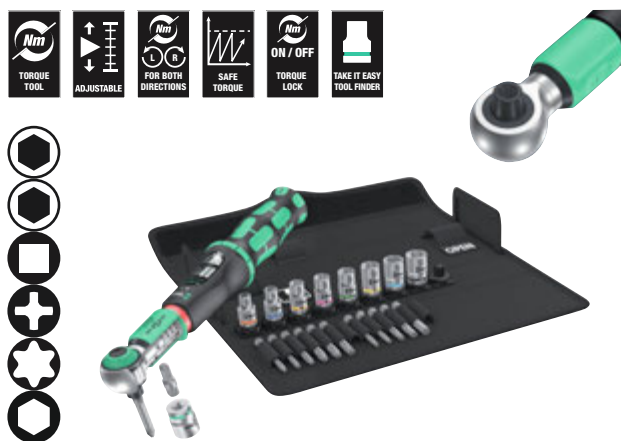

Code	EAN		
05075832001	223043		1
		<input checked="" type="checkbox"/> Safe-Torque A 2 1x 1/4", 2-12 Nm	
		<input checked="" type="checkbox"/> 8790 HMA 1x 5,5x23,0; 1x 6,0x23,0; 1x 7,0x23,0; 1x 8,0x23,0; 1x 9,0x23,0; 1x 10,0x23,0; 1x 11,0x23,0; 1x 12,0x23,0; 1x 13,0x23,0	
		<input checked="" type="checkbox"/> 870/1 1x 1/4"x25 ¹⁾	
		<input checked="" type="checkbox"/> 851/4 Z 1x PH 2x50	
		<input checked="" type="checkbox"/> 867/4 Z TORX® 1x TX 10x50; 1x TX 15x50; 1x TX 20x50; 1x TX 25x50; 1x TX 27x50; 1x TX 30x50	
		<input checked="" type="checkbox"/> 840/4 Z 1x 2,5x50; 1x 3,0x50; 1x 4,0x50; 1x 5,0x50; 1x 6,0x50 ²⁾	
		Krok og borrelåstape 240 1x 50,0x240,0	

¹⁾ Med kule, for manuelt feste av piper

²⁾ Sekskantet Klinge

Click-Torque A 6 Set 1, 2,5-25 Nm

Klikkmomentnøkkel i umiskjennelig Wera-design.

Svært robust utførelse med høy presisjon i henhold til DIN EN ISO 6789-1:2017-07. Enkel innstilling og sikring av standardverdien.

Hør- og følbart låsing ved oppnådde skalaverdier gjør det dessuten enklere å stille inn ønsket momentverdi. Den robuste utløsermekanismen sørger for et tydelig hör- og følbart utløssignal når innstilt moment er nådd.

For tiltrekking mot høyre og med vendbar skralle med 45 tenner. Wera klikkmomentnøkkelen suppleres med rikholdig tilbehør og danner på den måten dette brukersettet.

Følgende inngår: Click-Torque A 6, 1/4", 2,5–25 Nm, 6 piper med 1/4" drev, 11 Hex-Plus innvendig sekskant-, krysspør PH- og TORX® bits samt tilbehør bestående av forlenger og adapter.

Click-Torque A 6 Set 1, 2,5-25 Nm

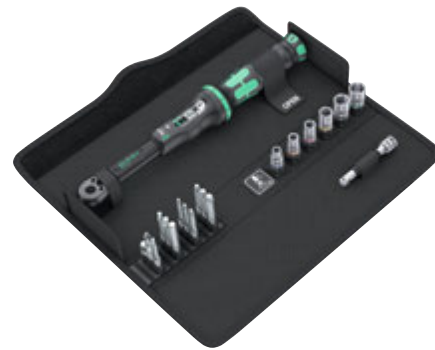

Code	EAN		
05130110001	4013288 205643		1
		Click-Torque A 6 1x 1/4", 2,5-25 Nm	
		851/4 TZ 1x PH 2x50	
		867/4 Z TORX® 1x TX 15x50; 1x TX 20x50; 1x TX 25x50; 1x TX 27x50; 1x TX 30x50; 1x TX 40x50	
		840/4 Z 1x 3,0x50; 1x 4,0x50; 1x 5,0x50; 1x 6,0x50 ¹⁾	
		870/1 1x 1/4"x25 ²⁾	
		8794 SA 1x 1/4"x75,0	
		8790 HMA 1x 6,0x23,0; 1x 7,0x23,0; 1x 8,0x23,0; 1x 10,0x23,0; 1x 12,0x23,0; 1x 13,0x23,0	
		Krok og borrelåstape 240 1x 50,0x240,0	

¹⁾Sekskantet klinger
²⁾Med kule, for manuelt feste av piper

Bicycle Set Torque 1, 2,5-25 Nm

Settet med 16 deler fra skruverktøyspecialisten Wera løser de viktigste skruvproblemer knyttet til sykkel gjennom pålitelig kontroll av momentene som tilføres for å beskytte følsomme komponenter. Med klikkmomentnøkkel i umiskjennelig Wera-design.

Svært robust utførelse med høy presisjon i henhold til DIN EN ISO 6789-1:2017-07. Enkel innstilling og sikring av standardverdien. Hør- og følbare låsing ved oppnådde skalaverdier gjør det dessuten enklere å stille inn ønsket momentverdi.

Den robuste utløsermekanismen sørger for et tydelig hør- og følbart utlørsignal når innstilt moment er nådd.

For tiltrekking mot høyre og med vendbar skralle med 45 tenner. Momentnøkkelen, supplert med tilbehør som passer til de vanligste skrueforbindelsene på sykler, er ekstremt plassbesparende pakket i en robust tekstilboks som er skånsom mot overflater.

Følgende inngår: Click-Torque A 5, 1/4", 2,5–25 Nm, 4 piper med 1/4" drev, 7 Hex-Plus pipebits med innvendig sekskant og 4 TORX® pipebits.

Piper og pipebits med Take it Easy verktøyidentifikasjon med fargekoding i henhold til størrelse – for raskt og enkelt valg av riktig verktøy.

Pipebits med holdefunksjon for svært komfortabel skruing, uten at skruen faller av verktøyet. Utrolig kompakt settanordning for mange verktøy på liten plass.

Tekstilboks som er svært solid og slitesterk. Ekstra overflatebeskyttelse gjennom utvendig tekstilmateriale. Lav vekt og volum for økt mobilitet.

Pipebits med alle fordelene bitsteknologien til Wera gir, som f.eks. nøyaktig passform, slitestyrke og dreieegenskaper.

Bicycle Set Torque 1, 2,5-25 Nm



Code	EAN		
	4013288		
05004180001	207685		1
		Click-Torque A 5 1x 1/4", 2,5-25 Nm	
		8790 HMA 1x 10,0x23,0; 1x 13,0x23,0; 1x 14,0x23,0; 1x 15,0x23,0	
		8767 A 1x TX 10x28,0; 1x TX 20x28,0; 1x TX 25x28,0; 1x TX 30x28,0	
		8740 A HF 1x 3,0x28,0; 1x 4,0x28,0; 1x 5,0x28,0; 1x 5,0x100,0; 1x 6,0x28,0; 1x 6,0x100,0; 1x 8,0x28,0	
		Krok og borrelåstape 240 1x 50,0x240,0	

Click-Torque C 1 momentnøkkel med vendbar skralle, 10-50 Nm

- Med 1/2" firkantdrev, vendbar skralle, 45 tenner
- Måleområde: 10–50 Nm; nøyaktighet +/- 3 % iht. DIN EN ISO 6789-1:2017-07
- Click Torque-mansjetten blir lagt rundt røret på momentnøkkelen Wera Click-Torque. Den forhindrer at håndtaket berører underlaget. Tilsmussing og skader unngås

Click-Torque C 1 momentnøkkel med vendbar skralle, 10-50 Nm

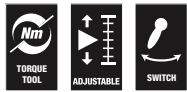

	EAN																	
Code	4013288		Nm	Nm	lbf. ft.	mm	mm	mm	mm	mm								
05075620001	193216	1/2"	10-50	0,25	8-36	360	140	47	35	16,5	14 11/64"	5 33/64"	1 27/32"	1 3/8"	5/8"			1

Click-Torque C 2 momentnøkkel med vendbar skralle, 20-100 Nm

- Med 1/2" firkantdrev, vendbar skralle, 45 tenner
- Måleområde: 20-100 Nm; nøyaktighet ±3 % av innstilt verdi i henhold til DIN EN ISO 6789-1: 2017-07
- Click Torque-mansjetten blir lagt rundt røret på momentnøkkelen Wera Click-Torque. Den forhindrer at håndtaket berører underlaget. Tilsmussing og skader unngås

Click-Torque C 2 momentnøkkel med vendbar skralle, 20-100 Nm



	EAN																	
Code	4013288		Nm	Nm	lbf. ft.	mm	mm	mm	mm	mm								
05075621001	193223	1/2"	20-100	0,5	15-73	405	140	47	43	18,5	15 15/16"	5 33/64"	1 27/32"	1 11/16"	45/64"			1

Click-Torque C 3 Set 1, 40-200 Nm

Klikkmomentnøkkelsett i umiskjennelig Wera-design. Svært robust utførelse med høy presisjon i henhold til DIN EN ISO 6789-1:2017-07. Enkel innstilling og sikring av standardverdien. Hør- og følbart låsing ved oppnådde skalaverdier gjør det dessuten enklere å stille inn ønsket momentverdi.

Den robuste utløsermekanismen sørger for et tydelig hør- og følbart utlørsignal når innstilt moment er nådd. For tiltrekking mot høyre og med vendbar skrulle med 45 tenner.

Momentnøkkel og momentnøkkelkompatibelt tilbehør er ekstremt plassbesparende pakket i en robust tekstilboks som er skånsom mot overflater.

Følgende inngår: Click-Torque C 3, 1/2", 40–200 Nm, 4 piper med 1/2" drev, 7 Hex-Plus pipebits med innvendig sekskant og TORX® pipebits samt forlenger.

Click-Torque C 3 Set 1, 40-200 Nm

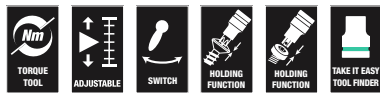

Code	EAN		
05075680001	4013288 207609		1
		Click-Torque C 3 1x 1/2", 40-200 Nm	
		● 8790 HMC 1x 10,0x37,0; 1x 13,0x37,0; 1x 17,0x37,0; 1x 19,0x37,0	
		⊕ 8767 C HF 1x TX 30x60,0; 1x TX 40x60,0; 1x TX 45x60,0; 1x TX 50x60,0	
		○ 8740 C HF 1x 6,0x60,0; 1x 8,0x60,0; 1x 10,0x60,0	
		●○ 8794 SC 1x 1/2"x125,0	

Click-Torque C 3 Set 2 for betongmontering, 40-200 Nm

11 delers betongmonteringssett for montering av sikkerhetsrelevante betongskruer med definert tiltrekkingsmoment i henhold til skruereprodusentens spesifikasjoner.

Med Take it Easy verktøyidentifikasjon med fargekodning i henhold til størrelse – for raskt og enkelt valg av riktig verktøy.

- For montering av sikkerhetsrelevante betongskruer med definert tiltrekkingsmoment i henhold til skruereprodusentens spesifikasjoner
- Piper 8790 C Impaktor for bruk med elektriske eller trykkluftdrevne slagtrekkere med 12,5 mm = 1/2" drev (13 mm til 21 mm)
- Momentnøkkel Click-Torque C 3 med vendbar skrulle (måleområde: 40-200 Nm; presisjon ±3 % i henhold til DIN EN ISO 6789-1:2017-07)
- 11 delers sett i tekstilverktøyboks av høy kvalitet

Click-Torque C 3 Set 2 for betongmontering, 40-200 Nm



Code	EAN		
05075681001	4013288 217561		1
		Click-Torque C 3 1x 1/2", 40-200 Nm	
		● 8790 C Impaktor 1x 13,0x38,0; 1x 14,0x38,0; 1x 15,0x38,0; 1x 16,0x38,0; 1x 17,0x38,0; 1x 18,0x38,0; 1x 19,0x38,0; 1x 20,0x38,0; 1x 21,0x38,0	
		●○ 8894 SC 1x 1/2"x125,0	

Click-Torque C 4 momentnøkkel med vendbar skralle, 60-300 Nm

- Med 1/2" firkantdrev, vendbar skralle, 45 tenner
- Måleområde: 60–300 Nm; nøyaktighet +/- 3 % iht. DIN EN ISO 6789-1:2017-07
- Click Torque-mansjetten blir lagt rundt røret på momentnøkkelen Wera Click-Torque. Den forhindrer at håndtaket berører underlaget. Tilsussing og skader unngås

Click-Torque C 4 momentnøkkel med vendbar skralle, 60-300 Nm

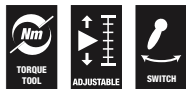

	EAN	□				—	—	—	—	—	—	—	—	—	—	—	—
Code	4013288		Nm	Nm	lbf. ft.	mm	mm	mm	mm	mm							
05075623001	193247	1/2"	60-300	1,0	45-220	595	140	47	43	18,5	23 27/64"	5 33/64"	1 27/32"	1 11/16"	45/64"		1

Click-Torque C 5 momentnøkkel med vendbar skralle, 80-400 Nm

- Med 1/2" firkantdrev, vendbar skralle, 45 tenner
- Måleområde: 80–400 Nm; nøyaktighet +/- 3 % iht. DIN EN ISO 6789-1:2017-07
- Click Torque-mansjetten blir lagt rundt røret på momentnøkkelen Wera Click-Torque. Den forhindrer at håndtaket berører underlaget. Tilsussing og skader unngås

Click-Torque C 5 momentnøkkel med vendbar skralle, 80-400 Nm



	EAN	□				—	—	—	—	—	—	—	—	—	—	—	—
Code	4013288		Nm	Nm	lbf. ft.	mm	mm	mm	mm	mm							
05075624001	193254	1/2"	80-400	1,0	60-295	680	140	47	43	18,5	26 49/64"	5 33/64"	1 27/32"	1 11/16"	45/64"		1

Click-Torque E 1 momentnøkkel med vendbar skralle, 200-1000 Nm

- Med 3/4" firkantdrev, vendbar skralle, 45 tenner
- Måleområde: 200-1000 Nm; nøyaktighet ±3 % av innstilt verdi i henhold til DIN EN ISO 6789-1: 2017-07
- Click Torque-mansjetten blir lagt rundt røret på momentnøkkelen Wera Click-Torque. Den forhindrer at håndtaket berører underlaget. Tilsussing og skader unngås

Click-Torque E 1 momentnøkkel med vendbar skralle, 200-1000 Nm



	EAN	□				—	—	—	—	—	—	—	—	—	—	—	—
Code	4013288		Nm	Nm	lbf. ft.	mm	mm	mm	mm	mm							
05075630001	193261	3/4"	200-1000	1,00	148-737	1250	140	47	63	30	49 7/32"	5 33/64"	1 27/32"	2 31/64"	1 3/16"		1

Click-Torque Lock-momentnøkkel med Torque Lock-funksjon.

- Torque Lock-funksjon: Momentfunksjonen kan deaktiveres slik at verktøyet også kan brukes til å løsne
- Extra Click: hørbar og følbart justering av dreiemomentet
- Momentnøkkelen utløses hørbart og følbart

Click-Torque Lock A 5 momentnøkkel, justerbar, Torque Lock-funksjon, vendbar skralle, for tiltrekking mot høyre, 2,5-25 Nm

- Med 1/4" firkantdrev
- Vendbar skralle
- 45 tenner
- Måleområde: 2,5-25 Nm; presisjon ± 4 % i samsvar med DIN EN ISO 6789-1:2017-07

Click-Torque Lock A 5 momentnøkkel, justerbar, Torque Lock-funksjon, vendbar skralle, for tiltrekking mot høyre, 2,5-25 Nm

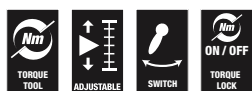

Code	EAN	□	Nm	Nm	lbf. ft.	mm	mm	mm	mm	mm	mm	mm	mm	mm	mm	mm	mm	mm	mm	
05075690001	234179	1/4"	2,5-25	0,10	1-18	299	123	42	26	11,75	11 49/64"	4 53/64"	1 41/64"	1 1/64"	29/64"					1

Click-Torque Lock A 6 momentnøkkel, justerbar, Torque Lock-funksjon, vendbar skralle, for tiltrekking mot høyre, 2,5-25 Nm

- Med 1/4" bitsholder for kontrollert tiltrekking mot høyre
- Vendbar skralle
- 45 tenner
- Måleområde: 2,5-25 Nm; presisjon ± 4 % i samsvar med DIN EN ISO 6789-1:2017-07

Click-Torque Lock A 6 momentnøkkel, justerbar, Torque Lock-funksjon, vendbar skralle, for tiltrekking mot høyre, 2,5-25 Nm



Code	EAN	□	Nm	Nm	lbf. ft.	mm	mm	mm	mm	mm	mm	mm	mm	mm	mm	mm	mm	mm	mm	
05075691001	234186	1/4"	2,5-25	0,10	1-18	299	123	42	26	11,75	11 49/64"	4 53/64"	1 41/64"	1 1/64"	29/64"					1

Click-Torque C 3 Push R/L justerbar momentnøkkel for tiltrekking mot høyre og venstre, 40-200 Nm

- Måleområde: 40-200 Nm; nøyaktighet $\pm 3\%$ av innstilt verdi i henhold til DIN EN ISO 6789-1: 2017-07
- For tiltrekking mot høyre og venstre med silkemyk vending av den umistelige gjennomgående firkanten
- 45 tenner og $1/2''$ firkantdrev med pipelås
- Click Torque-mansjetten blir lagt rundt røret på momentnøkkelen Wera Click-Torque. Den forhindrer at håndtaket berører underlaget. Tilsmussing og skader unngås

Click-Torque C 3 Push R/L justerbar momentnøkkel for tiltrekking mot høyre og venstre, 40-200 Nm

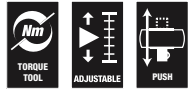

	EAN		----- ----- -----			----- -----		----- -----		----- -----		----- -----		----- -----		----- -----		
Code	4013288		Nm	Nm	lbf. ft.	mm	mm	mm	mm	mm								
05075626001	218933	$1/2''$	40-200	1,0	30-146	510	140	47	43	18,5	$20\ 5/64''$	$5\ 33/64''$	$1\ 27/32''$	$1\ 11/16''$	$45/64''$			1

Click-Torque E 1 Push R/L justerbar momentnøkkel for tiltrekking mot høyre og venstre, 200-1000 Nm

- For tiltrekking mot høyre og venstre med silkemyk vending av den umistelige gjennomgående firkanten
- Måleområde: 200-1000 Nm; nøyaktighet $\pm 3\%$ av innstilt verdi i henhold til DIN EN ISO 6789-1: 2017-07
- 45 tenner og $3/4''$ firkantdrev
- Click Torque-mansjetten blir lagt rundt røret på momentnøkkelen Wera Click-Torque. Den forhindrer at håndtaket berører underlaget. Tilsmussing og skader unngås

Click-Torque E 1 Push R/L justerbar momentnøkkel for tiltrekking mot høyre og venstre, 200-1000 Nm



	EAN		----- ----- -----			----- -----		----- -----		----- -----		----- -----		----- -----		----- -----		
Code	4013288		Nm	Nm	lbf. ft.	mm	mm	mm	mm	mm								
05075631001	219053	$3/4''$	200-1000	1,0	148-737	1250	140	47	63	30	$49\ 7/32''$	$5\ 33/64''$	$1\ 27/32''$	$2\ 31/64''$	$1\ 3/16''$			1

Click-Torque X 2 momentnøkkel for innstikkverktøy, 10-50 Nm

- For 9x12 mm utskiftbare innstikkverktøy
- Måleområde: 10–50 Nm; nøyaktighet +/- 3 % iht. DIN EN ISO 6789-1:2017-07
- Click Torque-mansjetten blir lagt rundt røret på momentnøkkelen Wera Click-Torque. Den forhindrer at håndtaket berører underlaget. Tilmussing og skader unngås

Click-Torque X 2 momentnøkkel for innstikkverktøy, 10-50 Nm



	EAN						S_k	l_k									
Code	4013288		Nm	Nm	lbf. ft.	mm	mm	mm	mm	mm	mm	mm	mm	mm	mm	mm	mm
05075652001	193797	9x12	10-50	0,25	8-36	338	17,5	285,0	140	47	29	20	13 5/16"	5 33/64"	1 27/32"	1 9/64"	1

¹ S_k =Stikkmål testpåsat; l_k = vstand fra tiltrekingspunkt til testenhetens akse

Click-Torque X 3 momentnøkkel for innstikkverktøy, 20-100 Nm

- For 9x12 mm utskiftbare innstikkverktøy
- Måleområde: 20-100 Nm; nøyaktighet ± 3 % av innstilt verdi i henhold til DIN EN ISO 6789-1: 2017-07
- Click Torque-mansjetten blir lagt rundt røret på momentnøkkelen Wera Click-Torque. Den forhindrer at håndtaket berører underlaget. Tilmussing og skader unngås

Click-Torque X 3 momentnøkkel for innstikkverktøy, 20-100 Nm



	EAN						S_k	l_k									
Code	4013288		Nm	Nm	lbf. ft.	mm	mm	mm	mm	mm	mm	mm	mm	mm	mm	mm	mm
075653	193780	9x12	20-100	0,5	15-73	390	17,5	329,0	140	47	29	20	14 41/64"	5 33/64"	1 27/32"	1 9/64"	1

¹ S_k =Stikkmål testpåsat; l_k = vstand fra tiltrekingspunkt til testenhetens akse

Click-Torque X 4 momentnøkkel for innstikkverktøy, 40-200 Nm

- For 14x18 mm utskiftbare innstikkverktøy
- Måleområde: 40-200 Nm; nøyaktighet ± 3 % av innstilt verdi i henhold til DIN EN ISO 6789-1: 2017-07
- Click Torque-mansjetten blir lagt rundt røret på momentnøkkelen Wera Click-Torque. Den forhindrer at håndtaket berører underlaget. Tilmussing og skader unngås

Click-Torque X 4 momentnøkkel for innstikkverktøy, 40-200 Nm



	EAN						S_k	l_k									
Code	4013288		Nm	Nm	lbf. ft.	mm	mm	mm	mm	mm	mm	mm	mm	mm	mm	mm	mm
05075654001	193803	14x18	40-200	1,0	30-146	487	25,5	435,0	140	47	32	26	18 57/64"	5 33/64"	1 27/32"	1 17/64"	1

¹ S_k =Stikkmål testpåsat; l_k = vstand fra tiltrekingspunkt til testenhetens akse

Click-Torque X 5 momentnøkkel for innstikkverktøy, 60-300 Nm

- For 14x18 mm utskiftbare innstikkverktøy
- Måleområde: 60–300 Nm; nøyaktighet +/- 3 % iht. DIN EN ISO 6789-1:2017-07
- Click Torque-mansjetten blir lagt rundt røret på momentnøkkelen Wera Click-Torque. Den forhindrer at håndtaket berører underlaget. Tilsussing og skader unngås

Click-Torque X 5 momentnøkkel for innstikkverktøy, 60-300 Nm



Code	EAN	□				□	S _k	l _k	□	□	□	□	□	□	□	□	□
			Nm	Nm	lbf. ft.	mm	mm	mm	mm	mm	mm	mm	mm	mm	mm	mm	mm
05075655001	193810	14x18	60-300	1,0	45-220	578	25,5	525,0	140	47	32	26	22 7/16"	5 33/64"	1 27/32"	1 17/64"	1

*S_k =Stikkmål testpåsat; l_k = vstand fra tiltrekingspunkt til testenhetens akse

Click-Torque X 6 momentnøkkel for innstikkverktøy, 80-400 Nm

- For 14x18 mm utskiftbare innstikkverktøy
- Måleområde: 80–400 Nm; nøyaktighet +/- 3 % iht. DIN EN ISO 6789-1:2017-07
- Click Torque-mansjetten blir lagt rundt røret på momentnøkkelen Wera Click-Torque. Den forhindrer at håndtaket berører underlaget. Tilsussing og skader unngås

Click-Torque X 6 momentnøkkel for innstikkverktøy, 80-400 Nm



Code	EAN	□				□	S _k	l _k	□	□	□	□	□	□	□	□	□
			Nm	Nm	lbf. ft.	mm	mm	mm	mm	mm	mm	mm	mm	mm	mm	mm	mm
05075656001	193827	14x18	80-400	1,0	60-295	665	25,5	615,0	140	47	32	26	25 25/32"	5 33/64"	1 27/32"	1 17/64"	1

*S_k =Stikkmål testpåsat; l_k = vstand fra tiltrekingspunkt til testenhetens akse

Click-Torque X 7 momentnøkkel for innstikkverktøy, 10-100 Nm

- For 14x18 mm utskiftbare innstikkverktøy
- Måleområde: 10-100 Nm; presisjon $\pm 4\%$ i henhold til DIN EN ISO 6789-1:2017-07
- Click Torque-mansjetten blir lagt rundt røret på momentnøkkelen Wera Click-Torque. Den forhindrer at håndtaket berører underlaget. Tilmussing og skader unngås. Stopper også rulling, slik at momentnøkkelen ligger stødig
- Den laserpåførte, slitebestandige QR-koden forenkler bestemmelsen av riktig moment, avhengig av momentnøkkelen og innstikkverktøyet som brukes

Click-Torque X 7 momentnøkkel for innstikkverktøy, 10-100 Nm



Code	EAN	□					Sk	lk										
Code	4013288		Nm	Nm	lbf. ft.	mm	mm	mm	mm	mm	mm	mm	mm	mm	mm	mm	mm	mm
05075657001	229335	14x18	10-100	0,5	8-73	395	25,5	343,0	140	47	29	20	14 41/64"	5 33/64"	1 27/32"	1 9/64"	1	

* Sk = Stikkmål testpåsats; lk = Avstand fra tiltrekingspunktet til testenhetens akse

9530 momentnøkkelsett for varmepumper/klimaanlegg

4 delers Click-Torque momentnøkkelsett med tre selvjusterende Joker innstikk-skiftenøkler. For riktig tiltrekking av skrueforbindelser under installasjon og reparasjon av kjøle- og klimaanlegg samt varmepumper.

Klikkmomentnøkkel i umiskjennelig Wera-design. Svært robust utførelse med høy presisjon i henhold til DIN EN ISO 6789-1:2017-07. Enkel innstilling og lagring av standardverdien. Hør- og følbare klikk ved oppnådde skalaverdier gjør det dessuten enklere å stille inn ønsket momentverdi. Den robuste utløsermekanismen sørger for et tydelig hør- og følbart utløssignal når innstilt moment er nådd. For tiltrekking mot høyre og venstre og med 14x18 mm firkantdrev for feste for passende innstikkverktøy.

De tre selvjusterende Joker 7880 innstikk-skiftenøklerne erstatter flere individuelle nøkkeldimensjoner med de trinnløse og parallelle kjevene. Når man legger an verktøyet mot den sekskantede mutteren eller skruen, stiller det selv trinnløst inn den riktige størrelsen.

Skrallfunksjonen gjør at man kan skru hurtig og uten avbrudd for å skifte grep. Hjørneviddeprismene gjør at det oppnås en tilbakesvingvinkel på bare 30 grader.

- Sett for riktig tiltrekking av skrueforbindelser under installasjon og reparasjon av kjøle- og klimaanlegg samt varmepumper
- Click-Torque momentnøkkel X 7 med feste for utskiftbare innstikkverktøy 14x18 mm
- Måleområde: 10-100 Nm; presisjon $\pm 4\%$ i henhold til DIN EN ISO 6789-1:2017-07
- Den justerbare Joker 7880 dekker alle dimensjoner, både metrisk og i tommer, innen det aktuelle bruksområdet
- Automatisk og trinnløst grep på sekskantede skruer og mutre
- Med mekaningsk skrallfunksjon kan du skru hurtig og kontinuerlig uten å måtte flytte nøkkelen
- Den laserpåførte, slitebestandige QR-koden forenkler bestemmelsen av riktig moment, avhengig av momentnøkkelen og innstikkverktøyet som brukes

9530 momentnøkkelsett for varmepumper/klimaanlegg



Code	EAN		
05136076001	4013288 228987		1
		Click-Torque X 7 1x 14x18, 10-100 Nm	
		7880 Joker XXL 1x 14x18x24-32x(1 ⁵ / ₁₆ "-1 1/4")x113,5	
		7880 Joker XL 1x 14x18x19-24x(3/4"-1 ⁵ / ₁₆ ")x95,0	
		7880 Joker L 1x 14x18x16-19x(5/8"-3/4")x85,5	

NYHET

Enkel og feilfri bestemmelse av momentet

Den laseretsede, slitestærke QR-koden forenkler bestemmelsen av riktig moment, avhengig av momentnøkkelen og innstikkverktøyet som brukes. Bare skann med smarttelefonen og nettbrettet (hvis tilgjengelig, begge QR-kodene: momentnøkkel og innstikkverktøy). Et nettsted (ikke en app!) åpnes automatisk der de skannede verktøyene gjenkjennes. Skriv deretter inn ønsket moment; den korrigerte verdien bestemmes automatisk. Bruk av korreksjonsformel/beregning bortfaller.



www.wera.de/torque-advisor

7870 Joker Selvjusterende innstikk-skiftenøkkel, 9x12 mm

- Firkant-innstikkverktøy, 9x12 mm
- For momentnøkler i Click-Torque X-serien med 9x12 mm feste
- Den justerbare Joker 7870 dekker alle dimensjoner, både metrisk og i tommer, innen det aktuelle bruksområdet
- Med mekanisk skrallefunksjon for rask og kontinuerlig festing uten å fjerne nøkkelen
- Tilbakesvingvinkel på bare 30° ved anlegg mot hjørneprismene i kjeften
- Den laseretsede, slitesterke QR-koden gjør det enklere å finne riktig momentverdi avhengig av hvilken momentnøkkel og innsatsverktøy som brukes

7870 Joker S Selvjusterende innstikk-skiftenøkkel for nøkkelvidde 10-13 mm, 9x12 mm

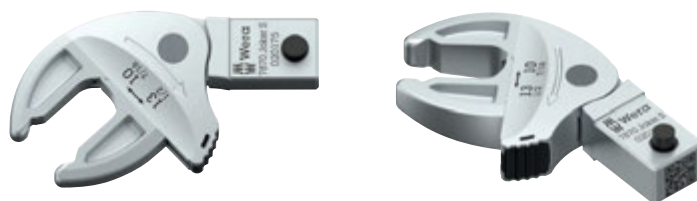

	EAN	□										
Code	4013288	mm	mm	mm	mm						mm	
05020175001	232953	9x12	10-13	10,0 11,0 12,0 13,0	32,2 33,6 34,3 34,4	7/16"-1/2"	7/16" 1/2"	33,7 34,4	57,7	1		

7870 Joker M Selvjusterende innstikk-skiftenøkkel for nøkkelvidde 13-16 mm, 9x12 mm

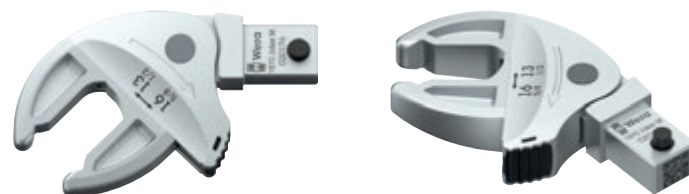

	EAN	□										
Code	4013288	mm	mm	mm	mm						mm	
05020176001	233059	9x12	13-16	13,0 14,0 15,0 16,0	41,2 41,9 42,3 42,4	5/8"-3/4"	1/2" 17/32" 9/16" 19/32" 5/8"	41,0 41,5 42,2 42,3 42,4	67,7	1		

7870 Joker L Selvjusterende innstikk-skiftenøkkel for nøkkelvidde 16-19 mm, 9x12 mm

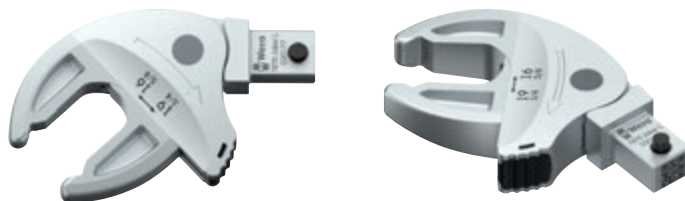

	EAN	□									
Code	4013288	mm	mm	mm	mm					mm	
05020177001	233066	9x12	16-19	16,0 17,0 18,0 19,0	47,6 48,3 48,9 49,2	5/8"-3/4"	5/8" 21/32" 11/16" 3/4"	47,6 48,1 48,6 49,2	77,0	1	

7880 Joker Selvjusterende innstikk-skiftenøkkel, 14x18 mm

- For momentnøkler i Click-Torque X-serien med 14x18 mm feste
- Den justerbare Joker 7880 dekker alle dimensjoner, både metrisk og i tommer, innen det aktuelle bruksområdet
- Automatisk og trinnløst grep på sekskantede skruer og mutre
- Grepets armmekanisme hindrer glipp og skader
- Med mekanisk skrallfunksjon kan du skru hurtig og kontinuerlig uten å måtte flytte nøkkelen
- Arbeidsvinkelen er på bare 30 grader ved anlegg mot hjørneprismene i kjeften
- Den laserpåførte, slitebestandige QR-koden forenkler bestemmelsen av riktig moment, avhengig av momentnøkkelen og innstikkverktøyet som brukes

7880 Joker 3XL Selvjusterende innstikk-skiftenøkkel for nøkkelvidde 32-41 mm, 14x18 mm

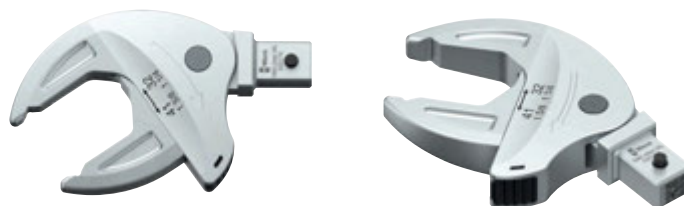

	EAN	□									
Code	4013288	mm	mm	mm	mm					mm	
05020174001	233073	14x18	32-41	32,0 34,0 36,0 41,0	77,0 79,0 80,0 81,5	1 1/4"-1 5/8"	1 1/4" 1 5/16" 1 3/8" 1 7/16" 1 1/2" 1 5/8"	77,0 78,0 79,5 80,5 81,0 81,5	128,1	1	

7880 Joker XXL Selvjusterende innstikk-skiftenøkkel for nøkkelvidde 24–32 mm, 14x18 mm

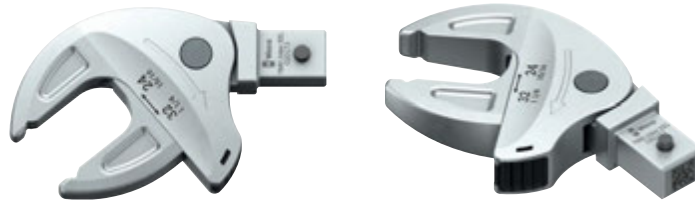

	EAN										
Code	4013288	mm	mm	mm	mm	mm	mm	mm	mm	mm	
05020173001	229380	14x18	24-32	15/16"-1 1/4"	24,0 27,0 30,0 32,0	62,2 68,0 70,2 70,4	15/16" 31/32" 1" 1 1/16" 1 1/8" 1 3/16" 1 1/4"	62,2 63,9 65,4 66,4 69,5 70,1 70,2	113,5	1	

7880 Joker XL Selvjusterende innstikk-skiftenøkkel for nøkkelvidde 19–24 mm, 14x18 mm

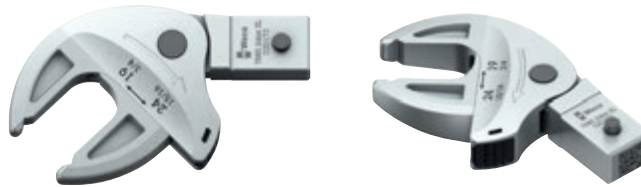

	EAN										
Code	4013288	mm	mm	mm	mm	mm	mm	mm	mm	mm	
05020172001	229366	14x18	19-24	19,0 20,0 21,0 22,0 24,0	51,6 53,6 55,4 56,7 56,7	3/4" 25/32" 13/16" 7/8" 15/16"	51,6 53,3 54,7 56,7 56,7	3/4"-15/16"	95	1	

7880 Joker L Selvjusterende innstikk-skiftenøkkel for nøkkelvidde 16–19 mm, 14x18 mm



	EAN									
Code	4013288	mm	mm		mm			mm	mm	
05020171001	229359	14x18	16-19	5/8"-3/4"	16,0 17,0 18,0 19,0	44,6 46,7 48,2 49,1	5/8" 11/16" 3/4"	44,4 47,3 49,1	85,5	1

7770 Innstikkfastnøkkel, 9x12 mm

- Firkant-innstikkverktøy, 9x12 mm
- For momentnøkler i Click-Torque X-serien med 9x12 mm feste
- Bruk: sekskantede skruehoder eller -mutre
- Med stiftsikring
- Pipene tåler høye belastninger takket være utførelsen i krom-vanadiumstål

7770 Innstikkfastnøkkel, 9x12 mm

Form **A**

05078600001
05078601001
05078602001
05078603001
05078604001
05078605001



Form **B**

05078606001
05078607001
05078608001
05078609001
05078610001
05078611001
05078612001



	EAN									
Code	4013288	mm	mm	mm	mm	mm	mm	mm	mm	
05078600001	196101	9x12	7	17,5	39,0	22,0	22,0	5,0	1	
05078601001	196095	9x12	8	17,5	39,0	22,0	22,0	5,0	1	
05078602001	196088	9x12	9	17,5	39,0	22,0	22,0	5,0	1	
05078603001	196071	9x12	10	17,5	39,0	22,0	22,0	5,0	1	
05078604001	196064	9x12	11	17,5	39,0	22,0	22,0	5,0	1	
05078605001	196057	9x12	12	17,5	39,0	22,0	22,0	5,0	1	
05078606001	196040	9x12	13	17,5	41,0	24,0	30,0	7,0	1	
05078607001	196033	9x12	14	17,5	41,0	24,0	30,0	7,0	1	
05078608001	196026	9x12	15	17,5	41,0	24,0	30,0	7,0	1	
05078609001	196019	9x12	16	17,5	41,0	24,0	30,0	7,0	1	
05078610001	196002	9x12	17	17,5	41,0	24,0	30,0	7,0	1	
05078611001	196118	9x12	18	17,5	41,0	24,0	30,0	7,0	1	
05078612001	196125	9x12	19	17,5	41,0	24,0	30,0	7,0	1	

7780 Innstikkfastnøkkel, 14x18 mm

Innstikkfastnøkkel, for sekskantede skruehoder og mutre, for momentnøkler i serien Click-Torque X med 14x18 mm feste.

7780 Innstikkfastnøkkel, 14x18 mm

Form A

05078670001



Form B

05078671001
05078672001
05078673001
05078674001
05078675001
05078676001



Form C

05078677001
05078678001
05078679001
05078680001
05078681001



Form D

05078682001
05078683001
05078684001
05078685001
05078686001
05078687001



	EAN									
Code	4013288	mm	mm	mm	mm	mm	mm	mm	mm	
05078670001	196729	14x18	13	25,5	56,0	32,0	30,0	7,0	1	
05078671001	196736	14x18	14	25,5	58,0	33,0	32,0	8,0	1	
05078672001	196743	14x18	15	25,5	58,0	33,0	32,0	8,0	1	
05078673001	196750	14x18	16	25,5	58,0	33,0	32,0	9,0	1	
05078674001	196767	14x18	17	25,5	58,0	33,0	32,0	9,0	1	
05078675001	196774	14x18	18	25,5	58,0	33,0	32,0	9,7	1	
05078676001	196781	14x18	19	25,5	58,0	33,0	32,0	9,7	1	
05078677001	196798	14x18	21	25,5	61,0	36,0	52,0	11,0	1	
05078678001	196804	14x18	22	25,5	61,0	36,0	52,0	11,0	1	
05078679001	196811	14x18	24	27,5	61,0	36,0	52,0	12,0	1	
05078680001	196828	14x18	26	30,0	61,0	36,0	52,0	13,0	1	
05078681001	196835	14x18	27	30,0	61,0	36,0	52,0	13,0	1	
05078682001	196842	14x18	29	30,0	61,0	36,0	52,0	14,0	1	
05078683001	196859	14x18	30	30,0	61,0	36,0	52,0	14,0	1	
05078684001	196866	14x18	32	32,5	61,0	36,0	52,0	14,0	1	
05078685001	196873	14x18	36	32,5	61,0	36,0	52,0	15,0	1	
05078686001	196880	14x18	38	32,5	61,0	36,0	52,0	15,0	1	
05078687001	196897	14x18	41	32,5	61,0	36,0	52,0	15,0	1	

7771 Innstikkringnøkkel, 9x12 mm

Innstikkringnøkkel, for sekskantede skruehoder og mutre, for momentnøkler i serien Click-Torque X med 9x12 mm feste.

7771 Innstikkringnøkkel, 9x12 mm

Form A

05078620001
05078621001
05078622001
05078623001
05078624001



Form B









05078625001
05078626001
05078627001
05078628001
05078629001
05078630001
05078631001
05078632001



Form C

05078633001



	EAN								
Code	4013288	mm	mm	mm	mm	mm	mm	mm	
05078620001	196163	9x12	7	17,5	41,0	24,0	22,0	8,0	1
05078621001	196156	9x12	8	17,5	41,0	24,0	22,0	8,0	1
05078622001	196170	9x12	9	17,5	41,0	24,0	22,0	8,0	1
05078623001	196187	9x12	10	17,5	41,0	24,0	22,0	8,0	1
05078624001	196194	9x12	11	17,5	41,0	24,0	22,0	8,0	1
05078625001	196200	9x12	12	17,5	44,0	27,0	22,0	11,0	1
05078626001	196217	9x12	13	17,5	44,0	27,0	22,0	11,0	1
05078627001	196224	9x12	14	17,5	44,0	27,0	22,0	11,0	1
05078628001	196231	9x12	15	17,5	44,0	27,0	22,0	11,0	1
05078629001	196248	9x12	16	17,5	44,0	27,0	22,0	11,0	1
05078630001	196255	9x12	17	17,5	44,0	27,0	22,0	11,0	1
05078631001	196262	9x12	18	17,5	44,0	27,0	22,0	11,0	1
05078632001	196279	9x12	19	17,5	44,0	27,0	22,0	11,0	1
05078633001	196286	9x12	21	17,5	51,0	34,0	33,0	15,0	1

7781 Innstikkringnøkkel, 14x18 mm

Innstikkringnøkkel, for sekskantede skruehoder og mutre, for momentnøkler i serien Click-Torque X med 14x18 mm feste.

7781 Innstikkringnøkkel, 14x18 mm

Form A

05078690001
05078691001
05078692001



Form B

05078693001
05078694001
05078695001
05078696001
05078697001
05078698001
05078699001



Form C

05078700001
05078701001
05078702001
05078703001
05078704001
05078705001



	EAN									
Code	4013288	mm	mm	mm	mm	mm	mm	mm	mm	
05078690001	196132	14x18	13	25,5	62,0	37,0	30,0	11,0	1	
05078691001	196576	14x18	14	25,5	62,0	37,0	30,0	11,0	1	
05078692001	196583	14x18	15	25,5	62,0	37,0	30,0	11,0	1	
05078693001	196590	14x18	16	25,5	64,0	39,0	28,0	12,0	1	
05078694001	196606	14x18	17	25,5	64,0	39,0	28,0	12,0	1	
05078695001	196620	14x18	18	25,5	64,0	39,0	28,0	12,0	1	
05078696001	196637	14x18	19	25,5	64,0	39,0	28,0	12,0	1	
05078697001	196644	14x18	21	25,5	64,0	39,0	28,0	12,0	1	
05078698001	196613	14x18	22	25,5	64,0	39,0	28,0	12,0	1	
05078699001	196651	14x18	24	25,5	64,0	39,0	28,0	12,0	1	
05078700001	196668	14x18	27	25,5	81,0	56,0	53,0	21,0	1	
05078701001	196675	14x18	30	25,5	81,0	56,0	53,0	21,0	1	
05078702001	196682	14x18	32	25,5	81,0	56,0	53,0	21,0	1	
05078703001	196699	14x18	34	28,0	81,0	56,0	53,0	21,0	1	
05078704001	196705	14x18	36	28,0	81,0	56,0	53,0	21,0	1	
05078705001	196712	14x18	41	30,0	81,0	56,0	53,0	21,0	1	

7772 A Innstikkskralle, vendbar, 9x12 mm

Innstikkskralle, vendbar, for 1/4" firkantpiper samt 1/4" tilkoblingsdeler med firkantdrev; for momentnøkler i serien Click-Torque X med 9x12 mm feste.

7772 A Innstikkskralle, vendbar, 9x12 mm



	EAN									
Code	4013288	mm		mm	mm	mm	mm	mm	mm	
05078635001	196347	9x12	1/4"	17,5	49,0	32,0	28,0	15,0		1

7772 B Innstikkskralle, vendbar, 9x12 mm

Innstikkskralle, vendbar, for 3/8" firkantpiper samt 3/8" tilkoblingsdeler med firkantdrev; for momentnøkler i serien Click-Torque X med 9x12 mm feste.

7772 B Innstikkskralle, vendbar, 9x12 mm



	EAN									
Code	4013288	mm		mm	mm	mm	mm	mm	mm	
05078636001	196446	9x12	3/8"	17,5	52,0	35,0	35,0	21,0		1

7772 C Innstikkskralle, vendbar, 9x12 mm

Innstikkskralle, vendbar, for 1/2" firkantpiper samt 1/2" tilkoblingsdeler med firkantdrev; for momentnøkler i serien Click-Torque X med 9x12 mm feste.

7772 C Innstikkskralle, vendbar, 9x12 mm



	EAN									
Code	4013288	mm		mm	mm	mm	mm	mm	mm	
05078637001	196453	9x12	1/2"	20,0	58,0	41,0	42,0	23,0		1

7782 C Innstikkskralle, vendbar, 14x18 mm

Innstikkskralle, vendbar, for 1/2" firkantpiper samt 1/2" tilkoblingsdeler med firkantdrev; for momentnøkler i serien Click-Torque X med 14x18 mm feste.



	EAN									
Code	4013288	mm		mm	mm	mm	mm	mm	mm	
05078707001	196552	14x18	1/2"	20,0	66,0	41,0	42,0	23,0		1

7782 E Innstikkskralle, vendbar, 14x18 mm

Innstikkskralle, vendbar, for 3/4" firkantpiper samt 3/4" tilkoblingsdeler med firkantdrev; for momentnøkler i serien Click-Torque X med 14x18 mm feste.



	EAN									
Code	4013288	mm		mm	mm	mm	mm	mm	mm	
05078708001	196569	14x18	3/4"	30,0	90,0	65,0	65,0	36,0		1

7773 A Firkant-innstikkverktøy, 9x12 mm

Firkant-innstikkverktøy, for 1/4" firkantpiper samt 1/4" tilkoblingsdeler med firkantdrev, for momentnøkler i serien Click-Torque X med 9x12 mm feste.

7773 A Firkant-innstikkverktøy, 9x12 mm



	EAN									
Code	4013288	mm		mm	mm	mm	mm	mm	mm	
05078200001	023742	9x12	1/4"	17,5	44,0	28,0	21,0	14,0		1

7773 B Firkant-innstikkverktøy, 9x12 mm

Firkant-innstikkverktøy, for $\frac{3}{8}$ " firkantpiper samt $\frac{3}{8}$ " tilkoblingsdeler med firkantdrev, for momentnøkler i serien Click-Torque X med 9x12 mm feste.

7773 B Firkant-innstikkverktøy, 9x12 mm



	EAN									
Code	4013288	mm		mm	mm	mm				
05078205001	023759	9x12	$\frac{3}{8}$ "	17,5	44,0	28,0	21,0	14,0	1	

7773 C Firkant-innstikkverktøy, 9x12 mm

Firkant-innstikkverktøy, for $\frac{1}{2}$ " firkantpiper samt $\frac{1}{2}$ " tilkoblingsdeler med firkantdrev, for momentnøkler i serien Click-Torque X med 9x12 mm feste.

7773 C Firkant-innstikkverktøy, 9x12 mm



	EAN									
Code	4013288	mm		mm	mm	mm	mm	mm	mm	
05078210001	023766	9x12	$\frac{1}{2}$ "	17,5	44,0	28,0	21,0	14,0	1	

7783 C Firkant-innstikkverktøy, 14x18 mm

Firkant-innstikkverktøy, for $\frac{1}{2}$ " firkantpiper samt $\frac{1}{2}$ " tilkoblingsdeler med firkantdrev, for momentnøkler i serien Click-Torque X med 14x18 mm feste.

7783 C Firkant-innstikkverktøy, 14x18 mm



	EAN									
Code	4013288	mm		mm	mm	mm	mm	mm	mm	
05078345001	024183	14x18	$\frac{1}{2}$ "	25,5	65,0	40,0	30,0	18,0	1	

7783 E Innstikkverktøy med gjennomgående firkant, 14x18 mm

Firkant-innstikkverktøy, for 3/4" firkantpiper samt 3/4" tilkoblingsdeler med firkantdrev, for momentnøkler i serien Click-Torque X med 14x18 mm feste.

7783 E Innstikkverktøy med gjennomgående firkant, 14x18 mm



	EAN									
Code	4013288	mm		mm	mm	mm	mm	mm	mm	
05078710001	196460	14x18	3/4"	25,5	70,0	45,0	40,0	25,0		1

7774/1 Innstikkverktøy bitsadpter 1/4", 9x12 mm

Innstikkverktøy bitsadpter 1/4", for momentnøkler i serien Click-Torque X med 9x12 mm feste.

7774/1 Innstikkverktøy bitsadpter 1/4", 9x12 mm



	EAN									
Code	4013288	mm		mm	mm	mm	mm	mm	mm	
05078640001	196316	9x12	1/4"	17,5	42,0	25,0	22,0	12,5		1

7774/2 Innstikkverktøy bitsadpter 5/16", 9x12 mm

Innstikkverktøy bitsadpter 5/16", for momentnøkler i serien Click-Torque X med 9x12 mm feste.

7774/2 Innstikkverktøy bitsadpter 5/16", 9x12 mm



	EAN									
Code	4013288	mm		mm	mm	mm	mm	mm	mm	
05078641001	196309	9x12	5/16"	17,5	42,0	25,0	22,0	12,5		1

7774/3 Innstikkverktøy bitsadpter 5/16", 14x18 mm

Innstikkverktøy bitsadpter 5/16", for momentnøkler i serien Click-Torque X med 14x18 mm feste.

7774/3 Innstikkverktøy bitsadpter 5/16", 14x18 mm



	EAN									
Code	4013288	mm		mm	mm	mm	mm	mm	mm	
05078642001	196293	14x18	5/16"	25,5	58,0	33,0	30,0	13,0	1	

7775 Innstikkringnøkkel, åpen, 9x12 mm

Innstikkringnøkkel, åpen, for sekskantede skruehoder og mutre, for momentnøkler i serien Click-Torque X med 9x12 mm feste.

7775 Innstikkringnøkkel, åpen, 9x12 mm

Form **A**

- 05078650001
- 05078651001
- 05078652001
- 05078653001
- 05078654001
- 05078655001



Form **B**

- 05078656001
- 05078657001
- 05078658001



	EAN									
Code	4013288	mm	mm	mm	mm	mm	mm	mm	mm	
05078650001	196330	9x12	10	17,5	44,0	27,0	22,0	11,0	1	
05078651001	196361	9x12	11	17,5	44,0	27,0	22,0	11,0	1	
05078652001	196378	9x12	12	17,5	44,0	27,0	22,0	11,0	1	
05078653001	196385	9x12	13	17,5	44,0	27,0	22,0	11,0	1	
05078654001	196392	9x12	14	17,5	44,0	27,0	22,0	11,0	1	
05078655001	196408	9x12	17	17,5	44,0	27,0	22,0	11,0	1	
05078656001	196415	9x12	18	17,5	49,0	32,0	33,0	15,0	1	
05078657001	196422	9x12	19	17,5	49,0	32,0	33,0	15,0	1	
05078658001	196439	9x12	22	17,5	49,0	32,0	33,0	15,0	1	

7776 Innstikkverktøy utvendig TORX®, 9x12 mm

Innstikkverktøy utvendig TORX®, for momentnøkler i Click-Torque X-serien med 9x12 mm feste.

7776 Innstikkverktøy utvendig TORX®, 9x12 mm

Form **A**

- 05078660001
- 05078661001
- 05078662001
- 05078663001



Form **B**

- 05078664001



	EAN									
Code	4013288	mm		mm	mm	mm	mm	mm	mm	
05078660001	195968	9x12	TX 6	17,5	40,0	23,0	22,0	8,0	1	
05078661001	195975	9x12	TX 8	17,5	40,0	23,0	22,0	8,0	1	
05078662001	195982	9x12	TX 10	17,5	40,0	23,0	22,0	8,0	1	
05078663001	195999	9x12	TX 12	17,5	40,0	23,0	22,0	8,0	1	
05078664001	196149	9x12	TX 14	17,5	45,0	28,0	22,0	11,0	1	

7786 Innstikkverktøy utvendig TORX®, 14x18 mm

Innstikkverktøy utvendig TORX®, for momentnøkler i Click-Torque X-serien med 14x18 mm feste.

7786 Innstikkverktøy utvendig TORX®, 14x18 mm

Form **A**
05078714001
05078715001



Form **B**
05078716001
05078717001



	EAN								
Code	4013288	mm		mm	mm	mm	mm	mm	
05078714001	196507	14x18	TX 14	25,5	37,0	62,0	30,0	11,0	1
05078715001	196514	14x18	TX 18	25,5	37,0	62,0	30,0	11,0	1
05078716001	196521	14x18	TX 20	25,5	40,0	65,0	32,0	12,0	1
05078717001	196538	14x18	TX 24	25,5	40,0	65,0	32,0	12,0	1

7779/1 Innstikkadapter, 9x12 mm

For bruk av innstikkverktøy med utvendig firkant 14x18 mm i momentnøkler med innvendig firkant 9x12 mm; for momentnøkler i Click-Torque X-serien med 9x12 mm feste.

7779/1 Innstikkadapter, 9x12 mm



	EAN							
Code	4013288	mm	mm	mm	mm	mm	mm	
05078666001	196323	9x12	14x18	49,0	33,0	32,0	26,0	1

7779/2 Innstikkadapter, 14x18 mm

For bruk av innstikkverktøy med utvendig firkant 9x12 mm i momentnøkler med innvendig firkant 14x18 mm; for momentnøkler i Click-Torque X-serien med 14x18 mm feste.

7779/2 Innstikkadapter, 14x18 mm



	EAN							
Code	4013288	mm	mm	mm	mm	mm	mm	
05078667001	196545	14x18	9x12	52,0	27,0	28,0	21,0	1







7790/1 Innstikkverktøy for påsveising, 9x12 mm

Innstikkverktøy for påsveising; for momentnøkler i serien Click-Torque X med 9x12 mm feste.

- For påsveising av spesifikt nødvendige verktøy
- Ideelt sett bør sveising utføres av et spesialisert sveisefirma

7790/1 Innstikkverktøy for påsveising, 9x12 mm



	EAN						
Code	4013288	mm	mm	mm	mm	mm	
05078720001	196354	9x12	24,0	8,0	22,0	14,0	1







7790/2 Innstikkverktøy for påsveising, 14x18 mm

Innstikkverktøy for påsveising; for momentnøkler i serien Click-Torque X med 14x18 mm feste.

- For påsveising av spesifikt nødvendige verktøy
- Ideelt sett bør sveising utføres av et spesialisert sveisefirma

7790/2 Innstikkverktøy for påsveising, 14x18 mm



	EAN						
Code	4013288	mm	mm	mm	mm	mm	
05078721001	196477	14x18	38,0	13,0	31,0	22,0	1

Click-Torque mansjett

Mansjetten hindrer at håndtaket på momentnøkkelen berører underlaget. Dermed unngår man tilsmussing av og skader på verktøyet under arbeidet.

Den forhindrer også at verktøyet ruller bort. I tillegg holder den momentnøkkelen fast på plass i oppbevarings-/transportboksen. Det er enkelt å sette mansjetten på og ta den av røret på momentnøkkelen.

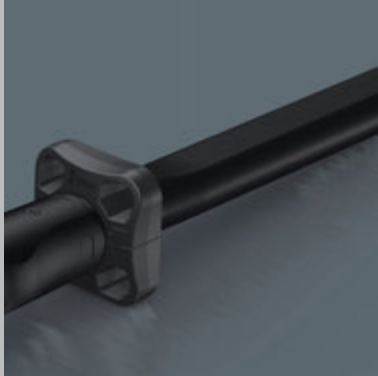

7762 Click-Torque mansjett M3

Click-Torque mansjett som tilbehør for Click-Torque momentnøkkel B 1, B 2, C 1, C 2, C 3, C 4, X 2, X 3, X 4, X 5 og XP 4

7762 Click-Torque mansjett M3



	EAN							
Code	4013288	mm	mm	mm				
05078709001	211767	55,0	55,0	21,5				1

7761 Click-Torque mansjett M4

Click-Torque mansjett som tilbehør for Click-Torque momentnøkke C 5 og X 6.

7761 Click-Torque mansjett M4



	EAN							
Code	4013288	mm	mm	mm				
05078706001	211750	55,0	55,0	21,5				1

7763 Click-Torque mansjett M5

Click-Torque mansjett som tilbehør for Click-Torque momentnøkke E 1 og Click-Torque Push R/L E 1.

7763 Click-Torque mansjett M5



	EAN							
Code	4013288	mm	mm	mm				
05078711001	211774	73,0	73,0	27,0				1

2090 Slagskrutrekker 90 Nm

Høykvalitets Wera-slagtrekker, som løser selv faste forbindelser kun med slagkraft, uten bruk av maskiner.





Weras slagtrekkere har en spesielt høy virkningsgrad takket være den robuste dobbeltkurvekonstruksjonen. Slagkraft omdannes til en dreibevegelse. Sparer en for bruk av trykkluftmaskiner.

For skruer M 4-M 8. Verktøypiss: $\frac{5}{16}$ " innvendig sekskant.

- Til løsning og tiltrekking av skruer uten bruk av maskiner
- Slagkraft omdannes til en dreibevegelse
- Svært høy virkningsgrad takket være robust dobbeltkurvekonstruksjon
- Med $\frac{5}{16}$ " innvendig sekskantdrev

2090 Slagskrutrekker 90 Nm











	EAN							
Code	4013288		mm					
05072014001	180926	$\frac{5}{16}$ "	142,0	5 $\frac{19}{32}$ "				1

2090/17 Slagskrutrekkersett

- 2090 Slagskrutrekker 90 Nm med omfattende tilbehør
- Til løsning og tiltrekking av skruer uten bruk av maskiner
- Slagkraft omdannes til en dreibevegelse
- Svært høy virkningsgrad takket være robust dobbeltkurvekonstruksjon
- Med $\frac{5}{16}$ " innvendig sekskantdrev

2090/17 Slagskrutrekkersett



Code	EAN		
05072017001	179777		1
		2090 90 Nm 1x $\frac{5}{16}$ "x142,0	
		 851/2 Z PH 1x PH 2x32; 1x PH 3x32	
		 851/2 PH 1x PH 4x32	
		 800/2 1x 2,0x12,0x41	
		 840/2 Z 1x 5x30; 1x 6x30; 1x 8x30; 1x 10x30	
		 840/2 1x 7,0x30	
		 867/2 Z TORX® 1x TX 30x35; 1x TX 40x35; 1x TX 45x35; 1x TX 50x35; 1x TX 55x35	
		  870/2 1x $\frac{3}{8}$ "x $\frac{5}{16}$ " ¹⁾ ; 1x $\frac{1}{2}$ "x $\frac{5}{16}$ " ¹⁾	

¹⁾ Med kule, for manuelt feste av piper

Testmomenter for verktøy



Sporskutrekker og bits
med verktøypiss iht.: DIN ISO 2380.
Testmomenter fastsatt med testskiver
iht. DIN ISO 2380 på momenttestinn-
retning.



**Vinkelskutrekker for skruer
med innvendig sekskant**
med verktøypiss iht.:
DIN ISO 2936.
Testmomenter fastsatt med
testskiver og momenttestinnretning
iht. DIN ISO 2936.



**Kryssporskutrekker og Pozidriv
(Phillips-Recess og Pozidriv)**
med verktøypiss iht.: DIN 5260, ISO 8764
og SMS-SS 1687. Testmomenter fastsatt
med testskiver iht. DIN 5261, ISO 8764 på
momenttestinnretning.



**Testmomenter for verktøy med
TORQ-SET® spiss**
fastsatt med testskiver fra
TORQ-SET®-lisensgiveren (Phillips Screw
Company).

a x b mm	Moment i Nm (min)	
	Håndverktøy	Maskindrevet
0,3 x 2,0	0,18	0,20
0,4 x 2,0	0,30	0,35
0,4 x 2,5	0,40	0,45
0,5 x 3,0	0,70	0,80
0,5 x 3,5	0,90	0,98
0,6 x 3,5	1,30	1,40
0,6 x 4,0	1,40	1,61
0,6 x 4,5	-	1,80
0,8 x 4,0	2,60	2,90
0,8 x 4,5	2,88	
0,8 x 5,0	3,20	3,58
0,8 x 5,5	3,50	3,90
1,0 x 5,5	5,50	6,20
1,0 x 6,5	6,50	7,28
1,0 x 7,0	7,0	7,80
1,2 x 6,5	9,40	10,50
1,2 x 7,0	10,0	11,28
1,2 x 8,0	11,5	12,90
1,4 x 9,0	17,6	19,70
1,5 x 13	29	32
1,6 x 8,0	20,5	22,9
1,6 x 9,0	23	25
1,6 x 10	25,6	28,7
2,0 x 12	48,0	53
2,0 x 13	52	58
2,5 x 14	87	98
2,5 x 16	100	112
3,0 x 18	162	181

sw (mm)	Moment i Nm (min)
0,7	0,08
0,9	0,18
1,3	0,53
1,5	0,82
2,0	1,9
2,5	3,8
3	6,6
3,5	11
4	16
4,5	24
5	30
6	52
7	78
8	120
9	180
10	220
11	295
12	370
13	480
14	590
17	1000
19	1000
22	1000
24	1000
27	1000

	Moment i Nm (min)	
	Håndverktøy	Maskindrevet
0	1,0	1,0
1	3,5	3,9
2	8,2	10,3
3	19,5	32,0
4	38,0	88,7

	Moment i Nm (min)	
	Bits	Skrutrekker
2	1,1	1,1
3	1,7	1,7
4	2,8	2,8
5	4,0	4,0
6	5,1	5,1
8	8,5	8,5
10	11,3	11,3
1/4"	28	17
5/16"	56	28
3/8"	102	62
7/16"	147	
1/2"	249	
9/16"	271	
5/8"	339	



**Testmomenter for verktøy med
TORX® og TORX PLUS®-spiss**
Fastsatt med testskiver fra TORX® og
TORX PLUS®-lisensgiveren (Acument Glo-
bal Technologies Inc.).

	Moment i Nm (min)					
	TORX®			TORX PLUS®		
	Bits	Bits med hull	Skrutrekker	Bits	Bits med hull	Skrutrekker
1	0,10	-	0,08	0,11		
2	0,14	-	0,12	0,16		
3	0,25	-	0,21	0,28		
4	0,37	-	0,31	0,44		
5	0,51	-	0,43	0,61		
6	0,91	-	0,75	1,11		0,92
7	1,7	1,4	1,4	2,10		1,68
8	2,6	2,2	2,2	3,21	2,5	2,79
9	3,4	2,9	2,8	4,19	3,3	3,49
10	4,5	3,8	3,7	5,42	4,3	4,47
15	7,7	6,5	6,4	9,62	7,3	8,06
20	12,7	10,8	10,5	16,15	11,9	13,41
25	19,0	16,1	15,9	23,50	17,4	19,58
27	26,9	22,9	22,5	34,62	25,1	28,95
30	37,4	31,8	31,1	47,18	33,5	39,34
40	65,1	55,3	54,1	82,08	59,4	68,40
45	104	88	86	137,38	97,3	114,44
50	159	135	132	194,54	152,4	162,14
55	257	218	218	352,10	291,5	299,25
60	445	379	379	566,11	483,0	481,24
70	701	596	600	910,40	713,3	773,91

Viktig merknad:

Etter momenttestingen (belastning med den angitte minsteverdien) må skrutrek-
keren verken ha en varig deformasjon
eller annen skade på verktøypissisen, som
reduserer anvendeligheten.

Profil-måltabeller

Verktøypisser med utvendig TORX® profil for skruer med innvendig TORX®

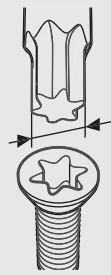
		
		A Ref. (mm)
TX 1		0,84
TX 2		0,94
TX 3		1,12
TX 4		1,30
TX 5		1,37
TX 6		1,65
TX 7		1,97
TX 8		2,30
TX 9		2,48
TX 10		2,72
TX 15		3,26
TX 20		3,84
TX 25		4,40
TX 27		4,96
TX 30		5,49
TX 40		6,60
TX 45		7,77
TX 50		8,79
TX 55		11,17
TX 60		13,20
TX 70		15,49

Verktøypisser med utvendig TORX PLUS® profil for skruer med innvendig TORX PLUS®

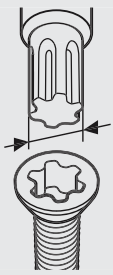
		
		A Ref. (mm)
1 IP		0,84
2 IP		0,95
3 IP		1,13
4 IP		1,29
5 IP		1,41
6 IP		1,69
7 IP		1,97
8 IP		2,29
9 IP		2,48
10 IP		2,72
15 IP		3,25
20 IP		3,84
25 IP		4,39
27 IP		4,95
30 IP		5,49
40 IP		6,60
45 IP		7,77
50 IP		8,79
55 IP		11,16
60 IP		13,20
70 IP		15,48

Verktøypisser med TORQ-SET® profil for skruer med innvendig TORQ-SET®

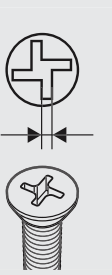
		
		A Ref. (mm)
0		0,43
1		0,43
2		0,43
3		0,48
4		0,56
5		0,63
6		0,71
8		0,84
10		0,96
1/4"		1,27
5/16"		1,60
3/8"		1,90
7/16"		2,23
1/2"		2,54

Verktøypisser med TRI-WING® profil for skruer med innvendig TRI-WING®

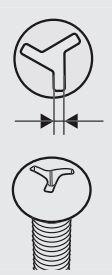
		
		A Ref. (mm)
0		0,45
1		0,57
2		0,75
3		0,95
4		1,08
5		1,23
6		1,54
7		1,87
8		2,17
9		2,48
10		2,78

Verktøypisser med utvendig fler-tannet profil XZN for XZN-skruer med innvendig flertannet profil

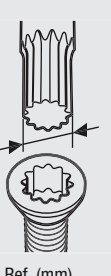
		
		A Ref. (mm)
M 4		3,83
M 5		4,80
M 6		6,00
M 8		7,20
M 10		9,60
M 12		11,41
M 14		13,22
M 16		15,63
M 18		16,85
M 20		19,25

Verktøypisser med firkantprofil for skruer med innvendig firkant

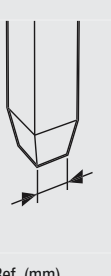
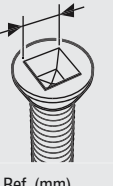
			
		A Ref. (mm)	A Ref. (mm)
00		1,27	1,4
0		1,78	2
1		2,31	2,5
2		2,85	3,1
3		3,37	3,7
4		4,84	5,1

Verktøypisser med Spanner-profil for innvendige Spanner-skruer

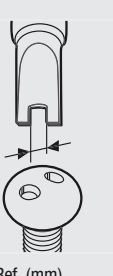
		
		A Ref. (mm)
4		1,52
6		2,41
8		2,79
10		3,30

Omregning av momentverdier

Omregningsfaktorer								
Enhet	SI-enheter			Metriske enheter		Amerikanske/britiske enheter		
	cNm	dNm	Nm	cmkg	mkg	ft.lb	in.lb	in.oz
1 cNm =	1	0,1	0,01	0,1020	0,0010	0,0074	0,0885	1,4161
1 dNm =	10	1	0,1	1,0197	0,0102	0,0738	0,8851	14,1612
1 Nm =	100	10	1	10,1972	0,1020	0,7376	8,8508	141,6123
1 cmkg =	9,8067	0,9807	0,0981	1	0,0100	0,0723	0,8680	13,8874
1 mkg =	980,6650	98,0665	9,8067	100	1	7,2330	86,7964	1388,7422
1 ft.lb =	135,5818	13,5581	1,3558	13,8255	0,1383	1	12	192
1 in.lb =	11,2985	1,1298	0,1130	1,1521	0,0115	0,0833	1	16
1 in. oz =	0,7062	0,0706	0,0071	0,0720	0,0007	0,0052	0,0625	1

Eksempel 1
 1 Nm = 0,102 mkg
 17,4 Nm = 17,4 x 0,102 mkg
 17,4 Nm = 1,775 mkg

Eksempel 2
 1 mkg = 9,8067 Nm
 12,5 mkg = 12,5 x 9,8067 Nm
 12,5 mkg = 122,58 Nm

Omregning av Nm til mkg										
1 Nm = 0,10197 mkg										
Nm	0	1	2	3	4	5	6	7	8	9
0	0,00	0,10	0,20	0,31	0,41	0,51	0,61	0,71	0,82	0,92
10	1,02	1,12	1,22	1,33	1,43	1,53	1,63	1,73	1,84	1,94
20	2,04	2,14	2,24	2,35	2,45	2,55	2,65	2,75	2,86	2,96
30	3,06	3,16	3,26	3,37	3,47	3,57	3,67	3,77	3,87	3,98
40	4,08	4,18	4,28	4,38	4,49	4,59	4,69	4,79	4,89	5,00
50	5,10	5,20	5,30	5,40	5,51	5,61	5,71	5,81	5,91	6,02
60	6,12	6,22	6,32	6,42	6,53	6,63	6,73	6,83	6,93	7,04
70	7,14	7,24	7,34	7,44	7,55	7,65	7,75	7,85	7,95	8,06
80	8,16	8,26	8,36	8,46	8,57	8,67	8,77	8,87	8,97	9,08
90	9,18	9,28	9,38	9,48	9,59	9,69	9,79	9,89	9,99	10,10
100	10,20	10,30	10,40	10,50	10,60	10,71	10,81	10,91	11,01	11,11

Omregning av Nm til mkg										
1 mkg = 9,80665 Nm										
mkg	0	1	2	3	4	5	6	7	8	9
0	0,00	9,81	19,61	29,42	39,23	49,03	58,84	68,65	78,45	88,26
10	98,07	107,87	117,68	127,49	137,29	147,10	156,91	166,71	176,52	186,33
20	196,13	205,94	215,75	225,55	235,36	245,17	254,97	264,78	274,59	284,39
30	294,20	304,01	313,81	323,62	333,43	343,23	353,04	362,85	372,65	382,46
40	392,27	402,07	411,88	421,69	431,49	441,30	451,11	460,91	470,72	480,53
50	490,33	500,14	509,95	519,75	529,56	539,37	549,17	558,98	568,79	578,59
60	588,40	598,21	608,01	617,82	627,63	637,43	647,24	657,05	666,85	676,66
70	686,47	696,27	706,08	715,89	725,69	735,50	745,31	755,11	764,92	774,73
80	784,53	794,34	804,15	813,95	823,76	833,57	843,37	853,18	862,99	872,79
90	882,60	892,41	902,21	912,02	921,83	931,63	941,44	951,25	961,05	970,86
100	980,67	990,47	1000,28	1010,08	1019,89	1029,70	1039,50	1049,31	1059,12	1068,92

Omregning av Nm til ft.lb.										
1 Nm = 0,73756 ft.lb										
Nm	0	1	2	3	4	5	6	7	8	9
0	0,00	0,74	1,48	2,21	2,95	3,69	4,43	5,16	5,90	6,64
10	7,38	8,11	8,85	9,59	10,33	11,06	11,80	12,54	13,28	14,01
20	14,75	15,49	16,23	16,96	17,70	18,44	19,18	19,91	20,65	21,39
30	22,13	22,86	23,60	24,34	25,08	25,81	26,55	27,29	28,03	28,76
40	29,50	30,24	30,98	31,72	32,45	33,19	33,93	34,67	35,40	36,14
50	36,88	37,62	38,35	39,09	39,83	40,57	41,30	42,04	42,78	43,52
60	44,25	44,99	45,73	46,47	47,20	47,94	48,68	49,42	50,15	50,89
70	51,63	52,37	53,10	53,84	54,58	55,32	56,05	56,79	57,53	58,27
80	59,00	59,74	60,48	61,22	61,96	62,69	63,43	64,17	64,91	65,64
90	66,38	67,12	67,86	68,59	69,33	70,07	70,81	71,54	72,28	73,02
100	73,76	74,49	75,23	75,97	76,71	77,44	78,18	78,92	79,66	80,39

Omregning av ft.lb. til Nm										
1 ft.lb = 1,35581 Nm										
ft.lb	0	1	2	3	4	5	6	7	8	9
0	0,00	1,36	2,71	4,07	5,42	6,78	8,13	9,49	10,85	12,20
10	13,56	14,91	16,27	17,63	18,98	20,34	21,69	23,05	24,40	25,76
20	27,12	28,47	29,83	31,18	32,54	33,90	35,25	36,61	37,96	39,32
30	40,67	42,03	43,39	44,74	46,10	47,45	48,81	50,16	51,52	52,88
40	54,23	55,59	56,94	58,30	59,66	61,01	62,37	63,72	65,08	66,43
50	67,79	69,15	70,50	71,86	73,21	74,57	75,93	77,28	78,64	79,99
60	81,35	82,70	84,06	85,42	86,77	88,13	89,48	90,84	92,20	93,55
70	94,91	96,26	97,62	98,97	100,33	101,69	103,04	104,40	105,75	107,11
80	108,46	109,82	111,18	112,53	113,89	115,24	116,60	117,96	119,31	120,67
90	122,02	123,38	124,73	126,09	127,45	128,80	130,16	131,51	132,87	134,23
100	135,58	136,94	138,29	139,65	141,00	142,36	143,72	145,07	146,43	147,78

Omregning av Nm til in.lb.										
1 Nm = 8,85077 in.lb										
Nm	0	1	2	3	4	5	6	7	8	9
0	0,00	8,85	17,70	26,55	35,40	44,25	53,10	61,96	70,81	79,66
10	88,51	97,36	106,21	115,06	123,91	132,76	141,61	150,46	159,31	168,16
20	177,02	185,87	194,72	203,57	212,42	221,27	230,12	238,97	247,82	256,67
30	265,52	274,37	283,22	292,08	300,93	309,78	318,63	327,48	336,33	345,18
40	354,03	362,88	371,73	380,58	389,43	398,28	407,14	415,99	424,84	433,69
50	442,54	451,39	460,24	469,09	477,94	486,79	495,64	504,49	513,34	522,20
60	531,05	539,90	548,75	557,60	566,45	575,30	584,15	593,00	601,85	610,70
70	619,55	628,40	637,26	646,11	654,96	663,81	672,66	681,51	690,36	699,21
80	708,06	716,91	725,76	734,61	743,46	752,32	761,17	770,02	778,87	787,72
90	796,57	805,42	814,27	823,12	831,97	840,82	849,67	858,52	867,38	876,23
100	885,08	893,93	902,78	911,63	920,48	929,33	938,18	947,03	955,88	964,73

Omregning av in.lb. til Nm										
1 in.lb = 0,11298 Nm										
in.lb	0	1	2	3	4	5	6	7	8	9
0	0,00	0,11	0,23	0,34	0,45	0,56	0,68	0,79	0,90	1,02
10	1,13	1,24	1,36	1,47	1,58	1,69	1,81	1,92	2,03	2,15
20	2,26	2,37	2,49	2,60	2,71	2,82	2,94	3,05	3,16	3,28
30	3,39	3,50	3,62	3,73	3,84	3,95	4,07	4,18	4,29	4,41
40	4,52	4,63	4,75	4,86	4,97	5,08	5,20	5,31	5,42	5,54
50	5,65	5,76	5,87	5,99	6,10	6,21	6,33	6,44	6,55	6,67
60	6,78	6,89	7,00	7,12	7,23	7,34	7,46	7,57	7,68	7,80
70	7,91	8,02	8,13	8,25	8,36	8,47	8,59	8,70	8,81	8,93
80	9,04	9,15	9,26	9,38	9,49	9,60	9,72	9,83	9,94	10,06
90	10,17	10,28	10,39	10,51	10,62	10,73	10,85	10,96	11,07	11,19
100	11,30	11,41	11,52	11,64	11,75	11,86	11,98	12,09	12,20	12,31

Omregning tommer/mm

inches		0	1	2	3	4	5	6	7	8	9
			25.400	50.800	76.200	101.600	127.000	152.400	177.800	203.200	228.600
$\frac{1}{64}$	0.015625	0.397	25.797	51.197	76.597	101.997	127.397	152.797	178.197	203.597	228.997
$\frac{1}{32}$	0.03125	0.794	26.194	51.594	76.994	102.394	127.794	153.194	178.594	203.994	229.394
$\frac{3}{64}$	0.046875	1.191	26.591	51.991	77.391	102.791	128.191	153.591	178.991	204.391	229.791
$\frac{1}{16}$	0.0625	1.588	26.988	52.388	77.788	103.188	128.588	153.988	179.388	204.788	230.188
$\frac{5}{64}$	0.078125	1.984	27.384	52.784	78.184	103.584	128.984	154.384	179.784	205.184	230.584
$\frac{3}{32}$	0.09375	2.381	27.781	53.181	78.581	103.981	129.381	154.781	180.181	205.581	230.981
$\frac{7}{64}$	0.109375	2.778	28.178	53.578	78.978	104.378	129.778	155.178	180.578	205.978	231.378
$\frac{1}{8}$	0.125	3.175	28.575	53.975	79.375	104.775	130.175	155.575	180.975	206.375	231.775
$\frac{9}{64}$	0.140625	3.572	28.972	54.372	79.772	105.172	130.572	155.972	181.372	206.772	232.172
$\frac{5}{32}$	0.15625	3.969	29.369	54.769	80.169	105.569	130.969	156.369	181.769	207.169	232.569
$\frac{11}{64}$	0.171875	4.366	29.766	55.166	80.566	105.966	131.366	156.766	182.166	207.566	232.966
$\frac{3}{16}$	0.1875	4.762	30.162	55.562	80.962	106.362	131.762	157.162	182.562	207.962	233.362
$\frac{13}{64}$	0.203125	5.159	30.559	55.959	81.359	106.759	132.159	157.559	182.959	208.359	233.759
$\frac{7}{32}$	0.21875	5.556	30.956	56.356	81.756	107.156	132.556	157.956	183.356	208.756	234.156
$\frac{15}{64}$	0.234375	5.953	31.353	56.753	82.153	107.553	132.953	158.353	183.753	209.153	234.553
$\frac{1}{4}$	0.25	6.350	31.750	57.150	82.550	107.950	133.350	158.750	184.150	209.550	234.950
$\frac{17}{64}$	0.265625	6.747	32.147	57.547	82.947	108.347	133.747	159.147	184.547	209.947	235.347
$\frac{9}{32}$	0.28125	7.144	32.544	57.944	83.344	108.744	134.144	159.544	184.944	210.344	235.744
$\frac{19}{64}$	0.296875	7.541	32.941	58.341	83.741	109.141	134.541	159.941	185.341	210.741	236.141
$\frac{5}{16}$	0.3125	7.938	33.338	58.738	84.138	109.538	134.938	160.338	185.738	211.138	236.538
$\frac{21}{64}$	0.328125	8.334	33.734	59.134	84.534	109.934	135.334	160.734	186.134	211.534	236.934
$\frac{11}{32}$	0.34375	8.731	34.131	59.531	84.931	110.331	135.731	161.131	186.531	211.931	237.331
$\frac{23}{64}$	0.359375	9.128	34.528	59.928	85.328	110.728	136.128	161.528	186.928	212.328	237.728
$\frac{3}{8}$	0.375	9.525	34.925	60.325	85.725	111.125	136.525	161.925	187.325	212.725	238.125
$\frac{25}{64}$	0.390625	9.922	35.322	60.722	86.122	111.522	136.922	162.322	187.722	213.122	238.522
$\frac{13}{32}$	0.40625	10.319	35.719	61.119	86.519	111.919	137.319	162.719	188.119	213.519	238.919
$\frac{27}{64}$	0.421875	10.716	36.116	61.516	86.916	112.316	137.716	163.116	188.516	213.916	239.316
$\frac{7}{16}$	0.4375	11.112	36.512	61.912	87.312	112.712	138.112	163.512	188.912	214.312	239.712
$\frac{29}{64}$	0.453125	11.509	36.909	62.309	87.709	113.109	138.509	163.909	189.309	214.709	240.109
$\frac{15}{32}$	0.46875	11.906	37.306	62.706	88.106	113.506	138.906	164.306	189.706	215.106	240.506
$\frac{31}{64}$	0.484375	12.303	37.703	63.103	88.503	113.903	139.303	164.703	190.103	215.503	240.903
$\frac{1}{2}$	0.5	12.700	38.100	63.500	88.900	114.300	139.700	165.100	190.500	215.900	241.300
$\frac{33}{64}$	0.515625	13.097	38.497	63.897	89.297	114.697	140.097	165.497	190.897	216.297	241.697
$\frac{17}{32}$	0.53125	13.494	38.894	64.294	89.694	115.094	140.494	165.894	191.294	216.694	242.094
$\frac{35}{64}$	0.546875	13.891	39.291	64.691	90.091	115.491	140.891	166.291	191.691	217.091	242.491
$\frac{9}{16}$	0.5625	14.288	39.688	65.088	90.488	115.888	141.288	166.688	192.088	217.488	242.888
$\frac{37}{64}$	0.578125	14.684	40.084	65.484	90.884	116.284	141.684	167.084	192.484	217.884	243.284
$\frac{19}{32}$	0.59375	15.081	40.481	65.881	91.281	116.681	142.081	167.481	192.881	218.281	243.681
$\frac{39}{64}$	0.609375	15.478	40.878	66.278	91.678	117.078	142.478	167.878	193.278	218.678	244.078
$\frac{5}{8}$	0.625	15.875	41.275	66.675	92.075	117.475	142.875	168.275	193.675	219.075	244.475
$\frac{41}{64}$	0.640625	16.272	41.672	67.072	92.472	117.872	143.272	168.672	194.072	219.472	244.872
$\frac{21}{32}$	0.65625	16.669	42.069	67.469	92.869	118.269	143.669	169.069	194.469	219.869	245.269
$\frac{43}{64}$	0.671875	17.066	42.466	67.866	93.266	118.666	144.066	169.466	194.866	220.266	245.666
$\frac{11}{16}$	0.6875	17.462	42.862	68.262	93.662	119.062	144.462	169.862	195.262	220.662	246.062
$\frac{45}{64}$	0.703125	17.859	43.259	68.659	94.059	119.459	144.859	170.259	195.659	221.059	246.459
$\frac{23}{32}$	0.71875	18.256	43.656	69.056	94.456	119.856	145.256	170.656	196.056	221.456	246.856
$\frac{47}{64}$	0.734375	18.653	44.053	69.453	94.853	120.253	145.653	171.053	196.453	221.853	247.253
$\frac{3}{4}$	0.75	19.050	44.450	69.850	95.250	120.650	146.050	171.450	196.850	222.250	247.650
$\frac{49}{64}$	0.765625	19.447	44.847	70.247	95.647	121.047	146.447	171.847	197.247	222.647	248.047
$\frac{25}{32}$	0.78125	19.844	45.244	70.644	96.044	121.444	146.844	172.244	197.644	223.044	248.444
$\frac{51}{64}$	0.796875	20.241	45.641	71.041	96.441	121.841	147.241	172.641	198.041	223.441	248.841
$\frac{13}{16}$	0.8125	20.638	46.038	71.438	96.838	122.238	147.638	173.038	198.438	223.838	249.238
$\frac{53}{64}$	0.828125	21.034	46.434	71.834	97.234	122.634	148.034	173.434	198.834	224.234	249.634
$\frac{27}{32}$	0.84375	21.431	46.831	72.231	97.631	123.031	148.431	173.831	199.231	224.631	250.031
$\frac{55}{64}$	0.859375	21.828	47.228	72.628	98.028	123.428	148.828	174.228	199.628	225.028	250.428
$\frac{7}{8}$	0.875	22.225	47.625	73.025	98.425	123.825	149.225	174.625	200.025	225.425	250.825
$\frac{57}{64}$	0.890625	22.622	48.022	73.422	98.822	124.222	149.622	175.022	200.422	225.822	251.222
$\frac{29}{32}$	0.90625	23.019	48.419	73.819	99.219	124.619	150.019	175.419	200.819	226.219	251.619
$\frac{59}{64}$	0.921875	23.416	48.816	74.216	99.616	125.016	150.416	175.816	201.216	226.616	252.016
$\frac{15}{16}$	0.9375	23.812	49.212	74.612	100.012	125.412	150.812	176.212	201.612	227.012	252.412
$\frac{61}{64}$	0.953125	24.209	49.609	75.009	100.409	125.809	151.209	176.609	202.009	227.409	252.809
$\frac{31}{32}$	0.96875	24.606	50.006	75.406	100.806	126.206	151.606	177.006	202.406	227.806	253.206
$\frac{63}{64}$	0.984375	25.003	50.403	75.803	101.203	126.603	152.003	177.403	202.803	228.203	253.603

Enheter i mm

Indeks etter kodenumre

Kodenr.	Side	Kodenr.	Side	Kodenr.	Side	Kodenr.	Side
05 003636	001 164	05 003753	001 131	05 003995	001 156	05 004351	001 304
05 003637	001 164	05 003755	001 102	05 003996	001 163	05 004352	001 301
05 003638	001 164	05 003756	001 109	05 003997	001 160	05 004353	001 301
05 003639	001 165	05 003760	001 199	05 004003	001 108	05 004354	001 301
05 003640	001 165	05 003765	001 199	05 004004	001 109	05 004355	001 302
05 003641	001 165	05 003780	001 148	05 004016	001 103	05 004356	001 302
05 003642	001 164	05 003781	001 149	05 004017	001 107	05 004357	001 301
05 003643	001 164	05 003785	001 129	05 004018	001 108	05 004500	001 113
05 003645	001 146	05 003793	001 177	05 004019	001 103	05 004501	001 113
05 003647	001 147	05 003820	001 162	05 004020	001 107	05 004502	001 113
05 003660	001 176	05 003821	001 162	05 004021	001 109	05 004503	001 113
05 003662	001 176	05 003822	001 162	05 004033	001 127	05 004504	001 113
05 003665	001 177	05 003823	001 162	05 004034	001 129	05 004505	001 113
05 003666	001 177	05 003824	001 162	05 004046	001 121	05 004506	001 113
05 003667	001 177	05 003825	001 162	05 004047	001 126	05 004507	001 113
05 003668	001 177	05 003826	001 162	05 004048	001 128	05 004508	001 113
05 003669	001 177	05 003827	001 162	05 004049	001 121	05 004509	001 113
05 003670	001 177	05 003828	001 162	05 004050	001 127	05 004510	001 113
05 003675	001 177	05 003829	001 162	05 004051	001 129	05 004511	001 113
05 003684	001 177	05 003830	001 160	05 004063	001 150	05 004512	001 113
05 003685	001 177	05 003831	001 160	05 004064	001 152	05 004525	001 113
05 003690	001 177	05 003832	001 160	05 004076	001 145	05 004530	001 136
05 003692	001 170	05 003833	001 160	05 004077	001 149	05 004531	001 136
05 003695	001 170	05 003834	001 160	05 004078	001 151	05 004532	001 136
05 003696	001 170	05 003835	001 160	05 004079	001 146	05 004533	001 136
05 003697	001 170	05 003836	001 160	05 004080	001 150	05 004534	001 136
05 003717	001 110	05 003837	001 160	05 004081	001 152	05 004535	001 136
05 003718	001 110	05 003838	001 160	05 004090	001 148	05 004536	001 136
05 003719	001 110	05 003840	001 162	05 004095	001 148	05 004537	001 136
05 003720	001 110	05 003841	001 162	05 004170	001 175	05 004538	001 136
05 003721	001 110	05 003842	001 162	05 004171	001 259	05 004539	001 136
05 003722	001 110	05 003843	001 162	05 004173	001 220	05 004540	001 136
05 003723	001 110	05 003844	001 162	05 004174	001 48	05 004541	001 136
05 003724	001 110	05 003845	001 162	05 004175	001 123	05 004542	001 136
05 003725	001 110	05 003850	001 160	05 004176	001 142	05 004543	001 136
05 003726	001 110	05 003851	001 160	05 004177	001 175	05 004544	001 136
05 003727	001 110	05 003852	001 160	05 004178	001 202	05 004545	001 136
05 003728	001 110	05 003853	001 160	05 004179	001 264	05 004550	001 158
05 003729	001 110	05 003854	001 160	05 004180	001 424	05 004551	001 158
05 003730	001 155	05 003855	001 160	05 004181	001 202	05 004552	001 158
05 003731	001 155	05 003856	001 160	05 004182	001 33	05 004553	001 158
05 003732	001 155	05 003857	001 160	05 004184	001 33	05 004554	001 158
05 003733	001 155	05 003858	001 160	05 004186	001 245	05 004555	001 158
05 003734	001 155	05 003880	001 111	05 004187	001 187	05 004556	001 158
05 003735	001 155	05 003881	001 116	05 004188	001 188	05 004557	001 158
05 003736	001 155	05 003882	001 115	05 004190	001 27	05 004558	001 158
05 003737	001 155	05 003883	001 111	05 004201	001 163	05 004559	001 158
05 003738	001 155	05 003884	001 112	05 004202	001 161	05 004560	001 158
05 003739	001 155	05 003890	001 119	05 004203	001 157	05 004561	001 158
05 003740	001 131	05 003891	001 119	05 004210	001 163	05 004562	001 158
05 003741	001 131	05 003892	001 171	05 004211	001 161	05 004563	001 158
05 003742	001 131	05 003893	001 171	05 004212	001 162	05 004565	001 159
05 003743	001 131	05 003970	001 134	05 004280	001 165	05 004570	001 152
05 003744	001 131	05 003971	001 140	05 004281	001 167	05 004571	001 152
05 003745	001 131	05 003972	001 138	05 004282	001 166	05 004572	001 152
05 003746	001 131	05 003973	001 134	05 004283	001 167	05 004573	001 152
05 003747	001 131	05 003974	001 142	05 004284	001 168	05 004574	001 152
05 003748	001 131	05 003980	001 144	05 004285	001 169	05 004575	001 152
05 003749	001 131	05 003981	001 144	05 004310	001 65	05 004576	001 152
05 003750	001 131	05 003982	001 97	05 004313	001 22	05 004577	001 152
05 003751	001 131	05 003990	001 84	05 004350	001 300	05 004578	001 152
05 003752	001 131	05 003991	001 70	05 004351	001 300	05 004580	001 153

Kodenr.	Side	Kodenr.	Side	Kodenr.	Side	Kodenr.	Side				
05 004590	001	157	05 005300	001	64	05 005561	001	130	05 006153	001	61
05 004591	001	157	05 005305	001	64	05 005562	001	130	05 006154	001	61
05 004592	001	157	05 005310	001	64	05 005563	001	130	05 006156	001	61
05 004595	001	158	05 005315	001	64	05 005564	001	130	05 006158	001	61
05 004780	001	63	05 005320	001	64	05 005565	001	130	05 006159	001	61
05 004781	001	63	05 005325	001	64	05 005566	001	130	05 006160	001	61
05 004782	001	63	05 005330	001	64	05 005567	001	130	05 006162	001	61
05 004783	001	63	05 005335	001	64	05 005568	001	130	05 006163	001	61
05 004784	001	63	05 005340	001	64	05 005569	001	130	05 006164	001	61
05 004830	001	154	05 005400	001	112	05 005570	001	130	05 006165	001	61
05 004831	001	154	05 005410	001	114	05 005571	001	130	05 006166	001	61
05 004832	001	154	05 005420	001	112	05 005572	001	130	05 006168	001	61
05 004833	001	154	05 005430	001	135	05 005573	001	130	05 006169	001	63
05 004834	001	154	05 005440	001	137	05 005574	001	130	05 006170	001	63
05 004835	001	154	05 005450	001	135	05 005575	001	130	05 006172	001	63
05 004836	001	154	05 005451	001	132	05 005576	001	130	05 006174	001	63
05 004837	001	154	05 005452	001	132	05 005580	001	133	05 006176	001	63
05 004838	001	154	05 005460	001	161	05 005581	001	133	05 006177	001	63
05 004839	001	154	05 005470	001	159	05 005590	001	132	05 006178	001	63
05 004840	001	154	05 005480	001	156	05 005591	001	133	05 006179	001	63
05 004841	001	154	05 005490	001	153	05 005655	001	64	05 006181	001	63
05 004900	001	96	05 005500	001	130	05 005900	001	93	05 006182	001	63
05 004901	001	96	05 005501	001	130	05 005901	001	93	05 006183	001	63
05 004902	001	96	05 005502	001	130	05 005902	001	93	05 006184	001	63
05 004903	001	96	05 005503	001	130	05 005903	001	93	05 006190	001	62
05 004920	001	96	05 005504	001	130	05 005904	001	93	05 006191	001	62
05 004921	001	96	05 005505	001	130	05 005920	001	93	05 006380	001	62
05 004922	001	96	05 005506	001	130	05 005921	001	93	05 006381	001	62
05 004923	001	96	05 005507	001	130	05 005922	001	93	05 006440	001	60
05 004924	001	96	05 005508	001	130	05 005923	001	93	05 006441	001	60
05 004925	001	96	05 005509	001	130	05 005924	001	93	05 006442	001	60
05 004930	001	95	05 005510	001	130	05 005925	001	93	05 006450	001	61
05 004940	001	96	05 005511	001	130	05 005926	001	93	05 006451	001	61
05 004941	001	96	05 005512	001	130	05 005930	001	93	05 006455	001	62
05 004942	001	96	05 005513	001	130	05 005931	001	93	05 006456	001	62
05 004950	001	96	05 005514	001	130	05 005932	001	93	05 006460	001	62
05 004951	001	96	05 005515	001	130	05 005933	001	93	05 006461	001	62
05 004952	001	96	05 005516	001	130	05 005934	001	93	05 006465	001	63
05 004953	001	96	05 005517	001	130	05 005935	001	93	05 006466	001	63
05 004954	001	96	05 005518	001	130	05 005936	001	93	05 006470	001	67
05 004955	001	96	05 005519	001	130	05 005937	001	93	05 006480	001	66
05 004956	001	96	05 005520	001	130	05 005938	001	93	05 006500	001	85
05 004957	001	96	05 005521	001	130	05 005939	001	93	05 006501	001	85
05 004958	001	96	05 005522	001	130	05 005940	001	93	05 006502	001	85
05 004959	001	96	05 005523	001	130	05 005950	001	94	05 006503	001	85
05 004960	001	96	05 005524	001	130	05 006100	001	60	05 006504	001	85
05 004961	001	96	05 005525	001	130	05 006105	001	60	05 006505	001	85
05 004962	001	96	05 005526	001	130	05 006110	001	60	05 006506	001	86
05 004963	001	96	05 005530	001	124	05 006115	001	60	05 006507	001	86
05 004964	001	97	05 005531	001	125	05 006116	001	60	05 006508	001	86
05 004965	001	97	05 005540	001	125	05 006120	001	60	05 006509	001	86
05 004966	001	95	05 005550	001	130	05 006121	001	60	05 006510	001	86
05 004970	001	94	05 005551	001	130	05 006125	001	60	05 006511	001	86
05 004980	001	99	05 005552	001	130	05 006126	001	60	05 006512	001	86
05 004981	001	99	05 005553	001	130	05 006130	001	60	05 006513	001	86
05 005080	001	418	05 005554	001	130	05 006135	001	60	05 006514	001	87
05 005081	001	418	05 005555	001	130	05 006140	001	60	05 006515	001	87
05 005090	001	418	05 005556	001	130	05 006145	001	65	05 006516	001	87
05 005091	001	418	05 005557	001	130	05 006147	001	65	05 006517	001	87
05 005120	001	92	05 005558	001	130	05 006148	001	65	05 006518	001	90
05 005121	001	92	05 005559	001	130	05 006150	001	61	05 006519	001	90
05 005122	001	92	05 005560	001	130	05 006152	001	61	05 006520	001	90

Indeks etter kodenumre

Kodenr.	Side	Kodenr.	Side	Kodenr.	Side	Kodenr.	Side
05 006521	001 90	05 006586	001 73	05 008100	001 26	05 009340	001 13
05 006522	001 90	05 006587	001 73	05 008101	001 18	05 009341	001 13
05 006523	001 87	05 006588	001 73	05 008102	001 18	05 009342	001 13
05 006524	001 87	05 006589	001 73	05 008705	001 13	05 009343	001 13
05 006525	001 87	05 006590	001 72	05 008706	001 13	05 017005	001 9
05 006526	001 87	05 006591	001 72	05 008710	001 13	05 017010	001 9
05 006527	001 87	05 006592	001 72	05 008712	001 13	05 017015	001 9
05 006528	001 88	05 006600	001 82	05 008715	001 13	05 017020	001 9
05 006529	001 88	05 006601	001 83	05 008720	001 13	05 017040	001 9
05 006530	001 88	05 006603	001 82	05 008723	001 13	05 017041	001 9
05 006531	001 88	05 006604	001 82	05 008725	001 13	05 017050	001 9
05 006532	001 88	05 006605	001 76	05 008730	001 13	05 017052	001 9
05 006533	001 88	05 006607	001 81	05 008735	001 13	05 017054	001 9
05 006534	001 88	05 006608	001 81	05 008740	001 13	05 017056	001 9
05 006535	001 88	05 006609	001 76	05 008750	001 13	05 018100	001 268
05 006536	001 88	05 006610	001 80	05 008751	001 13	05 018110	001 267
05 006537	001 88	05 006611	001 80	05 008752	001 13	05 018111	001 267
05 006538	001 88	05 006612	001 79	05 008753	001 13	05 018140	001 269
05 006539	001 88	05 006613	001 78	05 008840	001 19	05 018141	001 269
05 006540	001 89	05 006614	001 79	05 008841	001 19	05 018142	001 269
05 006541	001 89	05 006616	001 78	05 008842	001 19	05 018150	001 269
05 006542	001 89	05 006617	001 77	05 008843	001 19	05 018151	001 269
05 006543	001 89	05 006618	001 75	05 008844	001 19	05 018152	001 269
05 006544	001 89	05 006619	001 75	05 008850	001 19	05 018153	001 269
05 006545	001 89	05 006630	001 70	05 008851	001 19	05 018154	001 269
05 006546	001 89	05 006631	001 69	05 008852	001 19	05 018155	001 269
05 006550	001 85	05 006632	001 74	05 008853	001 19	05 018156	001 269
05 006551	001 85	05 006633	001 68	05 008854	001 19	05 018157	001 269
05 006552	001 85	05 006640	001 84	05 008855	001 19	05 018160	001 268
05 006553	001 85	05 006641	001 85	05 008856	001 19	05 018161	001 268
05 006554	001 85	05 006642	001 83	05 008857	001 19	05 018162	001 268
05 006555	001 85	05 007610	001 12	05 008858	001 19	05 018163	001 268
05 006556	001 86	05 007620	001 12	05 008859	001 19	05 018164	001 268
05 006557	001 86	05 007621	001 12	05 008860	001 19	05 018165	001 268
05 006558	001 86	05 007635	001 12	05 008861	001 19	05 018166	001 268
05 006559	001 86	05 007640	001 12	05 008862	001 19	05 018167	001 268
05 006560	001 86	05 007670	001 12	05 008863	001 20	05 018168	001 268
05 006561	001 90	05 007671	001 12	05 008864	001 20	05 018169	001 268
05 006562	001 90	05 007672	001 12	05 008870	001 26	05 018170	001 268
05 006563	001 90	05 007673	001 12	05 008871	001 27	05 018171	001 269
05 006564	001 90	05 007674	001 12	05 008872	001 27	05 018172	001 269
05 006565	001 90	05 007675	001 12	05 008873	001 262	05 018173	001 269
05 006566	001 87	05 007676	001 12	05 008874	001 262	05 018260	001 8
05 006567	001 87	05 007677	001 12	05 008875	001 263	05 018262	001 8
05 006568	001 88	05 007680	001 22	05 008876	001 27	05 018264	001 8
05 006569	001 88	05 007681	001 22	05 008877	001 263	05 018266	001 8
05 006570	001 89	05 007900	001 28	05 008878	001 263	05 018268	001 8
05 006571	001 89	05 007901	001 28	05 008880	001 279	05 018270	001 8
05 006572	001 89	05 007905	001 28	05 008881	001 57	05 018272	001 8
05 006573	001 89	05 007906	001 28	05 008882	001 57	05 018274	001 8
05 006574	001 89	05 007907	001 28	05 008891	001 244	05 018282	001 10
05 006575	001 71	05 007908	001 28	05 008892	001 245	05 018283	001 10
05 006576	001 71	05 007910	001 28	05 008893	001 245	05 018287	001 10
05 006577	001 71	05 008006	001 11	05 009305	001 14	05 018300	001 8
05 006578	001 71	05 008007	001 11	05 009310	001 14	05 018301	001 8
05 006579	001 71	05 008008	001 11	05 009312	001 14	05 018302	001 8
05 006580	001 71	05 008009	001 11	05 009313	001 14	05 020012	001 196
05 006581	001 71	05 008015	001 11	05 009315	001 14	05 020013	001 196
05 006582	001 72	05 008027	001 11	05 009317	001 14	05 020014	001 195
05 006583	001 72	05 008055	001 11	05 009319	001 14	05 020015	001 195
05 006584	001 72	05 008060	001 11	05 009320	001 14	05 020016	001 195
05 006585	001 72	05 008061	001 11	05 009325	001 14	05 020022	001 196

Kodenr.	Side	Kodenr.	Side	Kodenr.	Side	Kodenr.	Side				
05 020064	001	197	05 020212	001	199	05 021070	001	225	05 022120	001	225
05 020065	001	197	05 020213	001	199	05 021075	001	225	05 022121	001	225
05 020066	001	197	05 020214	001	199	05 021080	001	225	05 022122	001	225
05 020067	001	197	05 020215	001	199	05 021085	001	225	05 022123	001	225
05 020068	001	197	05 020216	001	199	05 021090	001	225	05 022124	001	225
05 020069	001	197	05 020217	001	199	05 021095	001	225	05 022125	001	225
05 020070	001	197	05 020218	001	199	05 021406	001	217	05 022130	001	216
05 020071	001	197	05 020219	001	199	05 021600	001	225	05 022171	001	220
05 020072	001	197	05 020220	001	199	05 021605	001	225	05 022181	001	218
05 020073	001	197	05 020221	001	200	05 021610	001	225	05 022200	001	222
05 020074	001	197	05 020228	001	203	05 021615	001	225	05 022201	001	222
05 020075	001	197	05 020229	001	204	05 021620	001	225	05 022202	001	222
05 020076	001	197	05 020230	001	201	05 021625	001	225	05 022203	001	222
05 020077	001	197	05 020231	001	201	05 021630	001	225	05 022204	001	222
05 020078	001	197	05 020232	001	200	05 021632	001	225	05 022205	001	222
05 020079	001	197	05 020233	001	204	05 021635	001	225	05 022210	001	213
05 020080	001	197	05 020234	001	204	05 021640	001	225	05 022534	001	216
05 020081	001	197	05 020235	001	204	05 021645	001	225	05 022600	001	223
05 020082	001	197	05 020240	001	203	05 021721	001	219	05 022602	001	223
05 020090	001	198	05 020241	001	201	05 021728	001	219	05 022604	001	223
05 020091	001	198	05 020259	001	199	05 021737	001	217	05 022606	001	223
05 020092	001	198	05 020260	001	199	05 021909	001	216	05 022608	001	223
05 020093	001	198	05 020261	001	199	05 021909	001	304	05 022610	001	223
05 020099	001	205	05 020262	001	199	05 022040	001	224	05 022612	001	223
05 020100	001	205	05 020263	001	199	05 022041	001	224	05 022614	001	223
05 020101	001	206	05 020264	001	199	05 022042	001	224	05 022616	001	223
05 020102	001	206	05 020302	001	201	05 022043	001	224	05 022630	001	223
05 020103	001	205	05 020310	001	207	05 022044	001	224	05 022631	001	223
05 020104	001	206	05 020311	001	207	05 022045	001	224	05 022632	001	223
05 020110	001	206	05 020312	001	207	05 022046	001	224	05 022633	001	223
05 020129	001	60	05 020313	001	207	05 022047	001	224	05 022634	001	223
05 020131	001	61	05 020314	001	207	05 022048	001	224	05 022635	001	223
05 020132	001	63	05 020330	001	208	05 022050	001	224	05 022636	001	223
05 020133	001	61	05 020331	001	208	05 022052	001	224	05 022637	001	223
05 020134	001	63	05 020340	001	207	05 022054	001	224	05 022638	001	223
05 020150	001	98	05 020350	001	209	05 022056	001	224	05 022639	001	215
05 020151	001	99	05 020351	001	209	05 022058	001	224	05 022640	001	215
05 020152	001	99	05 020352	001	209	05 022060	001	224	05 022641	001	215
05 020153	001	99	05 020353	001	209	05 022062	001	224	05 022651	001	223
05 020170	001	98	05 020354	001	209	05 022063	001	224	05 022652	001	223
05 020171	001	444	05 020380	001	209	05 022064	001	224	05 022653	001	223
05 020172	001	443	05 020500	001	199	05 022066	001	224	05 022654	001	223
05 020173	001	443	05 020501	001	199	05 022067	001	224	05 022655	001	223
05 020174	001	442	05 020502	001	199	05 022068	001	224	05 022656	001	223
05 020175	001	441	05 020503	001	199	05 022070	001	224	05 022657	001	223
05 020176	001	441	05 020504	001	199	05 022071	001	224	05 022658	001	223
05 020177	001	442	05 020505	001	199	05 022072	001	224	05 022659	001	223
05 020190	001	199	05 020506	001	199	05 022073	001	224	05 022660	001	221
05 020198	001	199	05 020507	001	199	05 022074	001	224	05 022661	001	221
05 020199	001	199	05 021005	001	225	05 022076	001	224	05 022662	001	221
05 020200	001	199	05 021010	001	225	05 022078	001	224	05 022663	001	221
05 020201	001	199	05 021015	001	225	05 022079	001	224	05 022664	001	221
05 020202	001	199	05 021020	001	225	05 022080	001	224	05 022665	001	221
05 020203	001	199	05 021025	001	225	05 022081	001	224	05 022666	001	221
05 020204	001	199	05 021030	001	225	05 022082	001	224	05 022667	001	221
05 020205	001	199	05 021035	001	225	05 022086	001	217	05 022668	001	221
05 020206	001	199	05 021040	001	225	05 022087	001	216	05 022669	001	212
05 020207	001	199	05 021045	001	225	05 022089	001	213	05 022670	001	223
05 020208	001	199	05 021050	001	225	05 022095	001	224	05 022671	001	223
05 020209	001	199	05 021055	001	225	05 022096	001	224	05 022672	001	223
05 020210	001	199	05 021060	001	225	05 022101	001	218	05 022673	001	223
05 020211	001	199	05 021065	001	225	05 022102	001	218	05 022674	001	223

Indeks etter kodenumre

Kodenr.	Side	Kodenr.	Side	Kodenr.	Side	Kodenr.	Side				
05 022675	001	223	05 022810	001	15	05 023374	001	42	05 024200	001	231
05 022676	001	223	05 022815	001	15	05 023375	001	42	05 024202	001	231
05 022677	001	223	05 022820	001	15	05 023376	001	42	05 024204	001	231
05 022678	001	223	05 022825	001	15	05 023377	001	42	05 024206	001	231
05 022680	001	229	05 022830	001	15	05 023378	001	42	05 024208	001	231
05 022681	001	229	05 022835	001	15	05 023379	001	42	05 024210	001	231
05 022682	001	229	05 022850	001	222	05 023380	001	42	05 024242	001	228
05 022683	001	229	05 022851	001	222	05 023381	001	43	05 024244	001	227
05 022684	001	229	05 022852	001	222	05 023382	001	43	05 024335	001	228
05 022685	001	229	05 022853	001	222	05 023383	001	43	05 024350	001	230
05 022686	001	229	05 022854	001	222	05 023384	001	43	05 024351	001	230
05 022687	001	229	05 022855	001	222	05 023385	001	43	05 024352	001	230
05 022688	001	229	05 022856	001	222	05 023386	001	43	05 024353	001	230
05 022689	001	227	05 022857	001	222	05 023387	001	43	05 024354	001	230
05 022693	001	221	05 022858	001	222	05 023389	001	43	05 024355	001	230
05 022694	001	221	05 022860	001	215	05 023391	001	43	05 024356	001	230
05 022695	001	221	05 022905	001	15	05 023393	001	43	05 024357	001	230
05 022696	001	221	05 022910	001	15	05 023400	001	265	05 024358	001	230
05 022697	001	221	05 022920	001	15	05 023404	001	43	05 024400	001	9
05 022698	001	221	05 023105	001	14	05 023450	001	45	05 024401	001	9
05 022699	001	212	05 023107	001	14	05 023451	001	46	05 024402	001	9
05 022700	001	222	05 023110	001	14	05 023452	001	47	05 024403	001	9
05 022701	001	222	05 023115	001	14	05 023453	001	45	05 024404	001	9
05 022702	001	222	05 023120	001	14	05 023454	001	46	05 024405	001	9
05 022703	001	222	05 023125	001	14	05 023456	001	47	05 024410	001	11
05 022704	001	222	05 023130	001	14	05 023460	001	44	05 024450	001	227
05 022705	001	222	05 023330	001	41	05 023461	001	44	05 024451	001	230
05 022706	001	222	05 023332	001	41	05 023470	001	239	05 024452	001	230
05 022708	001	222	05 023334	001	42	05 023471	001	238	05 024453	001	230
05 022709	001	222	05 023338	001	42	05 024001	001	231	05 024454	001	230
05 022710	001	222	05 023339	001	42	05 024002	001	231	05 024455	001	230
05 022711	001	222	05 023340	001	42	05 024003	001	231	05 024456	001	230
05 022712	001	222	05 023342	001	42	05 024004	001	231	05 024457	001	230
05 022713	001	222	05 023343	001	42	05 024005	001	231	05 024458	001	230
05 022714	001	222	05 023344	001	42	05 024008	001	231	05 024459	001	230
05 022715	001	222	05 023346	001	42	05 024010	001	231	05 024460	001	228
05 022716	001	222	05 023347	001	42	05 024012	001	231	05 024461	001	231
05 022717	001	222	05 023348	001	42	05 024013	001	231	05 024462	001	231
05 022718	001	222	05 023350	001	42	05 024015	001	231	05 024463	001	231
05 022720	001	212	05 023351	001	42	05 024020	001	231	05 024464	001	230
05 022721	001	213	05 023352	001	42	05 024100	001	231	05 024465	001	230
05 022728	001	59	05 023353	001	42	05 024105	001	231	05 024466	001	230
05 022729	001	58	05 023354	001	42	05 024160	001	231	05 024467	001	230
05 022730	001	58	05 023355	001	42	05 024161	001	231	05 024468	001	230
05 022731	001	58	05 023356	001	42	05 024162	001	231	05 024469	001	230
05 022732	001	58	05 023357	001	42	05 024163	001	231	05 024470	001	227
05 022733	001	58	05 023358	001	42	05 024164	001	231	05 024471	001	229
05 022734	001	58	05 023359	001	42	05 024165	001	231	05 024472	001	229
05 022740	001	58	05 023360	001	42	05 024166	001	231	05 024473	001	229
05 022741	001	58	05 023361	001	42	05 024167	001	231	05 024474	001	229
05 022745	001	59	05 023362	001	42	05 024168	001	231	05 024475	001	229
05 022760	001	59	05 023363	001	42	05 024170	001	229	05 024476	001	229
05 022761	001	59	05 023364	001	42	05 024171	001	229	05 024477	001	229
05 022762	001	59	05 023365	001	42	05 024172	001	229	05 024478	001	229
05 022763	001	59	05 023366	001	42	05 024173	001	229	05 024479	001	229
05 022764	001	59	05 023367	001	42	05 024174	001	229	05 024480	001	227
05 022765	001	59	05 023368	001	42	05 024175	001	229	05 024481	001	230
05 022766	001	59	05 023369	001	42	05 024176	001	229	05 024482	001	230
05 022767	001	59	05 023370	001	42	05 024177	001	229	05 024483	001	230
05 022795	001	15	05 023371	001	42	05 024178	001	229	05 024484	001	229
05 022800	001	15	05 023372	001	42	05 024179	001	227	05 024485	001	229
05 022805	001	15	05 023373	001	42	05 024199	001	231	05 024486	001	229

Kodenr.	Side	Kodenr.	Side	Kodenr.	Side	Kodenr.	Side				
05 024487	001	229	05 028008	001	16	05 029462	001	19	05 030412	001	51
05 024488	001	229	05 028010	001	16	05 029463	001	19	05 030413	001	51
05 024489	001	229	05 028012	001	16	05 029464	001	19	05 030414	001	51
05 026350	001	30	05 028013	001	16	05 029465	001	19	05 030415	001	51
05 026351	001	30	05 028015	001	16	05 029466	001	19	05 030416	001	51
05 026352	001	30	05 028020	001	16	05 029501	001	19	05 030417	001	51
05 026353	001	30	05 028029	001	17	05 029502	001	19	05 030418	001	51
05 026354	001	30	05 028030	001	17	05 029503	001	19	05 032001	001	6
05 026360	001	30	05 028031	001	17	05 029504	001	19	05 032002	001	6
05 026361	001	30	05 028032	001	17	05 029505	001	19	05 032003	001	6
05 026363	001	30	05 028033	001	17	05 029506	001	19	05 032004	001	6
05 026372	001	30	05 028034	001	17	05 029507	001	19	05 032005	001	6
05 026373	001	30	05 028035	001	17	05 029510	001	25	05 032006	001	6
05 026374	001	30	05 028036	001	17	05 030080	001	51	05 032007	001	6
05 026382	001	30	05 028037	001	17	05 030081	001	51	05 032020	001	6
05 027101	001	224	05 028038	001	17	05 030082	001	51	05 032021	001	6
05 027102	001	224	05 028040	001	418	05 030083	001	51	05 032022	001	6
05 027103	001	224	05 028041	001	418	05 030084	001	51	05 032023	001	6
05 027104	001	224	05 028042	001	418	05 030099	001	49	05 032030	001	7
05 027105	001	224	05 028043	001	418	05 030100	001	49	05 032031	001	7
05 027106	001	224	05 028044	001	418	05 030101	001	49	05 032032	001	7
05 027107	001	224	05 028045	001	418	05 030102	001	49	05 032033	001	7
05 027108	001	224	05 028046	001	418	05 030103	001	49	05 032050	001	7
05 027109	001	224	05 028048	001	15	05 030104	001	49	05 032051	001	7
05 027110	001	224	05 028049	001	15	05 030105	001	49	05 032052	001	7
05 027111	001	224	05 028050	001	15	05 030106	001	49	05 032053	001	7
05 027201	001	226	05 028051	001	15	05 030107	001	49	05 032054	001	7
05 027202	001	226	05 028052	001	15	05 030108	001	49	05 032055	001	7
05 027203	001	226	05 028053	001	15	05 030109	001	50	05 032056	001	7
05 027204	001	226	05 028054	001	15	05 030110	001	49	05 032057	001	7
05 027205	001	226	05 028055	001	15	05 030111	001	49	05 032058	001	7
05 027206	001	226	05 028056	001	15	05 030112	001	49	05 032060	001	7
05 027207	001	226	05 028059	001	24	05 030113	001	50	05 032061	001	7
05 027208	001	226	05 028062	001	25	05 030114	001	50	05 032063	001	8
05 027209	001	226	05 028070	001	15	05 030115	001	50	05 032070	002	7
05 027210	001	226	05 028071	001	15	05 030116	001	50	05 032071	002	7
05 027211	001	226	05 028072	001	15	05 030117	001	49	05 033404	001	31
05 027212	001	226	05 028073	001	15	05 030118	001	49	05 040001	001	265
05 027213	001	226	05 028074	001	24	05 030119	001	49	05 042605	001	367
05 027214	001	226	05 028148	001	18	05 030120	001	50	05 042655	001	367
05 027215	001	226	05 028150	001	18	05 030121	001	50	05 042665	001	367
05 027405	001	31	05 028152	001	18	05 030122	001	50	05 042670	001	366
05 027450	001	51	05 028160	001	278	05 030135	001	50	05 042671	001	366
05 027455	001	31	05 028161	001	278	05 030150	001	51	05 042672	001	366
05 027456	001	37	05 028205	001	18	05 030151	001	51	05 042673	001	366
05 027910	001	417	05 028210	001	18	05 030158	001	50	05 042674	001	366
05 027911	001	417	05 028215	001	18	05 030159	001	50	05 042680	001	366
05 027912	001	417	05 028220	001	18	05 030160	001	35	05 042705	001	367
05 027913	001	417	05 028225	001	18	05 030170	001	53	05 042715	001	367
05 027930	001	417	05 028230	001	18	05 030180	001	53	05 042750	001	367
05 027931	001	417	05 029405	001	18	05 030181	001	40	05 042755	001	367
05 027932	001	417	05 029410	001	18	05 030330	001	51	05 042760	001	367
05 027933	001	417	05 029415	001	18	05 030331	001	51	05 042765	001	367
05 027934	001	417	05 029420	001	18	05 030400	001	50	05 042768	001	367
05 027935	001	417	05 029425	001	18	05 030401	001	50	05 049000	001	180
05 027936	001	418	05 029430	001	18	05 030402	001	50	05 049001	001	181
05 028000	001	16	05 029435	001	18	05 030403	001	50	05 049002	001	182
05 028001	001	16	05 029440	001	18	05 030404	001	50	05 049003	001	181
05 028002	001	16	05 029445	001	18	05 030405	001	50	05 049004	001	184
05 028003	001	16	05 029450	001	18	05 030406	001	50	05 049005	001	184
05 028004	001	16	05 029460	001	19	05 030410	001	51	05 049020	001	183
05 028005	001	16	05 029461	001	19	05 030411	001	51	05 049025	001	184

Indeks etter kodenumre

Kodenr.	Side	Kodenr.	Side	Kodenr.	Side	Kodenr.	Side
05 049050	001 189	05 051536	001 244	05 056342	001 347	05 056820	001 322
05 049055	001 185	05 051540	001 246	05 056343	001 347	05 056825	001 322
05 049056	001 186	05 051575	001 91	05 056344	001 347	05 056835	001 322
05 049060	001 186	05 051576	001 92	05 056345	001 347	05 056910	001 322
05 049065	001 190	05 051580	001 91	05 056346	001 347	05 056915	001 322
05 049070	001 191	05 051582	001 91	05 056350	001 343	05 056925	001 322
05 050005	001 111	05 051583	001 91	05 056352	001 343	05 057113	001 260
05 050205	001 365	05 051587	001 91	05 056354	001 343	05 057114	001 260
05 050210	001 365	05 051601	001 91	05 056356	001 343	05 057115	001 382
05 050215	001 365	05 051603	001 91	05 056358	001 343	05 057122	001 379
05 050220	001 365	05 051611	001 91	05 056374	001 376	05 057150	001 353
05 050510	001 365	05 051613	001 91	05 056375	001 381	05 057151	001 353
05 050650	001 365	05 051835	001 265	05 056400	001 309	05 057152	001 353
05 051005	001 279	05 052490	001 360	05 056402	001 309	05 057153	001 353
05 051010	001 21	05 052500	001 360	05 056404	001 309	05 057160	001 353
05 051011	001 21	05 052501	001 361	05 056410	001 309	05 057161	001 353
05 051012	001 20	05 052502	001 360	05 056412	001 309	05 057162	001 353
05 051016	001 250	05 052503	001 360	05 056414	001 309	05 057163	001 353
05 051017	001 251	05 052504	001 360	05 056420	001 310	05 057225	001 340
05 051021	001 251	05 052575	001 362	05 056422	001 310	05 057235	001 340
05 051024	001 252	05 053425	001 363	05 056424	001 310	05 057240	001 340
05 051025	001 252	05 053455	001 363	05 056440	001 380	05 057412	001 378
05 051028	001 252	05 053457	001 363	05 056470	001 390	05 057415	001 378
05 051032	001 253	05 053458	001 363	05 056471	001 386	05 057416	001 377
05 051042	001 258	05 053459	001 363	05 056472	001 386	05 057417	001 371
05 051043	001 54	05 053520	001 361	05 056473	001 385	05 057418	001 174
05 051045	001 106	05 053522	001 361	05 056474	001 385	05 057420	001 375
05 051060	001 241	05 053870	001 361	05 056478	001 386	05 057421	001 377
05 051061	001 242	05 053872	001 361	05 056500	001 312	05 057422	001 389
05 051065	001 241	05 053923	001 359	05 056505	001 312	05 057423	001 389
05 051066	001 242	05 056064	001 339	05 056507	001 312	05 057424	001 392
05 051205	001 279	05 056066	001 339	05 056510	001 312	05 057430	001 375
05 051272	001 278	05 056068	001 339	05 056515	001 312	05 057431	001 377
05 051273	001 54	05 056158	001 384	05 056520	001 312	05 057432	001 388
05 051274	001 279	05 056159	001 382	05 056525	001 312	05 057433	001 387
05 051276	001 37	05 056161	001 381	05 056535	001 312	05 057434	001 391
05 051278	001 37	05 056164	001 382	05 056605	001 311	05 057435	001 388
05 051462	001 278	05 056168	001 384	05 056610	001 311	05 057436	001 387
05 051464	001 54	05 056172	001 338	05 056625	001 311	05 057437	001 387
05 051465	001 277	05 056174	001 338	05 056653	001 249	05 057438	001 388
05 051482	001 277	05 056176	001 338	05 056662	001 312	05 057440	001 391
05 051492	001 247	05 056200	001 339	05 056680	001 342	05 057441	001 374
05 051493	001 247	05 056203	001 339	05 056681	001 342	05 057450	001 379
05 051494	001 246	05 056210	001 339	05 056682	001 342	05 057460	001 261
05 051495	001 247	05 056220	001 339	05 056683	001 342	05 057471	001 263
05 051500	001 362	05 056225	001 339	05 056684	001 342	05 057472	001 56
05 051501	001 362	05 056233	001 339	05 056685	001 342	05 057473	001 239
05 051502	001 362	05 056240	001 339	05 056686	001 342	05 057474	001 240
05 051510	001 253	05 056294	001 384	05 056687	001 342	05 057480	001 249
05 051511	001 254	05 056295	001 383	05 056700	001 320	05 057481	001 85
05 051512	001 254	05 056296	001 383	05 056702	001 320	05 057482	001 248
05 051513	001 234	05 056303	001 342	05 056704	001 320	05 057483	001 248
05 051514	001 234	05 056305	001 342	05 056710	001 321	05 057490	001 73
05 051515	001 235	05 056310	001 342	05 056712	001 321	05 057505	001 346
05 051516	001 235	05 056315	001 342	05 056714	001 321	05 057510	001 346
05 051517	001 235	05 056320	001 342	05 056720	001 321	05 057515	001 346
05 051518	001 236	05 056325	001 342	05 056722	001 321	05 057520	001 346
05 051519	001 236	05 056330	001 342	05 056724	001 321	05 057525	001 346
05 051520	001 236	05 056332	001 342	05 056805	001 322	05 057530	001 346
05 051530	001 237	05 056335	001 342	05 056810	001 322	05 057603	001 341
05 051531	001 238	05 056340	001 342	05 056812	001 322	05 057604	001 341
05 051535	001 243	05 056341	001 347	05 056815	001 322	05 057605	001 341

Kodenr.	Side	Kodenr.	Side	Kodenr.	Side	Kodenr.	Side				
05 057606	001	341	05 058005	001	326	05 059550	001	315	05 059810	001	316
05 057615	001	308	05 058010	001	326	05 059552	001	315	05 059815	001	316
05 057616	001	308	05 058015	001	326	05 059554	001	315	05 059855	001	316
05 057617	001	308	05 058020	001	326	05 059602	001	345	05 059860	001	316
05 057620	001	319	05 058101	001	340	05 059603	001	345	05 059865	001	316
05 057621	001	319	05 058102	001	335	05 059604	001	345	05 059896	001	327
05 057622	001	319	05 058104	001	340	05 059605	001	345	05 059897	001	327
05 057623	001	327	05 058105	001	340	05 059610	001	345	05 059900	001	324
05 057624	001	327	05 058108	001	346	05 059615	001	345	05 059902	001	324
05 057625	001	327	05 058109	001	346	05 059620	001	345	05 059904	001	324
05 057626	001	327	05 058110	001	346	05 059625	001	345	05 059910	001	324
05 057627	001	327	05 058111	001	346	05 059628	001	345	05 059912	001	324
05 057628	001	327	05 058112	001	346	05 059629	001	345	05 059914	001	324
05 057631	001	348	05 058119	001	318	05 059630	001	345	05 059920	001	325
05 057632	001	348	05 058120	001	318	05 059631	001	345	05 059922	001	325
05 057644	001	343	05 058121	001	318	05 059632	001	345	05 059924	001	325
05 057645	001	343	05 058122	001	318	05 059633	001	345	05 060005	001	325
05 057646	001	343	05 058129	001	335	05 059634	001	345	05 060010	001	325
05 057656	001	313	05 058130	001	335	05 059635	001	345	05 060015	001	325
05 057657	001	313	05 058131	001	335	05 059636	001	345	05 060027	001	325
05 057661	001	323	05 058132	001	335	05 059637	001	345	05 060029	001	325
05 057662	001	323	05 058133	001	335	05 059640	001	347	05 060030	001	325
05 057664	001	332	05 058140	001	326	05 059641	001	347	05 060031	001	325
05 057665	001	332	05 058141	001	326	05 059642	001	347	05 060033	001	325
05 057666	001	332	05 059293	001	256	05 059643	001	347	05 060035	001	325
05 057667	001	332	05 059294	001	258	05 059644	001	347	05 060036	001	325
05 057671	001	349	05 059295	001	257	05 059645	001	347	05 060037	001	325
05 057672	001	349	05 059297	001	259	05 059660	001	345	05 060038	001	325
05 057675	001	358	05 059298	001	255	05 059661	001	345	05 060041	001	325
05 057676	001	358	05 059299	001	255	05 059662	001	345	05 060043	001	325
05 057680	001	370	05 059305	001	340	05 059663	001	345	05 060045	001	325
05 057682	001	371	05 059307	001	340	05 059664	001	345	05 060047	001	325
05 057683	001	371	05 059310	001	340	05 059665	001	345	05 060048	001	336
05 057684	001	371	05 059315	001	340	05 059666	001	345	05 060049	001	336
05 057688	001	371	05 059320	001	340	05 059667	001	345	05 060050	001	336
05 057690	001	370	05 059325	001	340	05 059668	001	345	05 060051	001	336
05 057691	001	372	05 059330	001	340	05 059680	001	346	05 060052	001	336
05 057692	001	372	05 059335	001	340	05 059681	001	346	05 060053	001	336
05 057693	001	372	05 059337	001	340	05 059682	001	346	05 060054	001	336
05 057695	001	372	05 059340	001	340	05 059683	001	346	05 060055	001	325
05 057697	001	370	05 059345	001	340	05 059700	001	333	05 060056	001	336
05 057705	001	318	05 059450	001	340	05 059701	001	333	05 060057	001	336
05 057710	001	318	05 059451	001	340	05 059702	001	333	05 060060	001	325
05 057715	001	318	05 059452	001	340	05 059703	001	333	05 060065	001	325
05 057720	001	318	05 059453	001	340	05 059704	001	333	05 060098	001	334
05 057750	001	313	05 059466	001	340	05 059705	001	333	05 060100	001	334
05 057751	001	310	05 059472	001	340	05 059720	001	326	05 060105	001	334
05 057752	001	308	05 059478	001	340	05 059721	001	326	05 060110	001	334
05 057760	001	323	05 059480	001	340	05 059755	001	316	05 060115	001	334
05 057761	001	321	05 059486	001	340	05 059760	001	316	05 060120	001	334
05 057762	001	321	05 059488	001	340	05 059765	001	316	05 060125	001	334
05 057763	001	319	05 059489	001	340	05 059766	001	316	05 060130	001	334
05 057770	001	331	05 059490	001	340	05 059770	001	316	05 060131	001	334
05 057772	001	327	05 059492	001	340	05 059775	001	316	05 060132	001	334
05 057773	001	331	05 059496	001	340	05 059780	001	316	05 060133	001	334
05 057775	001	327	05 059500	001	340	05 059785	001	316	05 060134	001	334
05 057776	001	327	05 059530	001	314	05 059786	001	316	05 060135	001	334
05 057777	001	330	05 059532	001	314	05 059790	001	316	05 060136	001	334
05 057778	001	330	05 059534	001	314	05 059795	001	316	05 060137	001	334
05 057790	001	349	05 059540	001	315	05 059800	001	316	05 060138	001	334
05 057900	001	380	05 059542	001	315	05 059802	001	316	05 060139	001	336
05 057908	001	380	05 059544	001	315	05 059805	001	316	05 060140	001	336

Kodenr.	Side	Kodenr.	Side	Kodenr.	Side	Kodenr.	Side
05 066850	001 352	05 071116	001 256	05 073074	001 349	05 073342	001 343
05 066851	001 352	05 071117	001 257	05 073075	001 349	05 073344	001 343
05 066852	001 352	05 071222	001 353	05 073076	001 350	05 073346	001 330
05 066853	001 352	05 071223	001 353	05 073077	001 350	05 073357	001 363
05 066854	001 352	05 071224	001 353	05 073200	001 365	05 073370	001 322
05 066900	001 335	05 071225	001 353	05 073201	001 347	05 073371	001 322
05 066901	001 335	05 071228	001 353	05 073202	001 348	05 073372	001 322
05 066902	001 335	05 072014	001 456	05 073210	001 364	05 073373	001 322
05 066905	001 335	05 072017	001 456	05 073230	001 176	05 073375	001 330
05 066910	001 335	05 072050	001 339	05 073240	001 254	05 073376	001 330
05 066915	001 335	05 072055	001 339	05 073241	001 254	05 073380	001 323
05 066920	001 335	05 072057	001 339	05 073260	001 106	05 073391	001 216
05 066925	001 335	05 072059	001 339	05 073261	001 124	05 073401	001 362
05 066941	001 335	05 072061	001 339	05 073262	001 147	05 073404	001 384
05 066950	001 335	05 072063	001 339	05 073268	001 194	05 073406	001 383
05 071010	001 308	05 072065	001 339	05 073270	001 194	05 073410	001 381
05 071011	001 308	05 072070	001 312	05 073271	001 194	05 073416	001 382
05 071012	001 308	05 072072	001 312	05 073272	001 194	05 073418	001 376
05 071020	001 320	05 072074	001 312	05 073273	001 194	05 073419	001 378
05 071021	001 320	05 072080	001 322	05 073274	001 194	05 073420	001 359
05 071022	001 320	05 072082	001 322	05 073275	001 194	05 073421	001 360
05 071030	001 328	05 072084	001 322	05 073276	001 194	05 073470	001 334
05 071032	001 328	05 072400	001 312	05 073277	001 194	05 073471	001 334
05 071033	001 328	05 072401	001 312	05 073278	001 194	05 073472	001 334
05 071034	001 328	05 072402	001 312	05 073279	001 194	05 073473	001 334
05 071035	001 328	05 072403	001 323	05 073280	001 194	05 073474	001 334
05 071037	001 328	05 072404	001 323	05 073281	001 194	05 073495	001 355
05 071038	001 328	05 072405	001 323	05 073282	001 194	05 073500	001 354
05 071070	001 341	05 072406	001 331	05 073283	001 194	05 073501	001 354
05 071071	001 341	05 072407	001 331	05 073284	001 194	05 073502	001 354
05 071072	001 341	05 072408	001 331	05 073285	001 194	05 073503	001 354
05 071073	001 341	05 072409	001 331	05 073286	001 194	05 073504	001 354
05 071074	001 341	05 072411	001 331	05 073287	001 194	05 073505	001 354
05 071075	001 341	05 072412	001 331	05 073290	001 196	05 073506	001 354
05 071076	001 341	05 072441	001 313	05 073295	001 197	05 073507	001 354
05 071077	001 341	05 072443	001 323	05 073304	001 312	05 073508	001 354
05 071080	001 339	05 072444	001 323	05 073305	001 312	05 073509	001 354
05 071081	001 314	05 072446	001 331	05 073306	001 312	05 073510	001 354
05 071082	001 314	05 072447	001 331	05 073307	001 312	05 073511	001 360
05 071083	001 314	05 072448	001 331	05 073308	001 323	05 073520	001 317
05 071084	001 324	05 072449	001 331	05 073309	001 323	05 073521	001 317
05 071085	001 324	05 072451	001 331	05 073310	001 323	05 073522	001 317
05 071086	001 324	05 072452	001 331	05 073311	001 323	05 073523	001 326
05 071089	001 336	05 073050	001 343	05 073313	001 330	05 073524	001 326
05 071090	001 336	05 073051	001 343	05 073314	001 330	05 073525	001 326
05 071091	001 336	05 073052	001 343	05 073315	001 330	05 073526	001 334
05 071092	001 336	05 073053	001 343	05 073316	001 330	05 073527	001 334
05 071094	001 336	05 073054	001 343	05 073317	001 330	05 073528	001 334
05 071097	001 350	05 073055	001 343	05 073318	001 361	05 073529	001 334
05 071098	001 350	05 073056	001 345	05 073323	001 312	05 073530	001 334
05 071099	001 350	05 073057	001 345	05 073324	001 312	05 073531	001 334
05 071100	001 359	05 073058	001 345	05 073325	001 312	05 073540	001 278
05 071101	001 344	05 073059	001 345	05 073326	001 312	05 073541	001 277
05 071102	001 344	05 073060	001 345	05 073332	001 309	05 073544	001 213
05 071103	001 344	05 073061	001 345	05 073333	001 309	05 073593	001 214
05 071104	001 344	05 073064	001 336	05 073334	001 309	05 073594	001 217
05 071105	001 344	05 073065	001 336	05 073335	001 309	05 073596	001 217
05 071106	001 344	05 073066	001 336	05 073336	001 321	05 073598	001 228
05 071107	001 344	05 073070	001 337	05 073337	001 321	05 073599	001 228
05 071108	001 344	05 073071	001 337	05 073338	001 321	05 073610	001 309
05 071109	001 373	05 073072	001 337	05 073339	001 321	05 073611	001 309
05 071110	001 373	05 073073	001 337	05 073340	001 330	05 073613	001 320

Indeks etter kodenumre

Kodenr.	Side	Kodenr.	Side	Kodenr.	Side	Kodenr.	Side				
05 073614	001	320	05 074700	001	400	05 074840	001	407	05 078606	001	444
05 073615	001	320	05 074701	001	400	05 074840	010	413	05 078607	001	444
05 073616	001	359	05 074702	001	400	05 074842	001	407	05 078608	001	444
05 073620	001	328	05 074705	001	400	05 074842	010	413	05 078609	001	444
05 073621	001	328	05 074710	001	400	05 075604	001	422	05 078610	001	444
05 073622	001	328	05 074711	001	400	05 075605	001	422	05 078611	001	444
05 073623	001	328	05 074712	001	400	05 075610	001	425	05 078612	001	444
05 073625	001	328	05 074715	001	405	05 075611	001	425	05 078620	001	446
05 073630	001	373	05 074715	010	410	05 075620	001	426	05 078621	001	446
05 073631	001	397	05 074716	001	405	05 075621	001	426	05 078622	001	446
05 073634	001	373	05 074716	010	410	05 075622	001	427	05 078623	001	446
05 073635	001	385	05 074717	001	406	05 075623	001	429	05 078624	001	446
05 073637	001	386	05 074717	010	411	05 075624	001	429	05 078625	001	446
05 073638	001	385	05 074720	001	406	05 075625	001	431	05 078626	001	446
05 073639	001	390	05 074720	010	411	05 075626	001	432	05 078627	001	446
05 073640	001	172	05 074721	001	407	05 075630	001	429	05 078628	001	446
05 073641	001	389	05 074721	010	412	05 075631	001	432	05 078629	001	446
05 073645	001	174	05 074722	001	406	05 075651	001	434	05 078630	001	446
05 073670	001	56	05 074722	010	411	05 075652	001	435	05 078631	001	446
05 073671	001	55	05 074728	001	406	05 075653	001	435	05 078632	001	446
05 073675	001	38	05 074728	010	411	05 075654	001	435	05 078633	001	446
05 073676	001	39	05 074730	001	404	05 075655	001	436	05 078635	001	448
05 073677	001	39	05 074731	001	404	05 075656	001	436	05 078636	001	448
05 073680	001	32	05 074733	001	404	05 075657	001	437	05 078637	001	448
05 073681	001	32	05 074734	001	404	05 075670	001	439	05 078640	001	451
05 073702	001	83	05 074738	001	402	05 075670	010	439	05 078641	001	451
05 073720	001	334	05 074739	001	403	05 075671	001	439	05 078642	001	452
05 073721	001	334	05 074745	001	403	05 075671	010	439	05 078650	001	452
05 073722	001	334	05 074746	001	402	05 075672	001	440	05 078651	001	452
05 073723	001	334	05 074750	001	83	05 075672	010	440	05 078652	001	452
05 073724	001	334	05 074752	001	83	05 075673	001	440	05 078653	001	452
05 073890	001	372	05 074757	001	83	05 075673	010	440	05 078654	001	452
05 073904	001	341	05 074770	001	400	05 075680	001	428	05 078655	001	452
05 073905	001	341	05 074772	001	400	05 075681	001	428	05 078656	001	452
05 073906	001	341	05 074774	001	400	05 075690	001	430	05 078657	001	452
05 073916	001	308	05 074780	001	404	05 075691	001	430	05 078658	001	452
05 073917	001	308	05 074782	001	404	05 075692	001	431	05 078660	001	452
05 073921	001	319	05 074784	001	404	05 075693	001	433	05 078661	001	452
05 073922	001	319	05 074786	001	404	05 075694	001	433	05 078662	001	452
05 073924	001	327	05 074788	001	404	05 075695	001	434	05 078663	001	452
05 073925	001	327	05 074790	001	405	05 075800	001	419	05 078664	001	452
05 073926	001	327	05 074790	010	410	05 075801	001	419	05 078666	001	453
05 073927	001	327	05 074792	001	405	05 075810	001	415	05 078667	001	453
05 073931	001	348	05 074792	010	410	05 075815	001	416	05 078670	001	445
05 073932	001	348	05 074794	001	405	05 075830	001	420	05 078671	001	445
05 073944	001	344	05 074794	010	410	05 075831	001	420	05 078672	001	445
05 073945	001	344	05 074800	001	409	05 075832	001	421	05 078673	001	445
05 073946	001	344	05 074800	010	413	05 075840	001	415	05 078674	001	445
05 073956	001	314	05 074802	001	404	05 075850	001	417	05 078675	001	445
05 073957	001	314	05 074804	001	404	05 075851	001	416	05 078676	001	445
05 073961	001	324	05 074810	001	409	05 075870	001	69	05 078677	001	445
05 073962	001	324	05 074810	010	413	05 075876	001	69	05 078678	001	445
05 073964	001	332	05 074820	001	408	05 078200	001	449	05 078679	001	445
05 073965	001	332	05 074820	010	414	05 078205	001	450	05 078680	001	445
05 073966	001	332	05 074822	001	408	05 078210	001	450	05 078681	001	445
05 073967	001	332	05 074822	010	414	05 078345	001	450	05 078682	001	445
05 073971	001	350	05 074824	001	408	05 078600	001	444	05 078683	001	445
05 073972	001	350	05 074824	010	414	05 078601	001	444	05 078684	001	445
05 073980	001	371	05 074826	001	408	05 078602	001	444	05 078685	001	445
05 073984	001	57	05 074826	010	414	05 078603	001	444	05 078686	001	445
05 073985	001	365	05 074828	001	408	05 078604	001	444	05 078687	001	445
05 073990	001	358	05 074828	010	414	05 078605	001	444	05 078690	001	447

Kodenr.	Side	Kodenr.	Side	Kodenr.	Side	Kodenr.	Side				
05 078691	001	447	05 100075	001	9	05 105631	001	64	05 118052	001	35
05 078692	001	447	05 100076	001	9	05 105650	001	22	05 118054	001	35
05 078693	001	447	05 100077	001	9	05 105656	001	23	05 118060	001	36
05 078694	001	447	05 100080	001	9	05 110000	001	11	05 118062	001	36
05 078695	001	447	05 100081	001	9	05 110001	001	11	05 118064	001	36
05 078696	001	447	05 100082	001	9	05 110002	001	11	05 118066	001	36
05 078697	001	447	05 100085	001	8	05 110003	001	11	05 118068	001	36
05 078698	001	447	05 100086	001	8	05 110004	001	11	05 118070	001	36
05 078699	001	447	05 100087	001	8	05 110005	001	11	05 118072	001	36
05 078700	001	447	05 100100	001	64	05 110006	001	11	05 118074	001	36
05 078701	001	447	05 104600	001	395	05 110007	001	11	05 118075	001	36
05 078702	001	447	05 104601	001	395	05 110008	001	11	05 118076	001	36
05 078703	001	447	05 104602	001	395	05 110010	001	12	05 118078	001	36
05 078704	001	447	05 104603	001	395	05 110011	001	12	05 118080	001	36
05 078705	001	447	05 104604	001	395	05 110104	001	12	05 118082	001	36
05 078706	001	455	05 104605	001	395	05 110105	001	12	05 118089	001	36
05 078707	001	449	05 104610	001	395	05 117680	001	17	05 118090	001	36
05 078708	001	449	05 104611	001	395	05 117681	001	17	05 118092	001	36
05 078709	001	455	05 104612	001	395	05 117682	001	17	05 118094	001	36
05 078710	001	451	05 104613	001	395	05 117683	001	17	05 118096	001	36
05 078711	001	455	05 104614	001	395	05 117684	001	17	05 118098	001	36
05 078714	001	453	05 104615	001	395	05 117685	001	17	05 118100	001	36
05 078715	001	453	05 104616	001	395	05 117686	001	17	05 118102	001	36
05 078716	001	453	05 104617	001	395	05 117687	001	17	05 118103	001	36
05 078717	001	453	05 104618	001	395	05 117691	001	17	05 118106	001	36
05 078720	001	454	05 104619	001	395	05 117990	001	34	05 118108	001	37
05 078721	001	454	05 104620	001	395	05 117991	001	34	05 118109	001	37
05 100000	001	60	05 104621	001	395	05 117992	001	34	05 118110	001	37
05 100001	001	60	05 104622	001	395	05 117993	001	34	05 118112	001	37
05 100002	001	60	05 104630	001	393	05 117994	001	34	05 118114	001	37
05 100003	001	60	05 104631	001	393	05 117995	001	34	05 118116	001	37
05 100004	001	60	05 104632	001	393	05 117997	001	34	05 118118	001	37
05 100011	001	61	05 104633	001	393	05 118000	001	34	05 118120	001	37
05 100012	001	61	05 104634	001	393	05 118002	001	34	05 118122	001	37
05 100015	001	61	05 104635	001	393	05 118003	001	34	05 118124	001	37
05 100016	001	61	05 104640	001	394	05 118004	001	34	05 118126	001	37
05 100019	001	62	05 104641	001	394	05 118005	001	34	05 118128	001	37
05 100020	001	62	05 104642	001	394	05 118006	001	34	05 118130	001	37
05 100021	001	62	05 104643	001	394	05 118007	001	34	05 118132	001	37
05 100022	001	62	05 104644	001	394	05 118008	001	34	05 118134	001	37
05 100024	001	63	05 104645	001	394	05 118010	001	34	05 118135	001	37
05 100025	001	63	05 104650	001	394	05 118012	001	34	05 118136	001	37
05 100026	001	63	05 104652	001	395	05 118014	001	34	05 118137	001	37
05 100030	001	12	05 104653	001	396	05 118017	001	34	05 118145	001	36
05 100031	001	12	05 104655	001	393	05 118019	001	35	05 118150	001	40
05 100042	001	12	05 104660	001	393	05 118020	001	35	05 118152	001	40
05 100043	001	12	05 104661	001	393	05 118022	001	35	05 118154	001	41
05 100044	001	12	05 104662	001	393	05 118023	001	35	05 118156	001	41
05 100050	001	13	05 104663	001	393	05 118024	001	35	05 118158	001	41
05 100051	001	13	05 104664	001	393	05 118026	001	35	05 118180	001	35
05 100052	001	13	05 104665	001	393	05 118030	001	34	05 118181	001	35
05 100055	001	14	05 104666	001	392	05 118032	001	34	05 118182	001	35
05 100056	001	14	05 104667	001	392	05 118035	001	35	05 118183	001	35
05 100057	001	14	05 104668	001	392	05 118036	001	35	05 118184	001	35
05 100060	001	16	05 104669	001	392	05 118037	001	35	05 118185	001	35
05 100061	001	16	05 104670	001	392	05 118039	001	35	05 118186	001	35
05 100062	001	16	05 104671	001	392	05 118040	001	35	05 130002	001	364
05 100063	001	16	05 104672	001	392	05 118042	001	35	05 130003	001	364
05 100064	001	16	05 104751	001	394	05 118044	001	35	05 130110	001	423
05 100070	001	17	05 104754	001	393	05 118046	001	35	05 133150	001	225
05 100071	001	17	05 105622	001	23	05 118048	001	35	05 133151	001	225
05 100072	001	17	05 105630	001	20	05 118050	001	35	05 133152	001	225

Indeks etter kodenumre

Kodenr.	Side	Kodenr.	Side	Kodenr.	Side	Kodenr.	Side				
05 133153	001	225	05 134674	001	337	05 135068	001	342	05 135531	001	317
05 133154	001	225	05 134675	001	337	05 135069	001	342	05 135532	001	317
05 133155	001	225	05 134676	001	337	05 135070	001	342	05 135810	001	383
05 133156	001	225	05 134677	001	337	05 135071	001	342	05 135870	001	271
05 133157	001	225	05 134678	001	337	05 135072	001	342	05 135871	001	271
05 133158	001	225	05 134679	001	337	05 135073	001	342	05 135903	001	355
05 133163	001	217	05 134680	001	337	05 135074	001	342	05 135904	001	355
05 133164	001	214	05 134681	001	337	05 135075	001	342	05 135918	001	173
05 133165	001	214	05 134682	001	337	05 135076	001	342	05 135926	001	270
05 133180	001	220	05 134683	001	337	05 135077	001	342	05 135927	001	274
05 133285	001	10	05 134684	001	337	05 135078	001	342	05 135928	001	273
05 133355	001	67	05 134685	001	337	05 135079	001	342	05 135938	001	40
05 133356	001	66	05 134686	001	337	05 135090	001	345	05 135939	001	272
05 133862	001	169	05 134687	001	337	05 135091	001	345	05 135942	001	249
05 134000	001	38	05 134688	001	337	05 135092	001	345	05 135949	001	104
05 134001	001	31	05 134690	001	337	05 135093	001	345	05 135961	001	66
05 134002	001	31	05 134691	001	337	05 135094	001	345	05 135973	001	55
05 134011	001	302	05 134695	001	337	05 135095	001	345	05 136000	001	364
05 134013	001	275	05 134698	001	338	05 135096	001	345	05 136001	001	365
05 134015	001	276	05 134699	001	338	05 135097	001	345	05 136002	001	365
05 134019	001	52	05 134700	001	338	05 135098	001	345	05 136011	001	397
05 134021	001	396	05 134701	001	338	05 135099	001	345	05 136026	001	275
05 134025	001	303	05 134702	001	338	05 135120	001	337	05 136033	001	29
05 134200	001	381	05 134703	001	338	05 135121	001	337	05 136039	001	32
05 134275	001	26	05 134704	001	338	05 135140	001	330	05 136042	001	276
05 134370	001	315	05 134705	001	338	05 135141	001	330	05 136043	001	401
05 134371	001	315	05 134706	001	338	05 135142	001	330	05 136070	001	47
05 134372	001	315	05 134707	001	338	05 135143	001	330	05 136071	001	304
05 134373	001	315	05 134720	001	338	05 135200	001	334	05 136072	001	240
05 134374	001	329	05 134722	001	338	05 135201	001	334	05 136073	001	421
05 134375	001	329	05 134723	001	338	05 135202	001	334	05 136074	001	164
05 134376	001	329	05 134732	001	338	05 135204	001	334	05 136075	001	253
05 134377	001	329	05 134740	001	334	05 135205	001	334	05 136076	001	438
05 134378	001	329	05 134800	001	350	05 135220	001	335	05 136301	001	345
05 134379	001	329	05 134801	001	350	05 135221	001	335	05 136302	001	345
05 134380	001	316	05 134802	001	350	05 135222	001	335	05 136303	001	345
05 134381	001	316	05 134805	001	350	05 135224	001	355	05 136304	001	345
05 134382	001	316	05 134806	001	350	05 135225	001	355	05 136305	001	317
05 134384	001	325	05 134807	001	350	05 135230	001	337	05 136306	001	317
05 134385	001	325	05 134905	001	312	05 135231	001	337	05 136307	001	317
05 134386	001	325	05 134906	001	315	05 135232	001	337	05 136308	001	326
05 134397	001	363	05 134907	001	315	05 135233	001	337	05 136309	001	326
05 134398	001	363	05 134910	001	315	05 135234	001	337	05 136310	001	326
05 134399	001	365	05 134911	001	315	05 135235	001	337	05 136311	001	334
05 134480	001	362	05 134913	001	315	05 135264	001	340	05 136312	001	334
05 134491	001	255	05 134914	001	315	05 135265	001	340	05 136313	001	334
05 134605	001	318	05 134915	001	315	05 135266	001	340	05 136314	001	334
05 134609	001	337	05 134919	001	310	05 135267	001	340	05 136315	001	334
05 134654	001	338	05 134920	001	310	05 135268	001	346	05 136316	001	334
05 134655	001	338	05 134921	001	310	05 135269	001	346	05 136385	001	375
05 134656	001	338	05 134929	001	315	05 135270	001	318	05 136390	001	389
05 134657	001	338	05 134930	001	315	05 135271	001	318	05 136391	001	390
05 134658	001	338	05 134931	001	315	05 135272	001	318	05 136392	001	377
05 134664	001	337	05 134932	001	315	05 135273	001	318	05 136393	001	392
05 134665	001	337	05 135003	001	322	05 135276	001	318	05 136400	001	170
05 134667	001	337	05 135005	001	311	05 135277	001	318	05 136413	001	209
05 134668	001	337	05 135008	001	310	05 135280	001	319	05 136414	001	31
05 134669	001	337	05 135009	001	311	05 135281	001	319	05 136420	001	119
05 134670	001	337	05 135017	001	322	05 135284	001	319	05 136421	001	144
05 134671	001	337	05 135040	001	313	05 135285	001	319	05 136422	001	171
05 134672	001	337	05 135041	001	313	05 135311	001	26	05 136424	001	48
05 134673	001	337	05 135060	001	342	05 135530	001	317	05 136425	001	48

Kodenr.	Side	Kodenr.	Side	Kodenr.	Side	Kodenr.	Side
05 136426 001	49	05 150140 001	292	05 323781 001	317	05 347100 001	363
05 136700 001	32	05 150150 001	293	05 324901 001	351	05 347106 001	21
05 138006 001	364	05 150151 001	294	05 326310 001	337	05 347153 001	376
05 138007 001	159	05 150152 001	295	05 328448 001	334	05 347735 002	23
05 138070 001	15	05 150180 001	296	05 332600 001	334	05 347736 002	23
05 138250 001	25	05 150181 001	296	05 332606 001	337	05 347743 001	14
05 138257 001	16	05 150182 001	296	05 332607 001	335	05 347777 001	67
05 138258 001	16	05 150183 001	297	05 332609 001	335	05 347778 001	25
05 138259 001	16	05 150184 001	297	05 332610 001	335	05 350430 001	345
05 138260 001	16	05 160785 001	105	05 340245 001	349	05 350451 001	403
05 138261 001	16	05 160821 001	338	05 340330 001	12	05 380033 001	345
05 138262 001	16	05 160830 001	334	05 344511 001	367	05 380045 001	345
05 138263 001	16	05 160885 001	345	05 344512 001	367	05 380046 001	345
05 138264 001	16	05 160895 001	318	05 344513 001	367	05 380047 001	345
05 138265 001	16	05 160896 001	316	05 344514 001	367	05 380048 001	345
05 138266 001	16	05 160899 001	316	05 344900 001	337	05 380049 001	345
05 138268 001	16	05 160901 001	318	05 345018 001	335	05 380050 001	345
05 138269 001	16	05 160908 001	318	05 345019 001	337	05 380124 001	346
05 138270 001	16	05 160917 001	337	05 345026 001	335	05 380125 001	346
05 140310 001	266	05 160924 001	363	05 345028 001	335	05 380126 001	346
05 145100 001	279	05 160956 001	337	05 345032 001	335	05 380127 001	346
05 150101 001	283	05 160976 001	363	05 345035 001	335	05 380128 001	346
05 150102 001	284	05 160977 001	363	05 345047 001	334	05 380129 001	346
05 150103 001	284	05 160979 001	363	05 345056 001	335	05 380130 001	346
05 150104 001	285	05 160981 001	363	05 345281 001	37	05 380131 001	346
05 150105 001	285	05 160983 001	315	05 345282 001	37	05 380161 001	315
05 150106 001	286	05 200496 001	335	05 345284 001	36	05 380200 001	317
05 150110 001	286	05 203913 001	317	05 345285 001	36	05 380201 001	317
05 150111 001	287	05 203914 001	317	05 345290 001	35	05 380202 001	317
05 150112 001	287	05 204126 001	338	05 345350 001	335	05 480172 001	311
05 150113 001	288	05 221110 001	352	05 345351 001	335	05 480222 001	322
05 150114 001	288	05 223161 001	24	05 345352 001	335	05 670446 001	305
05 150115 001	289	05 259135 001	338	05 346281 001	311	05 670447 001	305
05 150116 001	289	05 300004 001	53	05 346286 001	317	05 670448 001	305
05 150120 001	290	05 308428 001	334	05 346288 001	345		
05 150121 001	290	05 311517 001	364	05 346293 001	173		
05 150122 001	291	05 319835 001	334				
05 150123 001	291	05 320430 001	337				
05 150124 001	292	05 320540 001	24				
05 150130 001	282	05 323780 001	317				

Indeks etter artikkelnumre

Artikkelnumre	Side	Artikkelnumre	Side	Artikkelnumre	Side
68	266	334/368/6	25	454 Imperial HF	42
80	265	334/6	22	454/5 HF SHK Set 1	47
80 RA	247	335	11	454/7 HF Set 1	45
81	266	335 SB	12	454/7 HF Set 2	45
82	266	335 Stubby	19	454/10 HF Set Imperial 1	46
83	266	335/350/355/3	23	454/10 HF Set Imperial 2	46
84	266	335/350/355/4	23	467 TORX® HF	42
85	266	335/350/355/6	23	467/7 TORX® HF Set 1	47
86	266	335/350/367/7	24	467/7 TORX® HF Set 2	47
87	266	338	18	495	43
88/1	264	338/2	26	712	265
91	265	350 PH	13	780 A	367
95 Vario	265	350 PH SB	13	780 B	367
160 i VDE	60	350 SK	13	780 C	367
160 i VDE SB	60	350 PH Stubby	19	781 A	366
160 i/162 i/167 i/9	67	352	15	781 B	366
160 i/165 i/7 Rack	65	354	14	781 C	366
160 i/168 i/6 Rack	67	355 PZ	14	781/5 Set 1	366
160 i/6 Rack	65	355 PZ SB	14	784 A/1	367
160 i/7 Rack	65	355 SK	13	784 B	367
160 iS VDE	60	355 Stubby	19	784 C	367
160 iS/7	66	367 TORX®	16	800 S	269
160 iSS	60	367 TORX® SB	16	800/0 Micro	340
160 iSS/7	66	367/6 TORX®	25	800/1 BDC	338
162 i PH/S VDE	62	367 TORX® BO	16	800/1 BTZ	339
162 i PH/S VDE SB	62	367/6 TORX® BO	25	800/1 TZ	339
162 i VDE PH	61	367 TORX® HF	15	800/1 Z	339
162 i VDE PH SB	61	367/4 TORX® HF	24	800/2 Z	340
162 iS PH VDE	61	367/6 TORX® HF	24	800/4 Z	340
162 iS PH/S VDE	62	367/7 TORX® HF	24	800/9 C	340
162 iSS PH VDE	61	367 TORX® Stubby	19	809/1 ESD Stubby	57
165 i PZ VDE	61	367 TORX PLUS®	17	810/1 Vario	279
165 i PZ VDE SB	61	368	17	811/1 ESD Stubby	57
165 i PZ/S VDE	62	368 SB	17	811/1 Stubby	279
165 i PZ/S VDE SB	62	368 Stubby	20	812/1 Vario	279
165 iS PZ VDE	62	391	18	813	279
165 iS PZ/S VDE	63	391/3	26	813 R	278
165 iS PZ/S VDE # 1 + 2	67	392	278	813 R ESD	54
165 iSS PZ/S VDE	63	393 S	278	815/1	279
167 i TORX® VDE	63	395	18	816 R	278
167 i/6 TORX® VDE	66	395 HO	19	816 R SB	278
168 i VDE	63	395 HO/3	26	816 R ESD	54
168 i VDE SB	63	395 HO/7 SM	25	817 R	277
190 i VDE	64	400 Hex	418	817 R SB	277
247	64	400 i Hex	99	817 VDE	84
247 SB	64	400 TX	418	826 T Kraftform Turbo	249
300 Hex	417	410 i VDE A RA	92	827 T Kraftform Turbo	85
300 IP	418	410 i VDE B	92	830	265
300 TX	417	410 i VDE B RA	92	837 i RA	73
334	12	411 A RA	44	838 RA S	247
334 SB	12	416 R	43	838 RA-R L	246
334 SK	12	416 RA	44	838 RA-R M	247
334 SK/6	22	454	41	840 S	269
334/355 SK/6	22	454 HF	42	840/0 Micro	346
334/355/6 Rack	23	454 Imperial	42	840/1 BTZ	342

Artikkelnumre	Side	Artikkelnumre	Side	Artikkelnumre	Side
840/1 IMP DC DIY	341	851/4 IMP DC SB	314	867/1 IMP DC TORX® DIY	327
840/1 IMP DC SB	341	851/4 J	317	867/1 IMP DC TORX® SB	327
840/1 Z	342	851/4 PH/S	326	867/1 TORX®	330
840/1 Z SB	343	851/4 R	316	867/1 TORX® SB	330
840/1 Z BO	347	851/4 RH	315	867/1 TORX® BDC	329
840/2 Z	346	851/4 TH	316	867/1 TORX® BDC SB	329
840/4 IMP DC DIY	343	851/4 TZ	316	867/1 TORX® BTZ	329
840/4 IMP DC SB	344	851/4 TZ SB	316	867/1 TORX® DIY	331
840/4 Z	345	851/4 Z	316	867/1 TORX® DIY 100	331
840/4 Z SB	345	851/4 Z SB	317	867/1 TORX® HF	329
840/4 Z BO	347	851/9 C	318	867/1 TZ TORX®	330
840/9 C	346	851/11	318	867/1 Z TORX® BO	335
842/1 Z	343	851/12	318	867/1 Z TORX® BO SB	336
842/4	346	851/16	318	867/1 Z TORX® W	331
843	392	851/21 J	319	867/1 ZA TORX®	332
844	392	853/1 TZ ACR®	312	867/2 Z TORX®	335
844/7	393	853/4 ACR®	317	867/4 IMP DC TORX® DIY	332
845	393	853/4 ACR® Harpoon	318	867/4 IMP DC TORX® SB	332
845/8	393	853/4 ACR® SL	317	867/4 TORX® HF	333
846 HSS	393	855 S	268	867/4 TORX® KK	333
846/8	394	855/0 Micro	326	867/4 Z TORX®	334
847 HSS	394	855/1 BDC	320	867/4 Z TORX® BO	336
847/7	394	855/1 BDC SB	321	867/4 Z TORX® BO SB	337
848 HSS	395	855/1 BTH	321	867/4 Z TORX® SB	334
848/851/867/19	395	855/1 BTZ	321	867/9 C TORX®	335
849 HSS	395	855/1 IMP DC DIY	319	867/12 TORX®	335
849/855/867/18	396	855/1 IMP DC SB	319	867/15 TORX®	335
851 S	268	855/1 RZ	322	867/1 IP TORX PLUS®	337
851/0 Micro	318	855/1 TH	322	867/4 IP TORX PLUS®	337
851/1 A	310	855/1 TH SB	322	867/9 C IP TORX PLUS®	337
851/1 BDC	309	855/1 TiN	322	867/1 IPR TORX PLUS®	338
851/1 BDC SB	309	855/1 TZ	322	867/4 IPR TORX PLUS®	338
851/1 BTH	309	855/1 Z	322	868 S	269
851/1 BTZ	310	855/1 Z DIY	323	868/1 IMP DC DIY	348
851/1 IMP DC DIY	308	855/1 Z DIY 100	323	868/1 IMP DC SB	348
851/1 IMP DC SB	308	855/1 Z SB	323	868/1 V	349
851/1 J	313	855/2 Z	326	868/1 Z	349
851/1 RDC	310	855/4 BDC	324	868/1 Z SB	349
851/1 RH	311	855/4 BTH	324	868/4	350
851/1 RZ	311	855/4 BTZ	325	868/4 SB	350
851/1 RZ SB	311	855/4 IMP DC DIY	323	868/4 BTZ	350
851/1 TH	311	855/4 IMP DC SB	324	868/4 IMP DC DIY	349
851/1 TiN	311	855/4 PZ/S	327	868/4 IMP DC SB	350
851/1 TZ	312	855/4 TH	325	868/4 V	351
851/1 TZ SB	312	855/4 TZ	325	869/4	353
851/1 Z	312	855/4 TZ SB	325	869/4 M	354
851/1 Z DIY	312	855/4 Z	325	869/4 M SB	354
851/1 Z DIY 100	313	855/4 Z SB	326	869/4 M SB Set A	355
851/1 Z SB	312	855/11	326	869/9	355
851/2 Z	318	855/12	326	870/1	364
851/4 A	315	857/1 Z	353	870/2	365
851/4 BDC	314	857/4 Z	353	870/4	365
851/4 BTH	315	860/1 XZN	352	870/4 A	364
851/4 BTZ	315	867 S TORX®	268	870/4 SB	365
851/4 IMP DC DIY	313	867/0 Micro TORX®	335	870/4/7 Set A SB	365

Indeks etter artikkelnumre

Artikkelnumre	Side	Artikkelnumre	Side	Artikkelnumre	Side
870/7	365	950	225	967/9 TX HF 1	227
870/14	365	950 BM	226	967/9 TX Multicolour HF 1	227
871/1 DC TORQ-SET® Mplus	351	950 L	225	967/9 TX XL 1	228
871/1 TORQ-SET® Mplus 25 mm	351	950 L HF	225	967/9 TX XL HF 1	227
871/1 TORQ-SET® Mplus 32 mm	351	950 PKL	224	967/9 TX XL Multicolour 1	227
871/2 TORQ-SET® Mplus	352	950 PKL BM	224	967/9 TX XL Multicolour HF 1	227
871/4 DC TORQ-SET® Mplus	351	950 PKL Imperial	224	977 TORX®	9
871/4 TORQ-SET® Mplus	352	950 PKLS	224	977/6 TORX®	11
872/9	352	950 PKS	225	1013	37
875/1 TRI-WING® 25 mm	352	950 SPKL HF Multicolour	222	1013 ESD	53
875/4 TRI-WING®	352	950 SPKL Multicolour	223	1014	37
879/4	355	950 SPKL Multicolour Imperial	223	1060 i VDE	91
881/4/1 SB	364	950 SPKS Multicolour	223	1060 i/1062 i/6 VDE	91
887/4 RR	360	950 SPKS Multicolour Imperial	223	1060 i/1065 i/6 VDE	92
887/4 RR SB	360	950/7 Hex-Plus 1	218	1062 i PH VDE	91
888/4/1 K	360	950/7 Hex-Plus Magnet 1	218	1065 i PZ VDE	91
889/4 R	360	950/7 Hex-Plus Multicolour Magnet 1	216	1267 A TORX PLUS®	30
889/4/1	360	950/9 Hex-Plus 1	216	1267 A TORX®	30
889/4/1 F	361	950/9 Hex-Plus 1 SB	216	1267 B TORX PLUS®	30
889/4/1 K	360	950/9 Hex-Plus 2	216	1267 B TORX®	30
889/4/1 K SB	360	950/9 Hex-Plus 3	217	1427	31
890/4/1	362	950/9 Hex-Plus 4	217	1428	31
893/4/1 K	362	950/9 Hex-Plus 5	217	1429	37
893/4/1 K SB	362	950/9 Hex-Plus 6	217	1430 ESD	404
894/4/1	361	950/9 Hex-Plus 6 SB	217	1440/1442	32
894/4/1 K	361	950/9 Hex-Plus 7	217	1441	32
895/4/1	361	950/9 Hex-Plus 8	218	1460 ESD Kraftform Micro	409, 413
895/4/1 K	361	950/9 Hex-Plus Imperial 1	220	1529 ESD	51
895/4/1 K SB	361	950/9 Hex-Plus Imperial 1 SB	220	1550 PH ESD	49
896/4/1 SB	364	950/9 Hex-Plus Multicolour 1	213	1550 PH S ESD	50
897/4 IMP R	358	950/9 Hex-Plus Multicolour 1 SB	214	1550/6 ESD	53
897/4 Impaktor	358	950/9 Hex-Plus Multicolour 2	214	1555 PZ ESD	50
897/4 Impaktor R	358	950/9 Hex-Plus Multicolour 3	214	1567 TORX® ESD	50
897/4 R	359	950/9 Hex-Plus Multicolour HF 1	213	1567 TORX® HF ESD	50
897/4 R SB	359	950/9 Hex-Plus Multicolour Imperial 1	215	1567 TORX® BO ESD	50
898/4	362	950/9 Hex-Plus Multicolour Imperial 2	215	1567 TORX PLUS® IPR ESD	50
898/9	362	950/9 Hex-Plus Multicolour Imperial 3	215	1569 ESD	51
898/21	362	950/9 L Hex-Plus HF 1	216	1572 ESD	51
899/3/1	363	950/13 Hex-Plus Imperial 1	219	1573 ESD	51
899/4/1	363	950/13 Hex-Plus Imperial 1 SB	219	1578 A ESD	49
899/4/1 SB	363	967 L TORX® HF	231	1578 A/6 ESD	53
899/4/1 S	363	967 PKL TORX®	231	1834	28
899/14/1 SB	363	967 PKXL TORX®	230	1850 PH	28
917 SPH	9	967 SL TORX® HF	229	1855 PZ	28
917 SPH SB	9	967 SPKL TORX® BO Multicolour	230	2035	34
917 SPHS	9	967 SPKXL TORX® Multicolour	229	2035/6 A Micro	40
918 SPZ	9	967 SXL HF TORX® Multicolour	229	2035/6 B Micro	40
918 SPZ SB	9	967 SXL TORX® Multicolour	230	2050 PH	35
921	268	967 TORX®	231	2050/6 Micro	40
932 A	8	967 XL HF TORX®	230	2052	36
932 A SB	8	967 XL TORX®	231	2052/6 Micro	41
932 AS	8	967/9 TORX® BO Multicolour 1	228	2054	36
932/6	10	967/9 TORX® BO Multicolour 1 SB	228	2055 PZ	34
932/918/6	10	967/9 TX 1	228	2067 TORX®	35
932 S/6	10	967/9 TX 1 SB	228	2067 TORX® HF	35

Artikkelnumre	Side	Artikkelnumre	Side	Artikkelnumre	Side
2067 TORX® BO	35	3967 SXL HF TORX® Multicolour	229	7443/61/9	403
2067/6 TORX® BO	41	3967/9 TX SXL Multicolour HF Stainless 1	227	7445/46/47	403
2067 TORX PLUS® IPR	35	6000 Joker	194	7508 VDE	69
2069 Micro	37	6000 Joker 4 Set 1	196	7510	415
2069/6 Micro	41	6000 Joker 11 Set 1	196	7510/14	415
2072	36	6000 Joker Imperial	194	7515	416
2090	456	6000 Joker 4 Imperial Set 1	197	7515/7	417
2090/17	456	6000 Joker 8 Imperial Set 1	196	7515/16	416
3160 i VDE	58	6000/6002 Joker 6 Set 1	196	7516 VDE	69
3160 i/7 Rack	59	6001 Joker Switch	197	7761	455
3162 i PH VDE	58	6001 Joker Switch 4 Set 1	198	7762	455
3165 i VDE	58	6001 Joker Switch 11 Set 1	198	7763	455
3165 i/6 Rack	59	6001 Joker Switch Imperial	197	7770	444
3167 i VDE TORX®	59	6001 Joker Switch 4 Imperial Set 1	198	7771	446
3167 i/7 Rack	59	6001 Joker Switch 8 Imperial Set 1	198	7772 A	448
3334	6	6002 Joker Double	199	7772 B	448
3334/3350/3355/6	8	6003 Joker	199	7772 C	448
3334/3355/6	7	6003 Joker 4 Set 1	203	7773 A	449
3334/6	7	6003 Joker 5 Set 1	201	7773 B	450
3335	6	6003 Joker 11 Set 1	201	7773 C	450
3350 PH	6	6003 Joker 15 Set 1	201	7774/1	451
3355 PZ	7	6003 Joker 22 Set 1	200	7774/2	451
3367	7	6003 Joker Imperial	199	7774/3	452
3368	7	6003 Joker 4 Imperial Set 1	204	7775	452
3800/4	339	6003 Joker 5 Imperial Set 1	203	7776	452
3816 R	277	6003 Joker 8 Imperial Set 1	201	7779/1	453
3817 VDE Stainless	70	6003 Joker Pedal	200	7779/2	453
3840/1 TS	341	6004 Joker S	205	7780	445
3840/4	344	6004 Joker M	205	7781	447
3851/1 TS PH	308	6004 Joker L	206	7782 C	449
3851/1 TS PH SB	309	6004 Joker XS	205	7782 E	449
3851/4 PH	314	6004 Joker XL	206	7783 C	450
3855/1 TS PZ	320	6004 Joker XXL	206	7783 E	451
3855/1 TS PZ SB	320	6004 Joker 4 Set 1	206	7786	453
3855/4 PZ	324	6004 Joker VDE XS	98	7790/1	454
3867/1 TS TORX®	328	6004 Joker VDE S	99	7790/2	454
3867/1 TS TORX® SB	328	6004 Joker VDE M	99	7870 Joker L	442
3867/4 TORX® BO	336	6004 Joker VDE L	99	7870 Joker M	441
3868/4	350	6004 Joker VDE 4 Set 1	98	7870 Joker S	441
3869/4	353	6005 Joker Double	207	7880 Joker L	444
3888/4/1 K	359	6005 Joker 4 Set 1	207	7880 Joker XL	443
3888/4/1 K SB	359	6006 Joker XS/S	208	7880 Joker XXL	443
3950 PKL	222	6006 Joker M/L	208	7880 Joker 3XL	442
3950 PKL Imperial	222	6006 Joker 2 Set 1	207	8000 A	106
3950 SPKL Multicolour	221	6007 Joker	209	8000 A SB	106
3950 SPKL Multicolour HF	221	6007 Joker 5 Set 1	209	8000 B	123
3950 SPKL Multicolour Imperial	222	7400	400, 404, 405, 406, 407, 410, 411, 412	8000 B SB	124
3950/9 Hex-Plus Imperial Stainless 1	213	7400 ESD	404, 407, 408, 413, 414	8000 C	147
3950/9 Hex-Plus Multicolour HF Stainless 1	212	7400 ESD Halfmoon	404, 408, 414	8000 C SB	147
3950/9 Hex-Plus Multicolour Imperial Stainless 1	215	7400 ESD Imperial	404	8000 E	170
3950/9 Hex-Plus Multicolour Stainless 1	212	7400 VDE	83	8001 A SB	176
3950/9 Hex-Plus Stainless 1	212	7440/41	402	8002 C KOLOSS All Inclusive Set	169
3950/9 Hex-Plus Stainless 1 SB	213	7440/41/42	403	8002 C KOLOSS Set	170
		7443/12	402	8003 A	108
				8003 B	127

Indeks etter artikkelnumre

Artikkelnumre	Side	Artikkelnumre	Side	Artikkelnumre	Side
8003 C	150	8740 B HF	139	8794 C	165
8004 A	109	8740 B HF 1	141	8794 LA	118
8004 B	129	8740 B HF Imperial 1	141	8794 LB	143
8004 C	152	8740 B VDE HF	96	8794 LB VDE	97
8005	176	8740 C HF	162	8794 LC	164
8006 C	148	8740 C HF 1	163	8794 SA	118
8006 SC 1	148	8740 C HF 2	163	8794 SA VDE	94
8007 B VDE	95	8751 A	117	8794 SB	143
8008 A	177	8755 A	117	8794 SB VDE	97
8009 Zyklop Pocket Set 1	165	8760 B VDE XZN	96	8794 SC	164
8009 Zyklop Pocket Set 2	167	8767 A	114	8795 A	118
8009 Zyklop Pocket Set 3	168	8767 A HF	114	8795 B	143
8009 Zyklop Pocket Set 4	169	8767 A HF 1	115	8795 C	165
8009 Zyklop Pocket Imperial Set 1	166	8767 A VDE HF	93	8796 LA	117
8009 Zyklop Pocket Imperial Set 2	167	8767 B	138	8796 LB	142
8010 B	125	8767 B HF	137	8796 LC	164
8011 A	176	8767 B HF 1	139	8796 SA	118
8100 SA 2	104	8767 B VDE HF	96	8796 SB	143
8100 SA 4	105	8767 C HF	160	8796 SC	164
8100 SA 6	103	8767 C HF 1	161	8797 C	149
8100 SA 7	107	8767 C HF 2	161	9100	276
8100 SA 8	108	8767 C HF 3	162	9108/2	32
8100 SA 9	103	8780 C	170	9200	364
8100 SA 10	107	8781 C	170	9500	31
8100 SA 11	109	8782 C	170	9506 SB	347
8100 SA 12 HF	109	8784 A1	119	9507 SB	348
8100 SA All-In	102	8784 B1	143	9514 ESD	57
8100 SA/SC 2	105	8784 C2	165	9523	32
8100 SB 2	122	8789 A	118	9524	401
8100 SB 4	122	8789 B	143	9529 C SB	164
8100 SB 6	121	8789 C	164	9530	438
8100 SB 7	126	8790 A VDE	93	9532	276
8100 SB 8	128	8790 B Impaktor	130	9549	184
8100 SB 9	121	8790 B Impaktor Deep	130	9550	184
8100 SB 10	127	8790 B Impaktor Deep Set 1	133	9600	119
8100 SB 11	129	8790 B Impaktor Deep Imperial Set 1	133	9601	144
8100 SB 12	124	8790 B VDE	96	9602	171
8100 SB 13	125	8790 C HF 1	157	9604	48
8100 SB All-in	120	8790 C Impaktor	152	9605	48
8100 SB HF 1	129	8790 C Impaktor Deep	154	9606	49
8100 SB VDE 1	94	8790 C Impaktor Deep Set 1	154	9607	132
8100 SC 2	146	8790 C Wheel Impaktor	157	9608	132
8100 SC 4	147	8790 FA	177	9610	209
8100 SC 6	145	8790 HMA	110	9611	31
8100 SC 7	149	8790 HMA Deep	113	9621	29
8100 SC 8	151	8790 HMA HF	110	9630	195
8100 SC 9	146	8790 HMB	131	9631	195
8100 SC 10	150	8790 HMB Deep	136	9632	195
8100 SC 11	152	8790 HMB HF	131	9640	204
8700 A FL	117	8790 HMC	155	9641	204
8740 A	116	8790 HMC Deep	158, 159	9642	204
8740 A HF	116	8790 HMC Deep	159	9650	20
8740 A HF 1	117	8790 HMC HF	155	9660	132
8740 A VDE HF	93	8794 A	119	9661	133
8740 B	140	8794 B	143	9700	282

Artikkelnumre	Side	Artikkelnumre	Side	Artikkelnumre	Side
9710	283	Bicycle Set 3	187	Bit-Check 10 BiTorsion 3 SB	376
9711	284	Bicycle Set 3 A	188	Bit-Check 10 Drywall 1	397
9712	284	Bicycle Set 4	220	Bit-Check 10 Impaktor 1	370
9713	285	Bicycle Set 5	245	Bit-Check 10 Impaktor 1 SB	371
9714	285	Bicycle Set 6	48	Bit-Check 10 Impaktor 2	371
9715	286	Bicycle Set 7	123	Bit-Check 10 Impaktor 3	371
9720	286	Bicycle Set 8	142	Bit-Check 10 Impaktor 4	371
9721	287	Bicycle Set 9	175	Bit-Check 10 PZ BiTorsion 2	376
9722	287	Bicycle Set 10	202	Bit-Check 10 PZ Impaktor 1	371
9723	288	Bicycle Set 11	264	Bit-Check 10 Stainless 1	373
9724	288	Bicycle Set 12	202	Bit-Check 10 Stainless 1 SB	373
9725	289	Bicycle Set 13	33	Bit-Check 10 TX Impaktor 1	371
9726	289	Bicycle Set 15	33	Bit-Check 10 TX Universal 1	382
9730	290	Bicycle Set Torque 1	424	Bit-Check 10 TX Universal 2	382
9731	290	Bit-Box 15 Impaktor PH	308	Bit-Check 10 Universal 1	381
9732	291	Bit-Box 15 Impaktor PZ	319	Bit-Check 10 Universal 2	381
9733	291	Bit-Box 15 Impaktor TX	327	Bit-Check 10 Universal 3	381
9734	292	Bit-Box 20 BTH PZ	321	Bit-Check 10 Universal 3 SB	381
9740	292	Bit-Box 20 BTZ PH	310	Bit-Check 10 Universal 4	382
9750	293	Bit-Box 20 BTZ PZ	321	Bit-Check 10 Universal 5 SB	382
9751	294	Bit-Box 20 PH	313	Bit-Check 10 Zyklus Mini 1	174
9752	295	Bit-Box 20 PZ	323	Bit-Check 10 Zyklus Mini BiTorsion 1	174
9780	296	Bit-Box 20 TX	331	Bit-Check 12 BiTorsion 1	375
9781	296	Bit-Box 20 TX HF	330	Bit-Check 12 BiTorsion 1 SB	375
9782	296	Bit-Box 20 V Robertson	349	Bit-Check 12 Diamond 1	377
9783	297	Bit-Check 6 Impaktor 1	372	Bit-Check 12 Diamond 1 SB	377
9784	297	Bit-Check 6 Impaktor 1 SB	372	Bit-Check 12 Metal 1	392
Belt A 1	111	Bit-Check 6 PH Impaktor 1	372	Bit-Check 12 Metal 1 SB	392
Belt A 2	116	Bit-Check 6 PZ Impaktor 1	372	Bit-Check 12 Wood 1	389
Belt A 3	115	Bit-Check 6 PZ Universal 1	386	Bit-Check 12 Wood 1 SB	389
Belt A 4	111	Bit-Check 6 SHK 1 SB	397	Bit-Check 12 Wood 2	389
Belt A Deep 1	113	Bit-Check 6 Stainless 1	373	Bit-Check 12 Wood 2 SB	390
Belt A Imperial 1	112	Bit-Check 6 TX Impaktor 1	372	Bit-Check 12 Wood TX HF 1	388
Belt A 8/0	119	Bit-Check 6 TX Universal 1	386	Bit-Check 12 Wood TX HF 1 SB	389
Belt A 9/0	119	Bit-Check 6 TX Universal 1 SB	386	Bit-Check 30 BiTorsion 1	375
Belt B 1	134	Bit-Check 6 Universal 1	385	Bit-Check 30 Diamond 1	377
Belt B 2	140	Bit-Check 6 Universal 1 SB	385	Bit-Check 30 Impaktor 1	370
Belt B 3	138	Bit-Check 6 Universal 2	385	Bit-Check 30 Impaktor 2	370
Belt B 4	134	Bit-Check 6 Universal 2 SB	385	Bit-Check 30 Metal 1	391
Belt B Deep 1	136	Bit-Check 6 V Universal 1	386	Bit-Check 30 Metal 1 SB	391
Belt B Imperial 1	142	Bit-Check 6 Wood TX HF 1	390	Bit-Check 30 Stainless 1	373
Belt B VDE 1	95	Bit-Check 6 Wood TX HF 1 SB	390	Bit-Check 30 TX Universal 1	380
Belt B VDE 10/0	97	Bit-Check 7 Diamond 1	377	Bit-Check 30 TX Universal 1 SB	380
Belt B 8/0	144	Bit-Check 7 Diamond 1 SB	378	Bit-Check 30 Universal 1	380
Belt B, 9/0	144	Bit-Check 7 Hex-Plus 1	384	Bit-Check 30 Wood 1	387
Belt C 1	156	Bit-Check 7 PZ Diamond 1	378	Bit-Check 30 Wood 2	388
Belt C 2	163	Bit-Check 7 PZ Universal 1	383	Bit-Check 30 Wood 2 SB	388
Belt C 3	160	Bit-Check 7 TX BO Universal 1	384	Bit-Check 30 Wood TX HF 1	387
Belt C Deep 1	159	Bit-Check 7 TX Diamond 1	378	Bit-Check 30 Wood TX HF 1 SB	387
Belt C Impaktor 1	153	Bit-Check 7 TX Universal 1	384	Bit-Check 30 Zyklus Mini 1	172
Belt C Impaktor 9/0	171	Bit-Check 7 TX Universal 1 SB	384	Bit-Check 30 Zyklus Mini 2	173
Belt C, 6/0	171	Bit-Check 7 Universal 1	383	Bit-Safe 43 Universal 1	379
Bicycle Big Pack 1	27	Bit-Check 7 Universal 1 SB	383	Bit-Safe 61 BiTorsion 1	374
Bicycle Set 1	175	Bit-Check 7 Universal 4	383	Bit-Safe 61 Universal 1	379
Bicycle Set 2	259	Bit-Check 10 BiTorsion 1	376	Click-Torque A 5	422

Indeks etter artikkelnumre

Artikkelnumre	Side	Artikkelnumre	Side	Artikkelnumre	Side
Click-Torque A 6	422	Kraftform Kompakt 27 XL SHK 1	253	Kraftform Kompakt Stubby ESD 1	56
Click-Torque A 6 Set 1	423	Kraftform Kompakt 27 XL Universal 1	252	Kraftform Kompakt Stubby Magazin 1	262
Click-Torque B 1	425	Kraftform Kompakt 27 XL Universal Imperial Set 1	253	Kraftform Kompakt Stubby Magazin 2	262
Click-Torque B 2	425	Kraftform Kompakt 28	255	Kraftform Kompakt Stubby Magazin 3	263
Click-Torque C 1	426	Kraftform Kompakt 28 Imperial 1	254	Kraftform Kompakt Stubby Magazin 4	263
Click-Torque C 2	426	Kraftform Kompakt 28 RA 1	236	Kraftform Kompakt Stubby Magazin 5	263
Click-Torque C 2 Push R/L	431	Kraftform Kompakt 28 SB	254	Kraftform Kompakt Stubby Magazin RA 1	244
Click-Torque C 3	427	Kraftform Kompakt 40	255	Kraftform Kompakt Stubby Magazin RA 2	245
Click-Torque C 3 Push R/L	432	Kraftform Kompakt 41	255	Kraftform Kompakt Stubby Magazin RA 4	245
Click-Torque C 3 Set 1	428	Kraftform Kompakt 60	257	Kraftform Kompakt Turbo 1	248
Click-Torque C 3 Set 2	428	Kraftform Kompakt 60 ESD	54	Kraftform Kompakt Turbo i 1 Tool Finder	84
Click-Torque C 4	429	Kraftform Kompakt 60 Imperial	258	Kraftform Kompakt Turbo i Imperial 1 Tool Finder	85
Click-Torque C 5	429	Kraftform Kompakt 60 KK	258	Kraftform Kompakt Turbo Imperial 1	248
Click-Torque E 1	429	Kraftform Kompakt 60 RA-R 1	237	Kraftform Kompakt Vario RA	246
Click-Torque E 1 Push R/L	432	Kraftform Kompakt 60 RA-R Imperial 1	238	Kraftform Kompakt VDE 7 extra slim 1 Tool Finder	82
Click-Torque Lock A 5	430	Kraftform Kompakt 60 Stainless	256	Kraftform Kompakt VDE 7 Imperial 1 Tool Finder	82
Click-Torque Lock A 5 R/L	433	Kraftform Kompakt 60 Stainless Imperial	257	Kraftform Kompakt VDE 7 Universal 1 Tool Finder	82
Click-Torque Lock A 6	430	Kraftform Kompakt 60 Torque	256	Kraftform Kompakt VDE 7 Universal 2 Tool Finder	82
Click-Torque Lock A 6 R/L	433	Kraftform Kompakt 62	259	Kraftform Kompakt VDE 7 Universal 2 Tool Finder	83
Click-Torque Lock C 3	431	Kraftform Kompakt 70 Universal	260	Kraftform Kompakt VDE 15 Torque 1,2-3,0 Nm extra slim 1 Tool Finder	76
Click-Torque Lock C 3 R/L	434	Kraftform Kompakt 71 Security	260	Kraftform Kompakt VDE 16 extra slim 1 Tool Finder	81
Click-Torque X 1	434	Kraftform Kompakt 96 VK 6,3	90	Kraftform Kompakt VDE 16 Torque 1,2-3,0 Nm extra slim 1 Tool Finder	76
Click-Torque X 2	435	Kraftform Kompakt 97 VK 8,1	90	Kraftform Kompakt VDE 16 Universal 1 Tool Finder	81
Click-Torque X 3	435	Kraftform Kompakt 98 DK	90	Kraftform Kompakt VDE 17 extra slim 1 Tool Finder	79
Click-Torque X 4	435	Kraftform Kompakt 99 FL	90	Kraftform Kompakt VDE 17 extra slim 2 Tool Finder	80
Click-Torque X 5	436	Kraftform Kompakt 100	261	Kraftform Kompakt VDE 17 RA 1	75
Click-Torque X 6	436	Kraftform Kompakt 400 RA Imperial Set 1	239	Kraftform Kompakt VDE 17 RA Imperial 1	75
Click-Torque X 7	437	Kraftform Kompakt 400 RA Imperial Set 2	240	Kraftform Kompakt VDE 17 Universal 1 Tool Finder	80
Click-Torque XP 1	439	Kraftform Kompakt 400 RA Set 1	238	Kraftform Kompakt VDE 18 Imperial 1 Tool Finder	78
Click-Torque XP 2	439	Kraftform Kompakt 400 RA Set 2	239	Kraftform Kompakt VDE 18 Safe-Torque Speed Set 1	68
Click-Torque XP 3	440	Kraftform Kompakt 400 RA SHK Set 1	240	Kraftform Kompakt VDE 18 Universal 1 Tool Finder	78
Click-Torque XP 4	440	Kraftform Kompakt 838 RA S Imperial Set 1	241	Kraftform Kompakt VDE 18 Universal 2 Tool Finder	79
K 50	305	Kraftform Kompakt 838 RA S Set 1	241	Kraftform Kompakt VDE 24 Allrounder Set 1	74
K 70	305	Kraftform Kompakt 838 RA-R M Imperial Set 1	242	Kraftform Kompakt VDE 60 i Take it easy	85
K 120	305	Kraftform Kompakt 838 RA-R M Set 1	242	Kraftform Kompakt VDE 60 i Take it easy SB	85
Kraftform 2go 100	65	Kraftform Kompakt 900	267	Kraftform Kompakt VDE 60 iS Take it easy	86
Kraftform 2go 300	22	Kraftform Kompakt 900 Imperial Set 1	267	Kraftform Kompakt VDE 60 iS Take it easy SB	86
Kraftform Big Pack 100 VDE	64	Kraftform Kompakt A VDE 712 i	83		
Kraftform Big Pack 300	20	Kraftform Kompakt A VDE 712 i SB2	83		
Kraftform Big Pack 900	10	Kraftform Kompakt F 1	275		
Kraftform Kompakt 10	249	Kraftform Kompakt H 1	272		
Kraftform Kompakt 12	249	Kraftform Kompakt M 1	273		
Kraftform Kompakt 20	251	Kraftform Kompakt Micro 11 Electronics 1	39		
Kraftform Kompakt 20 RA-R	234	Kraftform Kompakt Micro 11 ESD 1	56		
Kraftform Kompakt 20 Tool Finder 1	250	Kraftform Kompakt Micro 11 Universal 1	40		
Kraftform Kompakt 20 Tool Finder 2	251	Kraftform Kompakt Micro 20 ESD 1	55		
Kraftform Kompakt 25	252	Kraftform Kompakt Micro 21 ESD 1	55		
Kraftform Kompakt 25 RA-R	235	Kraftform Kompakt Pistol RA-R 1	243		
Kraftform Kompakt 26	252	Kraftform Kompakt Pistol RA-R 2	244		
Kraftform Kompakt 26 RA-R	235	Kraftform Kompakt SH 1	274		
Kraftform Kompakt 27 Imperial Set 1	254	Kraftform Kompakt SH 2	275		
Kraftform Kompakt 27 RA 1	235	Kraftform Kompakt Stubby 1	263		
Kraftform Kompakt 27 RA 2	236				
Kraftform Kompakt 27 Set 1	253				
Kraftform Kompakt 27 Set 2	254				

Artikkelnumre	Side	Artikkelnumre	Side	Artikkelnumre	Side
Kraftform Kompakt VDE 62 i PH/S		Kraftform Kompakt VDE 3065 iS PZ/S		Safe-Torque A 1	419
Take it easy	87	Take it easy SB	72	Safe-Torque A 1 Imperial Set 1	420
Kraftform Kompakt VDE 62 i Take it easy	86	Kraftform Kompakt VDE 3067 i TORX®		Safe-Torque A 1 Set 1	420
Kraftform Kompakt VDE 62 iS PH/S		Take it easy SB	73	Safe-Torque A 1 SHK Set 1	421
Take it easy	87	Kraftform Kompakt VDE 3067 iS TORX®		Safe-Torque A 2	419
Kraftform Kompakt VDE 62 iS Take it easy	86	Take it easy SB	72	Safe-Torque A 2 Set 1	421
Kraftform Kompakt VDE 62 iS		Kraftform Kompakt VDE Big Pack 1	77	Stubby Set 1	26
Take it easy SB	86	Kraftform Kompakt VDE Stainless 17		Stubby Set 2	27
Kraftform Kompakt VDE 64 i Take it easy	90	extra slim 1 Tool Finder	69	Stubby Set 3	27
Kraftform Kompakt VDE 64 i		Kraftform Kompakt VDE Stainless 8		Stubby Set TX 1	27
Take it easy SB	90	extra slim 1 Tool Finder	70	T 1	396
Kraftform Kompakt VDE 65 i PZ/S		Kraftform Kompakt W 1	270	Tool-Check 1	189
Take it easy	88	Kraftform Kompakt W 2	271	Tool-Check Automotive 1	190
Kraftform Kompakt VDE 65 i Take it easy	87	Kraftform Kompakt W Imperial 1	271	Tool-Check Combi 1	191
Kraftform Kompakt VDE 65 iS PZ/S		Kraftform Kompakt Zyklus	106	Tool-Check Modular 1	180
Take it easy	88	Kraftform Kompakt Zyklus Mini 2	173	Tool-Check Modular Imperial 1	181
Kraftform Kompakt VDE 65 iS PZ/S		Kraftform Kompakt Zyklus MS1		Tool-Check Modular Micro 1	182
Take it easy SB	88	Metal/Speed 1/4"	104	Tool-Check Modular Set 1	183
Kraftform Kompakt VDE 65 iS Take it easy	87	Kraftform Micro 12 Electronics 1	39	Tool-Check Modular Set Imperial 1	184
Kraftform Kompakt VDE 65 iS		Kraftform Micro 12 Universal 1	38	Tool-Check Modular Hex-Plus 1	181
Take it easy SB	87	Kraftform Micro Big Pack 1	38	Tool-Check PLUS 1	185
Kraftform Kompakt VDE 67 i TORX®		Kraftform Micro ESD Big Pack 1	52	Tool-Check PLUS 2	186
Take it easy	88	Kraftform XXL	21	Tool-Check PLUS Imperial 1	186
Kraftform Kompakt VDE 67 i TORX®		Kraftform XXL 2	21	Wera 2go 1	300
Take it easy SB	89	Kraftform XXL 3	21	Wera 2go 2	300
Kraftform Kompakt VDE 67 iS TORX®		M 1	111	Wera 2go 2 XL	301
Take it easy	89	Pipe-magnetlist A 4	112	Wera 2go 3	301
Kraftform Kompakt VDE 68 i Take it easy	89	Pipe-magnetlist A Deep 1	114	Wera 2go 4	301
Kraftform Kompakt VDE 68 iS Take it easy	89	Pipe-magnetlist A Imperial 1	112	Wera 2go 5	301
Kraftform Kompakt VDE 3060 i		Pipe-magnetlist B 4	135	Wera 2go 6	302
Take it easy SB	71	Pipe-magnetlist B Deep 1	137	Wera 2go 7	302
Kraftform Kompakt VDE 3060 iS		Pipe-magnetlist B Imperial 1	135	Wera 2go E 1	303
Take it easy SB	71	Pipe-magnetlist C 4	161	Wera 2go H 1	302
Kraftform Kompakt VDE 3062 iS		Pipe-magnetlist C Deep 1	159	Wera 2go SHK 1	304
Take it easy SB	71	Pipe-magnetlist C Impaktor 1	153	Wheel Impaktor C Set 1	158
Kraftform Kompakt VDE 3065 iS PZ		Pipe-magnetlist C Imperial 1	156	Zyklus Hybrid Set	148
Take it easy SB	72	Rack Kraftform	31		
		Rack Kraftform Micro	31		



Wera Werkzeuge GmbH
Korzterer Straße 21-25
42349 Wuppertal



+49 / (0)202 / 40 45 - 0

E-Mail: info@wera.de



Wera Tools Ibérica, S.L.
Avda. Corts Catalanes 2, Local 5
08173 Sant Cugat del Vallès, Barcelona
☎ +34/93/72 97 - 240
E-Mail: ventas@weraspain.com



Wera Tools Finland Oy
Vantaankoskentie 14
01670 Vantaa, Finland
☎ +358 50 362 8935
E-Mail: joki@wera.de



Wera Outillages S.A.S.
13, rue Ampère
F - 67500 Haguenau
☎ +33 9 72 61 16 52
E-Mail: info@wera-outillages.fr



Wera Tools (UK) Ltd.
Railway View
Clay Cross
Chesterfield
S45 9FR
☎ +44 (0)1246 / 27 77 56
Fax: +44 (0)1246 / 27 33 35
E-Mail: queries@wera-tools.co.uk



Wera Tools Inc.
3325 Harvester Rd., Unit 16
Burlington, Ontario
Canada, L7N 3N2
☎ 1-800-267-55 41
E-Mail: info@weratools.com



Wera Tools Inc.
3325 Harvester Rd., Unit 16
Burlington, Ontario
Canada, L7N 3N2
☎ 1-800-267-55 41
E-Mail: info@weratools.com



NL - Noord
Frederik Koning
☎ +31 / 615 26 36 97
E-Mail: koning@wera.de

NL - Zuid
Wouter Steijvers
☎ +31 / 652 85 01 62
E-Mail: steijvers@wera.de

NL - Midden
Martijn van Houdt
☎ +31 / 611 06 35 35
E-Mail: vanhoudt@wera.de

Demovan
Vincent van Gaalen
☎ +31 / 615 44 37 19
E-Mail: vangaalen@wera.de



Wera Tools Inc.
3325 Harvester Rd., Unit 16
Burlington, Ontario
Canada, L7N 3N2
☎ 1-800-267-55 41
E-Mail: info@weratools.com



Wera Tools Australia Pty Ltd
Australia
☎ +61-435 755 123
E-Mail: mike.sack@wera.de



Wera Tools Japan G.K
2F, Eden Bldg.,
1-10-8 Kamiikebukuro, Toshima-Ku,
Tokyo, 170-0012 Japan
東京都豊島区上池袋1-10-8
エデンビル2階
☎ +81-3-3915-2555
E-Mail メール: frank.yang@wera.de

Kolofon

Med forbehold om tekniske endringer.
Ettertrykk – også av utdrag – bare med skriftlig tillatelse fra firmaet
Wera Werkzeuge GmbH.

Utgave NO 2/2025

Benyttede varemerker:

ACR	Phillips Screw Company
ASSY	Adolf Würth GmbH & Co. KG
AW	Adolf Würth GmbH & Co. KG
HIOS	Totsu, Katsuyuki
Microstix	OSG System Products Co. Ltd.
Phillips Recess	Phillips Screw Company
Pozidriv	registered trademark for Phillips Screw Company in Canada, Mexico and in the USA; for Trifast plc in the UK
PZ	registered trademark for Phillips Screw Company in Canada, Mexico and in the USA
PZ1, PZ2, PZ3	registered trademark in the USA for Phillips Screw Company
PUK	Josef Haunstetter Sägenfabrik KG
Robertson	British Robertson S.L.U.
SDS plus	Robert Bosch GmbH
SIT	Adolf Würth GmbH & Co. KG
SPAX	Altenloh, Brinck & Co. GmbH & Co. KG
T-STAR plus	Altenloh, Brinck & Co. GmbH & Co. KG
TORQ-SET	Phillips Screw Company
TORX	Acument Intellectual Properties, LLC, Troy, Mich., US
TORX PLUS	Acument Intellectual Properties, LLC, Troy, Mich., US
TRI-WING	Phillips Screw Company
BESSEY®	BESSEY Tool GmbH & Co. KG
“KIRSCHEN”®	Wilh. Schmitt & Comp. GmbH & Co. KG
KNIPEX®	KNIPEX-Werk C. Gustav Putsch KG
COBRA®	KNIPEX-Werk C. Gustav Putsch KG
Lyra®	Johann Froescheis Lyra-Bleistift-Fabrik GmbH & Co. KG
PFERD	August Rüggeberg GmbH & Co. KG
PICARD®	Picard GmbH
RENNSTEIG	Rennsteig Werkzeuge GmbH
Stabila®	STABILA Messgeräte Gustav Ullrich GmbH

Vi forbeholder oss retten til å endre opplysninger vedrørende
produktgenskaper, versjoner og utførelser i denne katalogen
uten forhåndsvarsel. Med forbehold om trykkfeil og andre typer feil.



Kontakt

Wera Werkzeuge GmbH · Germany
Korzenter Straße 21–25
D-42349 Wuppertal

Tel: +49 (0)2 02 / 40 45-0
E-post: info@wera.de
Internet: www.wera.de