

ヴェラコンパクトカタログ



工具検索

ドライバー	
	
クラフトフォームステンレスドライバー	6
クラフトフォーム 900 シリーズ	8
クラフトフォーム300 シリーズ	11
フラッグドライバーシリーズ	28
アクセサリ	29
クラフトフォーム精密シリーズ	32
T型 400シリーズ	39
ESD 静電対策シリーズ	47

電設工具	
	
クラフトフォームステンレスシリーズ	56
クラフトフォーム100 電気工事用シリーズ	58
Kraftform Kompakt VDE ステンレス	65
Kraftform Kompakt 電気工事用VDE ラチェット機能付き	69
クラフトフォームコンパクト電気工事用シリーズ	71
Kraftform ターボセット電気工事用	78
クラフトフォーム1000 電気工事用シリーズ	84
シリーズ400電気工事用Tハンドルドライバー	86
サイクロップ電気工事用ラチェットとアクセサリ	86
Joker VDE オープンエンド自動調整式レンチ	90
電気工事用トルクツール	91
電気技師用Wera 2go E 1 工具セット	279

サイクロップラチェットとアクセサリ	
	
サイクロップスピードラチェット 1/4"	94
押込式サイクロップメタルラチェット 1/4"	99
切替レバー式サイクロップメタルラチェット 1/4"	100
サイクロップアクセサリ 1/4"	102
サイクロップスピードラチェット 3/8"	112
Zyklop コンフォートルラチェット 3/8"	116
押込式サイクロップメタルラチェット 3/8"	118
切替レバー式サイクロップメタルラチェット 3/8"	120
サイクロップアクセサリ 3/8"	122
サイクロップスピードラチェット 1/2"	136
サイクロップハイブリッドラチェット 1/2"	139
押込式サイクロップメタルラチェット 1/2"	140
切替レバー式サイクロップメタルラチェット 1/2"	141
サイクロップアクセサリ 1/2"	142
Zyklopポケットとアクセサリ	156
コロスラチェット	160
サイクロップミニラチェット	172
ツールチェックプラス	163

Joker オープンレンチ	
	
6000 Joker ジョーカーコンビネーションラチェットレンチ	176
6001 Joker レバー式ジョーカーラチェットレンチ	179
6002 Joker 両口レンチ	181
6003 Joker レンチ	181
6004 Joker オープンエンド自動調整式レンチ	187
6005 Joker 両口レンチ	189

L型レンチ	
	
六角ソケットL型レンチ	192
トルクスL型レンチ	207

クラフトフォームコンパクトビットセット	
	
Kraftform ターボセット	214
クラフトフォームコンパクト 10, 12	215
クラフトフォームコンパクト 20, 25, 26, 27, 28	216
クラフトフォームコンパクト 40, 41	221
クラフトフォームコンパクト 60, 62	222
クラフトフォームコンパクト 70, 71	226
クラフトフォームコンパクト100	227
クラフトフォームコンパクト 400	228
クラフトフォームコンパクト 400 RA	228
クラフトフォームコンパクト 900	231
Kraftform ミニセット	236
クラフトフォームコンパクト電気工事用ドライバー	240
ビットホルダーとアダプター	247
クラフトフォームコンパクトバリオラチェットドライバー	234, 251
クラフトフォームコンパクトバリオドライバー	253

ツールトローリーと内装スポンジフォーム	
	
ツールトローリー	258
ツールトローリー専用内装スポンジフォーム	259

Wera 2go ツールバッグとアクセサリ	
	
Wera 2go 1 ツールキャリア	276
Wera 2go 2 ツールコンテナ	276
Wera 2go 3 ツールボックス	277
Wera 2go 4 ツールキーパー	277
Wera 2go 5 ツールキャリア	277
Wera 2go 6 肩掛け	278
Wera 2go 7 高さのあるツールボックス	278
Wera 2go H 1 造園工具セット 木工向け	278
電気技師用Wera 2go E 1 工具セット	279
Wera 2go SHK 1 配管, 空調用 ツールセット	280
マジックテープ	281

ビット		
	プラスビット	284
	ポジドリフビット	296
	プラスマイナス(プラス/マイナス)ビット	302
	プラスマイナス(ポジドリフ/マイナス)ビット	303
	トルクスビット	303
	いじり止めトルクスビット	312
	トルクスプラスビット	313
	いじり止めトルクスプラスビット	314
	マイナスビットとガイドスリーブ	314
	ヘックスビット	317
	いじり止め六角ビット	322
	スクエアビット	324
	トルクセットビット	327
	トライウィングビット	328
	マルチポイントビット	328
	マイクロスティックスビット	328
	スパナビット	329
	ナットセッター	329
	スタッドビット	331

ホルダー、アダプター、コネクター		
	インパクトビットホルダー	334
	ラピダプタービットホルダー	335
	バイトーションクイックリリースチャック付きビットホルダー	337
	ユニバーサルビットホルダークイックリリースチャック付き	338
	ユニバーサルビットホルダーリング付き	338
	ユニバーサルビットホルダーステンレススリーブ付き	340
	ビットホルダー、深度調整可アダプター	340

ビットセット		
	インパクトビットチェック	346
	ステンレスビットチェック	349
	バイトーションビットチェック・ビットセーフ	350
	ビットチェック・ダイヤモンドコーティング	353
	ビットチェック・ビットセーフ	355
	ビットチェック木工用	363
	ビットチェック鉄鋼用	367
	専用ビットセット	368

トルク工具		
	クラフトフォーム 7400 単能型トルクドライバーシリーズ	
	アジャスタブルトルク モデル	376
	トルク値は出荷前設定済み	381
	製造範囲内でお客様のご希望に合わせて出荷前予め設定可能	386
	Kraftform Safe Torque レンチ 7500 単能型トルクドライバーシリーズ	391
	トルクドライバーシリーズ	393
	Safe-Torque トルクレンチとアクセサリ	395
	Click-Torque レバー式プリセット型クリックトルクレンチ	398
	時計回りおよび反時計回りのトルク制御用の角頭インサート付き	406
	差替式プリセット型クリックトルクレンチ	407
	差替式単能型クリークトルクレンチ	411
	インサートシリーズ	413
	クリックトルクトルクレンチ 付属品	425

冲击螺丝刀		
	冲击螺丝刀 90 Nm	426

索引		
TechLex - 附録		427
商品コード索引		431
カテゴリーコード索引		446



ドライバー

クラフトフォームステンレス

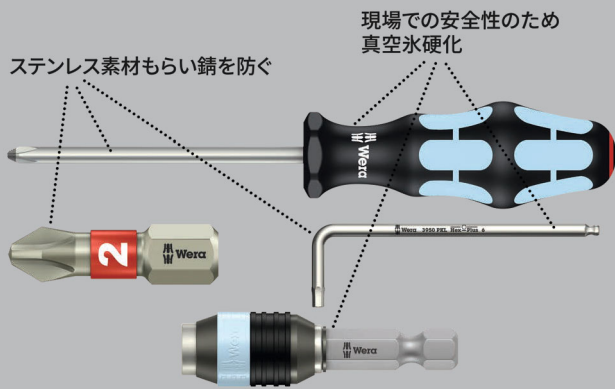

ヴェラ高品質のクラフトフォームプラス ステンレスマイナスドライバー。

ヴェラのステンレスツールは真空氷硬化プロセスを経て、作業の際に必要な硬度と強度を備えています。レーザーチップ: ネジの頭に食いつき、カムアウトを防ぎます。

人間工学に基づいたマルチコンポーネントクラフトフォームハンドル、手にかかる負担を軽減します。

“Take it easy” 色分けシステム: 形状とサイズに応じて色分けされています。

六角形の転がり防止機能により、作業場で転がるのを防ぎます。

- クラフトフォーム多種材質ハンドル、人間工学に基づいてデザインされ、迅速な作業を実現
- “Take it easy” 色分けシステム: 形状によって色分けされています
- 六角形となってる転がり防止機能
- レーザーチップはネジリセスにフィットします

レーザーチップ

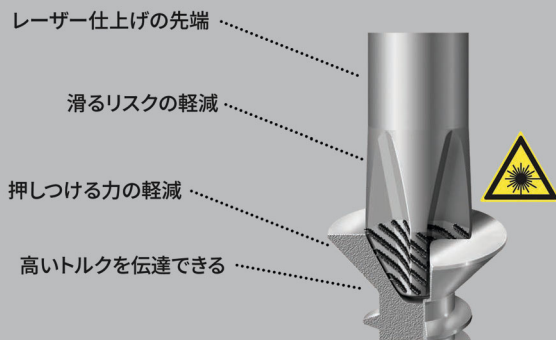

3335 ステンレスマイナスドライバー

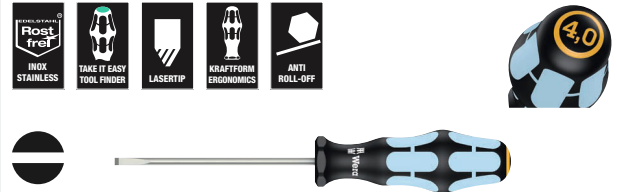

	EAN	┆	┆	∅	┆	┆	┆	
Code	4013288	mm	mm	mm	mm	mm	mm	
05032001001 ¹⁾	107329	0,5	3,0	3,0	80	81	1/8"	10
05032002001 ¹⁾	107336	0,6	3,5	3,5	100	81	9/64"	10
05032003001	107343	0,8	4,0	4,0	100	98	5/32"	10
05032004001	107350	1,0	5,5	5,5	125	98	7/32"	10

¹⁾ レーザーチップ無し

3334 ステンレスマイナスドライバー



	EAN	┆	┆	∅	┆	┆	┆	
Code	4013288	mm	mm	mm	mm	mm	mm	
05032005001	107367	1,2	6,5	6,0	150	105	1/4"	10
05032006001	107374	1,2	8,0	7,0	175	112	5/16"	10
05032007001	107381	1,6	10,0	9,0	200	112	3/8"	5

3350 PH ステンレスプラスドライバー



	EAN	+	┆	┆	∅	┆		
Code	4013288		mm	mm	mm	mm		
05032020001 ¹⁾	107398	PH 0	60	81	3,0	2 3/8"		5
05032021001	107404	PH 1	80	98	4,5	3 1/8"		10
05032022001	107411	PH 2	100	105	6,0	4"		10
05032023001	107428	PH 3	150	112	8,0	6"		5

¹⁾ レーザーチップ無し

3355 PZ ステンレスポジドライバー



	EAN	+	mm	mm	mm	mm	
Code	4013288						
05032030001 ¹⁾	107435	PZ 0	60	81	3,0	2 3/8"	5
05032031001	107442	PZ 1	80	98	4,5	3 1/8"	10
05032032001	107459	PZ 2	100	105	6,0	4"	10
05032033001	107466	PZ 3	150	112	8,0	6"	5

¹⁾ レーザーチップ無し

3367 トルクステンレスタルクドライバー



	EAN	+	mm	mm	mm	mm	
Code	4013288						
05032050001	107473	TX 8	60	81	3,5	2 3/8"	10
05032051001	107480	TX 9	60	81	4,0	2 3/8"	10
05032052001	107497	TX 10	80	81	4,0	3 1/8"	10
05032053001	107503	TX 15	80	98	4,0	3 1/8"	10
05032054001	107510	TX 20	100	98	4,5	4"	10
05032055001	107527	TX 25	100	105	5,0	4"	10
05032056001	107534	TX 27	115	105	5,5	4 9/16"	10
05032057001	107541	TX 30	115	105	6,0	4 9/16"	10
05032058001	107558	TX 40	130	112	7,0	5 3/16"	10

3368 ステンレス四角ドライバー

- ステンレスドライバー、四角ソケットネジ用
- クラフトフォーム多種材質ハンドル、人間工学に基づいてデザインされ、迅速な作業を実現
- ハンドルマークにより、簡単に工具を見つけるので管理しやすい
- 六角形となってる転がり防止機能
- ステンレスは もらい錆を防ぐ

3368 ステンレス四角ドライバー



	EAN	□	mm	mm	mm	mm	
Code	4013288						
05032070002	114150	# 1	80	98	4,5	3 1/8"	10
05032071002	114167	# 2	100	105	6,0	4"	10

3334/6 ステンレスドライバーセット6本組 ラック付き

- 壁掛けラック

3334/6 ステンレスドライバーセット6本組 ラック付き



Code	EAN		
05032060001	111388		1
		+	3350 PH 1x PH 1x80; 1x PH 2x100
		-	3335 1x 0,5x3,0x80 ¹⁾ ; 1x 0,8x4,0x100; 1x 1,0x5,5x125
		-	3334 1x 1,2x6,5x150

¹⁾ レーザーチップ無し

3334/3355/6 ステンレスドライバーセット6本組 ラック付き

- 壁掛けラック

3334/3355/6 ステンレスドライバーセット6本組 ラック付き



Code	EAN		
05032061001	111395		1
		+	3355 PZ 1x PZ 1x80; 1x PZ 2x100
		-	3335 1x 0,5x3,0x80 ¹⁾ ; 1x 0,8x4,0x100; 1x 1,0x5,5x125
		-	3334 1x 1,2x6,5x150

¹⁾ レーザーチップ無し

3334/3350/3355/6 ステンレスドライバーセット 6本組 ラック付き

- 壁掛けラック

3334/3350/3355/6 ステンレスドライバーセット6本組 ラック付き



Code	EAN		
05032063001	111739		1
		⊕ 3350 PH 1x PH 1x80; 1x PH 2x100	
		⊕ 3355 PZ 1x PZ 1x80; 1x PZ 2x100	
		⊖ 3335 1x 0,5x3,0x80 ¹⁾	
		⊖ 3334 1x 1,2x6,5x150	

¹⁾ レーザーチップ無し

ヴェラ貫通ドライバー

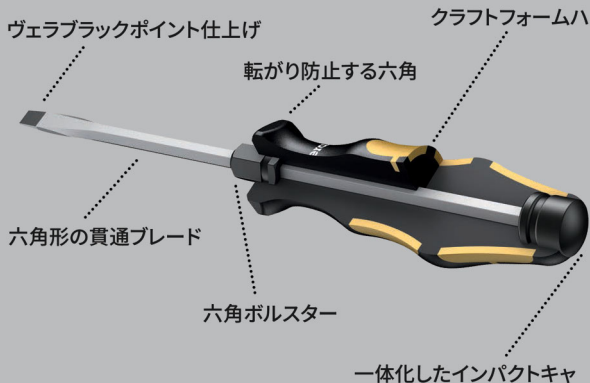

ヴェラ 貫通ドライバー、人間工学に基づいたマルチコンポーネントクラフトフォームハンドルで手にかかる負担を軽減します。

クラフトフォームプラス: ハンドルのハードゾーンにより、作業速度を向上させ、ソフトゾーンにより高いトルクを伝達できます。

高品質の素材で作られた六角軸は、ハンドルの後部まで通っており、ハンマーで打った場合でも先端まで力を伝達できます。延性強化材により、ブレードの破損を防ぎます。インパクトキャップが付いており、耐久性をあげ、破損のリスクを減らします。六角ボルスターにレンチやスパナを用いることにより多くのトルクを伝達できます。

ヴェラ ブラックポイント刃先仕上げで、ネジをホールドするほどぴったりフィットします。転がり防止機能により、作業場で転がるのを防ぎます。

932 A 貫通 マイナスドライバー



	EAN	⊖	⊖	⬡	⊖	⊖	⊖	⊖
Code	4013288	mm	mm	mm	mm	mm	mm	
05018260001 ¹⁾	018007	0,6	3,5	4		80	81	10
05018262001	018014	0,8	4,5	5	8	90	98	10
05018264001	018021	1,0	5,5	6	10	100	105	10
05018266001	018038	1,2	7,0	6	10	125	105	10
05018268001	018045	1,6	9,0	8	13	150	112	10
05018270001	018052	1,6	10,0	8	13	175	112	5
05018272001 ²⁾	018069	2,0	12,0	10	16	200	117	2
05018274001 ²⁾	018076	2,5	14,0	10	16	250	117	2

¹⁾ 丸軸ブレード、耐衝撃のキャップ、六角ボルスターは施されておりません。

²⁾ クラフトフォーム、転がり防止。

932 A SB 貫通 マイナスドライバー ブリスターパック



Code	EAN			
05100085001	181596	⊖	932 A 1x 1.0x5.5x100	10
05100086001	181602	⊖	932 A 1x 1.2x7.0x125	10
05100087001	181619	⊖	932 A 1x 1.6x9.0x150	10

932 AS 貫通 マイナスドライバー 1/4"差し込み付

- 六角軸はキャップまで貫通している、ボルスター付き、インパクトキャップに四角差し込み付き

932 AS 貫通 マイナスドライバー 1/4"差し込み付



	EAN	⊖	⊖	⬡	⊖	⊖	⊖	⊖
Code	4013288	mm	mm	mm	mm	mm	mm	
05018300001	134486	0,8	4,5	5	8	100	98	10
05018301001	134462	1,0	5,5	6	10	113	105	10
05018302001	134455	1,2	7,0	6	10	138	105	10

917 SPH 貫通 プラスドライバー



	EAN	+	Hexagon	mm	mm	mm	mm	mm	mm	mm	mm	mm	mm	mm	mm	mm	mm	mm	mm	mm	
Code	4013288																				
05017005001	017734	PH 1	5	8	80	98	3 1/8"	10													
05017010001	017741	PH 2	6	10	100	105	4"	10													
05017015001	017758	PH 3	8	13	150	112	6"	5													
05017020001	017765	PH 4	10	16	200	117	8"	2													

917 SPH SB 貫通 プラスドライバー ブリスターパック



Code	EAN	+	Hexagon	mm	mm	mm	mm	mm	mm	mm	mm	mm	mm	mm	mm	mm	mm	mm	mm	mm	mm	
05100075001	181565	+	917 SPH	1x PH 1x80																		10
05100076001	181572	+	917 SPH	1x PH 2x100																		10
05100077001	181589	+	917 SPH	1x PH 3x150																		5

917 SPHS 貫通 プラスドライバー 1/4"差し込み付

- 六角軸はキャップまで貫通している、ボルスター付き、インパクトキャップに四角差し込み付き

917 SPHS 貫通 プラスドライバー 1/4"差し込み付



Code	EAN	+	Hexagon	mm	mm	mm	mm	mm	mm	mm	mm	mm	mm	mm	mm	mm	mm	mm	mm	mm	mm	mm
05017040001	134493	PH 1	5	8	90	98	3 35/64"	10														
05017041001	134448	PH 2	6	10	113	105	4 29/64"	10														

918 SPZ 貫通 ポジドライバー



	EAN	+	Hexagon	mm	mm	mm	mm	mm	mm	mm	mm	mm	mm	mm	mm	mm	mm	mm	mm	mm	mm	
Code	4013288																					
05017050001	017772	PZ 1	5	8	80	98	3 1/8"	10														
05017052001	017789	PZ 2	6	10	100	105	4"	10														
05017054001	017796	PZ 3	8	13	150	112	6"	5														
05017056001	017802	PZ 4	10	16	200	117	8"	2														

918 SPZ SB 貫通 ポジドライバー ブリスターパック



Code	EAN	+	Hexagon	mm	mm	mm	mm	mm	mm	mm	mm	mm	mm	mm	mm	mm	mm	mm	mm	mm	mm	
05100080001	181633	+	918 SPZ	1x PZ 1x80																		10
05100081001	181640	+	918 SPZ	1x PZ 2x100																		10
05100082001	181657	+	918 SPZ	1x PZ 3x150																		5

977 トルクス 貫通 トルクドライバー



	EAN	+	Hexagon	mm	mm	mm	mm	mm	mm	mm	mm	mm	mm	mm	mm	mm	mm	mm	mm	mm	mm	
Code	4013288																					
05024400001	094742	TX 15	5	8	80	98	3 1/8"	10														
05024401001	094759	TX 20	5	8	90	98	3 1/2"	10														
05024402001	094766	TX 25	6	10	100	105	4"	10														
05024403001	094773	TX 27	6	10	125	105	5"	10														
05024404001	094780	TX 30	8	13	150	112	6"	10														
05024405001	094797	TX 40	8	13	150	112	6"	10														

900 貫通ドライバーセット ラック付き

- 壁掛けラック

900 貫通ドライバーセット ラック付き 1/4"



Code	EAN		
05133285001	4013288 176349		1
		+	917 SPH 1x PH 1x80; 1x PH 2x100; 1x PH 3x150
		+	918 SPZ 1x PZ 1x80; 1x PZ 2x100; 1x PZ 3x150
		-	932 A 1x 0,6x3,5x80 ¹⁾ ; 1x 0,8x4,5x90; 1x 1,0x5,5x100; 1x 1,2x7,0x125; 1x 1,6x9,0x150
		+	977 TORX® 1x TX 20x90; 1x TX 25x100
			Rack 2x 190,0x50,0

¹⁾丸軸ブレード、耐衝撃のキャップ、六角ボルスターは施されておりません。

932/6 貫通 6本組 ドライバーセット

- 壁掛けラック

932/6 貫通 6本組 ドライバーセット

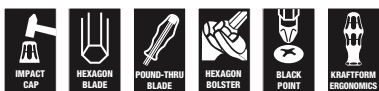

Code	EAN		
05018282001	4013288 018090		1
		+	917 SPH 1x PH 1x80; 1x PH 2x100
		-	932 A 1x 0,6x3,5x80 ¹⁾ ; 1x 0,8x4,5x90; 1x 1,0x5,5x100; 1x 1,2x7,0x125

¹⁾丸軸ブレード、耐衝撃のキャップ、六角ボルスターは施されておりません。

932 S/6 貫通 6本組 ドライバーセット 1/4"差し込み付

- 四角差し込み付きインパクトキャップ、ボルスター、高いトルクを伝達できる。
- 壁掛けラック

932 S/6 貫通 6本組 ドライバーセット 1/4"差し込み付



Code	EAN		
05018283001	4013288 134479		1
		+	917 SPHS 1x PH 1x90; 1x PH 2x113
		-	932 A 1x 0,6x3,5x80 ¹⁾
		-	932 AS 1x 0,8x4,5x100; 1x 1,0x5,5x113; 1x 1,2x7,0x138

¹⁾丸軸ブレード、耐衝撃のキャップ、六角ボルスターは施されておりません。

932/918/6 貫通 6本組 ドライバーセット

- 壁掛けラック

932/918/6 貫通 6本組 ドライバーセット

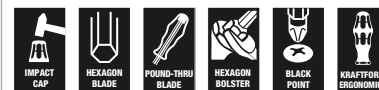

Code	EAN		
05018287001	4013288 018137		1
		+	918 SPZ 1x PZ 1x80; 1x PZ 2x100
		-	932 A 1x 0,6x3,5x80 ¹⁾ ; 1x 0,8x4,5x90; 1x 1,0x5,5x100; 1x 1,2x7,0x125

¹⁾丸軸ブレード、耐衝撃のキャップ、六角ボルスターは施されておりません。

977/6 トルクス 貫通 6本組 トルクドライ バーセット

- 壁掛けラック

977/6 トルクス 貫通 6本組 トルクドライバーセット



Code	EAN			
05024410001	4013288 094803			1
		977 TORX®		
		1x TX 15x80; 1x TX 20x90; 1x TX 25x100; 1x TX 27x125; 1x TX 30x150; 1x TX 40x150		

クラフトフォーム

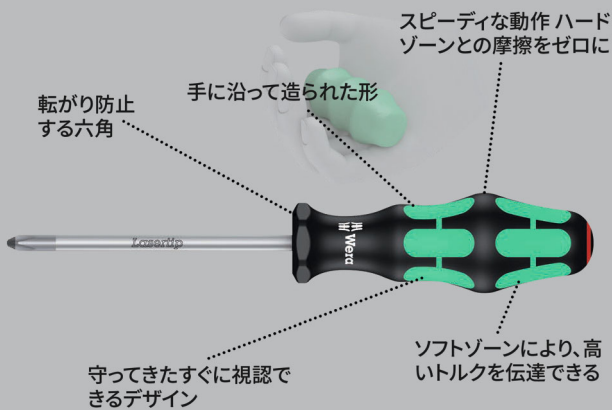

ヴェラの マイナスドライバー。人間工学に基づいたマルチコンポーネントクラフトフォームハンドル、手にかかる負担を軽減します。

ハンドルのハードゾーンにより、作業速度を高め、ソフトゾーンにより高いトルクを伝達できます。

レーザーチップ: ネジの頭に食いつき、カムアウトを防ぎます。“Take it easy” 色分けシステム: 形状とサイズにより色分けされており、簡単に必要なツールを見分けます。六角形の転がり防止機能により、作業場で転がるのを防ぎます。

- 滑らかなハードゾーンはスピーディな回転を可能にし、ソフトゾーンは高いトルク伝達を実現しています
- “Take it easy” 色分けシステム: 形状によって色分けされています
- 六角形となっている転がり防止機能
- レーザーチップはネジリセスにフィットします

レーザーチップ

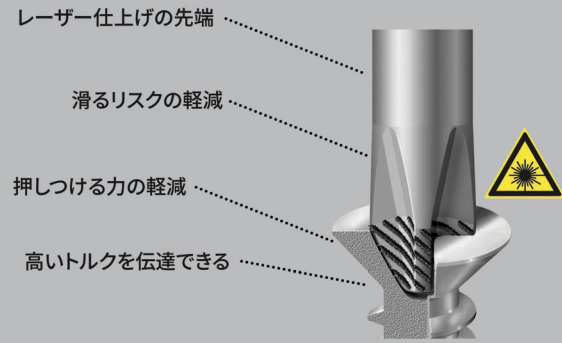

335 レーザーチップマイナスドライバー



	EAN	↓	↓	↓	↓	∅	↓	
Code	4013288	mm	mm	mm	mm	mm		
05008006001 ¹⁾	039996	0,4	2,0	60	70	2,5	5/64"	10
05110000001 ¹⁾	003232	0,4	2,5	60	70	2,5	3/32"	10
05008007001 ¹⁾	003249	0,4	2,5	75	70	2,5	3/32"	10
05110001001 ¹⁾	003256	0,5	3,0	80	81	3,0	1/8"	10
05008008001 ¹⁾	107985	0,5	3,0	150	81	4,0	1/8"	10
05008009001 ¹⁾	107992	0,5	3,0	200	81	4,0	1/8"	5
05008015001 ¹⁾	003263	0,6	3,5	100	81	3,5	9/64"	10
05110002001 ¹⁾	003270	0,6	3,5	125	81	3,5	9/64"	10
05110003001 ¹⁾	003287	0,6	3,5	200	81	3,5	9/64"	5
05110004001	003294	0,8	4,0	100	98	4,0	5/32"	10
05110005001	003300	0,8	4,0	150	98	4,0	5/32"	10
05110006001	003317	0,8	4,0	200	98	4,0	5/32"	5
05008027001 ¹⁾	003324	0,8	4,0	300	98	4,0	5/32"	2
05110007001	003331	1,0	5,5	125	98	5,5	7/32"	10
05008055001	003348	1,0	5,5	150	98	5,5	7/32"	10
05110008001	003355	1,0	5,5	200	98	5,5	7/32"	5
05008060001 ¹⁾	003362	1,0	5,5	300	98	5,5	7/32"	2
05008061001	108005	1,2	6,0	100	105	6,0	15/64"	10

¹⁾レーザーチップ無し

335 レーザーチップマイナスドライバー ヘッダー付き



Code	EAN		
05100042001	181275	335 1x 0.6x3.5x100 ¹⁾	10
05100043001	181251	335 1x 0.8x4.0x100	10
05100044001	181244	335 1x 1.0x5.5x125	10

334 SK 六角軸レーザーチップドライバー

- 六角軸とボルスターで高いトルクを伝達することができます

334 SK 六角軸レーザーチップドライバー



Code	EAN	mm	mm	mm	mm	mm	mm	mm
05007670001 ¹⁾	108036	0,6	3,5	4	-	75	81	10
05007671001	108043	0,8	4,0	4	-	90	81	10
05007672001	108050	0,8	4,5	5	8	90	98	10
05007673001	108067	1,0	5,5	6	10	100	98	10
05007674001	108074	1,2	6,5	6	10	125	105	10
05007675001	108081	1,2	7,0	6	10	125	105	10
05007676001	108098	1,6	9,0	8	13	150	112	10
05007677001	108104	1,6	10,0	8	13	175	112	5

¹⁾レーザーチップ無し

334 レーザーチップマイナスドライバー



Code	EAN	mm	mm	mm	mm	mm	mm	mm
05007610001	003058	0,8	5,0	100	98	5,0	3/16"	10
05007620001	003065	1,0	6,0	125	105	6,0	1/4"	10
05340330001	102553	1,0	6,0	150	105	6,0	1/4"	10
05110010001	003089	1,2	6,5	150	105	6,0	1/4"	10
05007635001	003072	1,2	7,0	150	105	7,0	9/32"	10
05007621001	108012	1,2	6,5	200	105	7,0	1/4"	5
05110011001	003096	1,2	8,0	175	112	7,0	5/16"	5
05007640001	108029	1,6	8,0	175	112	7,0	5/16"	5
05110104001	003102	1,6	10,0	200	112	9,0	3/8"	5
05110105001 ¹⁾	003119	2,0	12,0	250	117	10,0	1/2"	2

¹⁾レーザーチップ無し

334 SB レーザーチップマイナスドライバー ヘッダー付き



Code	EAN		
05100030001	181411	334 1x 1.2x6.5x150	10
05100031001	181220	334 1x 1.2x8.0x175	5

350 SK PH 六角軸レーザーチッププラスドライバー

- 六角軸とボルスターで高いトルクを伝達することができます

350 SK PH 六角軸レーザーチッププラスドライバー



	EAN	+	六角	六角軸	六角軸	六角軸	六角軸	六角軸
Code	4013288		mm	mm	mm	mm		
05008750001 ¹⁾	108128	PH 0	4		60	81	2 3/8"	5
05008751001	108135	PH 1	5	8	80	98	3 1/8"	10
05008752001	108142	PH 2	6	10	100	105	4"	10
05008753001	108159	PH 3	8	13	150	112	6"	5

¹⁾レーザーチップ無し

350 PH レザーチッププラスドライバー



	EAN	+	六角	六角軸	六角軸	六角軸	六角軸	六角軸
Code	4013288		mm	mm	mm			
05008705001 ¹⁾	003591	PH 0	60	81	3,0	2 3/8"		5
05008706001 ¹⁾	108111	PH 0	100	81	3,0	4"		5
05008710001	003607	PH 1	80	98	4,5	3 1/8"		10
05008712001	003614	PH 1	200	98	4,5	8"		2
05008715001 ¹⁾	003621	PH 1	300	98	4,5	12"		2
05008720001	003638	PH 2	100	105	6,0	4"		10
05008723001	097996	PH 2	150	105	6,0	6"		10
05008725001	003645	PH 2	200	105	6,0	8"		2
05008730001 ¹⁾	003652	PH 2	300	105	6,0	12"		2
05008735001	003669	PH 3	150	112	8,0	6"		5
05008740001 ¹⁾	003676	PH 4	200	112	10,0	8"		2

¹⁾レーザーチップ無し

350 PH レザーチッププラスドライバー ヘッダー付き



	EAN	+	六角	六角軸	六角軸	六角軸	六角軸	六角軸
Code	4013288		mm	mm	mm			
05100050001	181329	+	350 PH		1x PH 0x60 ¹⁾			10
05100051001	181336	+	350 PH		1x PH 1x80			10
05100052001	181343	+	350 PH		1x PH 2x100			10

¹⁾レーザーチップ無し

355 SK PZ 六角軸レーザーチップポジドライバー

- 六角軸とボルスターで高いトルクを伝達することができます。

355 SK PZ 六角軸レーザーチップポジドライバー



	EAN	+	六角	六角軸	六角軸	六角軸	六角軸	六角軸
Code	4013288		mm	mm	mm	mm		
05009340001 ¹⁾	108180	PZ 0	4		60	81	2 3/8"	5
05009341001	108197	PZ 1	5	8	80	98	3 1/8"	10
05009342001	108203	PZ 2	6	10	100	105	4"	10
05009343001	108210	PZ 3	8	13	150	112	6"	5

¹⁾レーザーチップ無し

355 PZ レーザーチップポジドライバー



	EAN	+	⌀	ℓ	ℓ	ℓ	ℓ	
Code	4013288		mm	mm	mm	mm	mm	
05009305001 ¹⁾	004024	PZ 0	60	81	3,0	2 3/8"		10
05009310001	004031	PZ 1	80	98	4,5	3 1/8"		10
05009312001	004048	PZ 1	200	98	4,5	8"		2
05009313001 ¹⁾	108166	PZ 1	300	98	4,5	12"		2
05009315001	004055	PZ 2	100	105	6,0	4"		10
05009317001	004062	PZ 2	200	105	6,0	8"		2
05347743001	097040	PZ 2	250	105	6,0	10"		2
05009319001 ¹⁾	108173	PZ 2	300	105	6,0	12"		2
05009320001	004079	PZ 3	150	112	8,0	6"		5
05009325001 ¹⁾	004086	PZ 4	200	112	10,0	8"		2

¹⁾レーザーチップ無し

355 PZ SB レーザーチップポジドライバー ヘッダー付き



Code	EAN	+		
	4013288			
05100055001	181282	+	355 PZ 1x PZ 0x60 ¹⁾	10
05100056001	181299	+	355 PZ 1x PZ 1x80	10
05100057001	181305	+	355 PZ 1x PZ 2x100	10

¹⁾レーザーチップ無し

ヘックス・プラス

ネジが変形する削減される

平均耐用年数以上

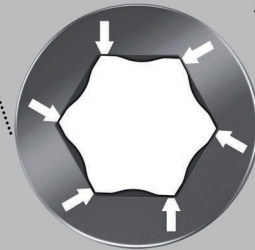

高品質のクラフトフォームプラスドライバー、六角用。人間工学に基づいたマルチコンポーネントクラフトフォームプラスハンドルで手にかかる負担を軽減します。ハードゾーンにより、作業速度を向上させ、ソフトゾーンにより高いトルクを伝達できます。

ヘックスプラスは、リセス（ネジの窪み）と点ではなく面で接触するよう造られ、その接触面も広く設計されており、力を加えたときに分散して伝達されるのでリセス（ネジの窪み）が損傷することを防ぎ、なめにくくなります。

“Take it easy” 色分けシステム: サイズに応じて色分けされています。六角形の転がり防止機能により、作業場で転がるのを防ぎます。

- ヘックスプラス六角ドライバー
- ヘックスプラスは、ネジの寿命年数を延ばせます

354 六角ドライバー



	EAN	⊙	ℓ	ℓ	ℓ	ℓ	ℓ	
Code	4013288	mm	mm	mm	mm	mm	mm	
05023105001	003942	2,0	75	70	3,0	3"		5
05023107001	003959	2,5	75	81	3,0	3"		10
05023110001	003966	3,0	75	81	4,0	3"		10
05023115001	003973	4,0	75	98	5,0	3"		10
05023120001	003980	5,0	80	105	6,0	3 1/8"		10
05023125001	003997	6,0	80	105	7,0	3 1/8"		5
05023130001	004000	8,0	100	112	10,0	4"		5

352 ボールエンド六角ドライバー

- 六角軸とボールエンド、入り組んだ環境でも作業できます

352 ボールエンド六角ドライバー



	EAN	六角	六角	軸径	軸長	軸長		
Code	4013288	mm	mm	mm	mm	mm		
05022795001	032577	1,5		60	70	2 3/8"		10
05022800001	003751	2,0		100	70	4"		10
05138070001	003768	2,5		100	81	4"		10
05022805001	003775	3,0		100	81	4"		10
05022810001	003782	4,0		100	98	4"		10
05022815001	003799	5,0		100	105	4"		10
05022820001	003805	6,0		125	105	5"		5
05022825001	003812	8,0		150	112	6"		5
05022830001	003829	10,0		150	112	6"		5
05022835001	003836	12,0		150	117	6"		5
05022905001	003843		5/32"	100	98	4"		5
05022910001	003850		3/16"	100	105	4"		5
05022920001	003874		1/4"	125	105	5"		5

保持機能付トルクス工具

トルクスネジをしっかりとホールドする

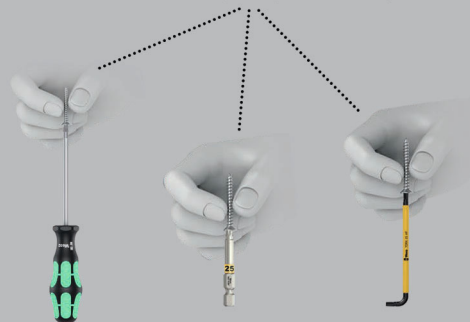

高品質のクラフトフォームプラスドライバー、トルクス トルクスHF 用、インチサイズ。人間工学に基づいたマルチコンポーネントクラフトフォームプラスハンドルで手にかかる負担を軽減します。ハードゾーンにより、作業速度を向上させ、ソフトゾーンにより高いトルクを伝達できます。

ボールエンド形状により、角度をつけて作業できるため入り組んだ箇所に最適です。ハンドルについているマークで工具を見分けやすい。

六角形の転がり防止機能により、作業場で転がるのを防ぎます。

- トルクスドライバー
- トルクス保持機能
- クラフトフォーム多種材質ハンドル、人間工学に基づいてデザインされ、迅速な作業を実現
- ハンドルマークにより、簡単に工具を見つけるので管理しやすい
- 六角形となっている転がり防止機能

367 トルクス HF トルクスドライバー保持機能



	EAN	六角	軸径	軸長	軸径	軸長		
Code	4013288	六角	mm	mm	mm	mm		
05028048001	106643	TX 8	60	81	3,5	2 3/8"		10
05028049001	106650	TX 9	60	81	4,0	2 3/8"		10
05028050001	100696	TX 10	80	81	4,0	3 1/8"		10
05028051001	100702	TX 15	80	98	4,0	3 1/8"		10
05028052001	100719	TX 20	100	98	4,5	4"		10
05028070001	138415	TX 20	300	98	4,5	12"		4
05028053001	100726	TX 25	100	105	5,0	4"		10
05028071001	138408	TX 25	300	105	6,0	12"		4
05028054001	100733	TX 27	115	105	5,5	4 9/16"		10
05028072001	138392	TX 27	300	105	6,0	12"		4
05028055001	100740	TX 30	115	105	6,0	4 9/16"		10
05028073001	138385	TX 30	300	105	6,0	12"		4
05028056001	100757	TX 40	130	112	7,0	5 3/16"		10

367 トルクスドライバー



	EAN		⌀	⌀	⌀	⌀	
Code	4013288		mm	mm	mm	mm	
05028000001	025852	TX 5	60	70	3,5	2 3/8"	10
05028001001	004185	TX 6	60	70	3,5	2 3/8"	10
05028002001	004192	TX 7	60	70	3,5	2 3/8"	10
05028003001	004208	TX 8	60	81	3,5	2 3/8"	10
05028004001	004215	TX 9	60	81	4,0	2 3/8"	10
05028005001	004222	TX 10	80	81	4,0	3 1/8"	10
05028008001	004239	TX 15	80	98	4,0	3 1/8"	10
05028010001	004246	TX 20	100	98	4,5	4"	10
05028012001	004253	TX 25	100	105	5,0	4"	10
05028013001	004260	TX 27	115	105	5,5	4 9/16"	10
05028015001	004277	TX 30	115	105	6,0	4 9/16"	10
05028020001	004284	TX 40	130	112	7,0	5 1/8"	10

367 SB トルクスドライバー ヘッダー付き



Code	EAN		367 TORX®	
	4013288			
05100060001	181350		367 TORX® 1x TX 10x80	10
05100061001	181367		367 TORX® 1x TX 15x80	10
05100062001	181374		367 TORX® 1x TX 20x100	10
05100063001	181381		367 TORX® 1x TX 25x100	10
05100064001	181398		367 TORX® 1x TX 30x115	10

367 いじり止めトルクスドライバー いじり止め付きネジ用

高品質のクラフトフォームプラスドライバー、トルクストルクス用。いじり止め穴付きで、ネジへの不正な作業を防ぐためのいじり止めに適用しています。人間工学に基づいたマルチコンポーネントクラフトフォームプラスハンドルで手にかかる負担を軽減します。

ハードゾーンにより、作業速度を向上させ、ソフトゾーンにより高いトルクを伝達できます。ブラックポイント刃先仕上げにより、ネジにぴったりフィットします。

“Take it easy” 色分けシステム: サイズに応じて色分けされています。六角形の転がり防止機能により、作業場で転がるのを防ぎます。

- いじり止めトルクスドライバー
- いじり止めトルクスネジ用

367 いじり止めトルクスドライバー いじり止め付きネジ用



	EAN		⌀	⌀	⌀	⌀	
Code	4013288		mm	mm	mm	mm	
05138257001	039965	TX 7	60	70	3,5	2 3/8"	5
05138258001	039972	TX 8	60	81	3,5	2 3/8"	5
05138259001	039989	TX 9	60	81	4,0	2 3/8"	5
05138260001	025869	TX 10	80	81	4,0	3 1/8"	5
05138268001	108234	TX 10	300	81	4,0	12"	5
05138261001	025876	TX 15	80	98	4,0	3 1/8"	5
05138269001	108241	TX 15	300	98	4,0	12"	2
05138262001	025883	TX 20	100	98	4,5	4"	5
05138270001	108258	TX 20	300	98	4,5	12"	2
05138263001	025890	TX 25	100	105	5,0	4"	5
05138264001	025906	TX 27	115	105	5,5	4 9/16"	5
05138265001	025913	TX 30	115	105	6,0	4 9/16"	5
05138266001	025920	TX 40	130	112	7,0	5 3/16"	5

367 トルクプラスドライバー

高品質のクラフトフォームプラスドライバー、トルクスプラス用。人間工学に基づいたマルチコンポーネントクラフトフォームプラスハンドルで手にかかる負担を軽減します。

ハードゾーンにより、作業速度を向上させ、ソフトゾーンにより高いトルクを伝達できます。

ブラックポイント刃先仕上げにより、ネジにぴったりフィットします。

ハンドルに付いているマークにより、簡単にツールを見分けられます。六角形の転がり防止機能により、作業場で転がるのを防ぎます。

367 トルクプラスドライバー



Code	EAN	🌀	📏	📏	⊘	📏	📦
Code	4013288		mm	mm	mm		
05028029001	041555	5 IP	60	70	3,5	2 3/8"	5
05028030001	040091	6 IP	60	70	3,5	2 3/8"	5
05028031001	040107	7 IP	60	70	3,5	2 3/8"	5
05028032001	040114	8 IP	60	70	3,5	2 3/8"	5
05028033001	040121	9 IP	60	81	4,0	2 3/8"	5
05028034001	040138	10 IP	80	81	4,0	3 1/8"	5
05028035001	040145	15 IP	80	98	4,0	3 1/8"	5
05028036001	040152	20 IP	100	98	4,5	4"	5
05028037001	040169	25 IP	100	105	5,0	4"	5
05028038001	040176	30 IP	115	105	6,0	4 9/16"	5

368 四角ドライバー

ヴェラ高品質のクラフトフォームプラス四角ドライバー。人間工学に基づいたマルチコンポーネントクラフトフォームハンドル、手にかかる負担を軽減します。

"Take it easy" 色分けシステム: 形状とサイズに応じて色分けされています。

六角形の転がり防止機能により、作業場で転がるのを防ぎます。

368 四角ドライバー



Code	EAN	🌀	📏	📏	⊘	📏	📦
Code	4013288		mm	mm	mm		
05117680001	028723	# 00	60	81	3,5	2 3/8"	5
05117681001	028730	# 0	60	81	4,0	2 3/8"	5
05117682001	028747	# 1	80	98	4,5	3 1/8"	5
05117683001	028754	# 1	200	98	4,5	8"	5
05117684001	028761	# 2	100	105	6,0	4"	5
05117685001	028778	# 2	200	105	6,0	8"	5
05117691001	040916	# 2	300	105	6,0	12"	2
05117686001	028785	# 3	150	112	8,0	6"	5
05117687001	028792	# 4	200	112	8,0	8"	5

368 SB 四角ドライバー



Code	EAN	🌀	📏	📦
Code	4013288			
05100070001	181404	🌀	368 1x # 1x80	5
05100071001	181428	🌀	368 1x # 2x100	5
05100072001	181435	🌀	368 1x # 3x150	5

338 端子ブロック用引き抜き工具 (スプリングケージ)

- 電子機械ライン端子の接点ばねのロックを解除するための特殊ツール
- 反り形状を持つため、通常のドライバーでは届かない端子ブロックも扱えます
- 最大1.5 mm²、2.5~4.0 mm²の断面積を持つ導体のばね端子に適しています

338 端子ブロック用引き抜き工具 (スプリングケージ)



	EAN							
Code	4013288	mm	mm	mm	mm	mm		
05008101001	225641	0,4	2,5	81	81	2,5	3/32"	10
05008102001	225788	0,6	3,5	81	81	3,5	9/64"	10

391 ナットドライバー フレキシブルシャフト

- ドライバー、振り軸、六角ネジ用
- フレキシブル丸軸

391 ナットドライバー フレキシブルシャフト



	EAN					
Code	4013288	mm	mm	mm		
05028148001	004703	6	167	98	6 9/16"	5
05028150001	004710	7	167	98	6 9/16"	5
05028152001	004727	8	167	98	6 9/16"	5

395 ナットドライバー

- ナットドライバー、六角ネジ用

395 ナットドライバー



	EAN					
Code	4013288	mm	mm	mm	mm	
05028205001	004734	3,0	125	98	5,0	5
05028210001	004741	3,5	125	98	6,1	5
05028215001	004758	4,0	125	98	6,9	5
05028220001	004765	4,5	125	98	7,1	5
05028225001	004772	5,0	125	98	8,1	5
05028230001	004789	5,5	125	98	8,1	5
05029405001	004796	6,0	125	98	9,1	5
05029410001	004802	7,0	125	105	11,0	5
05029415001	004819	8,0	125	105	12,1	5
05029420001	004826	9,0	125	105	13,1	5
05029425001	004833	10,0	125	112	14,1	5
05029430001	004840	11,0	125	112	16,0	5
05029435001	004857	12,0	125	112	17,1	5
05029440001	004864	13,0	125	112	18,1	5
05029445001	004871	14,0	125	112	19,1	5
05029450001	004888	15,0	125	112	21,0	5

395 HO ソケットドライバー

高品質のクラフトフォームプラス ソケットドライバー。人間工学に基づいたマルチコンポーネントクラフトフォームプラスハンドルで手にかかる負担を軽減します。

ハードゾーンにより、作業速度を向上させ、ソフトゾーンにより高いトルクを伝達できます。

ハンドルに付いているマークにより、簡単にツールを見分けられます。六角形の転がり防止機能により、作業場で転がるのを防ぎます。六角ボルト用。

- ナットドライバー、六角ネジ用
- 中空シャフト、ボルト軸に対応、クロムメッキ加工

395 HO ソケットドライバー



	EAN							
Code	4013288	mm		mm	mm	mm		
05029460001	108296	5,0		90	98	7,2	3 35/64"	5
05029461001	108302	5,5		90	98	7,2	3 35/64"	5
05029462001	108319	6,0		90	98	7,2	3 35/64"	5
05029463001	108326	7,0		90	105	7,2	3 35/64"	5
05029464001	108333	8,0		90	105	9,3	3 35/64"	5
05029465001	108340	10,0		90	112	9,3	3 35/64"	5
05029466001	108357	13,0		90	112	11,0	3 35/64"	5
05029501001	110503		3/16"	90	98	7,2	3 35/64"	5
05029502001	110510		1/4"	90	98	7,2	3 35/64"	5
05029503001	110527		5/16"	90	105	9,3	3 35/64"	5
05029504001	110534		11/32"	90	105	9,3	3 35/64"	5
05029505001	110541		3/8"	90	112	9,3	3 35/64"	5
05029506001	110558		7/16"	90	112	11,0	3 35/64"	5
05029507001	110565		1/2"	90	112	11,0	3 35/64"	5

"Take it easy"色分けシステム

ビット:Take it easy 色分けシステムにより識別しやすい

サイクロップソケット:Take it easy 色分けシステムにより工具が識別しやすい

L型キーレンチ:Take it easy 色分けシステムにより識別しやすい

ジョーカー:Take it easy 色分けシステムにより識別しやすい

短いブレード付きのドライバーは狭いスペースの作業に適用。ハードエリアとソフトエリアを組み合わせたダブルコンポーネントのハンドル、しっかりとハンドルを握り、細かい作業も出来ます。

ブレードにウェラのビットテクノロジーが全て入っています。ブレード表面は特殊な処理されて、高い耐食性と精度があります。六角転がり防止により、作業中邪魔な転がりを防ぎます。

- コンパクトなデザインにより狭いスペースでの作業に適用
- 人間工学に基づいたダブルコンポーネントクラフトフォームハンドルは、作業の正確さを向上します
- Wera Bitテクノロジーの利点を備えたブレード
- 六角形となっている転がり防止機能
- "Take it easy"色分けシステム:形状によって色分けされています

335 Stubby / ミニドライバー



	EAN							
Code	4013288	mm	mm	mm	mm	mm		
05008840001	212115	0,6	3,5	24,5	54	3,5	9/64"	5
05008841001	212122	0,8	4,0	24,5	54	4,0	5/32"	5
05008842001	212139	1,0	5,5	24,5	54	5,5	7/32"	5
05008843001	212146	1,2	6,5	24,5	54	6,5	1/4"	5
05008844001	212153	1,2	7,0	24,5	54	8,0	5/16"	5

350 PH プラス Stubby / ミニドライバー



	EAN	+	柄長	柄径	刃径	刃長	箱入
Code	4013288		mm	mm	mm	mm	
05008850001	212160	PH 1	25	54	4,2	1"	5
05008851001	212177	PH 2	25	54	5,2	1"	5
05008852001	212184	PH 3	25	54	6,2	1"	5

355 PZ ポジ プラス Stubby / ミニドライバー



	EAN	*	柄長	柄径	刃径	刃長	箱入
Code	4013288		mm	mm	mm	mm	
05008853001	212191	PZ 1	25	54	4,5	1"	5
05008854001	212207	PZ 2	25	54	6,0	1"	5
05008855001	212214	PZ 3	25	54	8,0	1"	5

367 TORX® トルクス Stubby ドライバー



	EAN	T	柄長	柄径	刃径	刃長	箱入
Code	4013288		mm	mm	mm	mm	
05008856001	212245	TX 10	25	54	3,4	1"	5
05008857001	212252	TX 15	25	54	3,7	1"	5
05008858001	212269	TX 20	25	54	4,0	1"	5
05008859001	212276	TX 25	25	54	4,5	1"	5
05008860001	212283	TX 27	25	54	5,1	1"	5
05008861001	212290	TX 30	25	54	5,6	1"	5
05008862001	212306	TX 40	25	54	-	1"	5

368 Stubby 四角ネジ穴用ドライバー

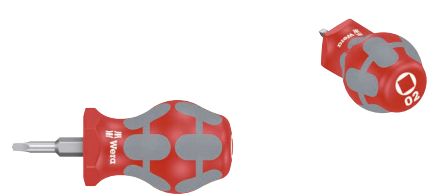

	EAN	□	柄長	柄径	刃径	刃長	箱入
Code	4013288		mm	mm	mm	mm	
05008863001	212313	# 01	25	54	4,2	1"	5
05008864001	212320	# 02	25	54	4,2	1"	5

9650 マグネットレール Kraftform ドライバーセット

Kraftformドライバー9本セット,端子ストリップ付き。汎用ドライバーセット。Kraftform Plusハンドルは人間工学に基づいた快適なドライバーで,マメやタコを防ぎます。

ハードハンドルゾーンは早回しを可能にし,ソフトハンドルゾーンはしっかりと力を伝えます。

932 Aはポンドスルー六角ブレードとインパクトキャップ付き,350,355,335はレーザーチップ付き: Wera(ヴェラ)レーザーチップドライバーの先端は,レーザー光線で微細に粗面化されています。この粗い表面はネジの頭に食い込み,不意なスリップは過去のものとなります。160 iS 電気工事用VDE,レーザーチップ付き。

“Take it easy”色分けシステムは,刃先とサイズスタンプによって色分けされ,必要なツールをすばやく簡単に識別できます。ストリップ端子はツールを完璧に保持します。強力なマグネットによりストリップは金属面にしっかりと固定されます。レールは壁にボルトで固定することもできます。

- 全ての用途に対応するツール
- ストリップ端子はツールを完璧にホールドします
- 強力なマグネットで,金属面にしっかりと固定できます。レールは壁にボルトで固定することもできます

9650 マグネットレール Kraftform ドライバーセット



Code	EAN	内容	箱入
05051012001	228970	<ul style="list-style-type: none"> 932 A 1x 1,0x5,5x100; 1x 1,2x7,0x125 350 1x PH 2x100 355 1x PZ 1x80; 1x PZ 2x100 367 TORX® 1x TX 20x100; 1x TX 25x100 335 1x 0,8x4,0x100 160 iS VDE 1x 0,6x3,5x100 9611 1x 30,0x400,0 	1

クラフトフォーム セット 300

- マイナス、プラス、ポジとトルクス用

クラフトフォーム セット 300



Code	EAN		
05105630001	4013288 163622		1
		+ 350 PH 1x PH 1x80; 1x PH 2x100; 1x PH 3x150	
		+ 355 PZ 1x PZ 1x80; 1x PZ 2x100; 1x PZ 3x150	
		T 367 TORX® 1x TX 10x80; 1x TX 15x80; 1x TX 20x100; 1x TX 25x100; 1x TX 30x115	
		- 334 1x 1,2x6,5x150	
		- 335 1x 0,6x3,5x100 ¹⁾ ; 1x 0,8x4,0x100	
		Rack 2x 190,0x50,0	

¹⁾レーザーチップ無し

クラフトフォーム XXL

- 全ての用途に対応するツール

クラフトフォーム XXL



Code	EAN		
05051010001	4013288 139092		1
		+ 350 PH 1x PH 1x80; 1x PH 2x100	
		+ 355 PZ 1x PZ 1x80; 1x PZ 2x100	
		- 932 A 1x 1,0x5,5x100; 1x 1,2x7,0x125	
		- 334 1x 1,2x6,5x150	
		- 335 1x 0,8x4,0x100; 1x 1,0x5,5x125	
		- 160 i VDE 1x 0,4x2,5x80 ¹⁾ ; 1x 0,6x3,5x100 ¹⁾	
		- 247 1x 0,5x3,0x70	
		Rack 2x 190,0x50,0	

¹⁾レーザーチップ無し
²⁾米国およびカナダでは取り扱っておりません。

クラフトフォーム XXL 2



Code	EAN		
05051011001	4013288 144225		1
		+	350 PH 1x PH 2x100
		+	355 PZ 1x PZ 1x80; 1x PZ 2x100
		●	932 A 1x 1,0x5,5x100; 1x 1,2x7,0x125
		●	335 1x 0,8x4,0x100
		⊕	367 TORX® 1x TX 15x80; 1x TX 20x100; 1x TX 25x100
		●	160 i VDE 1x 0,4x2,5x80 ¹⁾ ; 1x 0,6x3,5x100 ¹⁾
		●	247 1x 0,5x3,0x70
			Rack 2x 190,0x50,0

¹⁾レーザーチップ無し

²⁾米国およびカナダでは取り扱っておりません。

クラフトフォーム XXL 3



Code	EAN		
05347106001	4013288 182388		1
		●	932 A 1x 1,0x5,5x100; 1x 1,2x7,0x125
		+	350 PH 1x PH 1x80; 1x PH 2x100
		●	334 1x 1,2x6,5x150
		●	335 1x 0,8x4,0x100; 1x 1,0x5,5x125
		○	368 1x # 1x80; 1x # 2x100
		●	160 i VDE 1x 0,4x2,5x80 ¹⁾ ; 1x 0,6x3,5x100 ¹⁾
			Rack 2x 190,0x50,0

¹⁾レーザーチップ無し

Kraftform 2go 300

クラフトフォームドライバー11点セット、"Take it easy" 色分けシステム付き。Wera 2go 4 バッグ入り、調整可能な仕切りが付属されています。

- Wera 2go シリーズ製品と組み合わせて使用できます

Kraftform 2go 300



Code	EAN		
05004313001	4013288 187833		1
			Wera 2go 4 1x 165,0x165,0x105,0
		+	350 PH 1x PH 1x80; 1x PH 2x100
		+	355 PZ 1x PZ 1x80; 1x PZ 2x100
		⊕	367 TORX® 1x TX 10x80; 1x TX 15x80; 1x TX 20x100; 1x TX 25x100; 1x TX 30x115
		●	334 SK 1x 0,8x4,5x90; 1x 1,2x7,0x125
			K120 1x 50,0x120,0

334 SK/6 六角軸レーザーチップドライバーセット 6本組 ラック付き

- 六角軸とボルスターで高いトルクを伝達することができます。

334 SK/6 六角軸レーザーチップドライバーセット 6本組 ラック付き



Code	EAN		
05007680001	4013288 111418		1
		+	350 SK PH 1x PH 1x80; 1x PH 2x100
		●	334 SK 1x 0,6x3,5x75 ¹⁾ ; 1x 0,8x4,0x90; 1x 1,0x5,5x100; 1x 1,2x6,5x125

¹⁾レーザーチップ無し

334/6 レーザーチップドライバーセット6本組 ラック付き



Code	EAN		
05105650001	4013288 003133		1
		+	350 PH 1x PH 1x80; 1x PH 2x100
		-	334 1x 1,2x6,5x150
		-	335 1x 0,5x3,0x80 ¹⁾ ; 1x 0,8x4,0x100; 1x 1,0x5,5x125

¹⁾レーザーチップ無し

334/355 SK/6 六角軸レーザーチップドライバーセット6本組 ラック付き

- 六角軸とボルスターで高いトルクを伝達することができます。

334/355 SK/6 六角軸レーザーチップドライバーセット6本組 ラック付き



Code	EAN		
05007681001	4013288 111425		1
		+	355 SK PZ 1x PZ 1x80; 1x PZ 2x100
		-	334 SK 1x 0,6x3,5x75 ¹⁾ ; 1x 0,8x4,0x90; 1x 1,0x5,5x100; 1x 1,2x6,5x125

¹⁾レーザーチップ無し

334/355/6 レーザーチップドライバーセット6本組 ラック付き



Code	EAN		
05105656001	4013288 003140		1
		+	355 PZ 1x PZ 1x80; 1x PZ 2x100
		-	334 1x 1,2x6,5x150
		-	335 1x 0,5x3,0x80 ¹⁾ ; 1x 0,8x4,0x100; 1x 1,0x5,5x125

¹⁾レーザーチップ無し

335/350/355/6 レーザーチップドライバーセット6本組 ラック付き



Code	EAN		
05105622001	4013288 041616		1
		+	350 PH 1x PH 1x80; 1x PH 2x100
		+	355 PZ 1x PZ 1x80; 1x PZ 2x100
		-	335 1x 0,8x4,0x100; 1x 1,0x5,5x125

335/350/355/3 300mm ロングドライバーセット 3本組

- ブレード、エクストラロング、低い位置での作業

335/350/355/3 300mm ロングドライバーセット 3本組

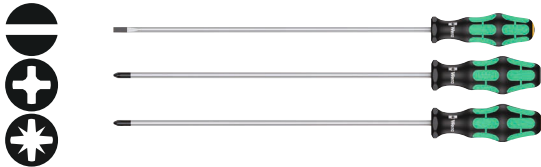

Code	EAN		
05347735002	120991		1
		335 1x 1,0x5,5x300 ¹⁾	
		350 PH 1x PH 2x300 ¹⁾	
		355 PZ 1x PZ 2x300 ¹⁾	

¹⁾レーザーチップ無し

335/350/355/4 200mm ロングドライバーセット 4本組

- ブレード、エクストラロング、低い位置での作業

335/350/355/4 200mm ロングドライバーセット 4本組

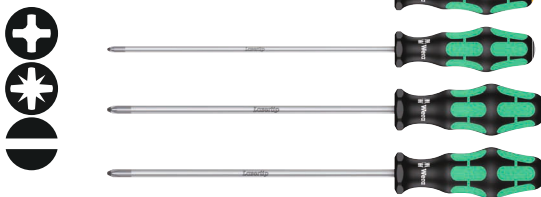

Code	EAN		
05347736002	117397		1
		350 PH 1x PH 2x200	
		355 PZ 1x PZ 1x200; 1x PZ 2x200	
		335 1x 1,0x5,5x200	

335/350/367/7 レーザーチップドライバーセット7本組 ラック付き

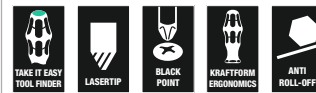

Code	EAN		
05320540001	094704		1
		350 PH 1x PH 2x100	
		355 PZ 1x PZ 1x80; 1x PZ 2x100	
		335 1x 0,8x4,0x100	
		367 TORX® 1x TX 15x80; 1x TX 20x100; 1x TX 25x100	

367/7 トルクス HF トルクスドライバーセット7本組保持機能 ラック付き

- トルクス保持機能、クロムメッキ

367/7 トルクス HF トルクスドライバーセット7本組保持機能 ラック付き



Code	EAN		
05223161001	118226		1
		367 TORX® HF 1x TX 8x60; 1x TX 10x80; 1x TX 15x80; 1x TX 20x100; 1x TX 25x100; 1x TX 27x115; 1x TX 30x115	

367/6 トルクス HF トルクスドライバーセット6本組保持機能 ラック付き



Code		EAN		
05028059001		4013288	100764	1
			367 TORX® HF 1x TX 10x80; 1x TX 15x80; 1x TX 20x100; 1x TX 25x100; 1x TX 30x115; 1x TX 40x130	

367/4 トルクス HF 300mm ロングトルクスドライバー保持機能 4本組

- トルクスドライバー、保持機能、軸長300mm

367/4 トルクス HF 300mm ロングトルクスドライバー保持機能 4本組

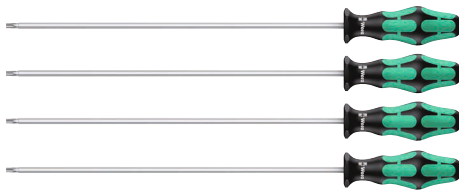

Code		EAN		
05028074001		4013288	138378	1
			367 TORX® HF 1x TX 20x300; 1x TX 25x300; 1x TX 27x300; 1x TX 30x300	

367/6 トルクスドライバーセット6本組 ラック付き



Code		EAN		
05028062001		4013288	028891	1
			367 TORX® 1x TX 10x80; 1x TX 15x80; 1x TX 20x100; 1x TX 25x100; 1x TX 30x115; 1x TX 40x130	

334/368/6 レーザーチップドライバーセット6本組



Code		EAN		
05347778001		4013288	122735	1
			350 PH 1x PH 1x80; 1x PH 2x100 334 1x 1,2x6,5x150 335 1x 0,8x4,0x100 368 1x # 1x80; 1x # 2x100	

367/6 いじり止めトルクスドライバー いじり止め付きネジ用セット6本組 ラック付き

- いじり止めトルクスドライバー

367/6 いじり止めトルクスドライバー いじり止め付きネジ用セット6本組 ラック付き



Code		EAN		1
05138250001		4013288		
		028907		
		367 TORX® B0		
		1x TX 10x80; 1x TX 15x80; 1x TX 20x100; 1x TX 25x100; 1x TX 30x115; 1x TX 40x130		

338/2 端子ブロック用引き抜き工具 (スプリングケージ)

ばね端子用の2つの引き抜き工具のセットです。反り状のブレードのため、直線状のブレードでは届かない配電ボックスのばね端子を簡単に扱えます。

ブレードは端子ブロックに収まるため、両手でワイヤー端を挿入できます。迅速かつ慎重な作業を実現するマルチコンポーネントKraftformハンドル。

- 電子機械ライン端子の接点ばねのロックを解除するための特殊ツール
- 反り形状を持つため、通常のドライバーでは届かない端子ブロックも扱えます
- 最大1.5 mm²、2.5~4.0 mm²の断面積を持つ導体のばね端子に適しています

338/2 端子ブロック用引き抜き工具 (スプリングケージ)



Code		EAN		1
05008100001		4013288		
		225658		
		338		
		1x 0,4x2,5x81; 1x 0,6x3,5x81		

395 H0/7 ナットドライバーセット7本組 ラック付き

- ナットドライバー、六角ネジ用
- 中空シャフト、ボルト軸に対応、クロムメッキ加工

395 H0/7 ナットドライバーセット7本組 ラック付き



Code		EAN		1
05029510001		4013288		
		111432		
		395 H0		
		1x 5,0x90; 1x 5,5x90; 1x 6,0x90; 1x 7,0x90; 1x 8,0x90; 1x 10,0x90; 1x 13,0x90		

395 H0/3 ソケットドライバー 3本組

- ナットドライバー、六角、クロムメッキ
- 中空シャフト、洗面台の湯水混合水栓の取り付け作業に最適です

395 H0/3 ソケットドライバー 3本組



Code		EAN		1
05134275001		4013288		
		207616		
		395 H0		
		1x 10,0x90; 1x 13,0x90; 1x 7/16"x90		

391/3 ナットドライバー7本セット

- フレキシブル丸軸

391/3 ナットドライバー7本セット



Code		EAN		
0513531001		169860		1
		391		
		1x 6x167; 1x 7x167; 1x 8x167		

Stubby セット 1 ドライバーセット

短いブレード付きのドライバーは狭いスペースの作業に適用。ハードエリアとソフトエリアを組み合わせたダブルコンポーネントのハンドル、しっかりとハンドルを握り、細かい作業も出来ます。

ブレードにウェラのビットテクノロジーが全て入っています。ブレード表面は特殊な処理されて、高い耐食性と精度があります。六角転がり防止により、作業中邪魔な転がりを防ぎます。

- コンパクトなデザインにより狭いスペースでの作業に適用
- 人間工学に基づいたダブルコンポーネントクラフトフォームハンドルは、作業の正確さを向上します
- Wera Bitテクノロジーの利点を備えたブレード
- 六角形となっている転がり防止機能
- “Take it easy”色分けシステム:形状によって色分けされています

Stubby セット 1 ドライバーセット



Code		EAN		
05008870001		212337		1
		335 Stubby		
		1x 0,6x3,5x24,5; 1x 0,8x4,0x24,5; 1x 1,0x5,5x24,5		
		350 PH Stubby		
		1x PH 1x25; 1x PH 2x25		

Stubby セット 2 ドライバーセット



Code		EAN		
05008871001		212344		1
		335 Stubby		
		1x 0,6x3,5x24,5; 1x 0,8x4,0x24,5; 1x 1,0x5,5x24,5		
		355 PZ Stubby		
		1x PZ 1x25; 1x PZ 2x25		

Stubby セット 3 ドライバーセット

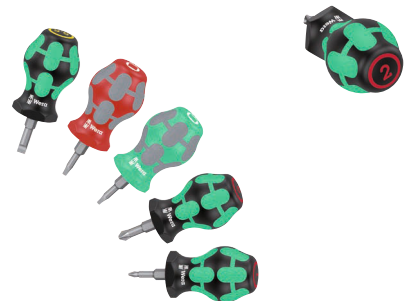
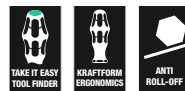

Code		EAN		
05008872001		214096		1
		350 PH Stubby		
		1x PH 1x25; 1x PH 2x25		
		335 Stubby		
		1x 1,0x5,5x24,5		
		368 Stubby		
		1x # 01x25; 1x # 02x25		

Stubby セット TX 1 ドライバーセット TORX®トルクス

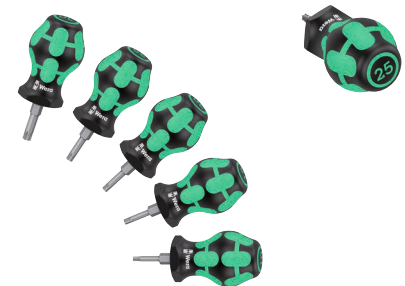

Code		EAN		
05008876001		212351		1
		367 TORX® Stubby		
		1x TX 10x25; 1x TX 15x25; 1x TX 20x25; 1x TX 25x25; 1x TX 30x25		

自転車ビッグパック1

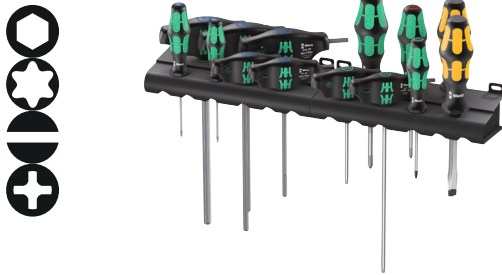

Code	EAN		
05004190001	220745		1
		354 Hex-Plus 1x 2,0x75; 1x 2,5x75	
		454 HF 1x 3x100; 1x 4x150; 1x 5x150; 1x 6x200; 1x 8x200	
		367 TORX® 1x TX 10x80	
		467 TORX® HF 1x TX 20x100; 1x TX 25x200	
		932 A 1x 1,0x5,5x100; 1x 1,2x7,0x125	
		350 PH 1x PH 1x80; 1x PH 2x100	

1267 A トルクスフラッグドライバー

高品質のヴェラ旗型ドライバー、トルクストクス用、マルチコンポーネントハンドルにより、高いトルクを伝達できます。

ブラックレーザー表面仕上げの表面処理により、高い耐食性があり、耐久年数が長いです。

- トルクスフラッグドライバー
- 多種材質ハンドル
- ブラックレーザー表面仕上げの丸軸、防錆性と耐久性が向上
- 耐食性が高い
- 小さいネジ用、高いトルクを伝達できます

1267 A トルクスフラッグドライバー



Code	EAN							
05026350001	093516		mm	mm	mm			10
05026351001	093523		mm	mm	mm			10
05026352001	093530		mm	mm	mm			10
05026353001	093547		mm	mm	mm			10
05026354001	093554		mm	mm	mm			10

1267 A トルクスプラスフラッグドライバー



Code	EAN							
05026360001	093561		mm	mm	mm			10
05026361001	093578		mm	mm	mm			10
05026363001	093608		mm	mm	mm			10

1267 B トルクス コンビネーションフラッグドライバー トルクス+六角

高品質のヴェラコンビネーション旗型ドライバー、トルクストルクス/六角用、マルチコンポーネントハンドルにより、高いトルクを伝達できます。

交換式インサートに適用です。ブラックレーザー表面仕上げの表面処理により、高い耐食性があり、耐久年数が長いです。

1267 B トルクス コンビネーションフラッグドライバー トルクス+六角



Code	EAN							
05026372001	093639		mm	mm	mm			10
05026373001	093707		mm	mm	mm			10
05026374001	093646		mm	mm	mm			10

1267 B トルクスプラス コンビネーションフラッグドライバー トルクスプラス+六角



Code	EAN							
05026382001	093677		mm	mm	mm			10

9500 マグネタイザー SB

着脱磁可能なヴェラマグネタイザー。

- 工具の先端を着磁または脱磁する
- 着磁するには、刃先をプラスのマークがついている面に沿って動かします
- 脱磁するには、刃先をマイナス側に沿って動かします

9500 マグネタイザー SB



	EAN							
Code	4013288	mm						
05033404001	219589	64,6						1

1427 キリ



	EAN								
Code	4013288	mm	mm						
05027405001	019998	105	92	4 3/16"					5

1428 リーマー



	EAN								
Code		mm	mm						
05027455001	020000	107	92	4 9/32"					5

9611 マグネットレール Kraftform ドライバー9本用、中身無し

- ストリップ端子はツールを完璧にホールドします
- 強力なマグネットで、金属面にしっかり固定できます。レールは壁にボルトで固定することもできます

9611 マグネットレール Kraftform ドライバー9本用、中身無し



	EAN							
Code	4013288	mm	mm					
05136414001	230690	30,0	400,0					1

精密ドライバー用ラック



		mm	mm					
05134002001	100047	190,0	80					1

ドライバー用ラック



	EAN							
Code	4013288	mm	mm					
05134001001	100030	190,0	50,0					1

1440/1442 ネジグリップパーセット

グリップパー2点セット: ネジの保持機能が付いている取り付けツール。すべてのネジをドライバーにしっかり保持できます。

- ネジグリップパーセット
- 保持機能付きアタッチメント
- すべての形状とサイズのネジをツールにしっかりと保持できます
- M安定性と弾力性を兼ね備えた素材で造られた

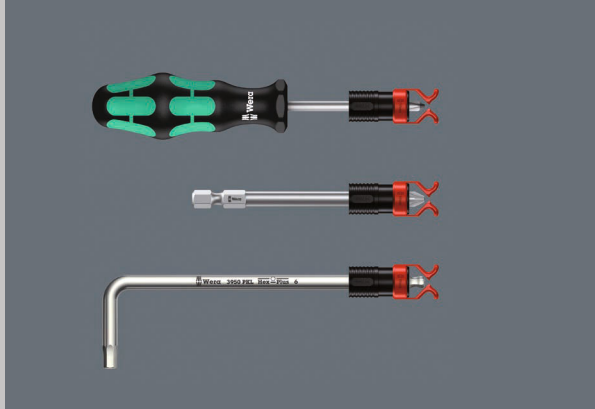

1441 ネジグリップパー ブリスターパック



	EAN	∅	寸					
Code	4013288	mm	mm					
05073681001	140357	4,5-6,0	41,0					1

1440/1442 ネジグリップパーセット



	EAN					
Code	4013288					
05073680001	140340					1
		1440				
		1x 4,5-6,0x41,0				
		1442				
		1x 6,0-8,5x41,0				

9108/2 PV MC4ソーラーコネクタ用取付けツールセット

MC4ソーラーコネクタ(マルチコンタクト)取付ツール2本セット。

- 2x MC4ソーラーコネクタ(マルチコンタクト)用9108取付ツールセット
- MC4コネクタの着脱用
- グラスファイバー強化プラスチック

9108/2 PV MC4ソーラーコネクタ用取付けツールセット



Code	EAN			
	4013288			
05136700001	230461			1
		9108		
		2x 115		

9523 チェーンカッタースペアパーツキット

- 自転車チェーン開閉用チェーンカッターと交換可能なリベットピン付きチェーンファスナー付き。12段変速までのシングルスピードチェーンに対応

9523 チェーンカッタースペアパーツキット

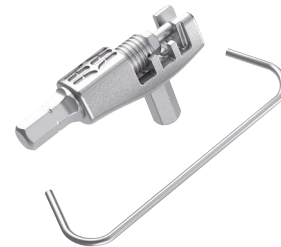

Code	EAN			
	4013288			
05136039001	227867			1
		9513	チェーンツール	
		9512	チェーンフック	

自転車セット13

出先およびワークショップ向けタイヤジャッキ2点セット。ガラス繊維強化プラ製です。9502 タイヤジャッキ、ビット差込部付は、フランス系バルブまで対応。

それに、9503 タイヤジャッキ、エジクタバルブ付き。ガラス繊維強化プラ製のタイヤジャッキは、リムにキズを付けずタイヤを外します。

- 2つのタイヤジャッキ (9502+9503) は、ガラス繊維強化プラ製です
- リムにキズを付けず安全に動かすことができます
- 9502タイヤジャッキ内の1/4"六角マウントにより、フランス式バルブを固定し、1/4"ビットを使用することができます
- 9503 タイヤジャッキ、エジクタバルブおよびデフレーター付き

自転車セット13



Code	EAN		
	4013288		
05004184001	220585	9502 1x 105.0	5
		9503 1x 105.0	

自転車セット 15

4つのサイズに対応するビット2点とタイヤジャッキ3点を備えた超コンパクトで軽量の自転車用工具。4つの異なるネジ先端形状を1つのビットで操作できる。50%以上の大幅な軽量化。大幅なスペース節約により、自転車セット 15 は持ち運びの作業に最適。

大きな先端形状の操作性は、小さな先端のバネ圧縮によって可能になる。6.35 mm 六角差込付ビット (ヴェラコネクションシリーズ1) は、ラピダプター 付のビットラチェットや差替式ドライバーなどでも使用できる。

9504タイヤジャッキには、6.35 mm ビットを使用するための6.35 mm 取付がついている。2つの9504タイヤジャッキを積み重ねると、4-in-1ビットが挿入されとねじ回し工具となる。9505タイヤジャッキは、バルブ除却工具とバルブデフレーターの両方として機能する。ジャッキと4-in-1ビットはクリップで止めることができ、紛失することのないようコンパクトに収納できる。

自転車セット 15



Code	EAN		
	4013288		
05004182001	222190	9504 2x 105,0	1
		9505 1x 105,0	
		9506 1x 3,0; 4,0; 5,0; 6,0x37	
		9507 1x 2,5; 5,0; 6,0; TX 25x37	

クラフトフォーム精密シリーズ

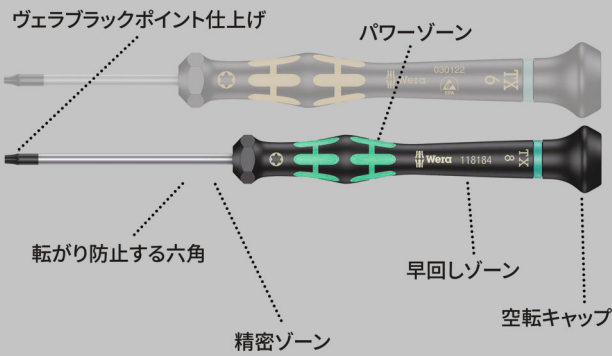

ヴェラの高品質精密マイナスドライバー。ハンドル後部の早回しキャップを用いて、早回しが可能です。

これにより作業速度が向上し、ハンドルを握り直す手間も省けます。

ブラックポイント刃先仕上げにより、耐食性が高く正確にネジにフィットします。

- クラフトフォーム多種材質精密ハンドル、人間工学に基づいてデザインされ、早回し作業を実現
- 転がり防止と早回しキャップ付き
- ヴェラブラックポイント刃先の仕上げは、ネジを保持するほどネジ頭の溝にフィットし、耐食性が高いです
- “Take it easy”色分けシステム:形状によって色分けされています
- 例) 電気技師、眼鏡職人、精密機械技者、宝石細工職人、ITハードウェア組立業者など

2035 精密マイナスドライバー

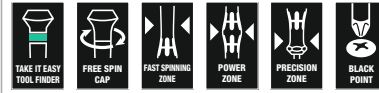

	EAN	∩	∩	∩	∩	∅	∩	∩
Code	4013288	mm	mm	mm	mm	mm		
05117990001	108418	0,16	0,8	40	97	2,0	1/32"	10
05117991001	108425	0,18	1,0	40	97	2,0	0,04"	10
05117992001	108432	0,20	1,2	40	97	2,0	0,05"	10
05118002001	031877	0,23	1,5	40	97	2,0	1/16"	10
05118003001	108456	0,23	1,5	60	97	2,0	1/16"	10
05118000001	031860	0,25	1,2	40	97	2,0	0,05"	10
05117993001	108463	0,30	1,8	40	97	2,0	0,07"	10
05118004001	031884	0,30	1,8	60	97	2,0	0,07"	10
05118017001	151704	0,30	2,0	50	97	2,0"	5/64"	10
05117997001	194824	0,35	2,5	40	97	2,5	3/32"	10
05118005001	108470	0,40	2,0	40	97	2,5	5/64"	10
05118006001	031891	0,40	2,0	60	97	2,5	5/64"	10
05118007001	108487	0,40	2,0	100	97	2,5	5/64"	10
05117994001	108494	0,40	2,5	50	97	2,5	3/32"	10
05118008001	031907	0,40	2,5	80	97	2,5	3/32"	10
05117995001	108517	0,50	3,0	50	97	3,0	1/8"	10
05118010001	031914	0,50	3,0	80	97	3,0	1/8"	10
05118012001	031921	0,60	3,5	80	97	4,0	9/64"	10
05118014001	031938	0,80	4,0	80	97	4,0	5/32"	10

2055 PZ 精密ポジドライバー



	EAN	✳	∩	∩	∅	∩	∩
Code	4013288		mm	mm	mm		
05118030001	032195	PZ 0	60	97	3,0	2 3/8"	10
05118032001	032201	PZ 1	80	97	4,0	3 1/16"	10

2050 PH 精密プラスドライバー



	EAN	+	柄長	柄径	軸径	軸長	箱
Code	4013288		mm	mm	mm		
05345290001 ¹⁾²⁾	164506	PH 000	40	97	1,5/2,5	1 9/16"	10
05118019001 ¹⁾²⁾	108562	PH 00	40	97	1,8/2,5	1 9/16"	10
05118020001 ¹⁾	031969	PH 00	60	97	2,5	2 3/8"	10
05118026001 ³⁾	194800	PH 0	40	97	3,0	1 9/16"	10
05118022001 ³⁾	031976	PH 0	60	97	3,0	2 3/8"	10
05118023001	108579	PH 1	60	97	4,0	2 3/8"	10
05118024001	031983	PH 1	80	97	4,0	3 1/8"	10

¹⁾アジアでの汎用プラスネジに最適化

²⁾刃先側のブレードの軸径は10mmまで細く切削しました

³⁾JCIS 0 (日本カメラ工業規格) に沿ってサイズ0を調整

2067 トルクス HF 精密トルクスドライバー 保持機能

- トルクス保持機能、クロムメッキ

2067 トルクス HF 精密トルクスドライバー 保持機能



	EAN	☆	柄長	柄径	軸径	軸長	箱
Code	4013288		mm	mm	mm		
05118180001	108623	TX 4	40	97	2,5	1 9/16"	5
05118181001	108630	TX 5	40	97	3,0	1 9/16"	5
05118182001	108647	TX 6	40	97	3,0	1 9/16"	5
05118183001	108654	TX 7	60	97	3,0	2 3/8"	5
05118184001	108661	TX 8	60	97	3,0	2 3/8"	5
05118185001	108678	TX 9	60	97	4,0	2 3/8"	5
05118186001	108685	TX 10	60	97	4,0	2 3/8"	5

2067 トルクス 精密トルクスドライバー



	EAN	☆	柄長	柄径	軸径	軸長	箱
Code	4013288		mm	mm	mm		
05118035001	108593	TX 1	40	97	2,0	1 9/16"	5
05118036001	108609	TX 2	40	97	2,0	1 9/16"	5
05118037001	108616	TX 3	40	97	2,0	1 9/16"	5
05118039001	040084	TX 4	40	97	2,5	1 9/16"	5
05118040001	032218	TX 5	40	97	3,0	1 9/16"	5
05118042001	032225	TX 6	40	97	3,0	1 9/16"	5

2067 いじり止めトルクス 精密トルクスドライバー いじり止め付きネジ用



	EAN	☆	柄長	柄径	軸径	軸長	箱
Code	4013288		mm	mm	mm		
05118044001	032232	TX 7	60	97	3,0	2 3/8"	5
05118046001	032249	TX 8	60	97	3,0	2 3/8"	5
05118048001	032256	TX 9	60	97	4,0	2 3/8"	5
05118050001	032263	TX 10	60	97	4,0	2 3/8"	5
05118052001	032270	TX 15	60	97	4,0	2 3/8"	5
05118054001	032287	TX 20	60	97	4,0	2 3/8"	5

2067 IPR トルクスプラス 精密トルクスプラスドライバー



	EAN	☆	柄長	柄径	軸径	軸長	箱
Code	4013288		mm	mm	mm		
05030160001	178749	1 IPR	40	97	2,0	1 37/64"	5

¹⁾いじり止め無し

ヘックス・プラス

ネジが変形する削減される

平均耐用年数以上

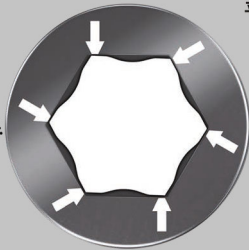

- クラフトフォーム精密ドライバー、六角ネジ用
- ヘックスプラスは、ネジの寿命年数を延ばせます

2054 精密六角ドライバー



Code	EAN	六角	六角	長さ	長さ	径	径	箱
Code	4013288	mm		mm	mm	mm		
05118060001	032072	0,7		40	97	3,0	1 9/16"	5
05118062001	032089	0,9		40	97	3,0	1 9/16"	5
05118064001	032096	1,3		40	97	3,0	1 9/16"	5
05118066001	032102	1,5		60	97	3,0	2 3/8"	5
05118068001	032119	2		60	97	3,0	2 3/8"	5
05118070001	032126	2,5		60	97	4,0	2 3/8"	5
05118072001	032133	3,0		60	97	4,0	2 3/8"	5
05345284001	152206	-	0,028"	40	97	3,0	1 9/16"	5
05345285001	152213	-	0,035"	40	97	3,0	1 9/16"	5
05118074001	032140	-	0,05"	40	97	3,0	1 9/16"	5
05118076001	032157	-	1/16"	60	97	3,0	2 3/8"	5
05118078001	032164	-	5/64"	60	97	3,0	2 3/8"	5
05118080001	032171	-	3/32"	60	97	4,0	2 3/8"	5
05118082001	032188	-	7/64"	60	97	4,0	2 3/8"	5
05118075001	108807	-	1/8"	60	97	4,0	2 3/8"	5

2052 精密ボールエンド六角ドライバー

- ボールエンド、狭いスペースでも安全に作業できます

2052 精密ボールエンド六角ドライバー

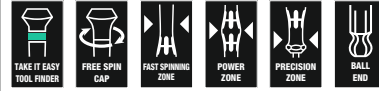

Code	EAN	六角	六角	長さ	長さ	径	径	箱
Code	4013288	mm		mm	mm	mm		
05118089001	108814	1,3		60	97	3,0	2 3/8"	5
05118090001	031990	1,5		60	97	3,0	2 3/8"	5
05118092001	032003	2,0		60	97	3,0	2 3/8"	5
05118094001	032010	2,5		60	97	4,0	2 3/8"	5
05118096001	032027	3,0		60	97	4,0	2 3/8"	5
05118098001	032034	-	1/16"	60	97	3,0	2 3/8"	5
05118100001	032041	-	5/64"	60	97	3,0	2 3/8"	5
05118102001	032058	-	3/32"	60	97	3,0	2 3/8"	5
05118106001	110954	-	7/64"	60	97	4,0	2 3/8"	5
05118103001	108821	-	1/8"	60	97	4,0	2 3/8"	5

2072 マイクロスティックス用 精密ドライバー



Code	EAN	六角	長さ	長さ	径	径	箱
Code	194817	m	40	97	2,5	1 9/16"	5
05118145001	194817	m	40	97	2,5	1 9/16"	5

2069 精密ナットドライバー



	EAN							
Code	4013288	mm		mm	mm	mm		
05118108001	108852	1,5		60	97	5,7	2 3/8"	5
05118109001	108869	1,8		60	97	5,7	2 3/8"	5
05118110001	032300	2,0		60	97	5,7	2 3/8"	5
05118112001	032317	2,5		60	97	5,7	2 3/8"	5
05118114001	032324	3,0		60	97	5,7	2 3/8"	5
05118116001	032331	3,2		60	97	5,7	2 3/8"	5
05118118001	032348	3,5		60	97	5,7	2 3/8"	5
05118120001	032355	4,0		60	97	5,7	2 3/8"	5
05118122001	032362	4,5		60	97	6,4	2 3/8"	5
05118124001	032379	5,0		60	97	7,0	2 3/8"	5
05118126001	032386	5,5		60	97	7,8	2 3/8"	5
05345281001	150189	6,0		60	97	8,5	2 3/8"	5
05118128001	032393	-	3/32"	60	97	5,7	2 3/8"	5
05118130001	032409	-	7/64"	60	97	5,7	2 3/8"	5
05118132001	032416	-	1/8"	60	97	5,7	2 3/8"	5
05118134001	032423	-	9/64"	60	97	5,7	2 3/8"	5
05118136001	032430	-	5/32"	60	97	5,7	2 3/8"	5
05118135001	110596	-	3/16"	60	97	6,6	2 3/8"	5
05118137001	112019	-	7/32"	60	97	7,8	2 3/8"	5
05345282001	150196	-	1/4"	60	97	9,0	2 3/8"	5

1429 チップリフター

- チップリフター。はんだ除去後、取り付けられた部品を回路基板から取り外す為の工具

1429 チップリフター



	EAN					
Code	4013288	mm	mm	mm	mm	
05027456001	112187	1,0	3,5	50	97	10

1013 クラフトフォームマイクロ ドライバービットホルダー

クイックリリースチャック付き
高品質なビット精密ドライバー、人間工学に基づいたデザインのクラフトフォームハンドル、手にかかる負担を軽減し、作業スピードが向上します。

4 mm ハーフムーン差し込みのビットと4 mm ハイオス差し込みのビットが使えます。

スマートフォン、携帯電話、カメラ、電子機器および歯科技工所の作業に最適です。

- クラフトフォーム精密ビットホルダー
- クラフトフォーム多種材質精密ハンドル、転がり防止、空転キャップ付き
- 4 mm ハーフムーン差し込みと 4 mm ハイオス差し込みのビットに対応
- スマートフォン、携帯、カメラ、電子製品に最適です

1013 クラフトフォームマイクロ ドライバービットホルダー

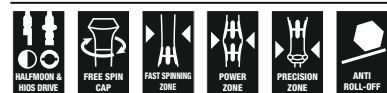

	EAN				
Code	4013288	mm	mm		
05051276001	183699	23	97	29/32"	1

クラフトフォーム 精密 セット 1 精密作業向けドライバーセット

ピックバックシリーズ精密ドライバーセット、精密機械作業用。ハンドル後部の早回しキャップを用いて、早回しが可能です。これにより作業速度が向上し、ハンドルを握り直す手間も省けます。丈夫なロールバッグ付きで保管と持ち運びが容易になり、いつでも必要なツールを携行できます。

“Take it easy”色分けシステムにより、形状やサイズに応じて色分けされています。

- クラフトフォーム精密ドライバー25pcsセット、丈夫でコンパクトなロールバッグ付き
- クラフトフォーム精密ハンドル、人間工学に基づいてデザインされ、早回し作業を実現
- 転がり防止と高速回転できる空転キャップ付き工具
- ヴェラブラックポイント刃先の仕上げは、ネジを保持するほどネジ頭の溝にフィットし、耐食性が高いです
- “Take it easy”色分けシステム:形状によって色分けされています
- 電気技師、工学技師、精密機械工、宝石技工士またはエンジニアに最適です

クラフトフォーム 精密 セット 1 精密作業向けドライバーセット



Code	EAN			
0513400001	209580			1
		+	2050 PH Micro 1x PH 000x40 ^{1) 2)} ; 1x PH 00x40 ²⁾ ; 1x PH 0x40 ³⁾	
		+	2067 TORX® 1x TX 5x40; 1x TX 6x40	
		+	2067 TORX® HF 1x TX 5x40; 1x TX 6x40; 1x TX 7x60; 1x TX 8x60; 1x TX 10x60	
		+	2067 TORX PLUS® IPR Micro 1x 1 IPRx40	
		○	2054 Micro 1x 0,9x40; 1x 1,3x40; 1x 1,5x60; 1x 2x60	
		●	2035 Micro 1x 0,23x1,5x40; 1x 0,30x1,8x60; 1x 0,35x2,5x40; 1x 0,40x2,0x60; 1x 0,50x3,0x80	
		●	2069 Micro 1x 4,0x60; 1x 5,5x60	
		●	2072 1x mx40	
		●	1429 1x 1,0x3,5x50	
			K240 1x 50,0x240,0	

¹⁾アジアでの汎用プラスネジに最適化

²⁾刃先側のブレードの軸径は10mmまで細く切削しました

³⁾JCIS 0 (日本カメラ工業規格) に沿ってサイズ0を調整

クラフトフォーム 精密 12 汎用 1 精密作業向けドライバーセット

- クラフトフォーム精密セット、丈夫なポーチ付き

クラフトフォーム 精密 12 汎用 1 精密作業向けドライバーセット

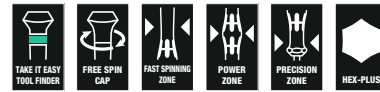

Code	EAN			
05073675001	165695			1
		+	2050 PH Micro 1x PH 00x60 ¹⁾ ; 1x PH 0x60 ²⁾	
		+	2067 TORX® HF 1x TX 5x40; 1x TX 6x40	
		●	2035 Micro 1x 0,23x1,5x40; 1x 0,30x1,8x60; 1x 0,40x2,0x60; 1x 0,40x2,5x80; 1x 0,50x3,0x80	
		○	2054 Micro 1x 0,9x40; 1x 1,5x60; 1x 2x60	

¹⁾アジアでの汎用プラスネジに最適化

²⁾JCIS 0 (日本カメラ工業規格) に沿ってサイズ0を調整

クラフトフォーム 精密 12 電子製品 1 精密作業向けドライバーセット

- マイナスネジ、Phillipsプラスネジ、TORX®トルクス® B0-トルクスネジ、Hex-六角、IPRネジとリフター付きMicrostix®マイクロスティックスネジ用クラフトフォーム精密ドライバー

クラフトフォーム 精密 12 電子製品 1 精密作業向けドライバーセット



Code	EAN		
05073677001	194831		1
		+	2050 PH Micro 1x PH 000x40 ^{1) 2)} ; 1x PH 00x40 ^{1) 2)} ; 1x PH 0x40 ³⁾
		⊕	2067 TORX® B0 Micro 1x TX 8x60; 1x TX 10x60
		⊕	2067 TORX PLUS® IPR Micro 1x 1 IPRx40
		⊖	2035 Micro 1x 0,23x1,5x40; 1x 0,35x2,5x40
		⊙	2069 Micro 1x 2,5x60; 1x 3,0x60
		⊕	2072 1x mx40
		⊙	1429 1x 1,0x3,5x50

¹⁾アジアでの汎用プラスネジに最適化

²⁾刃先側のブレードの軸径は10mmまで細く切削しました

³⁾JCIS 0 (日本カメラ工業規格) に沿ってサイズ0を調整

クラフトフォーム コンパクト 精密 11 電子製品 1

クラフトフォーム コンパクト精密差し替えセット、精密機械用途向けです。4mmハーフムーン差し込みのビット(ヴェラ series 9)と4mm ハイオス差し込みのビット(ヴェラ series 21)が含まれています。迅速なブレード交換のためのコンパクトなハンドル/交換可能なブレードシステム。

早回しキャップと回転ゾーンを備えたKraftform 精密ハンドルは、早回しできるため、スピーディな作業を実現しています。ソフトゾーンとパワーゾーンを統合することにより、より高いトルクを伝達できます。ハンドル上部の精密ゾーンにより、細かい調整をしながら作業できます。手作業、電動工具両用ビット。

迅速なビットのホールド: ビットをインサートに差し込むだけで、自動でロックされ、しっかり固定します。ビット交換の際には、スリーブを前方に押し込むと簡単に取り外せます。

クラフトフォーム コンパクト 精密 11 電子製品 1



Code	EAN		
05073676001	194848		1
		⊙	1013 Kraftform Micro 1x 97
		+	851/9 C 1x PH 000x44 ¹⁾ ; 1x PH 00x44 ¹⁾ ; 1x PH 0x44 ²⁾
		⊕	867/9 C TORX® 1x TX 8x44
		⊕	867/9 C TORX PLUS® 1x 3 IPx44
		⊕	867/9 IPR TORX® PLUS 1x 1 IPRx44
		⊖	800/9 C 1x 0,35x2,5x44
		⊕	872/9 1x mx44
		⊙	869/9 1x 2,5x44,0; 1x 3,0x44,0

¹⁾アジアでの汎用プラスネジに最適化

²⁾JCIS 0 (日本カメラ工業規格) に沿ってサイズ0を調整

クラフトフォーム コンパクト 精密 11 汎用 1



Code	EAN		
05135938001	4013288 178343		1
		1013 Kraftform Micro 1x 97	
		851/9 C 1x PH 00x44 ¹⁾ ; 1x PH 0x44 ²⁾ ; 1x PH 1x44 ¹⁾	
		840/9 C 1x 1,5x44; 1x 2,0x44	
		800/9 C 1x 0,23x1,5x44; 1x 0,40x2,0x44; 1x 0,50x3,0x44	
		867/9 C TORX® 1x TX 5x44; 1x TX 6x44	

¹⁾アジアでの汎用プラスネジに最適化

²⁾JCIS 0 (日本カメラ工業規格) に沿ってサイズ0を調整

2035/6A 精密ドライバーセット6本組 ラック付き

- 実用的でプラスチック製ラック仕器

2035/6A 精密ドライバーセット6本組 ラック付き



Code	EAN		
05118150001	4013288 031945		1
		2050 PH Micro 1x PH 00x60 ¹⁾ ; 1x PH 0x60 ²⁾	
		2035 Micro 1x 0,30x1,8x60; 1x 0,40x2,0x60; 1x 0,40x2,5x80; 1x 0,50x3,0x80	

¹⁾アジアでの汎用プラスネジに最適化

²⁾JCIS 0 (日本カメラ工業規格) に沿ってサイズ0を調整

2035/6B 精密ドライバーセット6本組 ラック付き

- 実用的でプラスチック製ラック仕器

2035/6B 精密ドライバーセット6本組 ラック付き



Code	EAN		
05118152001	4013288 031952		1
		2050 PH Micro 1x PH 0x60 ¹⁾ ; 1x PH 1x80	
		2035 Micro 1x 0,40x2,5x80; 1x 0,50x3,0x80; 1x 0,60x3,5x80; 1x 0,80x4,0x80	

¹⁾JCIS 0 (日本カメラ工業規格) に沿ってサイズ0を調整

2050/6 精密ドライバーセット6本組 ラック付き

- マイナスネジ、Phillipsプラスネジ、IPRネジとMicrostix®マイクロスティックスネジ用クラフトフォーム精密ドライバー
- 実用的でプラスチック製ラック仕器

2050/6 精密ドライバーセット6本組 ラック付き



Code	EAN		
05030181001	4013288 194794		1
		2050 PH Micro 1x PH 000x40 ^{1) 2)} ; 1x PH 00x40 ^{1) 2)} ; 1x PH 0x40 ³⁾	
		2067 TORX PLUS® IPR Micro 1x 1 IPRx40	
		2072 1x mx40	
		2035 Micro 1x 0,35x2,5x40	

¹⁾アジアでの汎用プラスネジに最適化

²⁾刃先側のブレードの軸径は10mmまで細く切削しました

³⁾JCIS 0 (日本カメラ工業規格) に沿ってサイズ0を調整

2052/6 精密ボールエンド六角ドライバー6本組 ラック付き

- クラフトフォーム精密ドライバー、六角ネジ用、ボールエンド付き

2052/6 精密ボールエンド六角ドライバー6本組 ラック付き

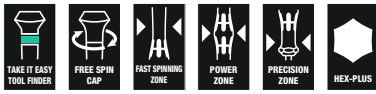

Code	EAN			
05118156001	4013288 032065			1
		○	2052 Micro 1x 1,5x60; 1x 2,0x60; 1x 2,5x60; 1x 3,0x60	
		○	2054 Micro 1x 0,9x40; 1x 1,3x40	

2067/6 トルクス B0 精密トルクスドライバー いじり止め付きネジ用セット6本組 ラック付き

- クラフトフォーム精密ドライバーセット、いじり止めトルクスネジ用

2067/6 トルクス B0 精密トルクスドライバー いじり止め付きネジ用セット6本組 ラック付き



Code	EAN			
05118154001	4013288 032294			1
		♻️	2067 TORX® B0 Micro 1x TX 7x60; 1x TX 8x60; 1x TX 9x60; 1x TX 10x60; 1x TX 15x60; 1x TX 20x60	

2069/6 精密ナットドライバーセット6本組 ラック付き

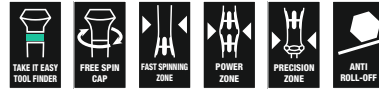

Code	EAN			
05118158001	4013288 032447			1
		●	2069 Micro 1x 2,0x60; 1x 2,5x60; 1x 3,0x60; 1x 3,5x60; 1x 4,0x60; 1x 5,0x60	

T型 400シリーズ

T型ハンドル六角ドライバー、ヘックスプラスにより、リセス(ネジの窪み)と点ではなく面で接触するよう造られ、その接触面も広く設計されており、力を加えたときに分散して伝達されるのでリセス(ネジの窪み)が損傷することを防ぎ、なめにくくなります。人間工学に基づいたT型ハンドルは手にぴったりフィットするようにデザインされており、手にかかる負担を軽減し、力を伝達しやすくなっています。

- T型ハンドルドライバーは、締めたり緩めたりするときに高いトルクを伝達します
- 人間工学に基づいた形状のダブルコンポーネントT型ハンドルは、快適なグリップと表面により、トルクを最も効果的に伝達し、作業が疲れにくいです
- “Take it easy”色分けシステム:形状によって色分けされています
- 短いアームが付け加えられているため、長いアームのてこ効果により、より高いトルクを伝達できます

454 六角ドライバー T型ハンドル



	EAN	○	⌢	⌢	⌢	⌢	⌢	
Code	4013288	mm	mm	mm	mm	mm	mm	
05023330001	207753	2	100	12	32	65	4"	5
05023332001	207814	2,5	100	12	32	65	4"	5

454 HF T型六角ドライバーHex-Plus、保持機能



Code	EAN	六角	長さ	六角幅	六角幅	六角幅	六角幅	箱数
Code	EAN	六角	mm	mm	mm	mm	mm	
05023334001	207838	3	100	15	38	77		5
05023338001	207883	4	100	15	38	77		5
05023339001	207876	4	150	15	38	77		5
05023340001	207890	4	200	15	38	77		5
05023342001	207913	5	100	20	49	99		5
05023343001	207920	5	150	20	49	99		5
05023344001	207937	5	200	20	49	99		5
05023346001	207951	6	100	20	49	99		5
05023347001	207968	6	150	20	49	99		5
05023348001	207975	6	200	20	49	99		5
05023350001	208002	7	200	20	49	99		5
05023351001	208019	8	100	20	49	99		5
05023352001	208026	8	150	20	49	99		5
05023353001	208033	8	200	20	49	99		5
05023354001	208057	10	100	20	49	99		5
05023355001	208064	10	200	20	49	99		5

454 T型Hex-Plus六角ドライバー、ヤード法



Code	EAN	六角	長さ	六角幅	六角幅	六角幅	六角幅	箱数
Code	EAN	六角	mm	mm	mm	mm	mm	
05023356001	214133	5/64"	150	12	32	65		5
05023357001	208071	3/32"	150	12	32	65		5
05023358001	208088	7/64"	150	12	32	65		5

454 HF T型六角ドライバーHex-Plus、保持機能、インチ

- 長いアームに保持機能がついているため、ネジをしっかりと工具に保持できます

454 HF T型六角ドライバーHex-Plus、保持機能、インチ

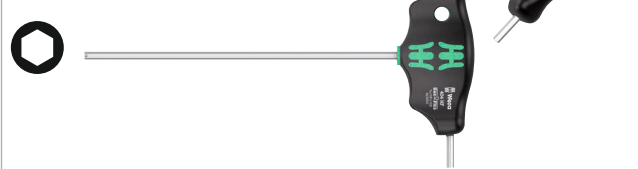

Code	EAN	六角	長さ	六角幅	六角幅	六角幅	六角幅	箱数
Code	EAN	六角	mm	mm	mm	mm	mm	
05023359001	208095	1/8"	150	15	38	77		5
05023360001	208101	9/64"	150	15	38	77		5
05023361001	208118	5/32"	150	15	38	77		5
05023362001	208125	3/16"	150	20	49	99		5
05023363001	208132	7/32"	150	20	49	99		5
05023364001	208149	1/4"	150	15	49	99		5
05023365001	208156	5/16"	150	20	49	99		5
05023366001	208163	3/8"	150	20	49	99		5

467 TORX®トルクス HF T型ドライバー、保持機能

- 長いアームに保持機能がついているため、ネジをしっかりと工具に保持できます

467 TORX®トルクス HF T型ドライバー、保持機能



Code	EAN	六角	長さ	六角幅	六角幅	六角幅	六角幅	六角幅	箱数
Code	EAN	六角	mm	mm	mm	mm	mm	mm	
05023367001	208217	TX 6	100	12	32	65	3,0		5
05023368001	208224	TX 7	100	12	32	65	3,0		5
05023369001	208231	TX 8	100	12	32	65	3,5		5
05023370001	208248	TX 9	100	12	32	65	3,5		5
05023371001	208255	TX 10	100	12	32	65	4,0		5
05023372001	208262	TX 15	100	15	38	77	4,0		5
05023373001	208279	TX 20	100	15	38	77	4,5		5
05023374001	208286	TX 20	200	15	38	77	4,5		5
05023375001	208293	TX 25	100	15	38	77	5,0		5
05023376001	208309	TX 25	200	15	38	77	5,0		5
05023377001	208316	TX 27	200	20	49	99	6,0		5
05023378001	208323	TX 30	200	20	49	99	6,0		5
05023379001	208330	TX 40	200	20	49	99	8,0		5
05023380001	208347	TX 45	200	20	49	99	9,0		5

495 T型ナットドライバー

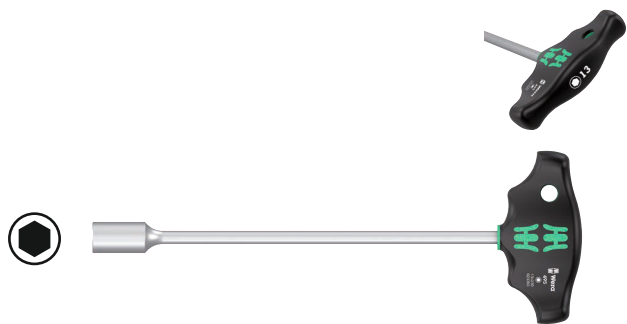

Code	EAN	六角	長さ	幅	幅	幅	幅	箱
Code	4013288	六角	mm	mm	mm	mm	mm	箱
05023381001	208354	5	230	38	77	9"		5
05023382001	208361	5,5	230	38	77	9"		5
05023383001	208378	6	230	38	77	9"		5
05023384001	208385	7	230	49	99	9"		5
05023385001	208392	8	230	49	99	9"		5
05023386001	208408	9	230	49	99	9"		5
05023387001	208415	10	230	49	99	9"		5
05023389001	208439	11	230	49	99	9"		5
05023391001	208477	12	230	49	99	9"		5
05023393001	208491	13	230	49	99	9"		5

ラピダプター - 驚くほどコンパクトで多機能なツール

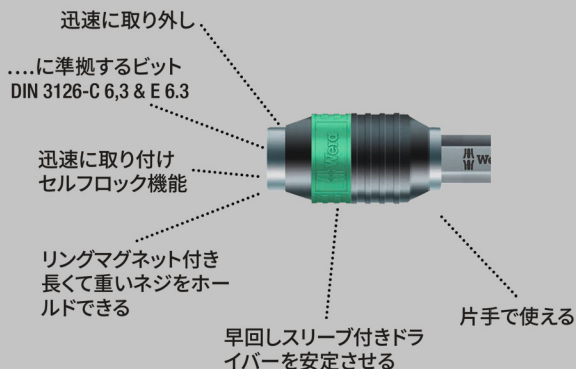

T型ドライバー: 最適化されたハンドル形状により、締め付けトルク/緩めトルクを伝達できます。人間工学に基づいたハンドルのデザインにより、手のひらを完全に握ることができ、指を柔らかいボールの溝に置くことができます。手全体が摩擦損失なしでハンドルに完全に接触しています。DIN ISO 1173-C 6,3 と E 6,3規格の1/4"六角ドライブビット用ホルダーに適用、Rapidaptorが付いています。

- T型ハンドルドライバーは、締めたり緩めたりするときに高いトルクを伝達します
- 人間工学に基づいた形状のダブルコンポーネントT型ハンドルは、快適なグリップと表面により、トルクを最も効果的に伝達し、作業が疲れにくいです
- ラピダプターテクノロジー、ビットを素早く交換できます。
- ビットホルダー、磁石付き
- DIN ISO 1173-C 6,3 und E 6,3規格の1/4"六角ドライブビット用

416 R T型差替式ドライバーラピダプター



Code	EAN	六角	長さ	幅	幅	幅	幅	箱
Code	4013288	六角	mm	mm	mm	mm	mm	箱
05023404001	214157	1/4"	45	44	99	1 25/32"		2

416 RA T型差替式ドライバー、ラチェット機能とラピダプタークイックリリースチャック付

細かいギア (80歯/振り幅4.5°) を備えた一体型ラチェットは、工具を再配置することなく、ねじ回しを容易にする。ハンドルに内蔵されてるラチェット機能により、非常に便利で快適な作業に供される。

片手操作で快適な時計回り及び反時計回りの方向転換するための正逆切替レバー付。

人間工学に基づいたハンドルの形状が手のひらにしっかりとなじみ、指は柔らかくグリップに凹み込む部分にしっかりと収まる。ハンドルが手のひらに合わせ、手とハンドルの間の摩擦損失が回避される。

DIN ISO1173-C6.3およびE6.3に準拠した6.35 mm 六角差込を備えたビット用のビットホルダー。超高速ビット変更用のラピダプターテクノロジーを搭載。

- 細かいギアを備えた一体型ラチェットにより、高速で安全な作業に供される
- 時計回り及び反時計回りの方向転換を快適にするための正逆切替レバー
- 快適作業のため、ハンドルとラチェットヘッドが一体化されている
- 人間工学に基づいた形状のダブルコンポーネントT型ハンドルは、快適なグリップと表面により、トルクを最も効果的に伝達し、作業が疲れにくいです
- 早回しのための早回しスリーブ
- 高速なビット交換と早回しのための早回しスリーブ付ラピダプター差替式ドライバー
- DIN ISO 1173-C 6,3 und E 6,3規格の1/4"六角ドライブビット用

416 RA T型差替式ドライバー、ラチェット機能とラピダプタークイックリリースチャック付



Code	EAN	六角	45	44	99	1 25/32"	2
05023461001	222824	1/4"	45	44	99	1 25/32"	2

411 A RA T型ハンドルアダプタードライバー、ラチェット機能付、6.35 mm

細かいギア (80歯/振り幅4.5°) を備えた一体型ラチェットは、工具を再配置することなく、ねじ回しを容易にする。ハンドルに内蔵されてるラチェット機能により、便利で快適な作業に供される。片手操作で快適な時計回り及び反時計回りの方向転換をする正逆切替レバー付。

人間工学に基づいたハンドルの形状が手のひらにしっかりとなじみ、指は柔らかくグリップに凹み込む部分にしっかりと収まる。

ハンドルが手のひらに合わせる、手とハンドルの間の摩擦損失が回避される。

安全なロック機能を備えた6.35 mm ソケット取付。

- 細かいギアを備えた一体型ラチェットにより、高速で安全な作業に供される
- 時計回り及び反時計回りの方向転換を快適にするための正逆切替レバー
- 快適作業のため、ハンドルとラチェットヘッドが一体化されている
- 人間工学に基づいた形状のダブルコンポーネントT型ハンドルは、快適なグリップと表面により、トルクを最も効果的に伝達し、作業が疲れにくいです
- 早回しのための早回しスリーブ
- 安全なボールロック付の6.35 mm ソケット取付

411 A RA T型ハンドルアダプタードライバー、ラチェット機能付、6.35 mm



Code	EAN	六角	45	44	99	1 25/32"	2
0502346001	222817	1/4"	45	44	99	1 25/32"	2

454/7 HF セット1 Hex-PlusT型ハンドルドライバー セット、保持機能

- 長いアームに保持機能がついているため、ネジをしっかりと工具に保持できます

454/7 HF セット1 Hex-PlusT型ハンドルドライバーセッ ト、保持機能



Code	EAN		
05023450001	4013288 214829		1
		○ 454 1x 2,5x100	
		○ 454 HF 1x 3x100; 1x 4x100; 1x 5x150; 1x 6x150; 1x 8x200; 1x 10x200	
		製栓抜き 2x 190,0x50,0	

454/7 HFセット2ドライバーセット保持機能付きT ハンドル六角プラスドライバー

- T型ハンドルドライバーは、締めたり緩めたりするとき高いトルクを伝達します
- 人間工学に基づいた形状のダブルコンポーネントT型ハンドルは、快適なグリップと表面により、トルクを最も効果的に伝達し、作業が疲れにくいです
- “Take it easy”色分けシステム:形状によって色分けされています
- 短いアームが付け加えられているため、長いアームのてこ効果により、より高いトルクを伝達できます
- 長いアームに保持機能がついているため、ネジをしっかりと工具に保持できます
- 金属ラックを含む;ラックは立てかけたり、工具の壁に掛けたりすることができます

454/7 HFセット2ドライバーセット保持機能付きTハンドル 六角プラスドライバー



Code	EAN		
05023453001	4013288 221742		1
		○ 454 1x 2,5x100	
		○ 454 HF 1x 3x100; 1x 4x100; 1x 5x150; 1x 6x150; 1x 8x200; 1x 10x200	
		9604 1x 214,0x78,0	

**454/10 HFセット ヤード法 1 Hex-Plus T型ハンドル
ドライバーセット、保持機能、インチ**

- 長いアームに保持機能がついているため、ネジをしっかりと工具に保持できます

**454/10 HFセット ヤード法 1 Hex-Plus T型ハンドルドライ
バーセット、保持機能、インチ**



Code	EAN			
05023451001	4013288 214836			1
		○	454 Imperial 1x 3/32"x150; 1x 7/64"x150	
		○	454 Imperial HF 1x 1/8"x150; 1x 9/64"x150; 1x 5/32"x150; 1x 3/16"x150; 1x 7/32"x150; 1x 1/4"x150; 1x 5/16"x150; 1x 3/8"x150	
			製栓抜き 2x 190,0x50,0	

**454/10 HFセットインチサイズ2ドライバーセット
保持機能付きTハンドル六角プラスドライバー、
インチサイズ**

Tハンドルドライバー: Tハンドル形状を通して通常より高い力を伝達することができます。人間工学に基づいてハンドルの形状を手のひらとぴったり合わせ使用中の摩擦の損失を軽減します。

六角ネジを工具にしっかりとくっつき保持します。刃先の表面処理により耐食性と寸法の精度を保証します。

収納のメタルラックを含みます。ラックは、ワークベンチに配置することも、ツールの壁に掛けることもできます。

- 金属ラックを含む;ラックは立てかけたり、工具の壁に掛けたりすることができます

**454/10 HFセットインチサイズ2ドライバーセット保持機能
付きTハンドル六角プラスドライバー、インチサイズ**



Code	EAN			
05023454001	4013288 221735			1
		○	454 Imperial 1x 3/32"x150; 1x 7/64"x150	
		○	454 Imperial HF 1x 1/8"x150; 1x 9/64"x150; 1x 5/32"x150; 1x 3/16"x150; 1x 7/32"x150; 1x 1/4"x150; 1x 5/16"x150; 1x 3/8"x150	
			9605 1x 214,0x78,0	

454/5 HF SHK セット1 ドライバーセット Tハンドル ドライバークラス プラス 保持機能付き

- 配管、暖房、空調の作業用Tハンドルドライバー5本付きツールセット
- 超ロングブレード
- 長いアームに保持機能がついているため、ネジをしっかりと工具に保持できます

454/5 HF SHK セット1 ドライバーセット Tハンドル ドライバークラス プラス 保持機能付き





Code	EAN		
05136070001	4013288 228000		1
		 454 HF 1x 4x200; 1x 5x200; 1x 6x200; 1x 7x200; 1x 8x200	

467/7 TORX®トルクス HF セット1 T型ハンドル TORX®トルクスドライバーセット、保持機能

- 長いアームに保持機能がついているため、ネジをしっかりと工具に保持できます

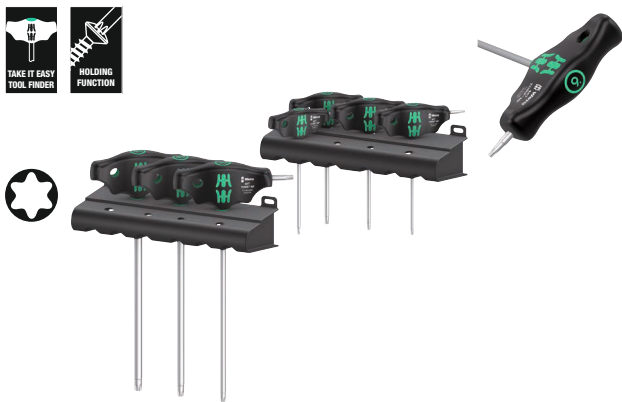
467/7 TORX®トルクス HF セット1 T型ハンドル TORX®トルクスドライバーセット、保持機能



Code	EAN		
05023452001	4013288 214874		1
		 467 TORX® HF 1x TX 10x100; 1x TX 15x100; 1x TX 20x100; 1x TX 25x100; 1x TX 30x200; 1x TX 40x200; 1x TX 45x200 製栓抜き 2x 190,0x50,0	

467/7トルクス®HFセット2ドライバーセット保持 機能付きTハンドルトルクス®ドライバー

Tハンドルドライバー: Tハンドル形状を通して通常より高い力を伝達することができます。人間工学に基づいてハンドルの形状を手のひらとぴったり合わせ使用中の摩擦の損失を軽減します。

六角ネジを工具にしっかりとくっつき保持します。刃先の表面処理により耐食性と寸法の精度を保証します。収納のメタルラックを含みます。ラックは、ワークベンチに配置することも、ツールの壁に掛けることもできます。

- 金属ラックを含む;ラックは立てかけたり、工具の壁に掛けたりすることができます

467/7トルクス HFセット2ドライバーセット保持機能付き Tハンドルトルクスドライバー



Code	EAN		
05023456001	4013288 221728		1
		 467 TORX® HF 1x TX 10x100; 1x TX 15x100; 1x TX 20x100; 1x TX 25x100; 1x TX 30x200; 1x TX 40x200; 1x TX 45x200 9606 1x 214,0x78,0	

自転車セット6

10 x T型ハンドルドライバーセット、自転車向け。人間工学に基づいたハンドルは、トルクの伝達を確保します。

人間工学のクラフトフォームは手の平にぴったり合わせ、握り込んだ摩擦で力の逸失を回避します。

長柄のみの保持機能は磁性なくてもトルクスと六角ソケットネジ (サイズ3以上) をしっかりと保持します。精度を重視した表面処理で耐食性を向上させた。

長柄をレバーにして高いトルクを伝達します。

ワークショップ用のメタル製ラック付。

- T型ハンドルドライバーは、締めたり緩めたりするときに高いトルクを伝達します
- 長いアームに保持機能がついているため、ネジをしっかりと工具に保持できます。
- 短いアームが付け加えられているため、長いアームのてこ効果により、より高いトルクを伝達できます。
- Take it easy 色分けシステム:形状によって色分けされます

自転車セット6

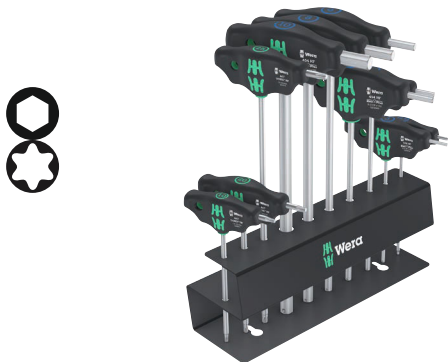

Code	EAN																		
05004174001	220592																		1
		○	454	1x 2,5x100															
		○	454 HF	1x 3x100; 1x 4x150; 1x 5x150; 1x 6x200; 1x 8x200; 1x 10x200															
		⊕	467 TORX® HF	1x TX 10x100; 1x TX 20x100; 1x TX 25x200															

9604Tハンドルドライバー用の金属ラック

Tハンドルドライバー用の金属製ラック。ラックは、ワークベンチに配置することも、ツールの壁に掛けることもできます。最大7個のヴェラ六角Tハンドルドライバー用。

- Tハンドルドライバー用メタルラック

9604Tハンドルドライバー用の金属ラック



	EAN	←	↓															
Code	4013288	mm	mm															
05136424001	223418	214,0	78,0															1

9605Tハンドルドライバー用の金属ラック

Tハンドルドライバー用の金属製ラック。ラックは、ワークベンチに配置することも、ツールの壁に掛けることもできます。最大10個のヴェラ六角Tハンドルドライバー用。

- 最大10個の六角穴付きTハンドルドライバー用

9605Tハンドルドライバー用の金属ラック



	EAN	←	↓															
Code	4013288	mm	mm															
05136425001	223425	214,0	78,0															1

9606Tハンドルドライバー用の金属ラック

Tハンドルドライバー用の金属製ラック。ラックは、ワークベンチに配置することも、ツールの壁に掛けることもできます。最大7個のヴェラトルクス®Tハンドルドライバー用。

9606Tハンドルドライバー用の金属ラック



	EAN							
Code	4013288	mm	mm					
05136426001	223432	214,0	78,0					1

ESD 静電対策シリーズ

静電対策ESD精密マイナスドライバー。静電対策仕様。

ハンドル上部にある精密ゾーンで、作業中の微調整を簡単に行えます。

ハンドル後部にある早回しキャップ、その下にある早回しゾーンにより、スピーディにドライバーを回せます。

ブラックポイント刃先仕上げにより、ネジにぴったりフィットし、先端の耐食性を高めます。

- ESD静電対策工具、表面電気抵抗 $\leq 10^9$ Ohm
- クラフトフォーム多種材質精密ハンドル、人間工学に基づいてデザインされ、早回し作業を実現
- ヴェラブラックポイント刃先の仕上げは、ネジを保持するほどネジ頭の溝にフィットし、耐食性が高いです
- Take it easy 色分けシステム:形状によって色分けされています
- 転がり防止と早回しキャップ付き

1578 A ESD静電対策 精密マイナスドライバー



	EAN							
Code	4013288	mm	mm	mm	mm	mm		
05030099001	215253	0,16	0,8	40	97	2,0	1/32"	5
05030101001	039040	0,23	1,5	40	97	2,0	1/16"	5
05030100001	039033	0,25	1,2	40	97	2,0	0,05"	5
05030102001	039057	0,30	1,8	60	97	2,0	0,07"	5
05030108001	194763	0,35	2,5	40	97	2,5	3/32"	5
05030103001	039064	0,40	2,0	60	97	2,5	5/64"	5
05030104001	039071	0,40	2,5	80	97	2,5	3/32"	5
05030105001	039088	0,50	3,0	80	97	3,0	1/8"	5
05030106001	039095	0,60	3,5	80	97	4,0	9/64"	5
05030107001	039101	0,80	4,0	80	97	4,0	5/32"	5

1550 PH ESD静電対策 精密プラスドライバー



	EAN						
Code	4013288		mm	mm	mm		
05030117001 ¹⁾ 2)	194725	PH 000	40	97	1,5/2,5	1 9/16"	5
05030118001 ¹⁾ 2)	194732	PH 00	40	97	1,8/2,5	1 9/16"	5
05030110001 ²⁾	039118	PH 00	60	97	1,8/2,5	2 3/8"	5
05030119001 ³⁾	194749	PH 0	40	97	3,0	1 9/16"	5
05030111001 ³⁾	039125	PH 0	60	97	3,0	2 3/8"	5
05030112001	039132	PH 1	80	97	4,0	3 1/8"	5

¹⁾ アジアでの汎用プラスネジに最適化

²⁾ 刃先側のブレードの軸径は10mmまで細く切削しました

³⁾ JCS 0 (日本カメラ工業規格) に沿ってサイズ0を調整

1550 PH S ESD静電対策 クラフトフォームマイクロドライバー



	EAN	+	mm	mm	mm		
Code	4013288						
05030109001	215222	# 01	40	97	1 9/16"		5

1555 PZ ESD静電対策 精密ポジドライバー



	EAN	*	mm	mm	mm	mm	
Code	4013288						
05030115001	039149	PZ 0	60	97	3,0	2 3/8"	5
05030116001	039156	PZ 1	80	97	4,0	3 1/8"	5

保持機能付トルクス工具

トルクスネジをしっかりとホールドする

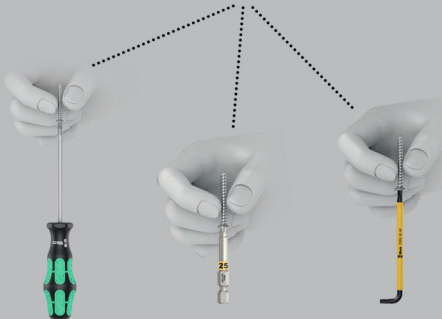

1567 トルクス HF ESD静電対策 精密トルクスドライバー 保持機能



	EAN	*	mm	mm	mm	mm	
Code	4013288						
05030400001	183972	TX 4	40	97	2,5	1 9/16"	5
05030401001	183989	TX 5	40	97	3,0	1 9/16"	5
05030402001	183996	TX 6	40	97	3,0	1 9/16"	5
05030403001	184009	TX 7	60	97	3,0	2 3/8"	5
05030404001	184016	TX 8	60	97	3,0	2 3/8"	5
05030405001	184023	TX 9	60	97	4,0	2 3/8"	5
05030406001	184030	TX 10	60	97	4,0	2 3/8"	5

1567 トルクス ESD静電対策 精密トルクスドライバー



	EAN	*	mm	mm	mm	mm	
Code	4013288						
05030158001	215239	TX 2	40	97	2,0	1 9/16"	5
05030159001	215246	TX 3	40	97	2,0	1 9/16"	5
05030120001	039163	TX 4	40	97	2,5	1 9/16"	5
05030121001	039170	TX 5	40	97	3,0	1 9/16"	5
05030122001	039187	TX 6	40	97	3,0	1 9/16"	5

1567 トルクス B0 ESD静電対策 精密トルクスドライバー



	EAN	*	mm	mm	mm	mm	
Code	4013288						
05030113001	219473	TX 6 B0	60	97	3,0	2 3/8"	5
05030114001	219480	TX 8 B0	60	97	3,0	2 3/8"	5

1567 IPR トルクスプラス ESDKraftform Micro 静電対策精密トルクスプラスドライバー



	EAN	*	mm	mm	mm	mm	
Code	4013288						
05030135001 ¹⁾	194756	1 IPR	40	97	2,0	1 9/16"	5

¹⁾ いじり止め無し

1572 ESD静電対策 マイクロスティックス用 精密ドライバー



	EAN						
Code	4013288		mm	mm	mm		
05030080001	181169	m	40	97	2,5	1 9/16"	5
05030081001	181176	00	40	97	2,5	1 9/16"	5
05030082001	181183	F	40	97	2,5	1 9/16"	5
05030083001	181190	0	40	97	2,5	1 9/16"	5
05030084001	181206	1	40	97	2,5	1 9/16"	5

1573 ペンタローブ ESD静電対策 クラフトフォーム マイクロドライバー

- ペンタローブネジ用のクラフトフォーム マイクロドライバー

1573 ペンタローブ ESD静電対策 クラフトフォーム マイクロドライバー



	EAN						
Code	4013288		mm	mm	mm		
05030330001	219435	PL 1,1	40	97	2,0	1 9/16"	5
05030331001	219497	PL 1,4	40	97	2,0	1 9/16"	5

1569 ESD静電対策 精密ナットドライバー



	EAN						
Code	4013288		mm	mm	mm		
05030410001	184047	1,5	60	97	5,7	2 3/8"	5
05030411001	184054	1,8	60	97	5,7	2 3/8"	5
05030412001	184061	2,0	60	97	5,7	2 3/8"	5
05030413001	184078	2,5	60	97	5,7	2 3/8"	5
05030414001	184085	3,0	60	97	5,7	2 3/8"	5
05030415001	184092	3,2	60	97	5,7	2 3/8"	5
05030416001	184108	3,5	60	97	5,7	2 3/8"	5
05030417001	184115	4,0	60	97	5,7	2 3/8"	5
05030418001	184122	4,5	60	97	6,4	2 3/8"	5
05030150001	093486	5,0	60	97	7,0	2 3/8"	5
05030151001	093493	5,5	60	97	7,8	2 3/8"	5

1529 ESD静電対策 チップリフター

- チップリフター。はんだ除去後、取り付けられた部品を回路基板から取り外す為の工具

1529 ESD静電対策 チップリフター



	EAN						
Code	4013288		mm	mm	mm	mm	
05027450001	219428	1,0	3,5	50	97		10

電気技師用 クラフトフォーム マイクロ ESD 静電対策 ビッグパック 1 ドライバーセット

静電気から保護する ヴェラ マイクロドライバー 25点セット。付属のネジ刃先は、携帯電話やタブレットでの使用に特に適しています。静電エネルギーとそれに関連した損傷から安全に保護します。

回転キャップに手を当てて、回転キャップの下の高速ゾーンを素早く回転させると、超高速で回転させることができます。

使う手を変える時間を省きますパワーゾーンには柔らかいゾーンが組み込まれており、きつく締め付ける時や緩める時に感触を感じることができます。調整中も正確な回転角度を保つ精密ゾーン。

ブラックポイント先端は、正確に取り付けることができるだけでなく、非常に優れた腐食防止性も備えています。

Take it easy カラーコードにはサイズの印が付いており、刃先別に色分けされているので、必要なツールが素早く簡単に見つかります。頑丈なテキスタイルバッグに保管して持ち運びできるので、ツールをしっかりと保護し、常に手元においておくことができます。

- 同梱の刃先は、携帯電話、タブレット、ラップトップ/デスクトップの修理に特に適しています
- 頑丈なテキスタイルバッグに保管して移動するので、ツールを十分に保護しながら常に手元においておくことができます

電気技師用 クラフトフォーム マイクロ ESD 静電対策 ビッグパック 1 ドライバーセット



Code	EAN		
05134019001	4013288 219459		1
		+	1550 PH ESD Micro 1x PH 000x40 ^{1) 2)} ; 1x PH 00x40 ^{1) 2)} ; 1x PH 0x40 ³⁾ ; 1x PH 1x80
		+	1550 PH S ESD Micro 1x # 01x40
		*	1567 TORX® HF ESD Micro 1x TX 8x60; 1x TX 10x60
		*	1567 TORX® ESD Micro 1x TX 2x40; 1x TX 3x40; 1x TX 4x40; 1x TX 5x40; 1x TX 6x40
		*	1567 TORX® B0 ESD Micro 1x TX 6 B0x60; 1x TX 8 B0x60
		*	1567 TORX PLUS® IPR ESD 1x 1 IPRx40
		+	1572 ESD 1x mx40; 1x 00x40; 1x Fx40; 1x 0x40
		*	1573 Pentalobe ESD 1x PL 1,1x40; 1x PL 1,4x40
		●	1569 ESD 1x 3,0x60
		◐	1578 A ESD Micro 1x 0,16x0,8x40; 1x 0,23x1,5x40
		●	1529 ESD 1x 1,0x3,5x50

¹⁾ アジアでの汎用プラスネジに最適化

²⁾ 刃先側のブレードの軸径は10mmまで細く切削しました

³⁾ JCS 0 (日本カメラ工業規格) に沿ってサイズ0を調整

1578 A/6 ESD静電対策 精密ドライバーセット6本組 ラック付き

- 実用的なラック、綺麗にドライバーを保管できます

1578 A/6 ESD静電対策 精密ドライバーセット6本組 ラック付き



Code	EAN			
05030170001	4013288 113900			1
		+	1550 PH ESD Micro 1x PH 0x60 ¹⁾ ; 1x PH 1x80	
		-	1578 A ESD Micro 1x 0,23x1,5x40; 1x 0,25x1,2x40; 1x 0,30x1,8x60; 1x 0,40x2,5x80	

¹⁾JCIS 0 (日本カメラ工業規格) に沿ってサイズ0を調整

1550/6 ESD静電対策 精密ドライバーセット6本組 ラック付き

- 実用的なラック、綺麗にドライバーを保管できます

1550/6 ESD静電対策 精密ドライバーセット6本組 ラック付き



Code	EAN			
05030180001	4013288 194787			1
		+	1550 PH ESD Micro 1x PH 000x40 ^{1) 2)} ; 1x PH 00x40 ^{1) 2)} ; 1x PH 0x40 ³⁾	
		-	1578 A ESD Micro 1x 0,35x2,5x40	
		T	1567 TORX PLUS® IPR ESD 1x 1 IPRx40	
		A	1572 ESD 1x mx40	

¹⁾アジアでの汎用プラスネジに最適化

²⁾刃先側のプレードの軸径は10mmまで細く切削しました

³⁾JCIS 0 (日本カメラ工業規格) に沿ってサイズ0を調整

1013 クラフトフォームマイクロ ESD静電対策ドライバービットホルダー クイックリリースチャック付き

クラフトフォーム 静電対策ESD精密ビットドライバー。静電対策仕様。静電気の影響を受けやすい環境での作業に適しています。電気表面抵抗: ヴェア 静電対策ESD素材 ≤ 10⁹ Ohm。人間工学に基づいてデザインされたクラフトフォームハンドル、手にかかる負担を軽減します。転がり防止機能付き。

4 mm ハーフムーン差し込みのビットと4 mm ハイオス差し込みのビットに対応しています。スマートフォン、携帯電話、カメラ、電化製品および歯科技工所などの作業に最適です。

- クラフトフォーム精密静電対策ESDビットホルダー
- ESD静電対策工具、表面電気抵抗 ≤ 10⁹ Ohm
- クラフトフォーム多種材質精密ハンドル、転がり防止、空転キャップ付き
- 4 mm ハーフムーン差し込みと 4 mm ハイオス差し込みのビットに対応
- スマートフォン、携帯、カメラ、電子製品に最適です

1013 クラフトフォームマイクロ ESD静電対策ドライバービットホルダー クイックリリースチャック付き



	EAN	□	□	□			
Code	4013288 168610	mm	mm	mm			1
05300004001		23	97	29/32"			

ラピダプター – 驚くほどコンパクトで多機能なツール



- ESDビットホルダー、ESD防静電安全作業用です
- 表面電気抵抗 $\leq 10^9 \Omega$
- クラフトフォーム多種材質ハンドル、人間工学に基づいてデザインされ、迅速な作業を実現
- 六角形となってる転がり防止機能
- 1/4" 六角差し込み、ラピダプタークイックリリースチャック付き

816 R ESD静電対策 ビットドライバー ラピダプタークイックリリースチャック付き



	EAN							
Code	4013288		mm					
05051464001	103918	1/4"	119					2

813 R ESD静電対策 ビットドライバー ラピダプタークイックリリースチャック付き



	EAN							
Code	4013288		mm					
05051273001	103901	1/4"	90					2

クラフトフォーム コンパクト 60 ESD静電対策

ヴェラ クラフトフォーム コンパクト 静電対策ESD 17点セット、16点のビット、816R 静電対策ESD 人間工学に基づいたマルチコンポーネントKraftformハンドルにより、手にかかる負担を軽減します。防静電。

- 手動工具および電動工具両用
- 滑らかなハードゾーンはスピーディな回転を可能にし、ソフトゾーンは高いトルク伝達を実現しています
- ラピダプタークイックリリースチャック
- 丈夫で耐久性のあるユニバーサルビット用
- 丈夫なポーチ付き

クラフトフォーム コンパクト 60 ESD静電対策



Code	EAN			
05051043001	183934			1
			816 R ESD 1x 1/4"x119	
			851/4 Z PH 1x PH 1x89; 1x PH 2x89; 1x PH 3x89	
			855/4 Z PZ 1x PZ 1x89; 1x PZ 2x89; 1x PZ 3x89	
			867/4 Z TORX® BO 1x TX 10x89; 1x TX 15x89; 1x TX 20x89; 1x TX 25x89; 1x TX 30x89	
			840/4 Z Hex-Plus 1x 3,0x89; 1x 4,0x89; 1x 5,0x89; 1x 6,0x89	
			800/4 Z 1x 1,0x5,5x89	

クラフトフォーム コンパクト 精密 21 ESD静電対策 1 静電対策

クラフトフォーム コンパクト精密差し替えセット、精密機械用途向けです。

4 mmハーフムーン差し込みのビット(ヴェラ series 9)と4mmハイオス差し込みのビット(ヴェラ series 21)が含まれています。迅速なブレード交換のためのコンパクトなハンドル/交換可能なブレードシステム。早回しキャップと回転ゾーンを備えたKraftform 精密ハンドルは、早回しできるため、スピーディな作業を実現しています。ソフトゾーンとパワーゾーンを統合することにより、より高いトルクを伝達できます。

ハンドル上部の精密ゾーンにより、細かい調整をしながら作業できます。手作業、電動工具両用ビット付き。迅速なビットのホールド: ビットをインサートに差し込むだけで、自動でロックされ、しっかり固定します。ビット交換の際には、スリーブを前方に押し込むと簡単に取り外せます。

クラフトフォーム コンパクト 精密 21 ESD静電対策 1 静電対策



Code	EAN		
05135973001	194855		1
		1013 Kraftform Micro ESD 1x 97	
		851/9 C 1x PH 000x44 ¹⁾ ; 1x PH 00x44 ¹⁾ ; 1x PH 0x44 ²⁾	
		867/9 C TORX® 1x TX 1x44; 1x TX 2x44; 1x TX 3x44; 1x TX 4x44; 1x TX 5x44	
		867/9 C TORX PLUS® 1x 1 IPx44; 1x 2 IPx44; 1x 3 IPx44; 1x 4 IPx44	
		867/9 IPR TORX® PLUS 1x 1 IPRx44	
		872/9 1x mx44; 1x 00x44; 1x Fx44; 1x 0x44	
		800/9 C 1x 0,23x1,5x44; 1x 0,35x2,5x44	
		869/9 1x 2,5x44,0	

¹⁾アジアでの汎用プラスネジに最適化

²⁾JCIS 0 (日本カメラ工業規格) に沿ってサイズ0を調整

クラフトフォーム コンパクト 精密 20 ESD静電対策 1 静電対策

- ビットホルダー、4 mm ハーフムーンまたは 4mmハイオス両方に対応
- ハンドル材料の表面電気抵抗が $\leq 10^9$ Ohm未満
- ハンドル/差替式ブレードシステムにより、スピーディにブレードを交換できます
- クラフトフォーム精密ハンドル、空転キャップ付き、早回しできる
- ビットは手動工具だけでなく電動工具にも使えます

クラフトフォームコンパクト 精密 20 ESD静電対策 1 静電対策



Code	EAN		
05073671001	169662		1
		1013 Kraftform Micro ESD 1x 97	
		851/9 C 1x PH 000x44 ¹⁾ ; 1x PH 0x44 ²⁾ ; 1x PH 1x44 ¹⁾	
		867/9 C TORX® 1x TX 1x44; 1x TX 2x44; 1x TX 3x44; 1x TX 4x44; 1x TX 5x44; 1x TX 6x44	
		867/9 C TORX PLUS® 1x 1 IPx44; 1x 2 IPx44; 1x 3 IPx44; 1x 4 IPx44	
		840/9 C 1x 1,5x44; 1x 2,0x44	
		800/9 C 1x 0,23x1,5x44; 1x 0,40x2,0x44; 1x 0,50x3,0x44	
		867/9 IPR TORX® PLUS 1x 1 IPRx44	

¹⁾アジアでの汎用プラスネジに最適化

²⁾JCIS 0 (日本カメラ工業規格) に沿ってサイズ0を調整

クラフトフォームコンパクト精密 11 ESD静電対策 1 静電対策



Code	EAN		
05073670001	168344		1
		1013 Kraftform Micro ESD 1x 97	
		851/9 C 1x PH 00x44 ¹⁾ ; 1x PH 0x44 ²⁾ ; 1x PH 1x44 ¹⁾	
		867/9 C TORX® 1x TX 5x44; 1x TX 6x44	
		800/9 C 1x 0,23x1,5x44; 1x 0,40x2,0x44; 1x 0,50x3,0x44	
		840/9 C 1x 1,5x44; 1x 2,0x44	

¹⁾ アジアでの汎用プラスネジに最適化

²⁾ JCS 0 (日本カメラ工業規格) に沿ってサイズ0を調整

Kraftformターボ ヤード法 1

素早くブレードを交換するハンドル/ブレード変更システム。短いブレード付きの小さめのESD静電対策ビットホルダーは帯静電防止で安全に作業でき、狭いスペースの作業にも適用。DIN ISO 1173-C 6、3規格とウェラシリーズ1の六角サイズが 1/4" のビットに適しています。磁性付き付き、大きくて重いネジも保持できます。

ハードエリアとソフトエリアを組み合わせたダブルコンポーネントのハンドル、しっかりとハンドルを握り、細かい作業も出来ます。高品質のユニバーサルビット。コンパクトなテキスタイルボックスは頑丈で、軽くて小さいです。Wera2goシステムと組み合わせて使用できます。

- ESD静電対策 ドライバーハンドル、磁性付き
- 851/1 J: アジアのPH プラスネジに最適化されたビット

Kraftformターボ ヤード法 1



Code	EAN		
05057472001	214584		1
		811/1 Stubby ESD 1x 1/4"x54	
		851/1 Z PH 1x PH 0x25; 1x PH 1x25; 1x PH 2x25	
		851/1 J 1x PH 00x25x2,0 ¹⁾	
		800/1 Z 1x 0,5x3,0x25; 1x 0,6x4,5x25; 1x 1,0x5,5x25; 1x 1,2x6,5x25; 1x 1,2x8,0x25	

¹⁾ JCS 00 (日本カメラ工業規格) に沿ってサイズ00を調整

809/1 ESD静電対策 スタビービットハンド ホルダー、止め輪付き

- コンパクトなデザインにより狭いスペースでの作業に適用
- ビットホルダー、止め輪、1/4" 六角差し込みビット用

809/1 ESD静電対策 スタビービットハンドホルダー、止め 輪付き



	EAN						
Code	4013288		mm	mm			
05008882001	219206	1/4"	10	54	3/8"		2

811/1 ESD静電対策 Stubby 帯静電防止ビットホル ダー、マグネット付き

- コンパクトなデザインにより狭いスペースでの作業に適用
- 人間工学に基づいたダブルコンポーネントクラフトフォー
ムハンドルは、作業の正確さを向上します
- 六角形となってる転がり防止機能
- ESD静電対策 ドライバーハンドル、磁性付き
- DIN ISO 1173-C 6,3規格の1/4"ビット用

811/1 ESD静電対策 Stubby 帯静電防止ビットホルダー、マ グネット付き



	EAN						
Code			mm	mm			
05008881001	212382	1/4"	10	54	3/8"		2

9514 ESDマグネタイザーSB

着磁器。ヴェラ着磁器のプラス側に沿ってツールを引っ張るだけで、ツールがネジを軸にしっかりと固定する。

脱磁するには、ツールをマイナス側に沿って動かす。

- マグネタイザー
- ESD静電対策工具、表面電気抵抗 $\leq 10^9$ Ohm
- 工具の先端を着磁または脱磁する
- ネジを工具にしっかりと保持できます

9514 ESDマグネタイザーSB



	EAN						
Code	4013288	mm					
05073984001	225924	64,6					1

クラフトフォームステンレス

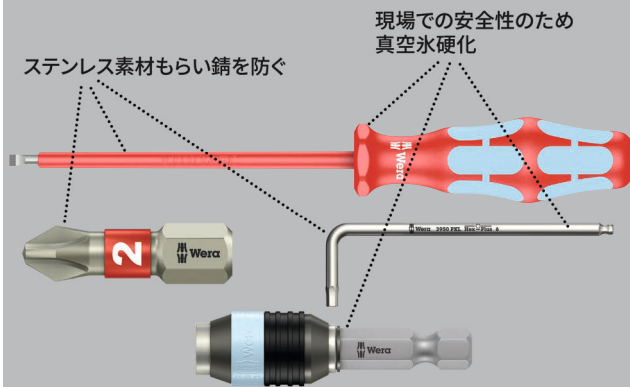

ヴェラ高品質のクラフトフォームプラス 電気工事用ステンレスドライバー。ヴェラのステンレスツールは真空氷硬化プロセスを経て、作業の際に必要な硬度と強度を備えています。

当社の電気工事用工具は、1,000ボルトの許容電圧負荷を謳いつつ、実際はIEC 60900に従って10,000ボルトで個別に検査されています。

-40°Cで耐寒衝撃も検証されており、過酷な環境下での作業が可能です。人間工学に基づいたマルチコンポーネントクラフトフォームハンドル、手にかかる負担を軽減します。

Take it easy 色分けシステム: 形状とサイズに応じて色分けされています。六角形の転がり防止機能により、作業場で転がるのを防ぎます。

レーザーチップ

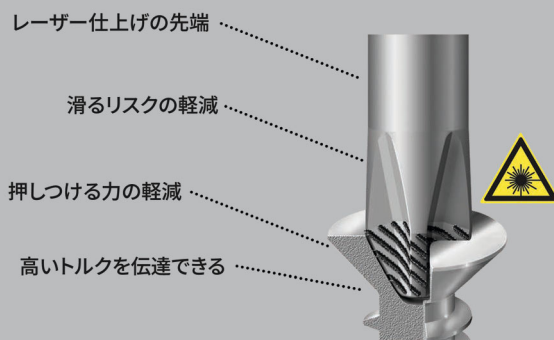

3160 i 電気工事用 絶縁ステンレスマイナスドライバー



	EAN	mm	mm	mm	mm	mm	mm	mm	mm
Code	4013288								
05022729001 ¹⁾	122353	0,5	3,0	80	81	1/8"	3 1/8"		10
05022730001 ¹⁾	122148	0,6	3,5	100	81	9/64"	4"		10
05022731001	122155	0,8	4,0	100	98	5/32"	4"		10
05022732001	122162	1,0	5,5	125	98	7/32"	5"		10

¹⁾レーザーチップ無し

3162 i PH 電気工事用 絶縁ステンレスプラスドライバー



	EAN	+	mm	mm	mm	mm	mm	mm
Code	4013288							
05022733001	122179	PH 1	80	98	3 1/8"			5
05022734001	122186	PH 2	100	105	4"			5

3165 i PZ 電気工事用 絶縁ステンレスポジドライバー

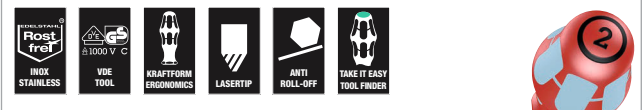

	EAN	*	mm	mm	mm	mm	mm	mm
Code	4013288							
05022740001	183941	PZ 1	80	98	3 1/8"			5
05022741001	183965	PZ 2	100	105	4"			5

3167 i 電気工事用トルクスドライバー、ステンレス



	EAN						
Code	4013288		mm	mm			
05022760001	220103	TX 8	80	81	3 1/8"		5
05022761001	220110	TX 9	80	81	3 1/8"		5
05022762001	220127	TX 10	80	81	3 1/8"		5
05022763001	220134	TX 15	80	98	3 1/8"		5
05022764001	220141	TX 20	80	98	3 1/8"		5
05022765001	220158	TX 25	100	105	4"		5
05022766001	220165	TX 30	100	105	4"		5

3160 i/7 電気工事用 絶縁ステンレスドライバーセット7本組 ラック付き

- ドライバーを綺麗に保管できる実用的なラック什器付き

3160 i/7 電気工事用 絶縁ステンレスドライバーセット7本組 ラック付き



Code	EAN			
05022728001	118073			1
			3162 i VDE 1x PH 1x80; 1x PH 2x100	
			3160 i VDE 1x 0,5x3,0x80 ¹⁾ ; 1x 0,6x3,5x100 ¹⁾ ; 1x 0,8x4,0x100; 1x 1,0x5,5x125	
			3247 1x 0,5x3,0x70	

¹⁾レーザーチップ無し

²⁾米国およびカナダでは取り扱っておりません。

3165 i/6 電気工事用 絶縁ステンレスドライバーセット6本組 ラック付き

- ドライバーを綺麗に保管できる実用的なラック什器付き

3165 i/6 電気工事用 絶縁ステンレスドライバーセット6本組 ラック付き



Code	EAN		
05022745001	184207		1
			3165 i PZ VDE 1x PZ 1x80; 1x PZ 2x100
			3160 i VDE 1x 0,5x3,0x80 ¹⁾ ; 1x 0,6x3,5x100 ¹⁾ ; 1x 0,8x4,0x100; 1x 1,0x5,5x125

¹⁾レーザーチップ無し

3167 i/7 ドライバーセット、ステンレス、什器付

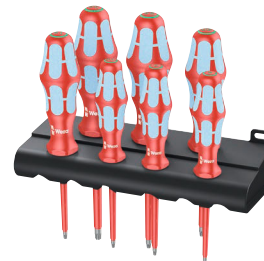
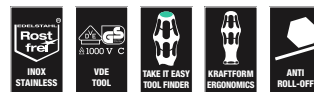

Code	EAN		
05022767001	220172		1
			3167 i TORX® VDE 1x TX 8x80; 1x TX 9x80; 1x TX 10x80; 1x TX 15x80; 1x TX 20x80; 1x TX 25x100; 1x TX 30x100

レーザーチップ

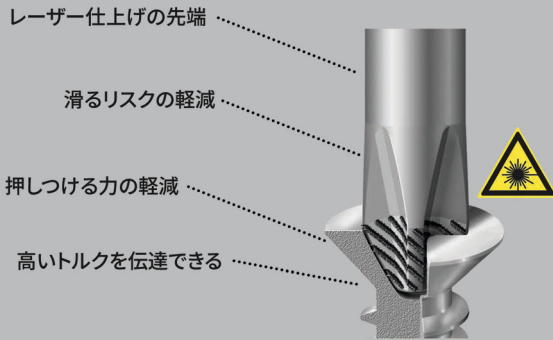

ヴェア 電気工事用マイナスドライバー、人間工学に基づいたマルチコンポーネントクラフトフォームハンドル付きで手にかかる負担を軽減します。ハンドルのハードゾーンにより作業速度を高め、ソフトゾーンにより高いトルクを伝達できます。

当社の電気工事用工具は、1,000ボルトの許容電圧負荷を謳いつつ、実際はIEC 60900に従って10,000ボルトで個別に検査されています。

Take it easy 色分けシステム: 形状とサイズによって色分けされており、簡単に必要なツールを見分けます。六角形の転がり防止機能により、作業場で転がるのを防ぎます。

- 電気工事用ドライバー、最大許容負荷電圧1000ボルト
- 滑らかなハードゾーンはスピーディな回転を可能にし、ソフトゾーンは高いトルク伝達を実現しています
- Take it easy 色分けシステム: 形状によって色分けされています
- 六角形となっている転がり防止機能
- 先細りブレード、レーザーチップ

160 i 電気工事用 絶縁 マイナスドライバー

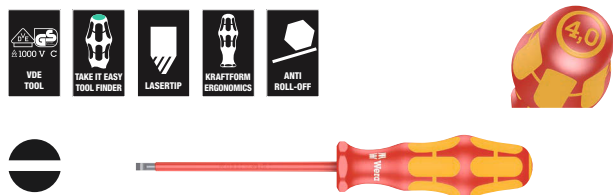

	EAN	mm	mm	mm	mm	mm	mm	
Code	4013288							
05006100001 ¹⁾	027221	0,4	2,5	80	81	3/32"	3 1/8"	10
05006105001 ¹⁾	027238	0,5	3,0	100	81	1/8"	4"	10
05006110001 ¹⁾	027245	0,6	3,5	100	81	9/64"	4"	10
05006115001	027252	0,8	4,0	100	98	5/32"	4"	10
05006116001	105431	0,8	4,0	150	98	5/32"	6"	5
05006120001	027269	1,0	5,5	125	98	7/32"	5"	10
05006121001	105448	1,0	5,5	200	98	7/32"	8"	5
05006125001	027276	1,2	6,5	150	105	1/4"	6"	10
05006126001	105455	1,2	6,5	200	105	1/4"	8"	5
05006130001	027283	1,2	8,0	175	112	5/16"	7"	5
05006135001	028884	1,6	8,0	200	112	5/16"	8"	5
05006140001	028877	1,6	10,0	200	112	3/8"	8"	5

¹⁾レーザーチップ無し

160 i SB 電気工事用 絶縁 マイナスドライバー ヘッダー付き



	Code	EAN		
		4013288		
05100000001	181466	●	160 i VDE	10
			1x 0.4x2.5x80 ¹⁾	
05100001001	181473	●	160 i VDE	10
			1x 0.5x3.0x100 ¹⁾	
05100002001	181480	●	160 i VDE	10
			1x 0.6x3.5x100 ¹⁾	
05100003001	181497	●	160 i VDE	10
			1x 0.8x4.0x100	
05100004001	181503	●	160 i VDE	10
			1x 1.0x5.5x125	

¹⁾レーザーチップ無し

160 iS 電気工事用 絶縁 マイナスドライバー スリム軸

- 先細りした軸
- 狭いスペースでの作業が可能
- 低い位置にあるネジやスプリングに届き作業可能

160 iS 電気工事用 絶縁 マイナスドライバー スリム軸



	Code	EAN	mm	mm	mm	mm	mm	
		4013288						
05006440001	160089	0,6	3,5	100	81	9/64"	4"	10
05006441001	160102	0,8	4,0	100	98	5/32"	4"	10
05006442001	160126	1,0	5,5	125	98	7/32"	5"	10

160 iSS 電気工事用 絶縁 マイナスドライバー スリム軸 スリムハンドル

- スリムなブレードとハンドル
- 狭いスペースでの作業が可能
- 低い位置にあるネジやスプリングに届き作業可能

160 iSS 電気工事用 絶縁 マイナスドライバー スリム軸 スリムハンドル



	Code	EAN	mm	mm	mm	mm	
		4013288					
05020129001	179548	0,8	4,0	100	81	5/32"	4"

162 i PH 電気工事用 絶縁プラスドライバー



Code	EAN	+	mm	mm	mm		
05006150001 ¹⁾	027290	PH 0	80	81	3 1/8"		5
05006152001	027306	PH 1	80	98	3 1/8"		5
05006153001	105417	PH 1	150	98	6"		5
05006154001	027313	PH 2	100	105	4"		5
05006159001	105424	PH 2	200	105	8"		5
05006156001	027320	PH 3	150	112	6"		5
05006158001 ¹⁾	027818	PH 4	200	112	8"		2

¹⁾Without Lasertip

162 i PH SB 電気工事用 絶縁プラスドライバー ヘッダー付き



Code	EAN	+		
05100011001	181442	+	162 i PH VDE 1x PH 1x80	5
05100012001	181459	+	162 i PH VDE 1x PH 2x100	5

162 iS PH 電気工事用 絶縁プラスドライバー スリム軸

- 先細りした軸
- 狭いスペースでの作業が可能
- 低い位置にあるネジやスプリングに届き作業可能

162 iS PH 電気工事用 絶縁プラスドライバー スリム軸



Code	EAN	+	mm	mm	mm		
05006450001	160140	PH 1	80	98	3 1/8"		5
05006451001	160164	PH 2	100	105	4"		5

162 iSS PH 電気工事用 絶縁プラスドライバー スリム軸 スリムハンドル

- スリムなブレードとハンドル
- 狭いスペースでの作業が可能
- 低い位置にあるネジやスプリングに届き作業可能



162 iSS PH 電気工事用 絶縁プラスドライバー スリム軸 スリムハンドル



Code	EAN	+	mm	mm	mm		
05020131001	179432	PH 1	80	81	3 1/8"		5
05020133001	179425	PH 2	100	98	4"		5

165 i PZ 電気工事用 絶縁ポジドライバー



Code	EAN	+	mm	mm	mm		
05006160001 ¹⁾	032782	PZ 0	80	81	3 1/8"		5
05006162001	029836	PZ 1	80	98	3 1/8"		5
05006163001	105462	PZ 1	150	98	6"		5
05006164001	029843	PZ 2	100	105	4"		5
05006165001	105479	PZ 2	200	105	8"		5
05006166001	029850	PZ 3	150	112	6"		5
05006168001 ¹⁾	029867	PZ 4	200	112	8"		2

¹⁾レーザーチップ無し

165 i PZ SB 電気工事用 絶縁ポジドライバー ヘッダー付き



Code	EAN	+		
05100015001	181510	+	165 i PZ VDE 1x PZ 1x80	5
05100016001	181527	+	165 i PZ VDE 1x PZ 2x100	5

165 iS PZ 電気工事用 絶縁ポジドライバー スリム軸

- 先細りした軸
- 狭いスペースでの作業が可能
- 低い位置にあるネジやスプリングに届き作業可能

165 iS PZ 電気工事用 絶縁ポジドライバー スリム軸

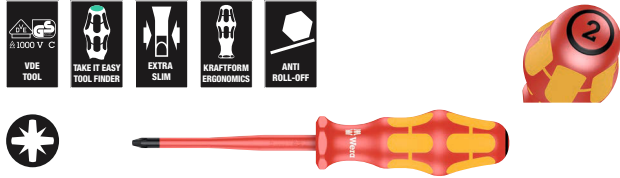

	EAN	+	mm	mm	mm		
Code	4013288						
05006460001	160188	PZ 1	80	98	3 1/8"		5
05006461001	160249	PZ 2	100	105	4"		5

162 i PH/S 電気工事用 絶縁プラスマイナスド ライバー

- プラスマイナスネジ用 - プラス / マイナス

162 i PH/S 電気工事用 絶縁プラスマイナスドライバー



	EAN	+	mm	mm	mm		
Code	4013288						
05006380001	102614	# 1	80	98	3 1/8"		5
05006381001	102621	# 2	100	105	4"		5

162 i PH/S SB 電気工事用 絶縁プラスマイナスドライバー ヘッダー付き



	EAN			
Code	4013288			
05100019001	186560	+	162 i PH/S VDE 1x # 1x80	5
05100020001	186577	+	162 i PH/S VDE 1x # 2x100	5

162 iS PH/S 電気工事用 絶縁プラスマイナスド ライバー スリム軸

- 先細りした軸、プラスマイナス (プラス/マイナス) ネジ用
- 狭いスペースでの作業が可能
- 低い位置にあるネジやスプリングに届き作業可能

162 iS PH/S 電気工事用 絶縁プラスマイナスドライバー スリム軸



	EAN	+	mm	mm	mm		
Code	4013288						
05006455001	160201	# 1	80	98	3 1/8"		5
05006456001	160225	# 2	100	105	4"		5

165 i PZ/S 電気工事用 絶縁プラスマイナスポジ ドライバー

- プラスマイナスネジ用 - ポジドライブ / マイナス

165 i PZ/S 電気工事用 絶縁プラスマイナスポジドライバー



	EAN	+	mm	mm	mm		
Code	4013288						
05006190001	102638	# 1	80	98	3 1/8"		5
05006191001	102645	# 2	100	105	4"		5

165 i PZ/S SB 電気工事用 絶縁プラスマイナスポジド ライバー ヘッダー付き



	EAN			
Code	4013288			
05100021001	186584	+	165 i PZ/S VDE 1x # 1x80	5
05100022001	186591	+	165 i PZ/S VDE 1x # 2x100	5

165 iS PZ/S 電気工事用 絶縁プラスマイナスポジドライバー スリム軸

- 先細りした軸、プラスマイナス (ポジドライブ/マイナス) ネジ用
- 狭いスペースでの作業が可能
- 低い位置にあるネジやスプリングに届き作業可能



Code	EAN	⊕	mm	mm	mm		
05006465001	160263	# 1	80	98	3 1/8"		5
05006466001	160287	# 2	100	105	4"		5

165 iSS PZ/S 電気工事用 絶縁プラスマイナスポジドライバー スリム軸 スリムハンドル

- スリムなブレードとハンドル
- 狭いスペースでの作業が可能
- 低い位置にあるネジやスプリングに届き作業可能



Code	EAN	⊕	mm	mm	mm		
05020132001	179418	# 1	80	81	3 1/8"		5
05020134001	179401	# 2	100	98	4"		5

167 i 電気工事用 トルクス 絶縁トルクドライバー



Code	EAN	⊕	mm	mm	mm		
05006181001	108876	TX 5	80	81	3 1/8"		5
05006182001	108883	TX 6	80	81	3 1/8"		5
05006183001	108890	TX 7	80	81	3 1/8"		5
05006184001	108906	TX 8	80	81	3 1/8"		5
05006169001	036452	TX 9	80	81	3 1/8"		5
05006170001	036667	TX 10	80	81	3 1/8"		5
05006172001	036674	TX 15	80	98	3 1/8"		5
05006174001	036681	TX 20	80	98	3 1/8"		5
05006176001	036698	TX 25	100	105	4"		5
05006177001	036469	TX 27	100	105	4"		5
05006178001	036704	TX 30	100	105	4"		5
05006179001	036476	TX 40	150	112	6"		5

168 i 電気工事用 絶縁四角ドライバー



Code	EAN	□	mm	mm	mm		
05004780001	038777	# 1	80	98	3 1/8"		5
05004783001	105486	# 1	150	98	6"		5
05004781001	038784	# 2	100	105	4"		5
05004784001	105493	# 2	200	105	8"		5
05004782001	040909	# 3	150	112	6"		5

168 i SB 電気工事用 絶縁四角ドライバー ヘッダー付き



Code	EAN	□		
05100024001	181534	○	168 i VDE 1x # 1x80	5
05100025001	181541	○	168 i VDE 1x # 2x100	5
05100026001	181558	○	168 i VDE 1x # 3x150	5

190 i 電気工専用 絶縁ナットドライバー



	EAN							
Code	4013288	mm		mm	mm	mm		
05005300001	032485	5,5		125	98	11,0	5"	5
05005305001	032492	6,0		125	98	12,0	5"	5
05005310001	032508	7,0		125	105	14,0	5"	5
05005315001	032515	8,0		125	105	15,0	5"	5
05005320001	032522	9,0		125	105	16,0	5"	5
05005325001	032539	10,0		125	112	17,0	5"	5
05005330001	032546	11,0		125	112	19,0	5"	5
05005335001	032553	12,0		125	112	20,0	5"	5
05005340001	032560	13,0		125	112	21,0	5"	5

247 検電用ドライバー



	EAN							
Code	4013288	mm	mm	mm	mm			
05005655001	002686	0,5	3,0	70	3,0	1/8"	2 3/4"	5

¹⁾米国およびカナダでは取り扱っておりません。

247 SB 検電用ドライバー



Code	EAN			
05100100001	181664	247	1x 0.5x3.0x70	5

¹⁾米国およびカナダでは取り扱っておりません。

クラフトフォーム セット 100 電気工専用 絶縁

ビックバックシリーズ電気工専用ドライバー14点セット、IEC 60900に従って1,000ボルトの許容電圧で安全に動作するように、10,000ボルトの温水検測装置で個別に検査されています。クラフトフォームプラスハンドル: 手にかかる負担を軽減します。ハードゾーンにより作業速度を高め、ソフトゾーンにより高いトルクを伝達できます。レーザーチップ加工が施された先端はリセス (ネジの窪み) に食いつき、リセス (ネジの窪み) からのカムアウトを防ぎます。電圧テスターとドライバーの保管に便利なラックが含まれています。Take it easy 色分けシステム: 形状やサイズに応じて色分けされています。六角形の転がり防止機能により、作業場で転がるのを防ぎます。

- 電気工専用ドライバー、最大許容負荷電圧1000ボルト
- クラフトフォーム多種材質ハンドル、人間工学に基づいてデザインされ、迅速な作業を実現
- Take it easy 色分けシステム形状によって色分けされています
- 六角形となってる転がり防止機能
- レーザーチップによりネジリセスにフィットします

クラフトフォーム セット 100 電気工専用 絶縁

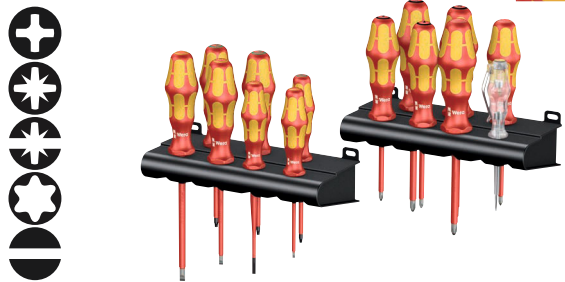

Code	EAN		
05105631001	163639		1
		162 i PH VDE 1x PH 1x80; 1x PH 2x100	
		165 i PZ VDE 1x PZ 1x80; 1x PZ 2x100	
		165 i PZ/S VDE 1x # 1x80; 1x # 2x100	
		167 i TORX® VDE 1x TX 10x80; 1x TX 15x80; 1x TX 20x80	
		160 iS 1x 0,6x3,5x100	
		160 i VDE 1x 0,4x2,5x80 ¹⁾ ; 1x 0,8x4,0x100; 1x 1,0x5,5x125	
		247 1x 0,5x3,0x70	
		Rack 2x 190,0x50,0	

¹⁾レーザーチップ無し

¹⁾米国およびカナダでは取り扱っておりません。

Kraftform 2go 100

クラフトフォーム 電気工事用ドライバー11点セット、Take it easy 色分けシステム付。Wera 2go 4 バッグ入り、仕切りは調整可能です。

- Wera 2go シリーズ製品と組み合わせて使用できます

Kraftform 2go 100



Code	EAN		
05004310001	187826		1
		Wera 2go 4 1x 165,0x165,0x105,0	
		⊕ 162 i PH VDE 1x PH 1x80; 1x PH 2x100	
		⊕ 165 i PZ VDE 1x PZ 1x80; 1x PZ 2x100	
		⊕ 167 i TORX® VDE 1x TX 10x80; 1x TX 15x80; 1x TX 20x80	
		● 160 i VDE 1x 0,4x2,5x80 ¹⁾ ; 1x 0,8x4,0x150; 1x 1,0x5,5x200	
		● 160 iS 1x 0,6x3,5x100	
		K120 1x 50,0x120,0	

¹⁾レーザーチップ無し

160 i/6 電気工事用 絶縁ドライバーセット6本組 ラック付き

- ドライバーを綺麗に保管できる実用的なラック什器付き



Code	EAN		
05006145001	027887		1
		⊕ 162 i PH VDE 1x PH 1x80; 1x PH 2x100	
		● 160 i VDE 1x 0,4x2,5x80 ¹⁾ ; 1x 0,6x3,5x100 ¹⁾ ; 1x 0,8x4,0x100; 1x 1,0x5,5x125	

¹⁾レーザーチップ無し

160 i/7 電気工事用 絶縁ドライバーセット7本組 ラック、検電ドライバー付き

- ドライバーを綺麗に保管できる実用的なラック什器付き



Code	EAN		
05006147001	041708		1
		⊕ 162 i PH VDE 1x PH 1x80; 1x PH 2x100	
		● 160 i VDE 1x 0,4x2,5x80 ¹⁾ ; 1x 0,6x3,5x100 ¹⁾ ; 1x 0,8x4,0x100; 1x 1,0x5,5x125	
		● 247 1x 0,5x3,0x70	

¹⁾レーザーチップ無し
²⁾米国およびカナダでは取り扱っておりません。

160 i/165 i/7 電気工事用 絶縁ドライバーセット7本組 ラック、検電ドライバー付き

- ドライバーを綺麗に保管できる実用的なラック什器付き



Code	EAN		
05006148001	041715		1
		⊕ 165 i PZ VDE 1x PZ 1x80; 1x PZ 2x100	
		● 160 i VDE 1x 0,4x2,5x80 ¹⁾ ; 1x 0,6x3,5x100 ¹⁾ ; 1x 0,8x4,0x100; 1x 1,0x5,5x125	
		● 247 1x 0,5x3,0x70	

¹⁾レーザーチップ無し
²⁾米国およびカナダでは取り扱っておりません。

167 i/6 絶縁トルクスドライバーセット6本組



Code		EAN		
		4013288		
05133356001	160072			1
		167 i TORX® VDE		
		1x TX 8x80; 1x TX 9x80; 1x TX 10x80;		
		1x TX 15x80; 1x TX 20x80; 1x TX 25x100		

160 iS/7 電気工事用 絶縁ドライバーSlim軸セット7本組 ラック・検電ドライバー付き

- 先細りした軸
- ドライバーを綺麗に保管できる実用的なラック仕器付き
- 狭いスペースでの作業が可能
- 低い位置にあるネジやスプリングに届き作業可能

160 iS/7 電気工事用 絶縁ドライバーSlim軸セット7本組 ラック・検電ドライバー付き



Code		EAN		
		4013288		
05006480001	160713			1
		162 iS		
		1x PH 1x80; 1x PH 2x100		
		165 iS PZ/S		
		1x # 2x100		
		160 iS		
		1x 0,6x3,5x100; 1x 0,8x4,0x100;		
		1x 1,0x5,5x125		
		247		
		1x 0,5x3,0x70		

*)米国およびカナダでは取り扱っておりません。

160 iSS/7 電気工事用 絶縁ドライバーセット7本組 スリム軸 スリムハンドル

- クラフトフォームドライバー、スリムなブレード、スリムなハンドル
- 狭いスペースでの作業が可能
- 低い位置にあるネジやスプリングに届き作業可能
- 個別に検査済みで、1,000ボルト作業安全を保障します

160 iSS/7 電気工事用 絶縁ドライバーセット7本組 スリム軸 スリムハンドル



Code		EAN		
		4013288		
05135961001	178640			1
		160 iSS 1x 0,8x4,0x100		
		160 iS 1x 0,6x3,5x100; 1x 1,0x5,5x125		
		162 iSS 1x PH 1x80; 1x PH 2x100		
		165 iSS PZ/S 1x # 1x80; 1x # 2x100		

160 i/168 i/6 電気工事用 絶縁ドライバーセット6本組 ラック付き

- ドライバーを綺麗に保管できる実用的なラック仕器付き

160 i/168 i/6 電気工事用 絶縁ドライバーセット6本組 ラック付き



Code		EAN		
		4013288		
05347777001	122957			1
		162 i PH VDE		
		1x PH 1x80; 1x PH 2x100		
		160 i VDE		
		1x 0,6x3,5x100 ¹⁾ ; 1x 1,0x5,5x125		
		168 i VDE		
		1x # 1x80; 1x # 2x100		

¹⁾レーザーチップ無し

160 i/162 i/167 i/9 電気工事用 絶縁ドライバーセット 9本組



Code	EAN		
05133355001	4013288 160065		1
		+	162 i PH VDE 1x PH 2x100
		+	165 i PZ VDE 1x PZ 2x100
		+	165 i PZ/S VDE 1x # 1x80; 1x # 2x100
		*	167 i TORX® VDE 1x TX 15x80; 1x TX 20x80; 1x TX 25x100
		●	160 i VDE 1x 0,4x2,5x80 ¹⁾ ; 1x 1,0x5,5x125

¹⁾レーザーチップ無し

165 iS PZポジ/S # 1 + 2 ドライバーセット Kraftform Plusシリーズ100。細型のブレード

- 先細りした軸、プラスマイナス (ポジドライブ/マイナス) ネジ用
- 狭いスペースでの作業が可能
- 低い位置にあるネジやスプリングに届き作業可能

165 iS PZポジ/S # 1 + 2 ドライバーセット Kraftform Plusシリーズ100。細型のブレード



Code	EAN		
05006470001	4013288 214317		1
		+	165 iS PZ/S 1x # 1x80; 1x # 2x100

Kraftform Kompakt VDE ステンレス 17 超薄型1 色分けシステム

3817 Kraftform 電気工事用VDEビットホルダー2本は、人間工学に基づいたドライバーです。15個の電気工事用VDEステンレス製ブレード(一部はブレード径縮小(iS)により、低い位置にあるネジやスプリングエレメントにも簡単に届き、操作できます: Take it easy 色分けシステム: 刃先による色分けとレーザー刻印によるサイズ表示 - 必要なツールを素早く簡単に識別。

Wera(ヴェラ)のステンレス製ツールは真空低温焼戻しがされているため、ネジ止めに必要な硬度と強度を備えています。工業用として制限なく使用できます。

頑丈なベルトホルスター入り。背面の面ファスナーにより、壁、棚、作業台車、Wera(ヴェラ)2goシステムなどに取り付けることができます。



Kraftform Kompakt VDE ステンレス 17 超薄型1 色分けシステム



Code	EAN		
05006631001	4013288 230034		1
		●	3817 VDE ステンレス 2x 9x98
		+	Kraftform Kompakt VDE 3062 IS Take it easy 1x PH 1x157; 1x PH 2x157
		+	Kraftform Kompakt VDE 3065 IS PZ Take it easy 1x PZ 1x157; 1x PZ 2x157
		+	Kraftform Kompakt VDE 3065 IS PZ/S T Take it easy 1x # 1x157; 1x # 2x157
		*	Kraftform Kompakt VDE 3067 i Take it easy 1x TX 10x157
		*	Kraftform Kompakt VDE 3067 IS Take it easy 1x TX 15x157; 1x TX 20x157; 1x TX 25x157
		●	Kraftform Kompakt VDE 3060 i Take it easy 1x 0,4x2,5x157; 1x 1,2x6,5x157
		●	Kraftform Kompakt VDE 3060 IS Take it easy 1x 0,6x3,5x157; 1x 0,8x4,0x157; 1x 1,0x5,5x157
			ストリップ交換可70 1x 50,0x70,0

Kraftform Kompakt VDE ステンレス 8 超薄型1 色分けシステム

3817電気工用VDE Kraftformビットホルダー1本で人間工学に基づいたネジ打ちが可能。7種類の電気工用VDEステンレス製ブレード、一部はブレード径縮小(iS)により、低い位置にあるネジやスプリングエレメントにも簡単に届き操作できます; Take it easy 色分けシステム: 刃先による色分けとレーザー刻印によるサイズ表示、必要なツールを素早く簡単に識別。個別に10,000 Vでテストされ、1,000V保証で安全に作業できます。

Wera(ヴェラ)のステンレス製ツールは真空低温焼戻しがされているため、ネジ止めに必要な硬度と強度を備えています。工業用として制限なく使用できます。

頑丈なベルトホルスター入り。マジックテープにより、壁、棚、作業台車、Wera(ヴェラ)2goシステムに取り付けることができます。

Kraftform Kompakt VDE ステンレス 8 超薄型1 色分けシステム



Code	EAN		
05006630001	4013288 229656		1
		● 3817 VDE ステンレス 1x 9x98	
		⊛ Kraftform Kompakt VDE 3067 i Take it easy 1x TX 8x157; 1x TX 9x157; 1x TX 10x157; 1x TX 30x157	
		⊛ Kraftform Kompakt VDE 3067 iS Take it easy 1x TX 15x157; 1x TX 20x157; 1x TX 25x157	
		ストリップ交換可70 1x 50,0x70,0	

3817 VDE Kraftform ステンレス製ブレード固定ハンドル SB

高級VDE製ビットホルダー、Wera VDEステンレスブレード専用。ハンドル/ブレードシステムで必要なブレードを迅速に交換でき、多様な用途に適用可能。Kraftform Plusハンドルにより、快適かつ人間工学的なネジ留めを実現し、ママヤタコができることもありません。

ハードなゾーンは作業スピードを向上させ、ソフトなゾーンが高トルク伝達を保証します。

- Kraftform Kompakt VDE ステンレス製ビットホールディングハンドル
- 滑らかなハードゾーンはスピーディな回転を可能にし、ソフトゾーンは高いトルク伝達を実現しています

3817 VDE Kraftform ステンレス製ブレード固定ハンドル SB



	EAN	mm	mm				
Code	4013288	mm	mm				
05003991001	220189	9	98				1

Kraftform Kompakt VDE 3060 i Take it easy SB, ステンレス
特殊ツールを必要とせず、非常に素早くブレードを交換できるKraftform Kompaktハンドル/ブレードシステム用のVDE ステンレスブレードです。IEC 60900に基づき個別に検品されたツールです。安全動作用に10,000 Vで個別に検品され、1,000 Vの電圧の安全保証を持ちます。

ウェラのステンレスツールは真空低温焼入れを施されており、ネジ接続に必要な硬度と強度の特性を備えています。産業用途に制限なく使用できます。

- 電気工事用クラフトフォームコンパクト差替式絶縁ブレード、マイナスネジ用
- 絶縁、IEC 60900基準に従って個別に検査済みです
- 外側の錆びを防止するステンレス製ブレード
- 真空氷硬化により、必要な硬度と強度を兼ね備える
- 9 mm 六角差し込み、リードイン面取り用
- Take it easy 色分けシステム: 刃先による色分けとレーザー刻印によるサイズ表示

Kraftform Kompakt VDE 3060 i Take it easy SB, ステンレス



Code	EAN			
	4013288			
05006575001	229236	⊖	Kraftform Kompakt VDE 3060 i Take it easy 1x 0.4x2.5x157	5
05006576001	229243	⊖	Kraftform Kompakt VDE 3060 i Take it easy 1x 1.2x6.5x157	5

Kraftform Kompakt VDE 3060 iS Take it easy SB, ステンレス

- 先細りした軸、完全絶縁
- このようにして、低い位置にあるネジやスプリングに届き作業することができます
- Take it easy 色分けシステム: 刃先による色分けとレーザー刻印によるサイズ表示



Kraftform Kompakt VDE 3060 iS Take it easy SB, ステンレス



Code	EAN			
	4013288			
05006577001	229250	⊖	Kraftform Kompakt VDE 3060 iS Take it easy 1x 0.6x3.5x157	5
05006578001	229274	⊖	Kraftform Kompakt VDE 3060 iS Take it easy 1x 0.8x4.0x157	5
05006579001	229281	⊖	Kraftform Kompakt VDE 3060 iS Take it easy 1x 1.0x5.5x157	5

Kraftform Kompakt VDE 3062 iS Take it easy SB, ステンレス

- 先細りした軸、完全絶縁
- このようにして、低い位置にあるプラスネジに届き作業することができます
- Take it easy 色分けシステム: 刃先による色分けとレーザー刻印によるサイズ表示

Kraftform Kompakt VDE 3062 iS Take it easy SB, ステンレス



Code	EAN			
	4013288			
05006580001	229304	⊕	Kraftform Kompakt VDE 3062 iS Take it easy 1x PH 1x157	5
05006581001	229427	⊕	Kraftform Kompakt VDE 3062 iS Take it easy 1x PH 2x157	5

Kraftform Kompakt VDE 3065 iS PZ Take it easy SB, ステンレス

- 先細りした軸、完全絶縁
- このようにして、低い位置にあるポジドライブネジに届き作業することができます
- Take it easy 色分けシステム: 刃先による色分けとレーザー刻印によるサイズ表示

Kraftform Kompakt VDE 3065 iS PZ Take it easy SB, ステンレス



Code	EAN		
05006582001	229533	+	Kraftform Kompakt VDE 3065 iS PZ Take it easy 1x PZ 1x157 5
05006583001	229540	+	Kraftform Kompakt VDE 3065 iS PZ Take it easy 1x PZ 2x157 5

Kraftform Kompakt VDE 3065 iS PZ/S Take it easy SB, ステンレス

- 先細りした軸、完全絶縁
- このようにして、低い位置にあるプラスマイナスネジに届き作業することができます
- Take it easy 色分けシステム: 刃先による色分けとレーザー刻印によるサイズ表示

Kraftform Kompakt VDE 3065 iS PZ/S Take it easy SB, ステンレス



Code	EAN		
05006584001	229502	+	Kraftform Kompakt VDE 3065 iS PZ/S Take it easy 1x # 1x157 5
05006585001	229526	+	Kraftform Kompakt VDE 3065 iS PZ/S Take it easy 1x # 2x157 5

Kraftform Kompakt VDE 3067 iS TORX® Take it easy SB , ステンレス

- 先細りした軸、完全絶縁
- このようにして、低い位置にあるトルクスネジに届き作業することができます
- Take it easy 色分けシステム: 刃先による色分けとレーザー刻印によるサイズ表示

Kraftform Kompakt VDE 3067 iS TORX® Take it easy SB , ステンレス



Code	EAN		
05006590001	229472	+	Kraftform Kompakt VDE 3067 iS Take it easy 1x TX 15x157 5
05006591001	229489	+	Kraftform Kompakt VDE 3067 iS Take it easy 1x TX 20x157 5
05006592001	229496	+	Kraftform Kompakt VDE 3067 iS Take it easy 1x TX 25x157 5

Kraftform Kompakt VDE 3067 i TORX® Take it easy SB, ステンレス

- 電気工事用クラフトフォームコンパクト差替式絶縁ブレード、トルクスネジ用
- Take it easy 色分けシステム: 刃先による色分けとレーザー刻印によるサイズ表示

Kraftform Kompakt VDE 3067 i TORX® Take it easy SB, ステンレス



Code	EAN			
	4013288			
05006586001	229434		Kraftform Kompakt VDE 3067 i Take it easy 1x TX 8x157	5
05006587001	229441		Kraftform Kompakt VDE 3067 i Take it easy 1x TX 9x157	5
05006588001	229458		Kraftform Kompakt VDE 3067 i Take it easy 1x TX 10x157	5
05006589001	229465		Kraftform Kompakt VDE 3067 i Take it easy 1x TX 30x157	5

837 i RA Kraftform ラチェット機能付きビットホルダー Wera(ヴェラ) Kraftform Kompakt 電気工事用VDE ブレード用ビットホルダー。ハンドルに内蔵された細かいギア(歯数40/戻り角9°)のラチェット付き。

ラチェットによりツールの位置を変更することなくネジ回しができます。ラチェット機構がハンドルに完全に組み込まれているため非常に便利で快適な作業が可能です。ハンドル/ブレードシステムにより必要なブレードを素早く交換できるため幅広い用途に使用できます。

- Kraftform Kompakt 電気工事用VDE ラチェット機能付きビットホルダー
- 細かいギアを備えた一体型ラチェットにより、高速で安全な作業に供される
- 高い作業スピード: ラチェットは、ネジ締め時に早回しすることもできます
- 人間工学に基づき、時計回り/反時計回り、ポジション0に直感的に切り替えられます
- 人間工学に基づいた快適な作業を実現するKraftform Plus ハンドル



837 i RA Kraftform ラチェット機能付きビットホルダー



	EAN								
Code	4013288	mm	mm						
05057490001	229700	9	115						1

Kraftform Kompakt VDE 17 RA 1

Kraftform Kompakt 電気工事用VDE 17点セット。ラチェット機能付き837 i RAビットホルダー(歯数40,戻り角9°)1本,817 電気工事用VDEビットホルダー1本,Take it easy 色分けシステム付きVDEブレード15本: 刃先による色分けとレーザー刻印によるサイズ表示。

IEC 60900により個別検査済ツールセット。個別に10,000 V でテストされ,1,000V保証で安全に作業できます。

- Kraftform Kompakt VDE Kraftform 837 i RA ブレード用ラチェット機能付きビットホルダー(歯数40,戻り角9°)1本,817 電気工事用VDEブレード用ビットホルダー1本。
- ハンドルにラチェットを内蔵した837 i RAビットホルダーは,迅速で安全な作業を保証します
- 高い作業スピード: ラチェットは,ネジ締め時に早回しすることもできます
- 人間工学に基づき,時計回り/反時計回り,ポジション0に直感的に切り替えられます
- 電気工事用VDEブレード(長さ157ミリ),実用的な回転機能,転がり防止機能,Take it easy 色分けシステム: 刃先による色分けとレーザー刻印によるサイズ表示
- IEC 60900により個別検査済ツールセット
- 丈夫なポーチ付き
- Wera 2goに適しています

Kraftform Kompakt VDE 17 RA 1



Code	EAN		
05006618001	4013288 229694		1
		● 837 i RA 1x 9x115	
		● 817 VDE 1x 9x98	
		⊕ Kraftform Kompakt VDE 62 i Take it easy 1x PH 1x157; 1x PH 2x157	
		⊕ Kraftform Kompakt VDE 65 i Take it easy 1x PZ 1x157; 1x PZ 2x157	
		⊕ Kraftform Kompakt VDE 65 i PZ/S Take it easy 1x # 1x157; 1x # 2x157	
		⊗ Kraftform Kompakt VDE 67 i Take it easy 1x TX 10x157; 1x TX 15x157; 1x TX 20x157; 1x TX 25x157	
		⊖ Kraftform Kompakt VDE 60 i Take it easy 1x 0,4x2,5x157; 1x 0,8x4,0x157; 1x 1,0x5,5x157; 1x 1,2x6,5x157	
		⊖ Kraftform Kompakt VDE 60 iS Take it easy 1x 0,6x3,5x157	

Kraftform Kompakt VDE 17 RA インチサイズ 1



Code	EAN		
05006619001	4013288 229885		1
		● 837 i RA 1x 9x115	
		● 817 VDE 1x 9x98	
		⊕ Kraftform Kompakt VDE 62 i Take it easy 1x PH 1x157; 1x PH 2x157	
		⊕ Kraftform Kompakt VDE 65 i PZ/S Take it easy 1x # 1x157; 1x # 2x157	
		⊗ Kraftform Kompakt VDE 67 i Take it easy 1x TX 10x157; 1x TX 15x157; 1x TX 20x157; 1x TX 25x157	
		⊖ Kraftform Kompakt VDE 60 i Take it easy 1x 0,4x2,5x157; 1x 0,8x4,0x157; 1x 1,0x5,5x157; 1x 1,2x6,5x157	
		⊖ Kraftform Kompakt VDE 60 iS Take it easy 1x 0,6x3,5x157	
		□ Kraftform Kompakt VDE 68 i Take it easy 1x # 1x157; 1x # 2x157	

クラフトフォームコンパクト電気工事用シリーズ

Kraftform Kompakt VDE 16 トルク1.2-3.0 Nm 超薄型 1色分けシステム

トルク電気工事用VDEブレード16点セット。14個のブレード(うち12個はブレード径縮小)が付属し、保護電気工事用が組み込まれています。

Take it easy 色分けシステム: 刃先による色分けとレーザー一刻印によるサイズ表示 - 必要なツールを素早く簡単に識別。ト

トルク電気工事用VDEビットホルダー(トルク値1.2~3.0 Nm調整可能)と817電気工事用VDEビットホルダー。どちらも人間工学に基づいたKraftform Plusハンドルで、硬いハンドルゾーンが早回しを保証し、柔らかいハンドルゾーンがしっかりと力を伝えます。

Kraftform Kompakt VDE 16 トルク1.2-3.0 Nm 超薄型 1色分けシステム



Code	EAN		
05006609001	4013288 229953		1
		7400 VDE 1x 7441 VDE, 1,2-3,0 Nm	
		817 VDE 1x 9x98	
		Kraftform Kompakt VDE 62 iS Take it easy 1x PH 1x157; 1x PH 2x157	
		Kraftform Kompakt VDE 65 iS Take it easy 1x PZ 1x157; 1x PZ 2x157	
		Kraftform Kompakt VDE 65 iS PZ/S Take it easy 1x # 1x157; 1x # 2x157	
		Kraftform Kompakt VDE 67 i Take it easy 1x TX 10x157	
		Kraftform Kompakt VDE 67 iS Take it easy 1x TX 15x157; 1x TX 20x157; 1x TX 25x157	
		Kraftform Kompakt VDE 60 i Take it easy 1x 0,4x2,5x157	
		Kraftform Kompakt VDE 60 iS Take it easy 1x 0,6x3,5x157; 1x 0,8x4,0x157; 1x 1,0x5,5x157	
		ストリップ交換可70 1x 50,0x70,0	

Kraftform Kompakt VDE 15 トルク1.2-3.0 Nm 超薄型 1色分けシステム

トルク電気工事用VDEブレード15点セット。トルク電気工事用VDEビットホルダー1本(トルク値1.2~3.0 Nmに調整可能)。

人間工学に基づいたKraftform Plusハンドルで硬いハンドルゾーンが早回しを保証し、柔らかいハンドルゾーンがしっかりと力を伝えます。

ブレード14枚(うち12枚はブレード径縮小)、保護カバー付き。

Take it easy 色分けシステム: 刃先による色分けとレーザー一刻印によるサイズ表示で必要なツールを素早く簡単に識別。丈夫なベルトホルスター付き。

テキスタイルボックスのマジックテープで,Wera(ヴェラ) 2goに取り付けることができます。また、壁や棚、作業場用トrolleyにも取り付けられます。

Kraftform Kompakt VDE 15 トルク1.2-3.0 Nm 超薄型 1色分けシステム



Code	EAN		
05006605001	4013288 229915		1
		7400 VDE 1x 7441 VDE, 1,2-3,0 Nm	
		Kraftform Kompakt VDE 62 iS Take it easy 1x PH 1x157; 1x PH 2x157	
		Kraftform Kompakt VDE 65 iS Take it easy 1x PZ 1x157; 1x PZ 2x157	
		Kraftform Kompakt VDE 65 iS PZ/S Take it easy 1x # 1x157; 1x # 2x157	
		Kraftform Kompakt VDE 67 i Take it easy 1x TX 10x157	
		Kraftform Kompakt VDE 67 iS Take it easy 1x TX 15x157; 1x TX 20x157; 1x TX 25x157	
		Kraftform Kompakt VDE 60 i Take it easy 1x 0,4x2,5x157	
		Kraftform Kompakt VDE 60 iS Take it easy 1x 0,6x3,5x157; 1x 0,8x4,0x157; 1x 1,0x5,5x157	
		ストリップ交換可70 1x 50,0x70,0	

Kraftform Kompakt VDE ビッグパック 1

Kraftform Kompakt 電気工事用VDE 26点セット,2x 817 電気工事用VDE Kraftformビットホルダー,24本の電気工事用VDE ブレード(各長さ157ミリ),そのほとんどがブレード径縮小(iS)。

Take it easy 色分けシステムは、刃先による色分けとレーザー刻印によるサイズ表示で、必要なツールを素早く簡単に識別できます。Kraftform Plusハンドルは人間工学に基づいた快適なネジ締めを実現し、マメやタコを防ぎます。

ハードハンドルゾーンは早回しを可能にし、ソフトハンドルゾーンはしっかりと力を伝えます。転がり防止機能により、作業現場でのビットの転がりを防ぎます。

- 2本のKraftform817 電気工事用VDE転がり防止機能付きビットホルダー
- 電気工事用VDEブレード(長さ157ミリ),実用的な回転機能,転がり防止機能,Take it easy 色分けシステム: 刃先による色分けとレーザー刻印によるサイズ表示
- 絶縁工具、ブレードの一部は1,000ボルトまでの安全な作業のために直径を小さくしています
- IEC 60900により個別検査済ツールセット
- 丈夫なポーチ付き
- Wera 2goに適しています

Kraftform Kompakt VDE ビッグパック 1



Code	EAN		
05006617001	4013288 229557		1
		● 817 VDE 2x 9x98	
		⊕ Kraftform Kompakt VDE 62 iS Take it easy 1x PH 1x157; 1x PH 2x157	
		⊕ Kraftform Kompakt VDE 65 iS Take it easy 1x PZ 1x157; 1x PZ 2x157	
		⊕ Kraftform Kompakt VDE 62 iS PH/S Take it easy 1x # 1x157; 1x # 2x157	
		⊕ Kraftform Kompakt VDE 65 iS PZ/S Take it easy 1x # 1x157; 1x # 2x157	
		⊕ Kraftform Kompakt VDE 67 i Take it easy 1x TX 8x157; 1x TX 9x157; 1x TX 10x157; 1x TX 30x157	
		⊕ Kraftform Kompakt VDE 67 iS Take it easy 1x TX 15x157; 1x TX 20x157; 1x TX 25x157	
		○ Kraftform Kompakt VDE 64 i Take it easy 1x 2,5x157; 1x 3,0x157; 1x 4,0x157; 1x 5,0x157	
		● Kraftform Kompakt VDE 60 i Take it easy 1x 0,4x2,5x157; 1x 1,2x6,5x157	
		● Kraftform Kompakt VDE 60 iS Take it easy 1x 0,6x3,5x157; 1x 0,8x4,0x157; 1x 1,0x5,5x157	

Kraftform Kompakt VDE 18 汎用 1 色分けシステム

817 電気工事用VDE Kraftformビットホルダー2本,電気工事用VDEブレード12本,Take it easy 色分けシステム 付き: 刃先による色分けとレーザー刻印によるサイズ表示 - 必要なツールを素早く簡単に識別。4つのコントロールキャビネットキー。

単極フェーズテスター1台。個別に10,000Vでテストされ,1,000V保証で安全に作業できます。マジックテープでWera 2goに取り付け可能。また,壁や棚,作業台車に取り付けることもできます。

- 電気工事用VDEブレード(長さ157ミリ),実用的な回転機能,転がり防止機能,Take it easy 色分けシステム: 刃先による色分けとレーザー刻印によるサイズ表示

Kraftform Kompakt VDE 18 汎用 1 色分けシステム



Code	EAN			
05006613001	4013288 229991			1
		●	817 VDE 1x 9x98	
		+	Kraftform Kompakt VDE 62 i Take it easy 1x PH 1x157; 1x PH 2x157	
		+	Kraftform Kompakt VDE 65 i Take it easy 1x PZ 1x157; 1x PZ 2x157	
		+	Kraftform Kompakt VDE 62 i PH/S Take it easy 1x # 1x157; 1x # 2x157	
		+	Kraftform Kompakt VDE 65 i PZ/S Take it easy 1x # 1x157; 1x # 2x157	
		—	Kraftform Kompakt VDE 60 i Take it easy 1x 0,4x2,5x157; 1x 0,6x3,5x157; 1x 0,8x4,0x157; 1x 1,0x5,5x157	
		■	Kraftform Kompakt 96 VK 6,3 1x 6,3x89	
		■	Kraftform Kompakt 97 VK 8,1 1x 8,1x89	
		▲	Kraftform Kompakt 98 DK 1x 89	
		●	Kraftform Kompakt 99 FL 1x 89	
		—	247 1x 0,5x3,0x70	
			ストリップ交換可70 1x 50,0x70,0	

⌚ 米国およびカナダでは取り扱っておりません。

Kraftform Kompakt VDE 18 インチサイズ1 色分けシステム



Code	EAN			
05006616001	4013288 230027			1
		●	817 VDE 2x 9x98	
		+	Kraftform Kompakt VDE 62 i Take it easy 1x PH 1x157; 1x PH 2x157	
		+	Kraftform Kompakt VDE 62 i PH/S Take it easy 1x # 1x157; 1x # 2x157	
		+	Kraftform Kompakt VDE 65 i PZ/S Take it easy 1x # 1x157; 1x # 2x157	
		—	Kraftform Kompakt VDE 60 i Take it easy 1x 0,4x2,5x157; 1x 0,6x3,5x157; 1x 0,8x4,0x157; 1x 1,0x5,5x157	
		○	Kraftform Kompakt VDE 68 i Take it easy 1x # 1x157; 1x # 2x157	
		■	Kraftform Kompakt 96 VK 6,3 1x 6,3x89	
		■	Kraftform Kompakt 97 VK 8,1 1x 8,1x89	
		▲	Kraftform Kompakt 98 DK 1x 89	
		●	Kraftform Kompakt 99 FL 1x 89	
			ストリップ交換可70 1x 50,0x70,0	

Kraftform Kompakt VDE 18 汎用 2 色分けシステム



Code	EAN		
05006614001	4013288 230010		1
		● 817 VDE 2x 9x98	
		+ Kraftform Kompakt VDE 62 i Take it easy 1x PH 1x157; 1x PH 2x157	
		+ Kraftform Kompakt VDE 65 i Take it easy 1x PZ 1x157; 1x PZ 2x157	
		+ Kraftform Kompakt VDE 62 i PH/S Take it easy 1x # 1x157; 1x # 2x157	
		+ Kraftform Kompakt VDE 65 i PZ/S Take it easy 1x # 1x157; 1x # 2x157	
		- Kraftform Kompakt VDE 60 i Take it easy 1x 0,4x2,5x157; 1x 0,6x3,5x157; 1x 0,8x4,0x157; 1x 1,0x5,5x157	
		■ Kraftform Kompakt 96 VK 6,3 1x 6,3x89	
		■ Kraftform Kompakt 97 VK 8,1 1x 8,1x89	
		▲ Kraftform Kompakt 98 DK 1x 89	
		● Kraftform Kompakt 99 FL 1x 89	
		ストリップ交換可70 1x 50,0x70,0	

Kraftform Kompakt VDE 17 超薄型 1 色分けシステム

- 電気工事用差替式ブレードは個別に検査済み、スリム
- 人間工学に基づいたクラフトフォーム 電気工事用ハンドル、転がり防止機能、マルチコンポーネント
- 丈夫な布製ボックス付き
- 電気工事用の多機能プライヤー: ケーブル切断、皮むき、掴み、曲げ、バリ取り、ワイヤ端フェルールの圧着
- 精密刃先 (高周波焼入れ) を備えたケーブルシザーを含むプライヤー、5x2.5mm²/Ø15 mmまでのCuおよびAlケーブル用
- 電気工事用VDEブレード(長さ157ミリ),実用的な回転機能,転がり防止機能,Take it easy 色分けシステム: 刃先による色分けとレーザー刻印によるサイズ表示

Kraftform Kompakt VDE 17 超薄型 1 色分けシステム



Code	EAN		
05006612001	4013288 229977		1
		● 817 VDE 2x 9x98	
		+ Kraftform Kompakt VDE 62 iS Take it easy 1x PH 1x157; 1x PH 2x157	
		+ Kraftform Kompakt VDE 65 iS Take it easy 1x PZ 1x157; 1x PZ 2x157	
		+ Kraftform Kompakt VDE 65 iS PZ/S Take it easy 1x # 1x157; 1x # 2x157	
		+ Kraftform Kompakt VDE 67 i Take it easy 1x TX 10x157	
		+ Kraftform Kompakt VDE 67 iS Take it easy 1x TX 15x157; 1x TX 20x157; 1x TX 25x157	
		- Kraftform Kompakt VDE 60 i Take it easy 1x 0,4x2,5x157	
		- Kraftform Kompakt VDE 60 iS Take it easy 1x 0,6x3,5x157; 1x 0,8x4,0x157; 1x 1,0x5,5x157	
		KNIPEX 13 96 200	
		ストリップ交換可70 1x 50,0x70,0	

Kraftform Kompakt VDE 17 汎用 1 色分けシステム

- 17点セット
- 2本のKraftform817 電気工事用VDE転がり防止機能付きビットホルダー
- 電気工事用VDEブレード(長さ157ミリ),実用的な回転機能, 転がり防止機能,Take it easy 色分けシステム: 刃先による色分けとレーザー刻印によるサイズ表示
- IEC 60900により個別検査済ツールセット
- 丈夫なポーチ付き
- Wera 2goに適用

Kraftform Kompakt VDE 17 汎用 1 色分けシステム



Code	EAN		
05006611001	4013288 229564		1
		● 817 VDE 2x 9x98	
		⊕ Kraftform Kompakt VDE 62 i Take it easy 1x PH 1x157; 1x PH 2x157	
		⊕ Kraftform Kompakt VDE 65 i Take it easy 1x PZ 1x157; 1x PZ 2x157	
		⊕ Kraftform Kompakt VDE 65 i PZ/S Take it easy 1x # 1x157; 1x # 2x157	
		⊕ Kraftform Kompakt VDE 67 i Take it easy 1x TX 10x157; 1x TX 15x157; 1x TX 20x157; 1x TX 25x157	
		● Kraftform Kompakt VDE 60 i Take it easy 1x 0,4x2,5x157; 1x 0,8x4,0x157; 1x 1,0x5,5x157; 1x 1,2x6,5x157	
		● Kraftform Kompakt VDE 60 iS Take it easy 1x 0,6x3,5x157	
		ストリップ交換可70 1x 50,0x70,0	

Kraftform Kompakt VDE 16 エクストラスリム 1 色分けシステム

- 電気工事用 差替式絶縁ブレード、スリム軸
- 狭いスペースでの作業が可能
- 低い位置にあるネジやスプリングに届き作業可能
- 電気工事用VDEブレード(長さ157ミリ),実用的な回転機能, 転がり防止機能,Take it easy 色分けシステム: 刃先による色分けとレーザー刻印によるサイズ表示



Kraftform Kompakt VDE 16 エクストラスリム 1 色分けシステム



Code	EAN		
05006608001	4013288 229946		1
		● 817 VDE 1x 9x98	
		⊕ Kraftform Kompakt VDE 62 iS Take it easy 1x PH 1x157; 1x PH 2x157	
		⊕ Kraftform Kompakt VDE 65 iS Take it easy 1x PZ 1x157; 1x PZ 2x157	
		⊕ Kraftform Kompakt VDE 65 iS PZ/S Take it easy 1x # 1x157; 1x # 2x157	
		⊕ Kraftform Kompakt VDE 67 i Take it easy 1x TX 10x157	
		⊕ Kraftform Kompakt VDE 67 iS Take it easy 1x TX 15x157; 1x TX 20x157; 1x TX 25x157	
		● Kraftform Kompakt VDE 60 i Take it easy 1x 0,4x2,5x157	
		● Kraftform Kompakt VDE 60 iS Take it easy 1x 0,6x3,5x157; 1x 0,8x4,0x157; 1x 1,0x5,5x157	
		● 247 1x 0,5x3,0x70	
		ストリップ交換可70 1x 50,0x70,0	

* 米国およびカナダでは取り扱っておりません。

Kraftform Kompakt VDE 16 汎用1色分けシステム



Code	EAN		
05006607001	4013288 229922		1
		● 817 VDE 1x 9x98	
		⊕ Kraftform Kompakt VDE 62 i Take it easy 1x PH 1x157; 1x PH 2x157	
		⊕ Kraftform Kompakt VDE 65 i Take it easy 1x PZ 1x157; 1x PZ 2x157	
		⊕ Kraftform Kompakt VDE 65 i PZ/S Take it easy 1x # 1x157; 1x # 2x157	
		⊕ Kraftform Kompakt VDE 67 i Take it easy 1x TX 10x157; 1x TX 15x157; 1x TX 20x157; 1x TX 25x157	
		● Kraftform Kompakt VDE 60 i Take it easy 1x 0,4x2,5x157; 1x 0,6x3,5x157; 1x 0,8x4,0x157; 1x 1,0x5,5x157	
		● 247 1x 0,5x3,0x70	
		ストリップ交換可70 1x 50,0x70,0	

⌚ 米国およびカナダでは取り扱っておりません。

Kraftform Kompakt VDE 7 超薄型1色分けシステム

- 電気工事用差替式ブレードは個別に検査済み、スリム
- Wera 2go対応の丈夫な折りたたみバッグ
- 電気工事用VDEブレード(長さ157ミリ),実用的な回転機能, 転がり防止機能,Take it easy 色分けシステム: 刃先による色分けとレーザー刻印によるサイズ表示

Kraftform Kompakt VDE 7 超薄型1色分けシステム



Code	EAN		
05006603001	4013288 229687		1
		● 817 VDE 1x 9x98	
		⊕ Kraftform Kompakt VDE 62 iS Take it easy 1x PH 1x157; 1x PH 2x157	
		⊕ Kraftform Kompakt VDE 65 iS PZ/S Take it easy 1x # 2x157	
		⊕ Kraftform Kompakt VDE 67 iS Take it easy 1x TX 15x157; 1x TX 20x157	
		● Kraftform Kompakt VDE 60 iS Take it easy 1x 0,6x3,5x157	
		ストリップ交換可70 1x 50,0x70,0	

Kraftform Kompakt VDE 7 汎用1色分けシステム

817 VDE Kraftformビットホルダー1本と電気工事用VDEブレード6個,Take it easy 色分けシステム: カラーコードとレーザー刻印によるサイズ表示。個別に10,000 Vでテストされ,1,000V保証で安全に作業できます。

マジックテープでWera 2goに取り付け可能。また,壁,棚,作業台車に取り付けることもできます。

- 電気工事用VDEブレード(長さ157ミリ),実用的な回転機能, 転がり防止機能,Take it easy 色分けシステム: 刃先による色分けとレーザー刻印によるサイズ表示

Kraftform Kompakt VDE 7 汎用 1 色分けシステム



Code	EAN			
0500660001	4013288 229663			1
		●	817 VDE 1x 9x98	
		+	Kraftform Kompakt VDE 62 i Take it easy 1x PH 1x157; 1x PH 2x157	
		⊖	Kraftform Kompakt VDE 60 i Take it easy 1x 0,4x2,5x157; 1x 0,6x3,5x157; 1x 0,8x4,0x157; 1x 1,0x5,5x157	
			ストリップ交換可70 1x 50,0x70,0	

Kraftform Kompakt VDE 7 インチサイズ 1 色分けシステム



Code	EAN			
05006604001	4013288 229892			1
		●	817 VDE 1x 9x98	
		+	Kraftform Kompakt VDE 62 i Take it easy 1x PH 1x157; 1x PH 2x157	
		⊖	Kraftform Kompakt VDE 60 i Take it easy 1x 0,6x3,5x157; 1x 1,0x5,5x157	
		□	Kraftform Kompakt VDE 68 i Take it easy 1x # 1x157; 1x # 2x157	
			ストリップ交換可70 1x 50,0x70,0	

Kraftform Kompakt VDE 7 汎用 2 色分けシステム



Code	EAN			
05006601001	4013288 229670			1
		●	817 VDE 1x 9x98	
		+	Kraftform Kompakt VDE 65 i Take it easy 1x PZ 1x157; 1x PZ 2x157	
		⊖	Kraftform Kompakt VDE 60 i Take it easy 1x 0,4x2,5x157; 1x 0,6x3,5x157; 1x 0,8x4,0x157; 1x 1,0x5,5x157	
			ストリップ交換可70 1x 50,0x70,0	

Series 7400 電気工事用 クラフトフォームトルク (0.3-3.5 調整式トルクハン)ドル

- クラフトフォームプリセット型電気工事用トルクドライバーホルダー
- トルク調整範囲: 0.3-1.2
- 設定されたトルク値に達すると、カチンとはっきり聞こえます
- 電気工事用クラフトフォームブレードに対応
- 専用のブレードをスムーズに交換できる

Series 7400 電気工事用 クラフトフォームトルク (0.3-3.5 調整式トルクハン)



Code	EAN	Art.No.	mm	Nm	Nm	mm		
05074752001	179111	7440 VDE	9	0,3-1,2	0,05	192	7 9/16"	1
05074750001	168535	7441 VDE	9	1,2-3,0	0,10	192	7 9/16"	1
05074757001	184412	7444 VDE	9	1,7-3,5	0,10	192	7 9/16"	1

Kraftform Kompakt Turbo i 1 色分けシステム

多くのユーザーは妥協することなくより速くネジ締め作業を行いたいと願っています。従来のドライバーよりはるかに速く、精密で、強力なネジ回し作業ができます。解決策: ON/OFF可能なプラネタリードライブ、ハンドルに内蔵されスムーズなカップリングで作業速度を4倍にします。片方の手でハンドルの前部を持ち、もう片方の手でハンドルの後部を回す。

ターボ機能はボタンを押すだけでオンオフできます。高トルクでネジ回しをするときや微調整をするときにはオフにすることをお勧めします。頑丈でメンテナンスフリーのスチール製ドライブでターボ機能停止時の最大トルクは14 Nmです。

電気工事用VDE バージョンの 827 T i Kraftform ターボビットホルダーは、Wera(ヴェラ)の VDE ブレードが個別に IEC 60900 準拠でテストされており、1,000V保証で迅速で安全な作業が可能です。

Take it easy 色分けシステム付き電気工事用VDEブレード: 刃先による色分けとレーザー刻印によるサイズ表示 - 必要なツールを素早く簡単に識別できます。頑丈なベルトホルスター付き。テキスタイルボックスのマジックテープで、Wera(ヴェラ) 2goに取り付けることができます。また、壁棚、作業場用トロリーにも取り付けられます。

- ネジ回しのスピードは、機械工学の原理に基づいて4倍までに増やします (バッテリーなし)
- ボタンを押すだけでターボ加速機能をオンにしたりオフにしたり出来ます
- ターボ機能、特にスムーズ継手向け
- 通常のドライバーのようにターボ機能がなくても、トルクが着実に増加する継手に使用できます
- 頑丈で手入れがいらぬ金属製ギア

Kraftform Kompakt Turbo i 1 色分けシステム



Code	EAN			
05006640001	4013288 230041			1
		●	827 T Kraftform Turbo 1x 9x125	
		●	817 VDE 1x 9x98	
		+	Kraftform Kompakt VDE 62 iS Take it easy 1x PH 1x157; 1x PH 2x157	
		+	Kraftform Kompakt VDE 65 iS Take it easy 1x PZ 1x157; 1x PZ 2x157	
		+	Kraftform Kompakt VDE 65 iS PZ/S Take it easy 1x # 1x157; 1x # 2x157	
		⊗	Kraftform Kompakt VDE 67 i Take it easy 1x TX 10x157	
		⊗	Kraftform Kompakt VDE 67 iS Take it easy 1x TX 15x157; 1x TX 20x157; 1x TX 25x157	
		⊖	Kraftform Kompakt VDE 60 i Take it easy 1x 0,4x2,5x157	
		⊖	Kraftform Kompakt VDE 60 iS Take it easy 1x 0,6x3,5x157; 1x 0,8x4,0x157; 1x 1,0x5,5x157	
			マジックテープ 120 1x 50,0x120,0	

817 電気工事用 絶縁ブレードハンドル

- 電気工事用クラフトフォームハンドル
- 電気工事用差替式ブレードのみ対応
- 滑らかなハードゾーンはスピーディな回転を可能にし、ソフトゾーンは高いトルク伝達を実現しています
- 六角形となってる転がり防止機能

817 電気工事用 絶縁ブレードハンドル



Code	EAN	mm	mm					
05003990001	4013288 104359	9	102					1

Kraftform Kompakt Turbo i インチサイズ 1 色分けシステム



Code	EAN						
05006641001	4013288 230058						1
		●	827 T Kraftform Turbo 1x 9x125				
		●	817 VDE 1x 9x98				
		+	Kraftform Kompakt VDE 62 iS Take it easy 1x PH 1x157; 1x PH 2x157				
		+	Kraftform Kompakt VDE 62 iS PH/S Take it easy 1x # 1x157; 1x # 2x157				
		+	Kraftform Kompakt VDE 67 i Take it easy 1x TX 10x157				
		+	Kraftform Kompakt VDE 67 iS Take it easy 1x TX 15x157; 1x TX 20x157; 1x TX 25x157				
		●	Kraftform Kompakt VDE 60 i Take it easy 1x 0,4x2,5x157				
		●	Kraftform Kompakt VDE 60 iS Take it easy 1x 0,6x3,5x157; 1x 0,8x4,0x157; 1x 1,0x5,5x157				
		○	Kraftform Kompakt VDE 68 iS Take it easy 1x # 1x157; 1x # 2x157				
			マジックテープ 120 1x 50,0x120,0				

827 T i Kraftform ターボ加速 ホルダー

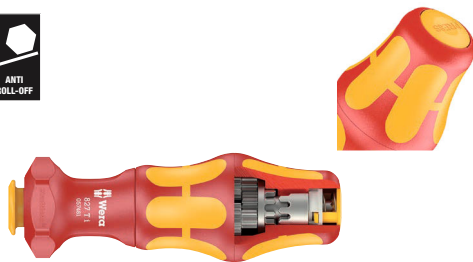

Code	EAN	mm	mm				
05057481001	4013288 214607	9	125				1

Kraftform Kompakt VDE 60 i Take it easy

クラフトフォーム コンパクト 電気工事用差替式ブレードは、スムーズにブレード交換を行えます。IEC 60900基準に従って、1,000ボルトの許容電圧で安全に動作するように、10,000ボルトので個別に検査されています。

- Take it easy 色分けシステム: 刃先による色分けとレーザー刻印によるサイズ表示



Kraftform Kompakt VDE 60 i Take it easy

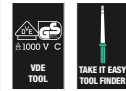

Code	EAN	mm	mm	mm	mm	mm	
05006500001	228420	0,4	2,5	157	3/32"	6 3/16"	5
05006501001	228437	0,5	3,0	157	1/8"	6 3/16"	5
05006502001	228444	0,6	3,5	157	9/64"	6 3/16"	5
05006503001	228451	0,8	4,0	157	5/32"	6 3/16"	5
05006504001	228468	1,0	5,5	157	7/32"	6 3/16"	5
05006505001	228475	1,2	6,5	157	1/4"	6 3/16"	5

Kraftform Kompakt VDE 60 i Take it easy SB



Code	EAN						
05006550001	228925	●	Kraftform Kompakt VDE 60 i Take it easy 1x 0.4x2.5x157				5
05006551001	228932	●	Kraftform Kompakt VDE 60 i Take it easy 1x 0.5x3.0x157				5
05006552001	229007	●	Kraftform Kompakt VDE 60 i Take it easy 1x 0.6x3.5x157				5
05006553001	229014	●	Kraftform Kompakt VDE 60 i Take it easy 1x 0.8x4.0x157				5
05006554001	229021	●	Kraftform Kompakt VDE 60 i Take it easy 1x 1.0x5.5x157				5
05006555001	229038	●	Kraftform Kompakt VDE 60 i Take it easy 1x 1.2x6.5x157				5

Kraftform Kompakt VDE 60 iS Take it easy

- 先細りした軸、完全絶縁
- 狭いスペースでの作業が可能
- 低い位置にあるネジやスプリングに届き作業可能
- Take it easy 色分けシステム: 刃先による色分けとレーザー刻印によるサイズ表示

Kraftform Kompakt VDE 60 iS Take it easy



Code	EAN	mm	mm	mm	mm	mm	mm	mm
05006506001	228482	0,6	3,5	157	9/64"	6 3/16"		5
05006507001	228499	0,8	4,0	157	5/32"	6 3/16"		5
05006508001	228505	1,0	5,5	157	7/32"	6 3/16"		5

Kraftform Kompakt VDE 60 iS Take it easy SB



Code	EAN	mm	mm	mm	mm	mm	mm	mm
05006556001	229045	0,6	3,5	157	9/64"	6 3/16"		5
05006557001	229052	0,8	4,0	157	5/32"	6 3/16"		5
05006558001	229069	1,0	5,5	157	7/32"	6 3/16"		5

Kraftform Kompakt VDE 62 i Take it easy



Code	EAN	+	mm	mm	mm	mm	mm
05006509001	228512	PH 0	157	6 3/16"			5
05006510001	228529	PH 1	157	6 3/16"			5
05006511001	228536	PH 2	157	6 3/16"			5

Kraftform Kompakt VDE 62 iS Take it easy

- 先細りした軸、完全絶縁
- 狭いスペースでの作業が可能
- 低い位置にあるネジやスプリングに届き作業可能
- Take it easy 色分けシステム: 刃先による色分けとレーザー刻印によるサイズ表示

Kraftform Kompakt VDE 62 iS Take it easy



Code	EAN	+	mm	mm	mm	mm	mm
05006512001	228543	PH 1	157	6 3/16"			5
05006513001	228550	PH 2	157	6 3/16"			5

Kraftform Kompakt VDE 62 iS Take it easy SB



Code	EAN	+	mm	mm	mm	mm	mm
05006559001	229076	+	1x PH	1x157			5
05006560001	229083	+	1x PH	2x157			5

Kraftform Kompakt VDE 65 i Take it easy



Code	EAN	+	mm	mm	mm	mm	mm
05006523001	228659	PZ 0	157	6 3/16"			5
05006524001	228666	PZ 1	157	6 3/16"			5
05006525001	228673	PZ 2	157	6 3/16"			5

Kraftform Kompakt VDE 65 iS Take it easy

- 先細りした軸、完全絶縁
- 狭いスペースでの作業が可能
- 低い位置にあるネジやスプリングに届き作業可能
- Take it easy 色分けシステム: 刃先による色分けとレーザー刻印によるサイズ表示

Kraftform Kompakt VDE 65 iS Take it easy



	EAN							
Code	4013288			mm				
05006526001	228680	PZ 1		157	6 3/16"			5
05006527001	228697	PZ 2		157	6 3/16"			5

Kraftform Kompakt VDE 65 iS SB



Code	EAN							
Code	4013288							
05006566001	229212				Kraftform Kompakt VDE 65 iS Take it easy 1x PZ 1x157			5
05006567001	229229				Kraftform Kompakt VDE 65 iS Take it easy 1x PZ 2x157			5

Kraftform Kompakt VDE 62 i PH/S Take it easy

- 電気工事用クラフトフォームコンパクト差替式絶縁ブレード、プラスマイナスネジ用(マイナス/プラス)
- 特に端子台、ヒューズボックス、スイッチ、リレー、などでの使用向け
- Take it easy 色分けシステム: 刃先による色分けとレーザー刻印によるサイズ表示

Kraftform Kompakt VDE 62 i PH/S Take it easy



	EAN							
Code	4013288			mm				
05006514001	228567	# 1		157	6 3/16"			5
05006515001	228574	# 2		157	6 3/16"			5

Kraftform Kompakt VDE 62 iS PH/S Take it easy

- 電気工事用クラフトフォームコンパクト差替式絶縁ブレード、プラスマイナスネジ用(マイナス/プラス)
- 先細りした軸、完全絶縁
- 狭いスペースでの作業が可能
- 低い位置にあるネジやスプリングに届き作業可能
- Take it easy 色分けシステム: 刃先による色分けとレーザー刻印によるサイズ表示

Kraftform Kompakt VDE 62 iS PH/S Take it easy



	EAN							
Code	4013288			mm				
05006516001	228581	# 1		157	6 3/16"			5
05006517001	228598	# 2		157	6 3/16"			5

Kraftform Kompakt VDE 65 i PZ/S Take it easy

- プラスマイナスネジ用 - ポジドライブ / マイナス
- 特に端子台、ヒューズボックス、スイッチ、リレー、などでの使用向け
- Take it easy 色分けシステム: 刃先による色分けとレーザー刻印によるサイズ表示

Kraftform Kompakt VDE 65 i PZ/S Take it easy



	EAN							
Code	4013288			mm				
05006528001	228703	# 1		157	6 3/16"			5
05006529001	228710	# 2		157	6 3/16"			5

Kraftform Kompakt VDE 65 iS PZ/S Take it easy

- プラスマイナスネジ用 - ポジドライブ / マイナス
- 先細りした軸、完全絶縁
- 狭いスペースでの作業が可能
- 低い位置にあるネジやスプリングに届き作業可能
- Take it easy 色分けシステム: 刃先による色分けとレーザー刻印によるサイズ表示

Kraftform Kompakt VDE 65 iS PZ/S Take it easy



Code	EAN	✳	mm	inch				
05006530001	228727	# 1	157	6 3/16"				5
05006531001	228734	# 2	157	6 3/16"				5

Kraftform Kompakt VDE 65 iS PZ/S Take it easy SB



Code	EAN	✳						
05006568001	229199	✳	Kraftform Kompakt VDE 65 i PZ/S Take it easy	1x # 1x157				5
05006569001	229205	✳	Kraftform Kompakt VDE 65 iS PZ/S Take it easy	1x # 2x157				5

Kraftform Kompakt VDE 67 i TORX® Take it easy

- 電気工事用クラフトフォームコンパクト差替式絶縁ブレード、トルクスネジ用
- Take it easy 色分けシステム: 刃先による色分けとレーザー刻印によるサイズ表示

Kraftform Kompakt VDE 67 i TORX® Take it easy

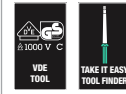

Code	EAN	✳	mm	inch				
05006532001	228758	✳	TX 8	157	6 3/16"			5
05006533001	228765	✳	TX 9	157	6 3/16"			5
05006534001	228772	✳	TX 10	157	6 3/16"			5
05006535001	228789	✳	TX 15	157	6 3/16"			5
05006536001	228796	✳	TX 20	157	6 3/16"			5
05006537001	228802	✳	TX 25	157	6 3/16"			5
05006538001	228819	✳	TX 27	157	6 3/16"			5
05006539001	228826	✳	TX 30	157	6 3/16"			5

Kraftform Kompakt VDE 67 i TORX® Take it easy SB

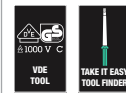

Code	EAN	✳						
05006570001	229151	✳	Kraftform Kompakt VDE 67 i Take it easy	1x TX 10x157				5
05006571001	229144	✳	Kraftform Kompakt VDE 67 i Take it easy	1x TX 15x157				5
05006572001	229168	✳	Kraftform Kompakt VDE 67 i Take it easy	1x TX 20x157				5
05006573001	229175	✳	Kraftform Kompakt VDE 67 i Take it easy	1x TX 25x157				5
05006574001	229182	✳	Kraftform Kompakt VDE 67 i Take it easy	1x TX 30x157				5

Kraftform Kompakt VDE 67 iS TORX® Take it easy

- 先細りした軸、完全絶縁
- 狭いスペースでの作業が可能
- 低い位置にあるネジやスプリングに届き作業可能
- Take it easy 色分けシステム: 刃先による色分けとレーザー刻印によるサイズ表示

Kraftform Kompakt VDE 67 iS TORX® Take it easy



	EAN					
Code	4013288		mm			
05006540001	228833	TX 15	157	6 3/16"		5
05006541001	228840	TX 20	157	6 3/16"		5
05006542001	228857	TX 25	157	6 3/16"		5

Kraftform Kompakt VDE 68 i Take it easy



	EAN					
Code	4013288		mm			
05006543001	228864	# 1	157	6 3/16"		5
05006544001	228871	# 2	157	6 3/16"		5

Kraftform Kompakt VDE 68 iS Take it easy

- 先細りした軸、完全絶縁
- 狭いスペースでの作業が可能
- 低い位置にあるネジやスプリングに届き作業可能
- Take it easy 色分けシステム: 刃先による色分けとレーザー刻印によるサイズ表示

Kraftform Kompakt VDE 68 iS Take it easy



	EAN					
Code	4013288		mm			
05006545001	228888	# 1	157	6 3/16"		5
05006546001	228895	# 2	157	6 3/16"		5

Kraftform Kompakt VDE 64 i Take it easy

- 電気工事用クラフトフォームコンパクト差替式絶縁ブレード、六角ネジ用
- ヘックスプラスサイズ (六角ソケットネジが円筒状に回転す)
- Take it easy 色分けシステム: 刃先による色分けとレーザー刻印によるサイズ表示るのを防ぎます)

Kraftform Kompakt VDE 64 i Take it easy



	EAN					
Code	4013288		mm			
05006518001	228604	2,5	157	6 3/16"		5
05006519001	228611	3,0	157	6 3/16"		5
05006520001	228628	4,0	157	6 3/16"		5
05006521001	228635	5,0	157	6 3/16"		5
05006522001	228642	6,0	157	6 3/16"		5

Kraftform Kompakt VDE 64 i Take it easy SB



	EAN			
Code	4013288			
05006561001	229090		Kraftform Kompakt VDE 64 i Take it easy 1x 2.5x157	5
05006562001	229106		Kraftform Kompakt VDE 64 i Take it easy 1x 3.0x157	5
05006563001	229113		Kraftform Kompakt VDE 64 i Take it easy 1x 4.0x157	5
05006564001	229120		Kraftform Kompakt VDE 64 i Take it easy 1x 5.0x157	5
05006565001	229137		Kraftform Kompakt VDE 64 i Take it easy 1x 6.0x157	5

クラフトフォーム コンパクト 96 VK 6,3

スイッチキャビネットキー。クラフトフォーム コンパクト 電気工事用差替式ブレードは、スムーズにブレード交換を行えます。-四角。

クラフトフォーム コンパクト 96 VK 6,3



	EAN		□	□					
Code	4013288	mm	mm						
05003460001	105349	6,3	89	3 9/16"					5

クラフトフォーム コンパクト 97 VK 8,1

- クラフトフォームコンパクト 8.1 mmキャビネットキー

クラフトフォーム コンパクト 97 VK 8,1



	EAN		□	□					
Code	4013288	mm	mm						
05003461001	105370	8,1	89	3 9/16"					5

クラフトフォーム コンパクト 98 DK



	EAN		□	□					
Code	4013288		mm						
05003462001	105356		89	3 9/16"					5

クラフトフォーム コンパクト 99 FL



	EAN		□	□					
Code	4013288		mm						
05003463001	105363		89	3 9/16"					5

クラフトフォーム1000 電気工事用シリーズ

クラフトフォーム電動工事用ドライバー。人間工学に基づいたマルチコンポーネントクラフトフォームハンドル。寸法の精度と耐食性を向上します。

承認済み1,000Vの電圧で安全作業10,000Vで個別検査。グリップについている六角形の転がり防止により、グリップの端についている六角形の形状は、作業場で工具を置く際に転がりを防止し、工具の落下のリスクを抑えます。

色分けシステムで工具を迅速に見つけられるカラーコードとサイズマークがついているグリップ。

- 電気工事用ドライバー、最大許容負荷電圧1000ボルト
- 個別にテスト済み
- クラフトフォーム多種材質ハンドル、作業の負荷を軽減し、迅速な作業を実現
- ハンドルマークにより、簡単に工具を見つけるので管理しやすい
- ヴェラブラックポイント刃先の仕上げは、ネジを保持するほどネジ頭の溝にフィットし、耐食性が高いです

1060 i電気工事用で分離されたクラフトフォームスロット付きドライバー



	EAN	□	□	□	□	□	□	□	□
Code	4013288	mm	mm	mm	mm				
05051580001	222268	0,4	2,5	80	81	3/32"	3 1/8"	10	
05051582001	222275	0,6	3,5	100	81	9/64"	4"	10	
05051583001	222282	0,8	4,0	100	98	5/32"	4"	10	
05051587001	222299	1,0	5,5	125	98	7/32"	5"	10	

1062 i PH電気工事用-完全絶縁仕様クラフトフォームプラスドライバー



	EAN	+	mm	mm	mm		
Code	4013288						
05051601001	222220	PH 1	80	98	3 1/8"		5
05051603001	222237	PH 2	100	105	4"		5

1065 i PZ電気工事用-完全絶縁仕様クラフトフォームプラスドライバー



	EAN	*	mm	mm	mm		
Code	4013288						
05051611001	222244	PZ 1	80	98	3 1/8"		5
05051613001	222251	PZ 2	100	105	4"		5

1060 i/1062 i/6 クラフトフォーム電気工事用ドライバーセット

クラフトフォーム電気工事用ドライバーセット。刃先の表面処理により、寸法の精度と耐食性を向上します。承認済み1,000Vの安全作業10,000Vで個別検査。

グリップの端についている六角形の形状は、作業場で工具を置く際に転がりを防止し、工具の落下のリスクを抑えます。色分けシステムで工具を迅速にみつけれられるカラーコードとサイズマークがついているグリップ。



1060 i/1062 i/6 クラフトフォーム電気工事用ドライバーセット



Code	EAN		
05051575001	222381		1
		+	1062 i PH VDE 1x PH 1x80; 1x PH 2x100
		-	1060 i VDE 1x 0,4x2,5x80; 1x 0,6x3,5x100; 1x 0,8x4,0x100; 1x 1,0x5,5x125

1060 i/1065 i/6 クラフトフォーム電気工事用ドライバーセット



Code	EAN		
05051576001	222374		1
		+	1065 i PZ VDE 1x PZ 1x80; 1x PZ 2x100
		-	1060 i VDE 1x 0,4x2,5x80; 1x 0,6x3,5x100; 1x 0,8x4,0x100; 1x 1,0x5,5x125

410 i 電気工事用 B 電気工事用-9.5mmソケットレンチン挿入用の完全絶縁仕様Tハンドルアダプタードライバー

Tハンドルは、特に高い締め付けや緩みに高い力が必要な作業に役立ちます。ハンドルの形状は手のひらと指の隙間にあわせて作られました。これにより、人間工学に基づいた力の伝達効率が確保されます。

1,000Vの承認済み電圧で安全作業のために10,000VでIEC60900に従って個別検査されたツール。ヴェラサイクロップ電動工事用シリーズ8740、8760、8767、8790の9.5mm電動工事用ビットソケットおよびソケットレンチン挿入のみ許可されます。表面処理されたハンドルは、傷に強いです。

- 特に高い締め付けおよび緩みの瞬間を伝達するための9.5mm電気工事用Tハンドルドライバー
- 人間工学に基づいた二重成形ハンドルで、ハンドルのくぼみがあり、非常に高い力の伝達と疲労軽減により作業が楽になります
- 1,000 Vまでの安全な作業のために、IEC60900に準拠した絶縁された個別にテストされたツール
- ヴェラサイクロップ 電気工事用シリーズ8740、8760、8767、8790の9.5mm電気工事用ビットソケットおよびソケットレンチン挿入でのみ許可されます

410 i 電気工事用 B 電気工事用-9.5mmソケットレンチン挿入用の完全絶縁仕様Tハンドルアダプタードライバー

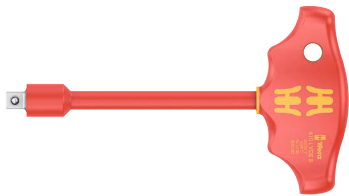

Code	EAN	□	⌋	⌋	⌋	⌋	⌋	⌋
05005120001	222664	3/8"	130	49	99	5 1/8"		1

8100 SB 電気工事用 1 サイクロップ絶縁ラチェット 3/8" レバー式セット, インチ

省スペースに多くの工具を収納、保管できるコンパクトな絶縁ツールセット。

ラチェットレンチ、ソケットとエクステンションバーは1,000ボルトの許容電圧で安全に動作するように、IEC 60900に従って10,000 Vで個別に検査されています。

丈夫な布製ボックスは立てて置けるため、作業場のスペースを確保できるうえ、布素材による表面保護があり、軽くて持ち運びやすいです。

スムーズな回転機構により、安全に電気工事用ソケットを用いた作業ができます。

- 絶縁され、100%個別検査済みの電気工事用サイクロップラチェット、ソケット、およびエクステンションバーは最大1000ボルトまで安全な作業を保証します
- 80本の細かい歯、動作角度はわずか4.5°
- 人間工学に基づいたソフトなグリップゾーンを備えたスリムデザインにより、限られたスペースでも簡単に作業できます
- 丈夫な繊維製ボックス、Wera 2go シリーズと組み合わせて使用可能

8100 SB 電気工事用 1 サイクロップ絶縁ラチェット 3/8" レバー式セット, インチ



Code	EAN	□	⌋	⌋	⌋	⌋	⌋	⌋	
05004970001	190970							1	
		□	8007 B VDE 1x 3/8"x222,0						
		⊙	8790 B VDE 1x 6,0x46,0; 1x 7,0x46,0; 1x 8,0x46,0; 1x 9,0x46,0; 1x 10,0x46,0; 1x 11,0x46,0; 1x 12,0x46,0; 1x 13,0x46,0; 1x 14,0x46,0; 1x 15,0x46,0; 1x 16,0x46,0; 1x 17,0x46,0; 1x 18,0x46,0; 1x 19,0x46,0						
		⊙	8794 SB VDE 1x 3/8"x91,0						
		⊙	8794 LB VDE 1x 3/8"x166,0						

B 電気工事用 1 サイクロップ 絶縁ビットソケットベルトセット トルクトルクス/六角、保持機能、 $\frac{3}{8}$ " 差し込み

$\frac{3}{8}$ "差し込み付き電気工事用ビットソケットセット、外側の赤い絶縁層が損傷した場合でも、中にある黄色の絶縁コアにより安全性をキープします。

1,000ボルトの許容電圧で安全に動作するように、10,000ボルトの温水検測装置で個別に検査されています。

ヴェラデザイン、布製ベルトに $\frac{3}{8}$ "差し込み電気工事用ビットソケットが10点セットされており、省スペースで保管できます。

ツイストロックにより、ソケットの取り付け取り外しがスムーズに行えます。ベルトループまたはポケットにしっかりと引っ掛けるスナップフックが付属しています。

布製ベルトの裏側にマジックテープが付いているため、壁、棚、ツールトrolley、およびWera 2goシリーズに取り付けることができます。

- $\frac{3}{8}$ " ソケット10個セット、丈夫な布製ソケットレールベルト付き
- ツイストロックはソケットの保管を容易にする
- とても短く、コンパクトな電気工事用 $\frac{3}{8}$ "ビットソケット、狭いスペースでも作業が可能
- 保持機能により、ネジをしっかりと固定します
- IEC 60900に従い、10,000 Vで個別に検査された工具ですが、安全作業を保証するため、最大1000ボルトの許容負荷電圧であると表示しています
- 壁、棚、台車、Wera 2goシリーズ製品に取り付けることができます

B 電気工事用 1 サイクロップ 絶縁ビットソケットベルトセット トルクトルクス/六角、保持機能、 $\frac{3}{8}$ " 差し込み



Code	EAN		
05004930001	210234		1
		8767 B VDE HF 1x TX 20x55,0; 1x TX 25x55,0; 1x TX 27x55,0; 1x TX 30x55,0; 1x TX 40x55,0; 1x TX 45x59,0	
		8740 B VDE HF 1x 4,0x55,0; 1x 5,0x55,0; 1x 6,0x55,0; 1x 8,0x59,0	
		Belt B VDE 0/10 1x 71,0x209,0	
		K30 1x 30,0x200,0	

8007 B 電気工事用 サイクロップ絶縁ラチェット $\frac{3}{8}$ " レバー式

- 絶縁、1000ボルトの電圧負荷の下で安全に作業できるように、すべての電気工事用ラチェットレンチは個別に検査済みです
- 80本の細かい歯により、動作角度がわずか4.5°になります
- 人間工学に基づいたソフトなグリップゾーンを備えたスリムデザインにより、限られたスペースでも簡単に作業できます
- ソケットをしっかりと取り付けるためのボタン、便利な正逆切り替えレバー
- プラ塗装により、表面を保護できます

8007 B 電気工事用 サイクロップ絶縁ラチェット $\frac{3}{8}$ " レバー式

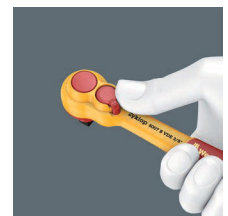

Code	EAN						
05004966001	190963	$\frac{3}{8}$ "	222,0				3

8790 B 電気工事用 ソケット 3/8" 絶縁タイプ

- IEC 60900に従って10,000 Vで個別に検査された工具
- 赤い絶縁外層と黄色の絶縁コア内層を備えた二重材質の絶縁により、安全性を向上させます
- プラ塗装により、表面を保護できます

8790 B 電気工事用 ソケット 3/8" 絶縁タイプ



	EAN						
Code	4013288	mm	mm	mm	mm		
05004950001	192936	6,0	46,0	14,8	23,0		1
05004951001	192943	7,0	46,0	15,7	23,0		1
05004952001	192950	8,0	46,0	17,0	23,0		1
05004953001	192967	9,0	46,0	18,2	23,0		1
05004954001	192974	10,0	46,0	19,4	23,0		1
05004955001	192981	11,0	46,0	20,7	23,0		1
05004956001	192998	12,0	46,0	23,0	23,0		1
05004957001	193001	13,0	46,0	23,0	23,0		1
05004958001	193018	14,0	46,0	24,7	23,0		1
05004959001	193025	15,0	46,0	26,0	23,0		1
05004960001	193032	16,0	46,0	26,8	23,0		1
05004961001	193049	17,0	46,0	29,0	23,0		1
05004962001	193056	18,0	46,0	29,6	23,0		1
05004963001	193063	19,0	46,0	30,7	23,0		1

8767 B 電気工事用 HF トルクスピットソケット 3/8" 絶縁タイプ保持機能

- 保持機能により、ネジをしっかりと固定します
- とても短く、コンパクトな電気工事用3/8"ビットソケット、狭いスペースでも作業が可能

8767 B 電気工事用 HF トルクスピットソケット 3/8" 絶縁タイプ保持機能



	EAN						
Code	4013288		mm	mm	mm		
05004920001	210173	TX 20	55,0	23,0	9,0		1
05004921001	210180	TX 25	55,0	23,0	9,0		1
05004922001	210197	TX 27	55,0	23,0	9,0		1
05004923001	210203	TX 30	55,0	23,0	9,0		1
05004924001	210210	TX 40	55,0	23,0	9,0		1
05004925001	210227	TX 45	59,0	23,0	13,0		1

8740 B 電気工事用 HF 六角ビットソケット 3/8" 絶縁タイプ

- 保持機能により、ネジをしっかりと固定します
- とても短く、コンパクトな電気工事用3/8"ビットソケット、狭いスペースでも作業が可能

8740 B 電気工事用 HF 六角ビットソケット 3/8" 絶縁タイプ



	EAN						
Code	4013288	mm	mm	mm	mm		
05004900001	210135	4,0	55,0	23,0	9,0		1
05004901001	210142	5,0	55,0	23,0	9,0		1
05004902001	210159	6,0	55,0	23,0	9,0		1
05004903001	210166	8,0	59,0	23,0	13,0		1

8760 B 電気工事用 XZN スプラインビットソケット 3/8" 絶縁タイプ

- とても短く、コンパクトな電気工事用3/8"ビットソケット、狭いスペースでも作業が可能

8760 B 電気工事用 XZN スプラインビットソケット 3/8" 絶縁タイプ



	EAN						
Code	4013288		mm	mm	mm		
05004940001	211453	M 8	59,0	23,0	13,0		1
05004941001	211460	M 10	59,0	23,0	13,0		1
05004942001	211477	M 12	59,0	23,0	13,0		1

8794 LB 電気工事用 エクステンションバー 3/8" 絶縁タイプ ロング 早回しスリーブ付

- 3/8" 電気工事用エクステンションバー
- IEC 60900に従って10,000 Vで個別に検査された工具
- 赤い絶縁外層と黄色の絶縁コア内層を備えた二重材質の絶縁により、安全性を向上させます
- プラ塗装により、表面を保護できます
- ロングバージョン

8794 LB 電気工事用 エクステンションバー 3/8" 絶縁タイプ ロング 早回しスリーブ付



	EAN	□	mm						
Code	4013288	□	mm						
05004965001	190956	3/8"	166,0						1

8794 SB 電気工事用 エクステンションバー 3/8" 絶縁タイプ ショート 早回しスリーブ付

- ショートバージョン

8794 SB 電気工事用 エクステンションバー 3/8" 絶縁タイプ ショート 早回しスリーブ付



	EAN	□	mm						
Code	4013288	□	mm						
05004964001	190949	3/8"	91,0						1

サイクロップソケットレール (布製ベルト) 10個用、3/8"

- 繊維製ソケットレールベルト (空)、3/8"電気工事用ソケット10個収納可
- 便利なスナップフック付き
- ツイストロックはソケットの保管を容易にする
- 壁、棚、台車、Wera 2goシリーズ製品に取り付けることができます



サイクロップソケットレール (布製ベルト) 10個用、3/8"



Code	EAN		
05003982001	210913		1
		Belt B VDE 0/10 1x 71,0x209,0	
		K30 1x 30,0x200,0	

6004 Joker 電気工事用絶縁 4 セット 1 自動調整モンキーラチェットレンチセット

1,000ボルトの許容電圧で安全に動作するように、10,000ボルトで個別に検査されています。調整可能な電気工事用絶縁スパナは、指定された寸法範囲(ミリサイズおよびインチサイズ)のすべての六角サイズを継続的かつ自動的にグリップする。

一体型のレバーにより、六角ネジやボルトを開口にしっかりと固定し、滑りや損傷のリスクを大幅に軽減する。

ラチェット機能により、工具を取り外すことなく、効率よい連続作業を行う。開口部に付けられた窪みにより、わずか30°の戻り角を実現。シングルアーム設計とラチェット機能および開口に加工された窪みを組み合わせることで、限られたスペースでも作業が可能になる。

Joker 6004電気工事用絶縁モンキーラチェットレンチは、2種成形のプラスチック断熱材のおかげで、快適なハンドルを備えている。ハンドルの前端にある滑り止め保護により、安全性が向上。スライド機能により、非絶縁開口に接触することなく安全に開くことができるため、保護が強化される。

- Joker 6004 電気工事用絶縁自動調整モンキーラチェットレンチを4点を備えたコンパクトなテキストスタイルポーチは、7~19 mm または $1/4"$ ~ $3/8"$ の用のすべてのミリサイズおよびインチサイズ寸法にて使用可能

6004 Joker 電気工事用絶縁 4 セット 1 自動調整モンキーラチェットレンチセット

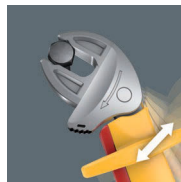

Code	EAN		
05020170001	4013288 221803		1
		6004 Joker電気工事用絶縁 XS 1x 7-10 ($1/16"$ - $3/8"$)x119	
		6004 Joker電気工事用絶縁 S 1x 10-13 ($1/16"$ - $1/2"$)x155	
		6004 Joker電気工事用絶縁 M 1x 13-16 ($1/2"$ - $5/8"$)x190	
		6004 Joker電気工事用絶縁 L 1x 16-19 ($5/8"$ - $3/4"$)x226	
		マジックテープ 120 1x 50,0x120,0	

6004 Joker 電気工事用絶縁 自動調整モンキーラチェットレンチ

1,000ボルトの許容電圧で安全に動作するように、10,000ボルトで個別に検査されています。調整可能な電気工事用絶縁スパナは、指定された寸法範囲(ミリサイズおよびインチサイズ)のすべての六角サイズを継続的かつ自動的にグリップする。

一体型のレバーにより、六角ネジやボルトを開口にしっかりと固定し、滑りや損傷のリスクを大幅に軽減する。

ラチェット機能により、工具を取り外すことなく、効率よい連続作業を行う。開口部に付けられた窪みにより、わずか30°の戻り角を実現。シングルアーム設計とラチェット機能および開口に加工された窪みを組み合わせることで、限られたスペースでも作業が可能になる。

Joker 6004電気工事用絶縁モンキーラチェットレンチは、2種成形のプラスチック断熱材のおかげで、快適なハンドルを備えている。ハンドルの前端にある滑り止め保護により、安全性が向上。

スライド機能により、非絶縁開口に接触することなく安全に開くことができるため、保護が強化される。

- 調整可能なJoker 6004 電気工事用絶縁モンキーラチェットレンチは、それぞれの用途分野のすべてのミリサイズとインチサイズ寸法に対応する
- 最大1,000ボルトの安全な作業のための絶縁ハンドルを備え個別にテストされたツール、滑り止め保護、および安全開口部のためのスライド機能
- 非磁性で六角ネジとナットを保持します
- はめ込む時にレバー構造で滑りや損傷が避けられます
- レバーラチェット機能により、レンチを取り外すことなく、締め付け作業を迅速かつ簡単にできます
- スパナ部のデザインにより、回転角度はわずか 30度です

6004 Joker 電気工事用絶縁 XS 自動調整モンキーラチェットレンチ

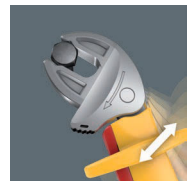

Code	EAN						
05020150001	4013288 221797	mm	mm	mm			3
		7-10	$1/4"$ - $3/8"$	119	7,7		

6004 Joker 電気工事用絶縁 S 自動調整モンキーラチェットレンチ



Code	EAN	mm	mm	mm		
05020151001	221766	10-13	7/16"-1/2"	155	10	3

6004 Joker 電気工事用絶縁 M 自動調整モンキーラチェットレンチ



Code	EAN	mm	mm	mm		
05020152001	221780	13-16	1/2"-5/8"	190	12,4	3

6004 Joker 電気工事用絶縁 L 自動調整モンキーラチェットレンチ

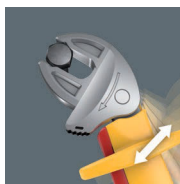

Code	EAN	mm	mm	mm		
05020153001	221773	16-19	5/8"-3/4"	226	14	3

400 i 電気工事用 絶縁六角単能型トルクドライバー T型ハンドル

ヴェラ 電気工事用トルクインジケーター、固定トルク付き、六角用。丈夫なスリックラッチは、設定されたトルクに達するとはっきりとクリック音と感触によるシグナルが発生し、それ以上トルクが加わらないように設計されています。



ゆるめるときのトルク値は、締め付けるときのトルク値よりも大幅に高く設定されており、楽に行えます。人間工学に基づいたT型ハンドルは手にぴったりフィットするようにデザインされており、手にかかる負担を軽減し、力を伝達しやすくなっています。

1,000 Vの電圧で安全に動作するように、IEC 60900標準に従って10,000 Vで個別に検査されています。

- 電気工事用 単能型Tハンドルトルクドライバーは絶縁耐力の個別検査済みで、最大許容負荷電圧1000ボルト
- T型ハンドル、高いトルクの伝達を可能に。
- 滑らない摩擦クラッチと精確なトルク伝達によりエラーがなくなる
- 設定されたトルク値に達すると、カチンとはっきり聞こえます
- 弄り止めはボカミスや勝手にトルクの変更を防ぎます

400 i 電気工事用 絶縁六角単能型トルクドライバー T型ハンドル



Code	EAN	mm	Nm	mm	mm	mm	mm	
05004980001	206398	4,0	5,0	90	48	100	3 1/2"	1
05004981001	206114	5,0	5,0	90	48	100	3 1/2"	1





サイクロップラチ ェットとアクセサリー

サイクロップ・スピード

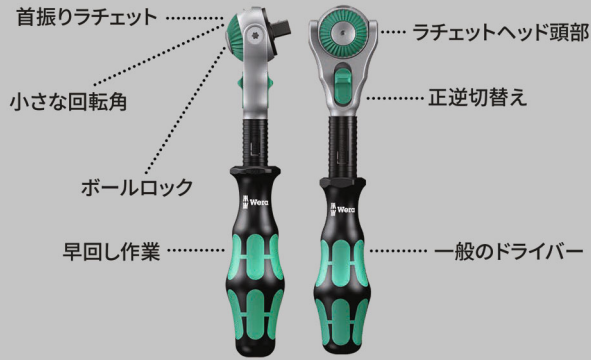

作業場に立てて置けるため、スペースをとらず保管しやすいです。布の外側素材による表面保護。軽くて、シンプルで持ち運びやすいです。

“Take it easy” 色分けシステム: サイズに応じて色分けされています。

- 42点ラチェットセット、丈夫な布製ケース付き
- 自由回転のラチェット首部、5ヶ所のロック位置
- ヴェラのビット製造技術に応用したビットソケット
- 保持機能、トルクス、ヘックスプラス、六角ナットはネジ、ボルト、ナット用
- “Take it easy” 色分けシステム: 形状によって色分けされています
- Wera 2goに適用

8100 SA All-in サイクロップスピードラチェット1/4" オールインセット, HF, ミリ



Code	EAN		
05003755001	4013288 190994		1
		8000 A 1x 1/4"x152,0	
		8796 LA 1x 1/4"x150,0	
		8794 A 1x 1/4"x56,0	
		8790 HMA HF 1x 4,0x23,0; 1x 4,5x23,0; 1x 5,0x23,0; 1x 5,5x23,0; 1x 6,0x23,0; 1x 7,0x23,0; 1x 8,0x23,0; 1x 9,0x23,0; 1x 10,0x23,0; 1x 11,0x23,0; 1x 12,0x23,0; 1x 13,0x23,0; 1x 14,0x23,0	
		8767 A HF 1x TX 8x28,0; 1x TX 9x28,0; 1x TX 10x28,0; 1x TX 15x28,0; 1x TX 20x28,0; 1x TX 25x28,0; 1x TX 27x28,0; 1x TX 30x28,0; 1x TX 40x28,0	
		8740 A 1x 2,0x28,0; 1x 2,5x28,0	
		8740 A HF 1x 3,0x28,0; 1x 4,0x28,0; 1x 5,0x28,0; 1x 6,0x28,0; 1x 7,0x28,0; 1x 8,0x28,0	
		8751 A 1x PH 1x28,0; 1x PH 2x28,0; 1x PH 3x28,0	
		8755 A 1x PZ 1x28,0; 1x PZ 2x28,0; 1x PZ 3x28,0	
		8700 A FL 1x 0,8x5,5x28,0; 1x 1,2x6,5x28,0	
		ナットエクストラクター 1x 14,0x43,0	
		マジックテープ 120 1x 50,0x120,0	

8100 SA 6 サイクロップスピードラチェット1/4" セット, ミリ

- 自由回転のラチェット首部、5ヶ所のロック位置
- 72本の細かい歯
- 回転角度5°
- 早回しスリーブはねじ回しを効率的に
- “Take it easy” 色分けシステム:形状によって色分けされています
- 丈夫でコンパクトな繊維製ボックス付き、携行しやすい

8100 SA 6 サイクロップスピードラチェット1/4" セット, ミリ



Code	EAN		
05004016001	174000		1
		□ 8000 A 1x 1/4"x152,0	
		● 8790 HMA 1x 5,0x23,0; 1x 5,5x23,0; 1x 6,0x23,0; 1x 7,0x23,0; 1x 8,0x23,0; 1x 10,0x23,0; 1x 11,0x23,0; 1x 12,0x23,0; 1x 13,0x23,0	
		■ 8794 LA 1x 1/4"x150,0	
		■ 8794 A 1x 1/4"x56,0	
		● 8784 A1 1x 1/4"x1/4"x37,0	
		+ 851/4 TZ PH 1x PH 1x50; 1x PH 2x50; 1x PH 3x50	
		+ 855/4 TZ PZ 1x PZ 1x50; 1x PZ 2x50	
		* 867/4 Z TORX® 1x TX 10x50; 1x TX 15x50; 1x TX 20x50; 1x TX 25x50; 1x TX 27x50; 1x TX 30x50	
		○ 840/4 Z Hex-Plus 1x 3,0x50; 1x 4,0x50; 1x 5,0x50; 1x 6,0x50	
		マジックテープ 120 1x 50,0x120,0	

8100 SA 9 サイクロップスピードラチェット1/4" セット, インチ



Code	EAN		
05004019001	173843		1
		□ 8000 A 1x 1/4"x152,0	
		● 8790 HMA 1x 3/16"x23,0; 1x 7/32"x23,0; 1x 1/4"x23,0; 1x 3/32"x23,0; 1x 5/16"x23,0; 1x 1/32"x23,0; 1x 3/8"x23,0; 1x 7/16"x23,0; 1x 1/2"x23,0	
		■ 8794 LA 1x 1/4"x150,0	
		■ 8794 A 1x 1/4"x56,0	
		● 8784 A1 1x 1/4"x1/4"x37,0	
		+ 851/4 TZ PH 1x PH 1x50; 1x PH 2x50; 1x PH 3x50	
		+ 855/4 TZ PZ 1x PZ 1x50; 1x PZ 2x50	
		* 867/4 Z TORX® 1x TX 10x50; 1x TX 15x50; 1x TX 20x50; 1x TX 25x50; 1x TX 27x50; 1x TX 30x50	
		○ 840/4 Z Hex-Plus 1x 3/32"x50; 1x 3/16"x50; 1x 7/32"x50; 1x 1/4"x50	
		マジックテープ 120 1x 50,0x120,0	

クラフトフォーム コンパクト サイクロップ MS1 メタル/スピード 1/4"

- 速さが自慢の1/4"サイクロップ スピードラチェットレンチ、自由に回転可能なラチェットヘッド、5つの固定位置
- エクストラスリムサイクロップメタルラチェットレンチ、長いレバー付き
- 回転角5°
- 切り替えスイッチによる、便利な回転方向の変更
- 丈夫な布製ボックスに収納したセット品

クラフトフォームコンパクトサイクロップ MS1 メタル/スピード 1/4"



Code	EAN		
05135949001	178633		1
		<input type="checkbox"/> 8000 A 1x 1/4"x152,0	
		<input type="checkbox"/> 8004 A 1x 1/4"x141,0	
		<input checked="" type="checkbox"/> <input type="checkbox"/> 8796 LA 1x 1/4"x150,0	
		<input checked="" type="checkbox"/> <input type="checkbox"/> 8794 LA 1x 1/4"x150,0	
		<input checked="" type="checkbox"/> <input type="checkbox"/> 8794 SA 1x 1/4"x75,0	
		<input checked="" type="checkbox"/> <input type="checkbox"/> 8784 A1 1x 1/4"x1/4"x37,0	
		<input checked="" type="checkbox"/> <input type="checkbox"/> 8794 A 1x 1/4"x56,0	
		<input checked="" type="checkbox"/> <input type="checkbox"/> 8795 A 1x 1/4"x35,5	

8100 SA 2 サイクロップスピードラチェット 1/4" セット, ミリ

- 42点セット、丈夫なメタルケース付き

8100 SA 2 サイクロップスピードラチェット 1/4" セット, ミリ



Code	EAN		
05003533001	127103		1
		<input type="checkbox"/> 8000 A 1x 1/4"x152,0	
		<input checked="" type="checkbox"/> 8790 HMA 1x 4,0x23,0; 1x 4,5x23,0; 1x 5,0x23,0; 1x 5,5x23,0; 1x 6,0x23,0; 1x 7,0x23,0; 1x 8,0x23,0; 1x 9,0x23,0; 1x 10,0x23,0; 1x 11,0x23,0; 1x 12,0x23,0; 1x 13,0x23,0; 1x 14,0x23,0	
		<input type="checkbox"/> 8789 A 1x 1/4"x110,0	
		<input checked="" type="checkbox"/> <input type="checkbox"/> 8794 A 1x 1/4"x56,0	
		<input checked="" type="checkbox"/> <input type="checkbox"/> 8795 A 1x 1/4"x35,5	
		<input checked="" type="checkbox"/> <input type="checkbox"/> 8784 A1 1x 1/4"x1/4"x37,0	
		<input checked="" type="checkbox"/> <input type="checkbox"/> 8796 SA 1x 1/4"x75,0	
		<input checked="" type="checkbox"/> <input type="checkbox"/> 8796 LA 1x 1/4"x150,0	
		<input checked="" type="checkbox"/> 851/1 Z PH 1x PH 1x25; 1x PH 2x25; 1x PH 3x25	
		<input checked="" type="checkbox"/> 855/1 Z PZ 1x PZ 1x25; 1x PZ 2x25; 1x PZ 3x25	
		<input checked="" type="checkbox"/> 867/1 Z TORX® BO 1x TX 8x25; 1x TX 9x25; 1x TX 10x25; 1x TX 15x25; 1x TX 20x25; 1x TX 25x25; 1x TX 30x25; 1x TX 40x25	
		<input type="checkbox"/> 840/1 Z Hex-Plus 1x 3,0x25; 1x 4,0x25; 1x 5,0x25; 1x 6,0x25; 1x 8,0x25	
		<input checked="" type="checkbox"/> 800/1 Z 1x 0,6x4,5x25; 1x 1,0x5,5x25; 1x 1,2x8,0x25	

8100 SA 4 サイクロップスピードラチェット 1/4" セット, ミリ

• 41点セット、丈夫なメタルケース付き

8100 SA 4 サイクロップスピードラチェット 1/4" セット, ミリ



Code	EAN		
05003535001	4013288 121127		1
		<input type="checkbox"/> 8000 A 1x 1/4"x152,0	
		<input checked="" type="checkbox"/> 8790 HMA 1x 3/16"x23,0; 1x 7/32"x23,0; 1x 1/4"x23,0; 1x 9/32"x23,0; 1x 5/16"x23,0; 1x 11/32"x23,0; 1x 3/8"x23,0; 1x 7/16"x23,0; 1x 1/2"x23,0; 1x 9/16"x23,0	
		<input type="checkbox"/> 8789 A 1x 1/4"x110,0	
		<input checked="" type="checkbox"/> 8794 A 1x 1/4"x56,0	
		<input checked="" type="checkbox"/> 8795 A 1x 1/4"x35,5	
		<input checked="" type="checkbox"/> 8784 A1 1x 1/4"x1/4"x37,0	
		<input checked="" type="checkbox"/> 8796 SA 1x 1/4"x75,0	
		<input checked="" type="checkbox"/> 8796 LA 1x 1/4"x150,0	
		<input checked="" type="checkbox"/> 851/1 Z PH 1x PH 1x25; 1x PH 2x25; 1x PH 3x25	
		<input checked="" type="checkbox"/> 855/1 Z PZ 1x PZ 1x25; 1x PZ 2x25; 1x PZ 3x25	
		<input checked="" type="checkbox"/> 867/1 Z TORX® BO 1x TX 8x25; 1x TX 9x25; 1x TX 10x25; 1x TX 15x25; 1x TX 20x25; 1x TX 25x25; 1x TX 30x25; 1x TX 40x25	
		<input checked="" type="checkbox"/> 840/1 Z Hex-Plus 1x 5/64"x25; 1x 3/32"x25; 1x 1/8"x25; 1x 9/64"x25; 1x 5/32"x25; 1x 3/16"x25; 1x 7/32"x25	
		<input checked="" type="checkbox"/> 800/1 Z 1x 0,6x4,5x25; 1x 1,0x5,5x25; 1x 1,2x8,0x25	

8100 SA/SC 2 サイクロップスピードラチェット 1/4" そして 1/2" セット, ミリ

• 43点セット、丈夫なメタルケース付き

8100 SA/SC 2 サイクロップスピードラチェット 1/4" そして 1/2" セット, ミリ



Code	EAN		
05160785001	4013288 126610		1
		<input type="checkbox"/> 8000 A 1x 1/4"x152,0	
		<input checked="" type="checkbox"/> 8790 HMA 1x 4,0x23,0; 1x 4,5x23,0; 1x 5,0x23,0; 1x 5,5x23,0; 1x 6,0x23,0; 1x 7,0x23,0; 1x 8,0x23,0; 1x 9,0x23,0; 1x 10,0x23,0; 1x 12,0x23,0; 1x 13,0x23,0	
		<input checked="" type="checkbox"/> 8784 A1 1x 1/4"x1/4"x37,0	
		<input checked="" type="checkbox"/> 8796 LA 1x 1/4"x150,0	
		<input type="checkbox"/> 8000 C 1x 1/2"x277,0	
		<input checked="" type="checkbox"/> 8790 HMC 1x 13,0x37,0; 1x 14,0x37,0; 1x 15,0x37,0; 1x 16,0x37,0; 1x 17,0x37,0; 1x 18,0x37,0; 1x 19,0x37,0; 1x 21,0x37,0; 1x 22,0x37,0; 1x 24,0x37,0	
		<input checked="" type="checkbox"/> 8796 LC 1x 1/2"x250,0	
		<input checked="" type="checkbox"/> 816 R 1x 1/4"x119	
		<input checked="" type="checkbox"/> 800/4 Z 1x 1,0x5,5x89	
		<input checked="" type="checkbox"/> 840/4 Z Hex-Plus 1x 3,0x89; 1x 4,0x89; 1x 5,0x89; 1x 6,0x89	
		<input checked="" type="checkbox"/> 851/4 Z PH 1x PH 1x89; 1x PH 2x89; 1x PH 3x89	
		<input checked="" type="checkbox"/> 855/4 Z PZ 1x PZ 1x89; 1x PZ 2x89; 1x PZ 3x89	
		<input checked="" type="checkbox"/> 867/4 Z TORX® BO 1x TX 10x89; 1x TX 15x89; 1x TX 20x89; 1x TX 25x89; 1x TX 30x89	

クラフトフォームコンパクトサイクロップスピード

- ポーチはベルトに取り付け可能

クラフトフォーム コンパクト サイクロップ スピード



Code	EAN			
05051045001	155313			1
		8000 A	1x 1/4"x152,0	
		8784 A1	1x 1/4"x1/4"x37,0	
		8794 LA	1x 1/4"x150,0	
		851/4 TZ PH	1x PH 1x50; 1x PH 2x50; 1x PH 3x50	
		855/4 TZ PZ	1x PZ 1x50; 1x PZ 2x50	
		867/4 Z TORX®	1x TX 10x50; 1x TX 15x50; 1x TX 20x50; 1x TX 25x50; 1x TX 27x50; 1x TX 30x50	
		800/4 Z	1x 1,0x5,5x50	
		840/4 Z Hex-Plus	1x 3,0x50; 1x 4,0x50; 1x 5,0x50; 1x 6,0x50	
		8790 HMA	1x 5,5x23,0; 1x 6,0x23,0; 1x 7,0x23,0; 1x 8,0x23,0; 1x 10,0x23,0; 1x 12,0x23,0; 1x 13,0x23,0	
		マジックテープ 70	1x 50,0x70,0	

8000 A サイクロップスピードドラチェット 1/4"

- 5つの異なる機構のラチェットを1つのラチェットに組み込んだ
- 首振りと早回しスリーブは作業を楽に
- 首振りラチェット、押し込み型正逆を切替えるスイッチ。
- 細かい歯により、動作角度がわずかに4.5°になります。
- ドライバーとしても使える

8000 A サイクロップスピードドラチェット 1/4"



Code	EAN						
05003500001	121868	1/4"	152,0				1

8000 A サイクロップスピードドラチェット 1/4" ヘッダー付き



Code	EAN						
05073260001	128034	8000 A	1x 1/4"x152,0				3

押込式サイクロップ メタルラチェット



コンパクトな布製ボックスに収納されているラチェットセットです。作業場に立てて置けるため、スペースをとらず保管しやすいです。布の外側素材による表面保護。

軽くて、シンプルで持ち運びやすいです。“Take it easy” 色分けシステム: サイズに応じて色分けされています。

- エクストラスリムラチェット、長いレバー付き
- 回転角4.7°
- 押込式回転方向切り替えスイッチ、押し込むことにより動作の方向転換が可能
- “Take it easy” 色分けシステム

8100 SA 7 サイクロップメタルラチェット1/4" 押込み型スイッチ式セット、ミリ



Code	EAN		
05004017001	4013288 173898		1
		8003 A 1x 1/4"x141,0	
		8790 HMA 1x 5,0x23,0; 1x 5,5x23,0; 1x 6,0x23,0; 1x 7,0x23,0; 1x 8,0x23,0; 1x 10,0x23,0; 1x 11,0x23,0; 1x 12,0x23,0; 1x 13,0x23,0	
		8794 LA 1x 1/4"x150,0	
		8794 A 1x 1/4"x56,0	
		8784 A1 1x 1/4"x1/4"x37,0	
		851/1 Z PH 1x PH 1x25; 1x PH 2x25; 1x PH 3x25	
		855/1 Z PZ 1x PZ 1x25; 1x PZ 2x25	
		867/1 TORX® 1x TX 10x25; 1x TX 15x25; 1x TX 20x25; 1x TX 25x25; 1x TX 27x25; 1x TX 30x25	
		840/1 Z Hex-Plus 1x 3,0x25; 1x 4,0x25; 1x 5,0x25; 1x 6,0x25	

8100 SA 10 サイクロップメタルラチェット1/4" 押込み型スイッチ式セット、インチ



Code	EAN		
05004020001	4013288 173904		1
		8003 A 1x 1/4"x141,0	
		8790 HMA 1x 3/16"x23,0; 1x 7/32"x23,0; 1x 1/4"x23,0; 1x 3/32"x23,0; 1x 5/16"x23,0; 1x 11/32"x23,0; 1x 3/8"x23,0; 1x 7/16"x23,0; 1x 1/2"x23,0	
		8794 LA 1x 1/4"x150,0	
		8794 A 1x 1/4"x56,0	
		8784 A1 1x 1/4"x1/4"x37,0	
		851/1 Z PH 1x PH 1x25; 1x PH 2x25; 1x PH 3x25	
		855/1 Z PZ 1x PZ 1x25; 1x PZ 2x25	
		867/1 TORX® 1x TX 10x25; 1x TX 15x25; 1x TX 20x25; 1x TX 25x25; 1x TX 27x25; 1x TX 30x25	
		840/1 Z Hex-Plus 1x 3/32"x25; 1x 3/16"x25; 1x 7/32"x25; 1x 1/4"x25	

8003 A サイクロップメタルラチェット 1/4" 押込み型スイッチ式

- 1/4" 四角ソケット用、ボールロック付き
- エクストラスリムラチェット、長いレバー付き
- 回転角4.7°
- しっかりとソケットを固定します
- 押込式回転方向切り替えスイッチ、押し込むことにより動作の方向転換が可能

8003 A サイクロップメタルラチェット 1/4" 押込み型スイッチ式



Code	EAN	Socket Size	Length	Width	Depth	Weight	Box Icon
05004003001	174017	1/4"	141,0	21	22		3

レバー式サイクロップ・メタルラチェット



コンパクトな布製ボックスに収納されているラチェットセットです。作業場に立てて置けるため、スペースをとらず保管しやすいです。布の外側素材による表面保護。軽くて、シンプルで持ち運びやすいです。

“Take it easy” 色分けシステム: サイズに応じて色分けされています。

- 切り替えスイッチによる、便利な回転方向の変更
- エクストラスリムラチェット、長いレバー付き
- 回転角5°
- とても頑丈で、トルクによる制限なし

8100 SA 8 サイクロップメタルラチェット 1/4" レバー式セット, ミリ



Code	EAN	Item	Box Icon
05004018001	173836		1
		8004 A 1x 1/4"x141,0	
		8790 HMA 1x 5,0x23,0; 1x 5,5x23,0; 1x 6,0x23,0; 1x 7,0x23,0; 1x 8,0x23,0; 1x 10,0x23,0; 1x 11,0x23,0; 1x 12,0x23,0; 1x 13,0x23,0	
		8794 LA 1x 1/4"x150,0	
		8794 A 1x 1/4"x56,0	
		8784 A1 1x 1/4"x1/4"x37,0	
		851/1 Z PH 1x PH 1x25; 1x PH 2x25; 1x PH 3x25	
		855/1 Z PZ 1x PZ 1x25; 1x PZ 2x25	
		867/1 TORX® 1x TX 10x25; 1x TX 15x25; 1x TX 20x25; 1x TX 25x25; 1x TX 27x25; 1x TX 30x25	
		840/1 Z Hex-Plus 1x 3,0x25; 1x 4,0x25; 1x 5,0x25; 1x 6,0x25	
		マジックテープ 120 1x 50,0x120,0	

8100 SA 11 サイクロップメタルラチェット1/4" レバー式セット, インチ



Code	EAN		
05004021001	173850		1
		8004 A 1x 1/4"x141,0	
		8790 HMA 1x 3/16"x23,0; 1x 7/32"x23,0; 1x 1/4"x23,0; 1x 9/32"x23,0; 1x 5/16"x23,0; 1x 11/32"x23,0; 1x 3/8"x23,0; 1x 7/16"x23,0; 1x 1/2"x23,0	
		8794 LA 1x 1/4"x150,0	
		8794 A 1x 1/4"x56,0	
		8784 A1 1x 1/4"x1/4"x37,0	
		851/1 Z PH 1x PH 1x25; 1x PH 2x25; 1x PH 3x25	
		855/1 Z PZ 1x PZ 1x25; 1x PZ 2x25	
		867/1 TORX® 1x TX 10x25; 1x TX 15x25; 1x TX 20x25; 1x TX 25x25; 1x TX 27x25; 1x TX 30x25	
		840/1 Z Hex-Plus 1x 3/32"x25; 1x 3/16"x25; 1x 7/32"x25; 1x 1/4"x25	

8100 SA 12 HF サイクロップメタルラチェット 1/4" レバー式セット, 1/4" drive, ミリ, 保持機能

- 保持機能付きソケット

8100 SA 12 HF サイクロップメタルラチェット1/4" レバー式セット, 1/4" drive, ミリ, 保持機能



Code	EAN		
05003756001	190987		1
		8004 A 1x 1/4"x141	
		8794 LA 1x 1/4"x150,0	
		8794 A 1x 1/4"x56,0	
		8790 HMA HF 1x 5,0x23,0; 1x 5,5x23,0; 1x 6,0x23,0; 1x 7,0x23,0; 1x 8,0x23,0; 1x 10,0x23,0; 1x 11,0x23,0; 1x 12,0x23,0; 1x 13,0x23,0	
		ナットエクストラクター 1x 14,0x43,0	
		マジックテープ 120 1x 50,0x120,0	

8004 A サイクロップメタルラチェット 1/4" レバー式

- 1/4" 四角ソケット用、ボールロック付き
- 切り替えスイッチによる、便利な回転方向の変更
- エクストラスリムラチェット、長いレバー付き
- 回転角5°
- しっかりとソケットを固定します

8004 A サイクロップメタルラチェット1/4" レバー式



Code	EAN						
05004004001	174024	1/4"	141,0	19	22		3

8790 HMA ソケット 1/4"

- 1/4" サイクロップソケット
- 手動および電動工具両用(インパクト除外)
- 指でこなしやすいローレット
- ボールロック付き
- "Take it easy" 色分けシステム:形状によって色分けされています

8790 HMA ソケット 1/4"



Code	EAN							
05003501001	120083		4,0		23,0	6,9	13,0	1
05003502001	120106		4,5		23,0	7,5	13,0	1
05003503001	120113		5,0		23,0	8,2	13,0	1
05003504001	120120		5,5		23,0	8,8	13,0	1
05003505001	120137		6,0		23,0	9,4	13,0	1
05003506001	120144		7,0		23,0	11,0	13,0	1
05003507001	120151		8,0		23,0	12,0	13,0	1
05003508001	120090		9,0		23,0	13,0	14,0	1
05003509001	120168		10,0		23,0	14,5	14,5	1
05003510001	120175		11,0		23,0	16,0	15,0	1
05003511001	120182		12,0		23,0	17,0	16,0	1
05003512001	120199		13,0		23,0	18,0	17,0	1
05003513001	120205		14,0		23,0	20,0	18,0	1
05003499001	206862		15,0		23,0	21,5	19,0	1
05003514001	120212			3/16"	23,0	7,5	13,0	1
05003515001	120229			7/32"	23,0	8,8	13,0	1
05003516001	120236			1/4"	23,0	11,0	13,0	1
05003517001	120243			9/32"	23,0	11,0	13,0	1
05003518001	120250			5/16"	23,0	12,0	13,0	1
05003519001	120267			11/32"	23,0	13,0	14,0	1
05003520001	120274			3/8"	23,0	14,5	14,5	1
05003521001	120281			7/16"	23,0	16,0	15,0	1
05003522001	120298			1/2"	23,0	18,0	17,0	1
05003523001	120304			9/16"	23,0	20,0	18,0	1

8790 HMA HF ソケット 1/4"保持機能

- 手動、電動工具用ソケット(インパクト除外)
- 保持機能により、ネジをしっかりと固定します
- "Take it easy" 色分けシステム:形状によって色分けされています
- クロムバナジウム鋼、マットクロームメッキ
- ボールロック付き、テールローレット加工により指で握りやすい

8790 HMA HF ソケット 1/4"保持機能



Code	EAN							
05003717001	185631		4,0	23,0	7,0	11,0		1
05003718001	185648		4,5	23,0	7,8	11,0		1
05003719001	185655		5,0	23,0	8,9	11,0		1
05003720001	185662		5,5	23,0	9,2	11,0		1
05003721001	185679		6,0	23,0	10,5	11,0		1
05003722001	185686		7,0	23,0	11,9	11,0		1
05003723001	185693		8,0	23,0	12,9	11,0		1
05003724001	185709		9,0	23,0	14,1	12,0		1
05003725001	185716		10,0	23,0	15,6	12,5		1
05003726001	185723		11,0	23,0	17,4	13,0		1
05003727001	185730		12,0	23,0	18,4	14,0		1
05003728001	185747		13,0	23,0	19,5	15,0		1
05003729001	185754		14,0	23,0	20,8	16,0		1
05003010001	206855		15,0	23,0	21,5	18,5		1

A1 サイクロップ ソケットベルトセット、保持機能, 1/4" 差し込み

ヴェラデザイン、布製ベルトに1/4"差し込みソケットが9点セットされており、省スペースで保管できます。ツイストロックにより、ソケットの取り付け取り外しがスムーズに行えます。

ベルトループまたはポケットにしっかり引っ掛けるスナップフックが付属しています。布製ベルトの裏側にマジックテープが付いているため、壁、棚、ツールトrolley、および Wera 2go シリーズに取り付けることができます。

ソケットは保持機能により、作業中ネジをなくすリスクを減らし、簡単に作業ができます。

“Take it easy” 色分けシステム: サイズに応じて色分けされており、必要なソケットを簡単に見分けれます。

- 1/4" ソケット10個セット、丈夫な布製ソケットレールベルト付き
- 保持機能付きソケット
- ツイストロックはソケットの保管を容易にする
- “Take it easy” 色分けシステム:形状によって色分けされています
- 壁、棚、台車、Wera 2go シリーズ製品に取り付けることができます

A1 サイクロップ ソケットベルトセット、保持機能, 1/4" 差し込み



Code	EAN		
05003880001	4013288 190758		1
		● 8790 HMA HF 1x 4,0x23,0; 1x 4,5x23,0; 1x 5,0x23,0; 1x 5,5x23,0; 1x 6,0x23,0; 1x 7,0x23,0; 1x 8,0x23,0; 1x 10,0x23,0; 1x 13,0x23,0	
		ナットエクストラクター 1x 14,0x43,0	
		Belt A 0/9 1x 39,0x238,0	
		マジックテープ 30 1x 30,0x200,0	

ナットエクストラクター

- 保持機能付きソケットから簡単にナットを取り外します
- 保持機能付きの1/4", 3/8", 1/2"ソケットから簡単にナットを取り外す
- 六角形となっている転がり防止機能

ナットエクストラクター



	EAN								
Code	4013288	mm	mm						
050500005001	192554	14,0	43,0						1

A4 サイクロップ ソケットベルトセット, 1/4" 差し込み

- 1/4" ソケット9点セット、丈夫な布製ソケットレールベルト付き
- 手動および電動工具両用(インパクト除外)
- ツイストロックはソケットの保管を容易にする
- “Take it easy” 色分けシステム:形状によって色分けされています
- 壁、棚、台車、Wera 2go シリーズ製品に取り付けることができます

A4 サイクロップ ソケットベルトセット, 1/4" 差し込み



Code	EAN		
05003883001	4013288 190789		1
		● 8790 HMA 1x 5,0x23,0; 1x 5,5x23,0; 1x 6,0x23,0; 1x 7,0x23,0; 1x 8,0x23,0; 1x 10,0x23,0; 1x 11,0x23,0; 1x 12,0x23,0; 1x 13,0x23,0	
		Belt A 0/9 1x 39,0x238,0	
		マジックテープ 30 1x 30,0x200,0	

ソケットレールA4 サイクロップソケットレンチ
 インサートセット、6.35 mm差し込み、磁性有り
 9個の手動および機械用ソケットレンチインサート付きの
 ソケットレール (非衝撃)、6.35mm。独自のツイストロ
 ックにより、ソケットをしっかりと保持し、簡単に取り外せ
 ます。

サイズごとに色分けされたカラーコードを使用すると、必
 要な工具をすばやく簡単に見つけることができます。金属
 面に傷つけずに一時的に貼り付けることができ、ツイスト
 ロック解除機能により、ソケットを確実に取り付け取り外
 しができます。

- ソケットレールにセットされた9個ソケット、6.35mm
- 安全なソケット収納と、壁、棚、またはワークショップトロ
 リーへの一時的な取り付けのための簡単な取り外し (ツイ
 ストしてロック解除) を備えたレール
- ツイストロックはソケットの保管を容易にする
- “Take it easy”色分けシステム:形状によって色分けされてい
 ます

ソケットレールA4 サイクロップソケットレンチインサ
 ートセット、6.35 mm差し込み、磁性有り



Code	EAN		
05005400001	4013288 223197		1
		● 8790 HMA 1x 5,0x23,0; 1x 5,5x23,0; 1x 6,0x23,0; 1x 7,0x23,0; 1x 8,0x23,0; 1x 10,0x23,0; 1x 11,0x23,0; 1x 12,0x23,0; 1x 13,0x23,0	
		9600 1x 30,0x270,0	

A インチサイズ1サイクロップヘックスプラス六角ビットソケッ
 トベルトセット、保持機能、インチサイズ、1/4" 差し込み



Code	EAN		
05003884001	4013288 194992		1
		○ 8740 A 1x 5/64"x28,0; 1x 3/32"x28,0; 1x 7/64"x28,0	
		○ 8740 A HF 1x 1/8"x28,0; 1x 9/64"x28,0; 1x 5/32"x28,0; 1x 3/16"x28,0; 1x 7/32"x28,0; 1x 1/4"x28,0	
		Belt A 0/9 1x 39,0x238,0	
		マジックテープ 30 1x 30,0x200,0	

ソケットレールAインチサイズ1サイクロップソ
 ケットレンチインサートセット、6.35 mm差し込
 み、インチサイズ、磁性有り

9個の手動および機械用ソケットレンチインサート付きの
 ソケットレール (非衝撃)、6.35mm。独自のツイストロ
 ックにより、ソケットをしっかりと保持し、簡単に取り外せ
 ます。

サイズごとに色分けされたカラーコードを使用すると、必
 要な工具をすばやく簡単に見つけることができます。金属
 面に傷つけずに一時的に貼り付けることができ、ツイスト
 ロック解除機能により、ソケットを確実に取り付け取り外
 しができます。

- ソケットレールにセットされた9個ソケット、6.35mm
- 安全なソケット収納と、壁、棚、またはワークショップトロ
 リーへの一時的な取り付けのための簡単な取り外し (ツイ
 ストしてロック解除) を備えたレール
- ツイストロックはソケットの保管を容易にする
- “Take it easy”色分けシステム:形状によって色分けされてい
 ます

ソケットレールAインチサイズ1サイクロップソケットレ
 ンチインサートセット、6.35 mm差し込み、インチサイ
 ズ、磁性有り

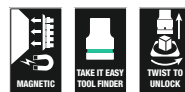

Code	EAN		
05005420001	4013288 223227		1
		● 8790 HMA 1x 3/16"x23,0; 1x 7/32"x23,0; 1x 1/4"x23,0; 1x 9/32"x23,0; 1x 5/16"x23,0; 1x 11/32"x23,0; 1x 3/8"x23,0; 1x 7/16"x23,0; 1x 1/2"x23,0	
		9600 1x 30,0x270,0	

8790 HMA ディープソケット 1/4"保持機能

ボールインターセプトリング付きの1/4"差し込みディープソケット (ISO 2725part3 基準)、六角ボルトおよびソケット用。

届き辛い低い位置での作業、および突出したボルト軸の作業にも、手作業、電動工具 (non-impact) で使用できます。

"Take it easy" 色分けシステム付き、サイズに応じて色分けされています。

- 簡単に必要なツールを見分けます。油で汚れている手でも簡単にピックアップできます。六角形の形状により、大きな力を伝達でき、ダブルヘックス形状よりもボルトまたはリセス (ネジの窪み) にかかる負担を軽減できます。

- ディープソケットは、狭いスペースの低い位置での作業および突出したボルト軸向け
- 六角の先端は他より高トルクを伝達でき、耐久性があります
- "Take it easy" 色分けシステム:形状によって色分けされています
- 指でこなしやすいローレット
- 手動および電動工具両用(インパクト除外)、ボールロック
- マットクロムメッキ、クロムバナジウム合金製

8790 HMA ディープソケット 1/4"保持機能



Code	EAN		mm	mm	mm	mm	
05004500001	210258		4,0	50,0	6,7	11,8	1
05004501001	210128		5,0	50,0	8,0	11,8	1
05004502001	210241		5,5	50,0	8,6	11,8	1
05004503001	210265		6,0	50,0	9,2	11,8	1
05004504001	210272		7,0	50,0	10,8	11,8	1
05004505001	210289		8,0	50,0	11,8	11,0	1
05004506001	210296		9,0	50,0	12,8	12,0	1
05004507001	210302		10,0	50,0	14,7	12,8	1
05004508001	210319		11,0	50,0	15,8	14,0	1
05004509001	210326		12,0	50,0	16,8	15,0	1
05004510001	210333		13,0	50,0	17,8	16,0	1
05004511001	210340		14,0	50,0	19,8	17,0	1
05004512001	210357		15,0	50,0	20,8	18,0	1

A1 ディープソケットベルトセット, 1/4" 差し込み

ヴェラデザイン、布製ベルトに1/4"差し込みディープソケットが9点セットされており、省スペースで保管できます。ツイストロックにより、ソケットの取り付け取り外しがスムーズに行えます。

ベルトループまたはポケットにしっかり引っ掛けるスナップフックが付属しています。布製ベルトの裏側にマジックテープが付いているため、壁、棚、ツールトrolley、および Wera 2go シリーズに取り付けることができます。

ボールインターセプトリング付きの1/4"差し込みディープソケット (ISO 2725part3 基準)、六角ボルトおよびソケット用。届き辛い低い位置での作業、および突出したボルト軸の作業にも、手作業、電動工具 (non-impact) で使用できます。

"Take it easy" 色分けシステム付き、サイズに応じて色分けされています。- 簡単に必要なツールを見分けます。油で汚れている手でも簡単にピックアップできます。

六角形の形状により、大きな力を伝達でき、ダブルヘックス形状よりもボルトまたはリセス (ネジの窪み) にかかる負担を軽減できます。

- 1/4" ソケット9点セット、丈夫な布製ソケットレールベルト付き
- ツイストロックはソケットの保管を容易にする
- 1/4" ディープソケット、狭いスペースの低い位置での作業および突出したボルト軸用
- 六角の先端は他より耐久性があり、高トルクを伝達できます
- "Take it easy" 色分けシステム:形状によって色分けされています

A1 ディープソケットベルトセット, 1/4" 差し込み



Code	EAN		
05004525001	210371		1
		8790 HMA Deep 1x 5,0x50,0; 1x 5,5x50,0; 1x 6,0x50,0; 1x 7,0x50,0; 1x 8,0x50,0; 1x 10,0x50,0; 1x 11,0x50,0; 1x 12,0x50,0; 1x 13,0x50,0	
		Belt A 0/9 1x 39,0x238,0	
		マジックテープ 30 1x 30,0x200,0	

ソケットレールディープ1ソケットレンチインサートセット、6.35 mm差し込み、磁性有り

9個の長い手動および機械用ソケットレンチインサート付きのソケットレール (非衝撃)、6.35mm。

独自のツイストロックにより、ソケットをしっかりと保持し、簡単に取り外せます。

長い6.35mm手動および機械用ソケットレンチインサート (ISO 2725パート3) 低い位置にあるカップリングや突出してある長いネジスレッドロッドでも、手動および (非衝撃) 機械用で対応します。

サイズごとに色分けされた工具識別システムを使用すると、必要なツールをすばやく簡単に見つけることができます。油が付着している手でも滑らないようにルレットが付いています。六角形とボールストップ溝付き。

六角形は、ダブルヘックスよりネジの角にかける負荷が少ないです。ギア数が多いラチェットは、振り幅が小さいため、限られたスペースでも活躍します。

六角ボルトおよびネジ用。レールは金属面への一時的な取り付けを可能にし、ツイストロック解除機能により、ソケットを確実に取り付け取り外しができます。

- ソケットレールにセットされた9個ソケット、6.35mm
- 安全なソケット収納と、壁、棚、またはワークショップトrolleyへの一時的な取り付けのための簡単な取り外し (ツイストしてロック解除) を備えたレール
- ツイストロックはソケットの保管を容易にする
- 1/4" ディープソケット、狭いスペースの低い位置での作業および突出したボルト軸用
- 六角の先端は他より耐久性があり、高トルクを伝達できます

ソケットレールディープ1ソケットレンチインサートセット、6.35 mm差し込み、磁性有り



Code	EAN		
05005410001	223210		1
		● 8790 HMA Deep 1x 5,0x50,0; 1x 5,5x50,0; 1x 6,0x50,0; 1x 7,0x50,0; 1x 8,0x50,0; 1x 10,0x50,0; 1x 11,0x50,0; 1x 12,0x50,0; 1x 13,0x50,0	
		● 9600 1x 30,0x270,0	

8767 A トルクスピットソケット 1/4"



Code	EAN							
05003390001	219602		TX 10	28,0	12,0	12,5	11,0	1
05003391001	219619		TX 20	28,0	12,0	12,5	11,0	1
05003392001	219626		TX 25	28,0	12,0	12,5	11,0	1
05003393001	219633		TX 30	28,0	12,0	12,5	11,0	1

8767 A HF トルクスピットソケット 1/4" 保持機能

- ビットソケット (インパクト除外)、手動工具と電動工具に対応
- 保持機能により、ネジをしっかりと固定します
- "Take it easy" 色分けシステム: 形状によって色分けされています
- 指でこなしやすいローレット
- クロムバナジウム鋼、マットクロームメッキ

8767 A HF トルクスピットソケット 1/4" 保持機能



Code	EAN							
05003360001	186829		TX 8	28,0	12,0	12,5	11,0	1
05003361001	186843		TX 9	28,0	12,0	12,5	11,0	1
05003362001	186836		TX 10	28,0	12,0	12,5	11,0	1
05003363001	186850		TX 15	28,0	12,0	12,5	11,0	1
05003364001	186867		TX 20	28,0	12,0	12,5	11,0	1
05003365001	186874		TX 25	28,0	12,0	12,5	11,0	1
05003366001	186881		TX 25	100,0	12,0	12,5	83,0	1
05003367001	186898		TX 27	28,0	12,0	12,5	11,0	1
05003368001	186904		TX 27	100,0	12,0	12,5	83,0	1
05003369001	186911		TX 30	28,0	12,0	12,5	11,0	1
05003370001	186928		TX 30	100,0	12,0	12,5	83,0	1
05003371001	186935		TX 40	28,0	12,0	12,5	11,0	1
05003372001	186942		TX 40	100,0	12,0	12,5	83,0	1

A3 サイクロップ トルクス HF トルクスピットソケットベルトセット、保持機能, 1/4" 差し込み

ヴェラデザイン、布製ベルトに1/4"差し込みトルクスビットソケットが9点セットされており、省スペースで保管できます。ツイストロックにより、ソケットの取り付け取り外しがスムーズに行えます。

ベルトループまたはポケットにしっかり引っ掛けるスナップフックが付属しています。布製ベルトの裏側にマジックテープが付いているため、壁、棚、ツールトロリー、および Wera 2go シリーズに取り付けることができます。

ソケットは保持機能により、作業中ネジをなくすリスクを減らし、簡単に作業ができます。“Take it easy” 色分けシステム: サイズに応じて色分けされており、必要なソケットを簡単に見分けれます。

- 1/4" ビットソケット9点セット、丈夫な布製ソケットレールベルト付き
- ヴェラのビット製造技術に応用したビットソケット
- 保持機能付きビットソケット、六角ソケットネジ用
- ツイストロックはソケットの保管を容易にする
- 壁、棚、台車、Wera 2go シリーズ製品に取り付けることができます
- “Take it easy” 色分けシステム: 形状によって色分けされています

A3 サイクロップ トルクス HF トルクスピットソケットベルトセット、保持機能, 1/4" 差し込み



Code	EAN		
05003882001	190772		1
		8767 A HF 1x TX 8x28,0; 1x TX 9x28,0; 1x TX 10x28,0; 1x TX 15x28,0; 1x 3,7x3,7xTX 20x28,0; 1x 4,1x4,1xTX 25x28,0; 1x 4,8x4,8xTX 27x28,0; 1x 5,4x5,4xTX 30x28,0; 1x 6,5x6,5xTX 40x28,0	
		Belt A 0/9 1x 39,0x238,0	
		マジックテープ 30 1x 30,0x200,0	

8767 A HF 1 トルクスピットソケット 1/4" 保持機能

- 丈夫でコンパクトな繊維製ボックス付き、携行しやすい。
- ビットソケット(インパクト除外)、手動工具と電動工具に対応
- 保持機能により、ネジをしっかりと固定します
- “Take it easy” 色分けシステム: 形状によって色分けされています
- 指で動かしやすいローレット
- ロングデザイン

8767 A HF 1 トルクスピットソケット 1/4" 保持機能



Code	EAN		
05003375001	191014		1
		8767 A HF 1x TX 25x100,0; 1x TX 27x100,0; 1x TX 30x100,0; 1x TX 40x100,0	
		マジックテープ 70 1x 50,0x70,0	

8740 A HF 六角ビットソケット 1/4"保持機能

- ビットソケット(インパクト除外)、手動工具と電動工具に対応
- 保持機能により、ネジをしっかりと固定します
- ヘックスプラスは、ネジの寿命年数を延ばせます

8740 A HF 六角ビットソケット 1/4"保持機能



Code	EAN	Color	mm	mm	mm	mm	mm	
05003332001	187123	Pink	3,0	28,0	12,0	12,5	1	
05003333001	187178	Yellow	4,0	28,0	12,0	12,5	1	
05003334001	187185	Yellow	4,0	100,0	12,0	12,5	1	
05003335001	187192	Orange	5,0	28,0	12,0	12,5	1	
05003336001	187208	Orange	5,0	100,0	12,0	12,5	1	
05003337001	187215	Red	6,0	28,0	12,0	12,5	1	
05003338001	187222	Red	6,0	100,0	12,0	12,5	1	
05003341001	189547	Purple	7,0	28,0	12,0	12,5	1	
05003342001	189554	Purple	7,0	100,0	12,0	12,5	1	
05003339001	187239	Purple	8,0	28,0	12,0	12,5	1	
05003340001	187246	Purple	8,0	100,0	12,0	12,5	1	
05003383001	189868	Pink		1/8"	28,0	12,0	12,5	1
05003384001	189875			9/64"	28,0	12,0	12,5	1
05003385001	189882	Yellow		5/32"	28,0	12,0	12,5	1
05003386001	189899	Orange		3/16"	28,0	12,0	12,5	1
05003387001	189905	Red		7/32"	28,0	12,0	12,5	1
05003388001	189912	Green		1/4"	28,0	12,0	12,5	1
05003389001	189844	Purple		5/16"	28,0	12,0	12,5	1

8740 A 六角ビットソケット

- ビットソケット(インパクト除外)、手動工具と電動工具に対応
- ヘックスプラスは、ネジの寿命年数を延ばせます

8740 A 六角ビットソケット

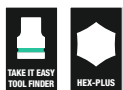

Code	EAN	Color	mm	mm	mm	mm	mm	
05003330001	187154	Green	2,0	28,0	12,0	12,5	1	
05003331001	187161	Light Green	2,5	28,0	12,0	12,5	1	
05003380001	189820	Light Blue		5/64"	28,0	12,0	12,5	1
05003381001	189837	Light Green		3/32"	28,0	12,0	12,5	1
05003382001	189851	Black		7/64"	28,0	12,0	12,5	1

A2 サイクロップ ヘックスプラス 六角ビットソケットベルトセット、保持機能、1/4" 差し込み

ヴェラデザイン、布製ベルトに1/4"差し込み六角ビットソケットが9点セットされており、省スペースで保管できます。ツイストロックにより、ソケットの取り付け取り外しがスムーズに行えます。

ベルトループまたはポケットにしっかりと引っ掛けるスナップフックが付属しています。布製ベルトの裏側にマジックテープが付いているため、壁、棚、ツールトrolley、およびWera 2goシリーズに取り付けることができます。

ソケットは保持機能により、作業中ネジをなくすリスクを減らし、簡単に作業ができます。

“Take it easy” 色分けシステム: サイズに応じて色分けされており、必要なソケットを簡単に見分けれます。

- 1/4" ビットソケット8点セット、丈夫な布製ソケットベルト付き
- ヴェラのビット製造技術を応用したビットソケット
- 保持機能付きビットソケット、六角ソケットネジ用
- “Take it easy” 色分けシステム:形状によって色分けされています
- ツイストロックはソケットの保管を容易にする
- 壁、棚、台車、Wera 2goシリーズ製品に取り付けることができます

A2 サイクロップ ヘックスプラス 六角ビットソケットベルトセット、保持機能、1/4" 差し込み



Code	EAN	Content	Quantity
05003881001	190765	8740 A 1x 2,0x28,0; 1x 2,5x28,0	1
		8740 A HF 1x 3,0x28,0; 1x 4,0x28,0; 1x 5,0x28,0; 1x 6,0x28,0; 1x 7,0x28,0; 1x 8,0x28,0	
		Belt A 0/8 1x 39,0x220,0	
		マジックテープ 30 1x 30,0x200,0	

8740 A HF 1 六角ビットソケット 1/4" 保持機能

- 丈夫でコンパクトな繊維製ボックス付き、携行しやすい。
- ビットソケット(インパクト除外)、手動工具と電動工具に対応
- 保持機能により、ネジをしっかりと固定します
- "Take it easy" 色分けシステム:形状によって色分けされています
- 指で動かしやすいローレット
- ロングデザイン

8740 A HF 1 六角ビットソケット 1/4" 保持機能



Code	EAN		
05003345001	191007		1
		8740 A HF 1x 4,0x100,0; 1x 5,0x100,0; 1x 6,0x100,0; 1x 7,0x100,0; 1x 8,0x100,0 マジックテープ 70 1x 50,0x70,0	

8751 A プラスビットソケット 1/4"

- エクストラショート

8751 A プラスビットソケット 1/4"

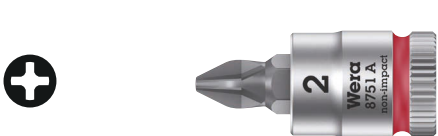

Code	EAN						
05003350001	187253	PH 1	28,0	12,0	11,0	12,5	1
05003351001	187260	PH 2	28,0	12,0	11,0	12,5	1
05003352001	187277	PH 3	28,0	12,0	11,0	12,5	1

8755 A ポジビットソケット 1/4"

- エクストラショート

8755 A ポジビットソケット 1/4"

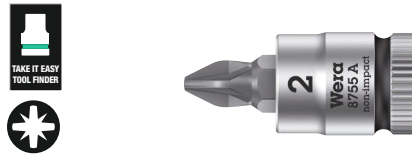

Code	EAN						
05003353001	187284	PZ 1	28,0	12,0	11,0	12,5	1
05003354001	187291	PZ 2	28,0	12,0	11,0	12,5	1
05003355001	187307	PZ 3	28,0	12,0	11,0	12,5	1

8700 A FL マイナスビットソケット 1/4"

- エクストラショート

8700 A FL マイナスビットソケット 1/4"

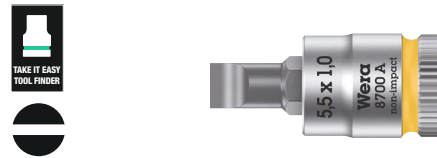

Code	EAN						
05003320001	187314	0,8	5,5	28,0	12,0	11,0	11,0
05003321001	187321	1,0	5,5	28,0	12,0	11,0	11,0
05003322001	187338	1,2	6,5	28,0	12,0	11,0	11,0

8796 LA エクステンションバー 1/4" ロング エクステンションバー ロックスイッチ、早回しスリーブ付

- 1/4" 四角ソケット用、ボールロック付き
- フレキシブルロックシステムにより、スムーズにソケット交換ができます
- 早回しスリーブ付き、ネジとナットを迅速に締めたり緩めたりできる

8796 LA エクステンションバー 1/4" ロング エクステンションバー ロックスイッチ、早回しスリーブ付



Code	EAN						
05003531001	121059	1/4"	150,0				1

**8796 SA 8796 1/4" ショート エクステンションバー
ロックスイッチ、早回しスリーブ付**

- 1/4" 四角ソケット用、ボールロック付き
- フレキシブルロックシステムにより、スムーズにソケット交換ができます
- 早回しスリーブ付き、ネジとナットを迅速に締めたり緩めたりできる

**8796 SA 8796 1/4" ショート エクステンションバー ロック
スイッチ、早回しスリーブ付**



Code	EAN	□	mm						
05003530001	121042	1/4"	75,0						1

**8794 LA エクステンションバー 1/4" ロング 早回し
スリーブ付**

ヴェラ サイクロップエクステンションバー。早回しスリーブが付いています。高品質のクロムバナジウム鋼、マットクロムメッキ。

**8794 LA エクステンションバー 1/4" ロング 早回しスリー
プ付**



Code	EAN	□	mm						
05003526001	121073	1/4"	150,0						1

**8794 SA エクステンションバー 1/4" ショート 早回し
スリーブ付**

ヴェラ サイクロップエクステンションバー。早回しスリーブが付いています。高品質のクロムバナジウム鋼、マットクロムメッキ。

**8794 SA エクステンションバー 1/4" ショート 早回しスリー
プ付**



Code	EAN	□	mm						
05003525001	121066	1/4"	75,0						1

8789 A スライドTハンドル 1/4"

より高いトルクを伝達するためのヴェラ サイクロップ T型ハンドル。ボールロック付き、1/4"四角差し込み。調整可能なスライディングハンドルで使用の応用幅が広いです。高品質のクロムバナジウム鋼、マットクロムメッキ。

8789 A スライドTハンドル 1/4"



Code	EAN	□	mm						
05003524001	121493	1/4"	110,0						3

8795 A 汎用ジョイント 1/4"

ヴェラ サイクロップ ユニバーサルジョイント、1/4" 四角差し込み用、ボールロック付きです。

8795 A 汎用ジョイント 1/4"



Code	EAN	□	mm						
05003528001	121509	1/4"	35,5						1

8784 A1 ビット用アダプター 1/4"

- 1/4"サイクロップアダプター、クイックリリースチャック付き、スムーズにビットの交換を行えます

8784 A1 ビット用アダプター 1/4"



Code	EAN	⊕	⊖	mm					
05003529001	121035	1/4"	1/4"	37,0					1

8794 A 首振りエクステンションバー 1/4"

ヴェラ サイクロップ用首振りエクステンションバー。15°の裏返し回転角。これにより、限られたスペースでの作業でも迅速かつ正確に行えます。

8794 A 首振りエクステンションバー 1/4"



Code	EAN	⊕	mm						
05003527001	121080	1/4"	56,0						1

サイクロップソケットレール (布製ベルト) 9個用、1/4"



Code	EAN								
05003891001	192424								1

Belt A 0/9
1x 39,0x238,0
マジックテープ 30
1x 30,0x200,0

サイクロップソケットレール (布製ベルト) 8個用、1/4"



Code	EAN								
05003890001	192417								1

Belt A 0/8
1x 39,0x220,0
マジックテープ 30
1x 30,0x200,0

9600ソケットレール、6.35 mm、空、磁性有り

1ソケットレール、空。6.35mm差し込みを備えた最大10個のソケットレンチインサートまたはビットソケット用。金属面に傷つげずに一時的に貼り付けることができ、ツイストロック解除機能により、ソケットを確実に取り付け取り外しができます。

- 安全なソケット収納と、壁、棚、またはワークショップトrolleyへの一時的な取り付けのための簡単な取り外し (ツイストしてロック解除) を備えたレール
- ツイストロックはソケットの保管を容易にする
- 空、最大10ソケット、6.35mm

9600ソケットレール、6.35 mm、空、磁性有り

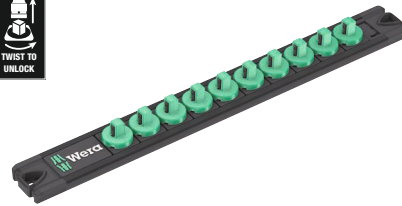

Code	EAN	mm	mm						
05136420001	223326	30,0	270,0						1

サイクロップ・スピード



コンパクトな布製ボックスに収納されているラチェットセットです。作業場に立てて置けるため、スペースをとらず保管しやすいです。

布の外側素材による表面保護。軽くて、シンプルで持ち運びやすいです。

“Take it easy” 色分けシステム: サイズに応じて色分けされています。

- 自由回転のラチェット首部、5ヶ所のロック位置
- 72本の細かい歯
- 回転角度5°
- 早回しスリーブはねじ回しを効率的に
- “Take it easy” 色分けシステム:形状によって色分けされています
- 丈夫でコンパクトな繊維製ボックス付き、携行しやすい

8100 SBオールインZyklop Speed ラチェットセット、3/8" ドライブ

- ツイストしてロック解除できるため、ラチェットを簡単に取り外せます

8100 SBオールインZyklop Speed ラチェットセット、3/8" ドライブ



Code	EAN		
	4013288		
05003536001	225573		1
		8000 B 1x 3/8"x199,0	
		8794 B 1x 3/8"x76,0	
		8796 LB 1x 3/8"x200,0	
		8790 HMB HF 1x 6,0x29,0; 1x 7,0x29,0; 1x 8,0x29,0; 1x 9,0x29,0; 1x 10,0x29,0; 1x 11,0x29,0; 1x 12,0x29,0; 1x 13,0x29,0; 1x 14,0x29,0; 1x 15,0x29,0; 1x 16,0x29,0; 1x 17,0x29,0; 1x 18,0x29,0; 1x 19,0x29,0	
		8767 B HF 1x TX 10x35,0; 1x TX 15x35,0; 1x TX 20x35,0; 1x TX 25x35,0; 1x TX 27x35,0; 1x TX 30x35,0; 1x TX 40x35,0; 1x TX 45x38,5; 1x TX 50x38,5	
		8740 B HF 1x 3,0x35,0; 1x 4,0x35,0; 1x 5,0x35,0; 1x 6,0x35,0; 1x 7,0x38,5; 1x 8,0x38,5; 1x 9,0x38,5; 1x 10,0x38,5	
		ナットエクストラクター 1x 14,0x43,0	
		マジックテープ 240 1x 50,0x240,0	

8100 SB 6 サイクロップスピードラチェット^{3/8"} セット, ミリ



Code	EAN		
05004046001	4013288 173911		1
		<input type="checkbox"/> 8000 B 1x ³ / ₈ "x199,0	
		<input checked="" type="checkbox"/> 8790 HMB 1x 8,0x29,0; 1x 10,0x29,0; 1x 12,0x29,0; 1x 13,0x29,0; 1x 15,0x29,0; 1x 16,0x30,0; 1x 17,0x30,0; 1x 18,0x30,0; 1x 19,0x30,0	
		<input checked="" type="checkbox"/> <input type="checkbox"/> 8794 LB 1x ³ / ₈ "x200,0	
		<input checked="" type="checkbox"/> <input type="checkbox"/> 8794 B 1x ³ / ₈ "x76,0	
		<input checked="" type="checkbox"/> <input type="checkbox"/> 8784 B1 1x ¹ / ₄ "x ³ / ₈ "x44,0	
		<input checked="" type="checkbox"/> 851/4 TZ PH 1x PH 1x50; 1x PH 2x50; 1x PH 3x50	
		<input checked="" type="checkbox"/> 855/4 TZ PZ 1x PZ 1x50; 1x PZ 2x50; 1x PZ 3x50	
		<input checked="" type="checkbox"/> 867/4 Z TORX® 1x TX 20x50; 1x TX 25x50; 1x TX 27x50; 1x TX 30x50; 1x TX 40x50	
		<input type="checkbox"/> 840/4 Z Hex-Plus 1x 4,0x50; 1x 5,0x50; 1x 6,0x50; 1x 8,0x50	
		<input type="checkbox"/> 800/4 Z 1x 1,0x5,5x50	

8100 SB 9 サイクロップスピードラチェット^{3/8"} セット, インチ



Code	EAN		
05004049001	4013288 173980		1
		<input type="checkbox"/> 8000 B 1x ³ / ₈ "x199,0	
		<input checked="" type="checkbox"/> 8790 HMB 1x ¹ / ₄ "x29,0; 1x ⁹ / ₁₆ "x29,0; 1x ³ / ₈ "x29,0; 1x ⁷ / ₁₆ "x29,0; 1x ¹ / ₂ "x29,0; 1x ⁹ / ₁₆ "x29,0; 1x ³ / ₈ "x30,0; 1x ¹¹ / ₁₆ "x30,0; 1x ³ / ₄ "x30,0	
		<input checked="" type="checkbox"/> <input type="checkbox"/> 8794 LB 1x ³ / ₈ "x200,0	
		<input checked="" type="checkbox"/> <input type="checkbox"/> 8794 B 1x ³ / ₈ "x76,0	
		<input checked="" type="checkbox"/> <input type="checkbox"/> 8784 B1 1x ¹ / ₄ "x ³ / ₈ "x44,0	
		<input checked="" type="checkbox"/> 851/4 TZ PH 1x PH 1x50; 1x PH 2x50; 1x PH 3x50	
		<input checked="" type="checkbox"/> 855/4 TZ PZ 1x PZ 1x50; 1x PZ 2x50; 1x PZ 3x50	
		<input checked="" type="checkbox"/> 867/4 Z TORX® 1x TX 20x50; 1x TX 25x50; 1x TX 27x50; 1x TX 30x50; 1x TX 40x50	
		<input type="checkbox"/> 840/4 Z Hex-Plus 1x ³ / ₁₆ "x50; 1x ⁷ / ₃₂ "x50; 1x ¹ / ₄ "x50; 1x ⁵ / ₁₆ "x50	
		<input type="checkbox"/> 800/4 Z 1x 1,0x5,5x50	

8100 SB 2 サイクロップスピードラチェット $\frac{3}{8}$ " セット, ミリ

• 43点セット、丈夫なメタルケース付き

8100 SB 2 サイクロップスピードラチェット $\frac{3}{8}$ " セット, ミリ



Code	EAN		
05003594001	4013288 121141		1
		<input type="checkbox"/> 8000 B 1x $\frac{3}{8}$ "x199,0	
		<input checked="" type="checkbox"/> 8790 HMB 1x 6,0x29,0; 1x 7,0x29,0; 1x 8,0x29,0; 1x 9,0x29,0; 1x 10,0x29,0; 1x 11,0x29,0; 1x 12,0x29,0; 1x 13,0x29,0; 1x 14,0x29,0; 1x 15,0x29,0; 1x 16,0x30,0; 1x 17,0x30,0; 1x 18,0x30,0; 1x 19,0x30,0; 1x 20,0x30,0; 1x 21,0x30,0; 1x 22,0x30,0; 1x 24,0x32,0	
		<input type="checkbox"/> 8789 B 1x $\frac{3}{8}$ "x165,0	
		<input checked="" type="checkbox"/> 8794 B 1x $\frac{3}{8}$ "x76,0	
		<input checked="" type="checkbox"/> 8795 B 1x $\frac{3}{8}$ "x50,0	
		<input checked="" type="checkbox"/> 8784 B1 1x $\frac{1}{4}$ "x $\frac{3}{8}$ "x44,0	
		<input checked="" type="checkbox"/> 8796 SB 1x $\frac{3}{8}$ "x125,0	
		<input checked="" type="checkbox"/> 8796 LB 1x $\frac{3}{8}$ "x200,0	
		<input checked="" type="checkbox"/> 851/1 Z PH 1x PH 2x25; 1x PH 3x25	
		<input checked="" type="checkbox"/> 855/1 Z PZ 1x PZ 2x25; 1x PZ 3x25	
		<input checked="" type="checkbox"/> 867/1 Z TORX® BO 1x TX 10x25; 1x TX 15x25; 1x TX 20x25; 1x TX 25x25; 1x TX 27x25; 1x TX 30x25; 1x TX 40x25	
		<input type="checkbox"/> 840/1 Z Hex-Plus 1x 3,0x25; 1x 4,0x25; 1x 5,0x25; 1x 6,0x25; 1x 8,0x25; 1x 10,0x25	
		<input checked="" type="checkbox"/> 800/1 Z 1x 1,0x5,5x25	

8100 SB 4 サイクロップスピードラチェット $\frac{3}{8}$ " セット, インチ

• 38点セット、丈夫なメタルケース付き

8100 SB 4 サイクロップスピードラチェット $\frac{3}{8}$ " セット , インチ



Code	EAN		
05003596001	4013288 121165		1
		<input type="checkbox"/> 8000 B 1x $\frac{3}{8}$ "x199,0	
		<input checked="" type="checkbox"/> 8790 HMB 1x $\frac{1}{4}$ "x29,0; 1x $\frac{5}{16}$ "x29,0; 1x $\frac{11}{32}$ "x29,0; 1x $\frac{3}{8}$ "x29,0; 1x $\frac{7}{16}$ "x29,0; 1x $\frac{1}{2}$ "x29,0; 1x $\frac{9}{16}$ "x29,0; 1x $\frac{5}{8}$ "x30,0; 1x $\frac{11}{16}$ "x30,0; 1x $\frac{3}{4}$ "x30,0; 1x $\frac{13}{16}$ "x30,0; 1x $\frac{7}{8}$ "x30,0	
		<input type="checkbox"/> 8789 B 1x $\frac{3}{8}$ "x165,0	
		<input checked="" type="checkbox"/> 8794 B 1x $\frac{3}{8}$ "x76,0	
		<input checked="" type="checkbox"/> 8795 B 1x $\frac{3}{8}$ "x50,0	
		<input checked="" type="checkbox"/> 8784 B1 1x $\frac{1}{4}$ "x $\frac{3}{8}$ "x44,0	
		<input checked="" type="checkbox"/> 8796 SB 1x $\frac{3}{8}$ "x125,0	
		<input checked="" type="checkbox"/> 8796 LB 1x $\frac{3}{8}$ "x200,0	
		<input checked="" type="checkbox"/> 851/1 Z PH 1x PH 2x25; 1x PH 3x25	
		<input checked="" type="checkbox"/> 855/1 Z PZ 1x PZ 2x25; 1x PZ 3x25	
		<input checked="" type="checkbox"/> 867/1 Z TORX® BO 1x TX 10x25; 1x TX 15x25; 1x TX 20x25; 1x TX 25x25; 1x TX 27x25; 1x TX 30x25; 1x TX 40x25	
		<input checked="" type="checkbox"/> 800/1 Z 1x 1,0x5,5x25	
		<input type="checkbox"/> 840/1 Z Hex-Plus 1x $\frac{5}{64}$ "x25; 1x $\frac{3}{32}$ "x25; 1x $\frac{1}{8}$ "x25; 1x $\frac{9}{64}$ "x25; 1x $\frac{5}{32}$ "x25; 1x $\frac{3}{16}$ "x25; 1x $\frac{7}{32}$ "x25	

サイクロップ・スピード

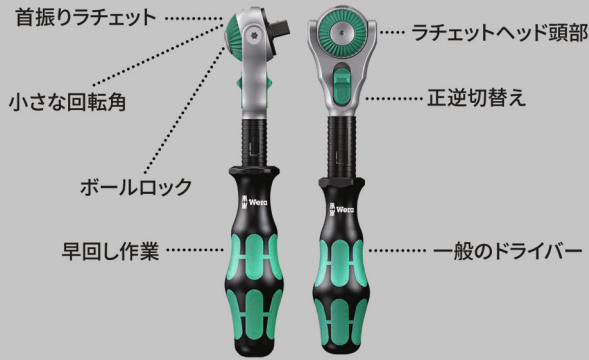

27 x 3/8"ラチェットセット、自転車の標準作業向け：
 1 x サイクロップ スピードラチェット、3/8"差込の。

10 x サイクロップソケット。2 x サイクロップビットソケット、
 狭いスペースでの作業を楽にするための長さ30mmと細目
 にした刃先。カラーコード：サイズ別の色分け。

1 x サイクロップエクステンション（ショート）、早回しスリ
 ープ。1 x 首振りエクステンションバー。

1 x ビットアダプター。1 x インサートツール3/8"四角差込ド
 ライブ-1/2"四角差込ドライブ。

10 x ビット、汎用。耐久性の高いテキスタイルボックス に
 より、コンパクトで大量収納を実現。並び替えと保管に最
 適。

テキスタイルはキズに強い、軽量且つコンパクトで携行に
 便利。

- 27 x 3/8" ラチェットセット、振幅が小さいサイクロップ ス
 ピード を含み、スイベルラチェットヘッド、押しボタンリリ
 ース、右/左切り替え機能付き
- 5°の低戻り角度により、スペースに余裕がない場合でも作
 業できます
- ロードバイク、マウンテンバイク、E-バイク用の最も人気のある
 ネジプロフィール向けのソケットとビット
- テキスタイルボックス内分類と低重量で輸送が容易
- 3/8"四角差込ドライブのソケット - 1/2"四角差込ドライブへの
 アダプター付き、特殊な自転車ツールへの取り付け用

自転車セット7



Code	EAN		
	4013288		
05004175001	220608		1
		8000 B 1x 3/8"x199,0	
		8790 HMB 1x 6,0x29,0; 1x 7,0x29,0; 1x 8,0x29,0; 1x 9,0x29,0; 1x 10,0x29,0; 1x 11,0x29,0; 1x 12,0x29,0; 1x 13,0x29,0; 1x 14,0x29,0	
		8790 HMB Deep 1x 15,0x64,0	
		8740 B 1x 8,0x100,0; 1x 10,0x100,0	
		8794 B 1x 3/8"x76,0	
		8784 B1 1x 1/4"x3/8"x44,0	
		8794 SB 1x 3/8"x125,0	
		781 B 1x 781 B/C, 1/2"x36,0x3/8"	
		840/4 Z Hex-Plus 1x 3,0x50; 1x 4,0x50; 1x 5,0x50; 1x 6,0x50	
		867/4 Z TORX® 1x TX 10x50; 1x TX 15x50; 1x TX 20x50; 1x TX 25x50; 1x TX 27x50; 1x TX 30x50	

8000 B サイクロップスピードラチェット3/8"

- 5つの異なる機構のラチェットを1つのラチェットに
 組み込んだ
- 首振りと早回しスリープは作業を楽に
- 首振りラチェット、押込み型正逆を切替えるスイッチ
- 細かい歯により、動作角度がわずか4.5°になります
- ドライバーとしても使える

8000 B サイクロップスピードラチェット3/8"



Code	EAN					
	4013288		mm			
05003550001	121875	3/8"	199,0			1

8000 B サイクロップスピードラチェット $\frac{3}{8}$ " ヘッダー付き

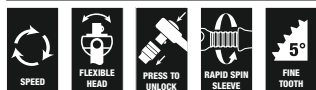

Code		EAN		
05073261001		4013288	128041	3
		8000 B	1x $\frac{3}{8}$ "x199.0	

8100 SB 12 Zyklop コンフォートラチェットセット 反転レバー, 9.525ミリ, ミリサイズ

Zyklopコンフォートラチェット16点セット: 軽くて丈夫なテキスタイルボックス入り。Zyklopコンフォートラチェットの2液性プラスチックスリーブは寒さの中でも快適に作業でき、同時に表面を損傷から保護します。

Zyklop Impaktorソケットは過酷な条件下でも平均を上回る耐用年数で傑出しています。

“Take it easy” 色分けシステムにより必要なサイズに簡単にアクセスできます。Zyklop拡張により届きにくいネジやボルトも簡単に操作できます。

8100 SB 12 Zyklop コンフォートラチェットセット 反転レバー, 9.525ミリ, ミリサイズ

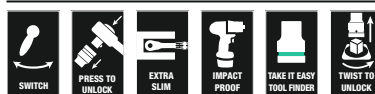

Code		EAN		
05005530001		4013288	227980	1
		8010 B	1x $\frac{3}{8}$ "x230,0	
		8790 B Impaktor	1x 8,0x30,0; 1x 10,0x30,0; 1x 11,0x30,0; 1x 12,0x30,0; 1x 13,0x30,0; 1x 14,0x30,0; 1x 15,0x30,0; 1x 16,0x30,0; 1x 17,0x30,0; 1x 18,0x30,0; 1x 19,0x30,0; 1x 21,0x32,0; 1x 22,0x32,0; 1x 24,0x32,0	
		8798 B	1x $\frac{3}{8}$ "x152,4	

**8100 SB 13 Zyklop コンフォートラチェットセット
反転レバー 9.525ミリ, インチサイズ**

- Zyklopコンフォートラチェット11点セット;インチサイズ

8100 SB 13 Zyklop コンフォートラチェットセット 反転レバー 9.525ミリ, インチサイズ



Code	EAN				
05005531001	227973				1
		<input type="checkbox"/>	8010 B 1x 3/8"x230,0		
		<input checked="" type="checkbox"/>	8790 B Impaktor 1x 1/4"x30,0; 1x 5/16"x30,0; 1x 3/8"x30,0; 1x 7/16"x30,0; 1x 1/2"x30,0; 1x 9/16"x30,0; 1x 5/8"x30,0; 1x 11/16"x30,0; 1x 3/4"x30,0		
		<input checked="" type="checkbox"/>	8798 B 1x 3/8"x152,4		

8010 B Zyklop コンフォートラチェットセット 反転レバー, 9.525ミリ

反転レバー付きのWera(ヴェラ)スタイルZyklopコンフォートラチェット。快適な2つの素材を使ったプラスチックスリーブ。繊細な表面を保護します。狭い場所でも作業できるスリムなデザイン。

歯数80の細かいギアで戻り角はわずか4.5°。簡単に逆回転ができる反転レバー付き。プッシュボタンによる安全なソケットロック。

8010 B Zyklop コンフォートラチェットセット 反転レバー, 9.525ミリ



Code	EAN						
05005540001	227195	3/8"	230,0				1

押込式サイクロップ メタルラチェット



コンパクトな布製ボックスに収納されているラチェットセットです。作業場に立てて置けるため、スペースをとらず保管しやすいです。布の外側素材による表面保護。軽くて、シンプルで持ち運びやすいです。

“Take it easy” 色分けシステム: サイズに応じて色分けされています。

- エクストラスリムラチェット、長いレバー付き
- 回転角4.7°
- しっかりとソケットを固定します
- 押込式回転方向切り替えスイッチ、押し込むことにより動作の方向転換が可能

8100 SB 7 サイクロップメタルラチェット $\frac{3}{8}$ " 押込み型スイッチ式セット



Code	EAN		
05004047001	4013288 173867		1
		8003 B 1x $\frac{3}{8}$ "x222,0	
		8790 HMB 1x 8,0x29,0; 1x 10,0x29,0; 1x 12,0x29,0; 1x 13,0x29,0; 1x 15,0x29,0; 1x 16,0x30,0; 1x 17,0x30,0; 1x 18,0x30,0; 1x 19,0x30,0	
		8794 LB 1x $\frac{3}{8}$ "x200,0	
		8794 B 1x $\frac{3}{8}$ "x76,0	
		8784 B1 1x $\frac{1}{4}$ "x $\frac{3}{8}$ "x44,0	
		851/1 Z PH 1x PH 1x25; 1x PH 2x25; 1x PH 3x25	
		855/1 Z PZ 1x PZ 1x25; 1x PZ 2x25	
		867/1 TORX® 1x TX 15x25; 1x TX 20x25; 1x TX 25x25; 1x TX 27x25; 1x TX 30x25; 1x TX 40x25	
		840/1 Z Hex-Plus 1x 3,0x25; 1x 4,0x25; 1x 5,0x25; 1x 6,0x25; 1x 8,0x25	

8100 SB 10 サイクロップメタルラチェット $\frac{3}{8}$ " 押込み型スイッチ式セット, インチ



Code	EAN			
05004050001	4013288 173935			1
		8003 B 1x $\frac{3}{8}$ "x222,0		
		8790 HMB 1x $\frac{1}{4}$ "x29,0; 1x $\frac{5}{16}$ "x29,0; 1x $\frac{3}{8}$ "x29,0; 1x $\frac{7}{16}$ "x29,0; 1x $\frac{1}{2}$ "x29,0; 1x $\frac{9}{16}$ "x29,0; 1x $\frac{5}{8}$ "x30,0; 1x $\frac{11}{16}$ "x30,0; 1x $\frac{3}{4}$ "x30,0		
		8794 LB 1x $\frac{3}{8}$ "x200,0		
		8794 B 1x $\frac{3}{8}$ "x76,0		
		8784 B1 1x $\frac{1}{4}$ "x $\frac{3}{8}$ "x44,0		
		851/1 Z PH 1x PH 1x25; 1x PH 2x25; 1x PH 3x25		
		855/1 Z PZ 1x PZ 1x25; 1x PZ 2x25		
		867/1 TORX® 1x TX 15x25; 1x TX 20x25; 1x TX 25x25; 1x TX 27x25; 1x TX 30x25; 1x TX 40x25		
		840/1 Z Hex-Plus 1x $\frac{5}{32}$ "x25; 1x $\frac{3}{16}$ "x25; 1x $\frac{7}{32}$ "x25; 1x $\frac{1}{4}$ "x25; 1x $\frac{5}{16}$ "x25		

8003 B サイクロップメタルラチェット $\frac{3}{8}$ " 押込み型スイッチ式

- $\frac{3}{8}$ " 四角ソケット用、ボールロック付き
- エクストラスリムラチェット、長いレバー付き
- 回転角4.7°
- しっかりとソケットを固定します
- 押込式回転方向切り替えスイッチ、押し込むことにより動作の方向転換が可能

8003 B サイクロップメタルラチェット $\frac{3}{8}$ " 押込み型スイッチ式



Code	EAN						
05004033001	4013288 174031			mm	mm	mm	3
		$\frac{3}{8}$ "		222,0	27	29	

レバー式サイクロップ・メタルラチェット



コンパクトな布製ボックスに収納されているラチェットセットです。作業場に立てて置けるため、スペースをとらず保管しやすいです。

布の外側素材による表面保護。軽くて、シンプルで持ち運びやすいです。

“Take it easy” 色分けシステム: サイズに応じて色分けされています。

- 切り替えスイッチによる、便利な回転方向の変更
- エクストラスリムラチェット、長いレバー付き
- 回転角5°
- “Take it easy” 色分けシステム: 形状によって色分けされています

8100 SB 8 サイクロップメタルラチェット $\frac{3}{8}$ " レバー式セット, ミリ



Code	EAN		
	4013288		
05004048001	173928		1
		<input type="checkbox"/> 8004 B 1x $\frac{3}{8}$ "x222,0	
		<input checked="" type="checkbox"/> 8790 HMB 1x 8,0x29,0; 1x 10,0x29,0; 1x 12,0x29,0; 1x 13,0x29,0; 1x 15,0x29,0; 1x 16,0x30,0; 1x 17,0x30,0; 1x 18,0x30,0; 1x 19,0x30,0	
		<input checked="" type="checkbox"/> <input type="checkbox"/> 8794 LB 1x $\frac{3}{8}$ "x200,0	
		<input checked="" type="checkbox"/> <input type="checkbox"/> 8794 B 1x $\frac{3}{8}$ "x76,0	
		<input checked="" type="checkbox"/> <input checked="" type="checkbox"/> 8784 B1 1x $\frac{1}{4}$ "x $\frac{3}{8}$ "x44,0	
		<input checked="" type="checkbox"/> 851/1 Z PH 1x PH 1x25; 1x PH 2x25; 1x PH 3x25	
		<input checked="" type="checkbox"/> 855/1 Z PZ 1x PZ 1x25; 1x PZ 2x25	
		<input checked="" type="checkbox"/> 867/1 TORX® 1x TX 15x25; 1x TX 20x25; 1x TX 25x25; 1x TX 27x25; 1x TX 30x25; 1x TX 40x25	
		<input checked="" type="checkbox"/> 840/1 Z Hex-Plus 1x 3,0x25; 1x 4,0x25; 1x 5,0x25; 1x 6,0x25; 1x 8,0x25	

8100 SB 11 サイクロップメタルラチェット $\frac{3}{8}$ " レバー式、インチ



Code	EAN			
05004051001	173959			1
		8004 B	1x $\frac{3}{8}$ "x222,0	
		8790 HMB	1x $\frac{1}{4}$ "x29,0; 1x $\frac{5}{16}$ "x29,0; 1x $\frac{3}{8}$ "x29,0; 1x $\frac{7}{16}$ "x29,0; 1x $\frac{1}{2}$ "x29,0; 1x $\frac{9}{16}$ "x29,0; 1x $\frac{5}{8}$ "x30,0; 1x $\frac{11}{16}$ "x30,0; 1x $\frac{3}{4}$ "x30,0	
		8794 LB	1x $\frac{3}{8}$ "x200,0	
		8794 B	1x $\frac{3}{8}$ "x76,0	
		8784 B1	1x $\frac{1}{4}$ "x $\frac{3}{8}$ "x44,0	
		851/1 Z PH	1x PH 1x25; 1x PH 2x25; 1x PH 3x25	
		855/1 Z PZ	1x PZ 1x25; 1x PZ 2x25	
		867/1 TORX®	1x TX 15x25; 1x TX 20x25; 1x TX 25x25; 1x TX 27x25; 1x TX 30x25; 1x TX 40x25	
		840/1 Z Hex-Plus	1x $\frac{5}{32}$ "x25; 1x $\frac{3}{16}$ "x25; 1x $\frac{7}{32}$ "x25; 1x $\frac{1}{4}$ "x25; 1x $\frac{5}{16}$ "x25	

8100 SB HF 1 サイクロップメタルラチェットセット $\frac{3}{8}$ " レバー式セット、ミリ

- サイズに応じる色分けシステム

8100 SB HF 1 サイクロップメタルラチェットセット $\frac{3}{8}$ " レバー式セット、ミリ



Code	EAN			
05003785001	195081			1
		8004 B	1x $\frac{3}{8}$ "x222,0	
		8790 HMB HF	1x 8,0x29,0; 1x 10,0x29,0; 1x 12,0x29,0; 1x 13,0x29,0; 1x 15,0x29,0; 1x 16,0x29,0; 1x 17,0x29,0; 1x 18,0x29,0; 1x 19,0x29,0	
		8794 LB	1x $\frac{3}{8}$ "x200,0	
		8794 B	1x $\frac{3}{8}$ "x76,0	
		ナットエクストラクター	1x 14,0x43,0	
		マジックテープ 240	1x 50,0x240,0	

レバー式サイクロップメタルラチェット $\frac{3}{8}$ "

- $\frac{3}{8}$ " 四角ソケット用、ボールロック付き
- 切り替えスイッチによる、便利な回転方向の変更
- エクストラスリムラチェット、長いレバー付き
- 回転角 5°
- しっかりとソケットを固定します

8004 B サイクロップメタルラチェット $\frac{3}{8}$ " レバー式



Code	EAN						
05004034001	174048	$\frac{3}{8}$ "	222,0	26	29		3

8790 B Impaktor ソケットレンチ 3/8"

- 9.525ミリドライブの電動または空気圧インパクトレンチ用
- インパクトテクノロジーにより、耐久年数が平均より長いです
- 六角の先端は他より耐久性があり、高トルクを伝達できます
- “Take it easy”色分けシステム:形状によって色分けされています
- ロックピン用穴付きソケット、電動工具や設備用

8790 B Impaktor ソケットレンチ 3/8"



Code	EAN	mm	mm	mm	mm	mm	mm	
05005500001	227218	8,0	30,0	14,1	19,0			1
05005501001	227225	10,0	30,0	16,6	19,0			1
05005502001	227232	11,0	30,0	17,8	19,0			1
05005503001	227249	12,0	30,0	18,2	19,0			1
05005504001	227256	13,0	30,0	20,0	22,0			1
05005505001	227263	14,0	30,0	21,0	22,0			1
05005506001	227270	15,0	30,0	22,0	22,0			1
05005507001	227287	16,0	30,0	22,0	24,0			1
05005508001	227294	17,0	30,0	23,0	25,0			1
05005509001	227300	18,0	30,0	23,0	26,0			1
05005510001	227317	19,0	30,0	25,0	27,8			1
05005511001	227324	21,0	32,0	27,0	30,0			1
05005512001	227331	22,0	32,0	28,0	32,0			1
05005513001	227348	24,0	32,0	30,0	34,0			1
05005514001	227362		1/4"	30,0	11,0	19,0		1
05005515001	227379		5/16"	30,0	14,1	19,0		1
05005516001	227386		3/8"	30,0	16,6	19,0		1
05005517001	227393		7/16"	30,0	17,8	19,0		1
05005518001	227416		1/2"	30,0	20,0	22,0		1
05005519001	227423		9/16"	30,0	21,0	22,0		1
05005520001	227430		5/8"	30,0	22,0	24,0		1
05005521001	227447		11/16"	30,0	23,0	25,0		1
05005522001	227454		3/4"	30,0	25,0	28,0		1
05005523001	227461		13/16"	32,0	27,0	30,0		1
05005524001	227478		7/8"	32,0	28,0	32,0		1
05005525001	227485		15/16"	32,0	30,0	34,0		1
05005526001	227492		1"	32,0	32,0	36,0		1

8790 HMB ソケット 3/8"

- 3/8" サイクロップソケット
- 手動および電動工具両用(インパクト除外)
- 指でこなしやすいローレット
- “Take it easy”色分けシステム:形状によって色分けされています

8790 HMB ソケット 3/8"

























Code	EAN	mm	mm	mm	mm	mm	mm	
05003551001	120311	6,0	29,0	10,5	18,0			1
05003552001	120328	7,0	29,0	11,0	18,0			1
05003553001	120335	8,0	29,0	12,2	18,0			1
05003554001	120342	9,0	29,0	13,5	18,0			1
05003555001	120359	10,0	29,0	14,5	18,0			1
05003556001	120366	11,0	29,0	16,0	18,0			1
05003557001	120373	12,0	29,0	17,0	18,0			1
05003558001	120380	13,0	29,0	18,5	20,0			1
05003559001	120397	14,0	29,0	19,5	22,0			1
05003560001	120403	15,0	29,0	21,0	24,0			1
05003561001	120410	16,0	30,0	22,0	24,0			1
05003562001	120427	17,0	30,0	23,5	24,0			1
05003563001	120434	18,0	30,0	24,5	24,0			1
05003564001	120441	19,0	30,0	26,0	24,0			1
05003565001	120458	20,0	30,0	28,0	25,0			1
05003566001	120465	21,0	30,0	28,0	25,0			1
05003567001	120472	22,0	30,0	32,0	25,0			1
05003568001	120489	24,0	32,0	32,0	25,0			1
05003569001	120496		1/4"	29,0	11,0	18,0		1
05003570001	120502		5/16"	29,0	12,2	18,0		1
05003571001	120519		11/32"	29,0	13,5	18,0		1
05003572001	120526		3/8"	29,0	14,5	18,0		1
05003573001	120533		7/16"	29,0	16,0	18,0		1
05003574001	120649		1/2"	29,0	18,5	20,0		1
05003575001	120557		9/16"	29,0	19,5	22,0		1
05003576001	120564		5/8"	30,0	22,0	24,0		1
05003577001	120571		11/16"	30,0	23,0	24,0		1
05003578001	120588		3/4"	30,0	26,0	24,0		1
05003579001	120595		13/16"	30,0	28,0	25,0		1
05003580001	120601		7/8"	30,0	32,0	25,0		1

8790 HMB HF ソケット 3/8" 保持機能

- 手動、電動工具用ソケット(インパクト除外)
- 保持機能により、ネジをしっかりと固定します
- “Take it easy” 色分けシステム:形状によって色分けされています
- クロムバナジウム鋼、 マットクロームメッキ
- ボールロック付き、テールローレット加工により指で握りやすい

8790 HMB HF ソケット 3/8" 保持機能



		EAN						
Code	4013288	mm	mm	mm	mm	mm	mm	
05003740001	193919		6,0	29,0	12,7	17,5	6,5	1
05003741001	193926		7,0	29,0	13,2	17,5	6,5	1
05003742001	193933		8,0	29,0	14,2	17,5	6,5	1
05003743001	193940		9,0	29,0	15,7	17,5	6,5	1
05003744001	193957		10,0	29,0	17,0	17,5	8,0	1
05003745001	193964		11,0	29,0	18,2	17,5	9,5	1
05003746001	193971		12,0	29,0	19,0	17,5	9,5	1
05003747001	193988		13,0	29,0	20,4	19,5	9,5	1
05003748001	193995		14,0	29,0	21,5	21,5	12,5	1
05003749001	194008		15,0	29,0	23,5	23,5	12,5	1
05003750001	194015		16,0	29,0	24,2	23,5	12,5	1
05003751001	194022		17,0	29,0	26,0	23,5	12,5	1
05003752001	194039		18,0	29,0	26,5	23,5	12,5	1
05003753001	194046		19,0	29,0	28,0	23,5	12,5	1

9607 マグネットレール B Impaktor 1

Impaktorソケットレンチ10個付きソケットレール: 9.525ミリドライブの電動レンチや空気圧インパクトレンチに使用できます。Impaktorテクノロジーは過酷な条件下でも平均以上の寿命を保証します。

使用されている六角形刃先は、高出力伝達を可能にすると同時に、精度が高く、刃先を保護します。



“Take it easy” 色分けシステムで必要なツールを素早く簡単に識別できます。レールは金属表面への一時的な取り付けを可能にし、ツイストトゥアンロック機能によりソケットの確実なロックとロック解除を保証します。

- ソケットレール10点セット,9.525ミリ
- 安全なソケット収納と、壁、棚、またはワークショップトrolleyへの一時的な取り付けのための簡単な取り外し(ツイストしてロック解除)を備えたレール
- ツイストロックはソケットの保管を容易にする
- 9.525ミリドライブの電動または空気圧インパクトレンチ用
- インパクトターテクノロジーにより、耐久年数が平均より長いです
- 六角の先端は他より耐久性があり、高トルクを伝達できます
- ロックピン用穴付きソケット、電動工具や設備用
- “Take it easy”色分けシステム:形状によって色分けされています



9607 マグネットレール B Impaktor 1



		EAN	
Code	4013288		
05005451001	227546		1
		8790 B Impaktor 1x 10,0x30,0; 1x 13,0x30,0; 1x 15,0x30,0; 1x 16,0x30,0; 1x 17,0x30,0; 1x 18,0x30,0; 1x 19,0x30,0; 1x 21,0x32,0; 1x 22,0x32,0; 1x 24,0x32,0	
		9603 1x 30,0x340,0	

9608 マグネットレール B Impaktor インチサイズ 1

- ミリサイズ

9608 マグネットレール B Impaktor インチサイズ 1



Code	EAN			
05005452001	4013288 227553			1
		●	8790 B Impaktor 1x 1/4"x30,0; 1x 5/16"x30,0; 1x 3/8"x30,0; 1x 7/16"x30,0; 1x 1/2"x30,0; 1x 9/16"x30,0; 1x 5/8"x30,0; 1x 11/16"x30,0; 1x 3/4"x30,0	
			9601 1x 30,0x340,0	

B1 サイクロップ ソケットベルトセット、保持機能、3/8" 差し込み

ヴェラデザイン、布製ベルトに3/8"差し込みソケットが9点セットされており、省スペースで保管できます。

ツイストロックにより、ソケットの取り付け取り外しがスムーズに行えます。ベルトループまたはポケットにしっかり引っ掛けるスナップフックが付属しています。

布製ベルトの裏側にマジックテープが付いているため、壁、棚、ツールトrolley、およびWera 2goシリーズに取り付けることができます。ソケットは保持機能により、作業中ネジをなくすリスクを減らし、簡単に作業ができます。

“Take it easy” 色分けシステム: サイズに応じて色分けされており、必要なソケットを簡単に見分けれます。

- 1/4" ソケット10個セット、丈夫な布製ソケットレールベルト付き
- 保持機能付きソケット
- ツイストロックはソケットの保管を容易にする
- “Take it easy” 色分けシステム:形状によって色分けされています
- 壁、棚、台車、Wera 2goシリーズ製品に取り付けることができます

B1 サイクロップ ソケットベルトセット、保持機能、3/8" 差し込み



Code	EAN			
05003970001	4013288 194947			1
		●	8790 HMB HF 1x 8,0x29,0; 1x 10,0x29,0; 1x 12,0x29,0; 1x 13,0x29,0; 1x 15,0x29,0; 1x 16,0x29,0; 1x 17,0x29,0; 1x 18,0x29,0; 1x 19,0x29,0	
			ナットエクストラクター 1x 14,0x43,0	
			Belt B 0/9 1x 45,0x310,0	
			マジックテープ 30 1x 30,0x200,0	

B 4 サイクロップ ソケットベルトセット, 3/8" 差し込み

- 3/8" ソケット9点セット、丈夫な布製ソケットレールベルト付き
- 手動および電動工具両用(インパクト除外)
- ツイストロックはソケットの保管を容易にする
- "Take it easy" 色分けシステム:形状によって色分けされています
- 壁、棚、台車、Wera 2goシリーズ製品に取り付けることができます

B 4 サイクロップ ソケットベルトセット, 3/8" 差し込み



Code	EAN		
05003973001	4013288 194978		1
		8790 HMB 1x 8,0x29,0; 1x 10,0x29,0; 1x 12,0x29,0; 1x 13,0x29,0; 1x 15,0x29,0; 1x 16,0x30,0; 1x 17,0x30,0; 1x 18,0x30,0; 1x 19,0x30,0	
		Belt B 0/9 1x 45,0x310,0	
		マジックテープ 30 1x 30,0x200,0	

ソケットレールB 4 サイクロップソケットレンチ インサートセット、9.5mm差し込み、磁性有り

9個の手動および機械用ソケットレンチインサート付きソケットレール(非衝撃)、9.5mm。独自のツイストロックにより、ソケットをしっかりと保持し、簡単に取り外せます。サイズ別のカラーコードを簡単に使用できます。

必要な工具をすばやく簡単に見つけることができます。

金属面に傷つけずに一時的に貼り付けることができ、ツイストロック解除機能により、ソケットを確実に取り付け取り外しができます。

- ソケットレールにセットされた9個ソケット、9.5mm
- 安全なソケット収納と、壁、棚、またはワークショップトrolleyへの一時的な取り付けのための簡単な取り外し(ツイストしてロック解除)を備えたレール
- ツイストロックはソケットの保管を容易にする
- "Take it easy"色分けシステム:形状によって色分けされています

ソケットレールB 4 サイクロップソケットレンチインサート セット、9.5mm差し込み、磁性有り

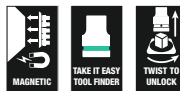

Code	EAN		
05005430001	4013288 223234		1
		8790 HMB 1x 8,0x29,0; 1x 10,0x29,0; 1x 12,0x29,0; 1x 13,0x29,0; 1x 15,0x29,0; 1x 16,0x30,0; 1x 17,0x30,0; 1x 18,0x30,0; 1x 19,0x30,0	
		9601 1x 30,0x340,0	

ソケットレールBインチサイズ1 サイクロップソケットレンチインサートセット、9.5mm差し込み、インチサイズ、磁性有り

9個の手動および機械用ソケットレンチインサート付きソケットレール (非衝撃)、9.5mm。

独自のツイストロックにより、ソケットをしっかりと保持し、簡単に取り外せます。サイズ別のカラーコードを簡単に使用できます。必要な工具をすばやく簡単に見つけることができます。

金属面に傷つけずに一時的に貼り付けることができ、ツイストロック解除機能により、ソケットを確実に取り付け取り外しができます。

- ソケットレールにセットされた9個ソケット、9.5mm
- 安全なソケット収納と、壁、棚、またはワークショップトrolleyへの一時的な取り付けのための簡単な取り外し (ツイストしてロック解除) を備えたレール
- ツイストロックはソケットの保管を容易にする
- “Take it easy”色分けシステム:形状によって色分けされています

ソケットレールBインチサイズ1 サイクロップソケットレンチインサートセット、9.5mm差し込み、インチサイズ、磁性有り



Code	EAN		
05005450001	223258		1
		8790 HMB 1x 1/4"x29,0; 1x 5/16"x29,0; 1x 11/32"x29,0; 1x 3/8"x29,0; 1x 7/16"x29,0; 1x 1/2"x29,0; 1x 9/16"x29,0; 1x 5/8"x30,0; 1x 3/4"x30,0	
		9601 1x 30,0x340,0	

8790 HMB ディープソケット 3/8"

ボールインターセプトリング付きの3/8"差し込みディープソケット (ISO 2725part3 基準)、六角ボルトおよびソケット用。届き辛い低い位置での作業、および突出したボルト軸の作業にも、手作業、電動工具 (non-impact) で使用できます。

“Take it easy”色分けシステム付き、サイズに応じて色分けされています。-簡単に必要なツールを見分けれます。油で汚れている手でも簡単にピックアップできます。

六角形の形状により、大きな力を伝達でき、ダブルヘックス形状よりもボルトまたはリセス (ネジの窪み) にかかる負担を軽減できます。

- ディープソケットは、狭いスペースの低い位置での作業および突出したボルト軸向け
- 六角の先端は他より高トルクを伝達でき、耐久性があります
- “Take it easy”色分けシステム:形状によって色分けされています
- 指でこなしやすいローレット
- 手動および電動工具両用(インパクト除外)、ボールロック
- マットクロムメッキ、クロムバナジウム合金製

8790 HMB ディープソケット 3/8"



Code	EAN		mm	mm	mm	mm	
05004530001	210388		8,0	64,0	12,2	17,0	1
05004531001	210395		9,0	64,0	13,5	17,0	1
05004532001	210401		10,0	64,0	14,5	17,0	1
05004533001	210418		11,0	64,0	15,7	17,0	1
05004534001	210425		12,0	64,0	16,5	18,0	1
05004535001	210432		13,0	64,0	19,0	17,0	1
05004536001	210449		14,0	64,0	20,0	18,0	1
05004537001	210456		15,0	64,0	22,0	20,0	1
05004538001	210463		16,0	64,0	22,0	20,0	1
05004539001	210470		17,0	64,0	24,0	22,0	1
05004540001	210487		18,0	64,0	26,0	23,0	1
05004541001	210494		19,0	64,0	26,0	23,0	1
05004542001	210500		20,0	64,0	28,0	25,0	1
05004543001	210517		21,0	64,0	28,0	25,0	1
05004544001	210524		22,0	64,0	30,0	26,0	1

B1 ディープソケットベルトセット, 3/8" 差し込み

ヴェラデザイン、布製ベルトに3/8"差し込みディープソケットが9点セットされており、省スペースで保管できます。ツイストロックにより、ソケットの取り付け取り外しがスムーズに行えます。ベルトループまたはポケットにしっかり引っ掛けるスナップフックが付属しています。

布製ベルトの裏側にマジックテープが付いているため、壁、棚、ツールトロリー、およびWera 2goシリーズに取り付けることができます。ボールインターセプトリング付きの3/8"差し込みディープソケット (ISO 2725part3 基準)、六角ボルトおよびソケット用。届き辛い低い位置での作業、および突出したボルト軸の作業にも、手作業、電動工具 (non-impact) で使用できます。

“Take it easy” 色分けシステム付き、サイズに応じて色分けされています。- 簡単に必要なツールを見分けます。

油で汚れている手でも簡単にピックアップできます。六角形の形状により、大きな力を伝達でき、ダブルヘックス形状よりもボルトまたはリセス (ネジの窪み) にかかる負担を軽減できます。

- 3/8" ソケット9点セット、丈夫な布製ソケットレールベルト付き
- ツイストロックはソケットの保管を容易にする
- 3/8" ディープソケット、狭いスペースの低い位置での作業および突出したボルト軸用
- 六角の先端は他より耐久性があり、高トルクを伝達できます
- “Take it easy” 色分けシステム:形状によって色分けされています

B1 ディープソケットベルトセット, 3/8" 差し込み



Code	EAN		
05004545001	210555		1
		● 8790 HMB Deep 1x 8,0x64,0; 1x 10,0x64,0; 1x 12,0x64,0; 1x 13,0x64,0; 1x 15,0x64,0; 1x 16,0x64,0; 1x 17,0x64,0; 1x 18,0x64,0; 1x 19,0x64,0	
		● Belt B 0/9 1x 45,0x310,0	
		マジックテープ 30 1x 30,0x200,0	

ソケットレールBディープ1ソケットレンチインサートセット、9.5mm差し込み、磁性有り

9個の長い手動および機械用ソケットレンチインサート付きのソケットレール (非衝撃)、9.5mm。

独自のツイストロックにより、ソケットをしっかりと保持し、簡単に取り外せます。長い9.5mm手動および機械用ソケットレンチインサート (ISO 2725パート3) 低位置のカップリングや突出してある長いネジスレッドロッドでも手動および (非衝撃) 機械用で対応します。

サイズごとに色分けされた工具識別システムを使用すると、必要なツールをすばやく簡単に見つけることができます。

油が付着している手でも滑らないようにルレットが付いています。六角形とボールストップ溝付き。

六角形は、ダブルヘックスよりネジの角にかける負荷が少ないです。ギア数が多いラチェットは、振りが小さいため、限られたスペースでも活躍します。

六角ボルトおよびネジ用。レールは金属面への一時的な取り付けを可能にし、ツイストロック解除機能により、ソケットを確実に取り付け取り外しができます。

- ソケットレールにセットされた9個ソケット、9.5mm
- 安全なソケット収納と、壁、棚、またはワークショップトロリーへの一時的な取り付けのための簡単な取り外し (ツイストしてロック解除) を備えたレール
- ツイストロックはソケットの保管を容易にする
- 3/8" ディープソケット、狭いスペースの低い位置での作業および突出したボルト軸用
- 六角の先端は他より耐久性があり、高トルクを伝達できます

ソケットレールBディープ1ソケットレンチインサートセット、9.5mm差し込み、磁性有り

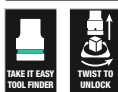

Code	EAN		
05005440001	223241		1
		● 8790 HMB Deep 1x 8,0x64,0; 1x 10,0x64,0; 1x 12,0x64,0; 1x 13,0x64,0; 1x 15,0x64,0; 1x 16,0x64,0; 1x 17,0x64,0; 1x 18,0x64,0; 1x 19,0x64,0	
		● 9601 1x 30,0x340,0	

8767 B HF トルクスピットソケット 3/8"保持機能

- ビットソケット(インパクト除外)、手動工具と電動工具に対応
- 保持機能により、ネジをしっかりと固定します
- “Take it easy” 色分けシステム:形状によって色分けされています
- 指でこなしやすいローレット
- クロムバナジウム鋼、マツクロームメッキ

8767 B HF トルクスピットソケット 3/8"保持機能



Code	EAN		✳	mm	mm	mm		
05003059001	189097			TX 10	35,0	12,0	17,5	1
05003060001	188830			TX 15	35,0	12,0	17,5	1
05003061001	188847			TX 20	35,0	12,0	17,5	1
05003062001	188854			TX 25	35,0	12,0	17,5	1
05003063001	188861			TX 25	107,0	12,0	17,5	1
05003064001	188878			TX 27	35,0	12,0	17,5	1
05003065001	188885			TX 27	107,0	12,0	17,5	1
05003066001	188892			TX 30	35,0	12,0	17,5	1
05003067001	188908			TX 30	107,0	12,0	17,5	1
05003068001	188915			TX 40	35,0	12,0	17,5	1
05003069001	188922			TX 40	107,0	12,0	17,5	1
05003070001	188939			TX 45	38,5	12,0	17,5	1
05003071001	188946			TX 45	100,0	12,0	17,5	1
05003072001	188953			TX 50	38,5	12,0	17,5	1
05003073001	188960			TX 50	100,0	12,0	17,5	1

8767 B トルクス サイクロップボットソケット、9.5mm差込の、追加スリムプロファイルエリア有り

- ビットソケット(インパクト除外)、手動工具と電動工具に対応
- 保持機能により、ネジをしっかりと固定します
- “Take it easy”色分けシステム:形状によって色分けされています
- 指でこなしやすいローレット。
- クロムバナジウム鋼、マツクロームメッキ

8767 B トルクス サイクロップボットソケット、9.5mm差込の、追加スリムプロファイルエリア有り

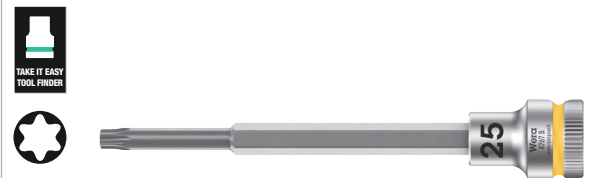

Code	EAN		✳	mm	mm	mm	mm	
05003074001	227102			TX 25	107,0	12,0	17,5	1
05003075001	227119			TX 30	107,0	12,0	17,5	1

B 3 サイクロップ トルクス HF トルクスピットソケットベルトセット、保持機能, 3/8" 差し込み

ヴェラデザイン、布製ベルトに3/8"差し込みトルクスビットソケットが9点セットされており、省スペースで保管できます。ツイストロックにより、ソケットの取り付け取り外しがスムーズに行えます。ベルトループまたはポケットにしっかり引っ掛けるスナップフックが付属しています。

布製ベルトの裏側にマジックテープが付いているため、壁、棚、ツールトロリー、およびヴェラ 3goシリーズに取り付けることができます。ソケットは保持機能により、作業中ネジをなくすリスクを減らし、簡単に作業ができます。

“Take it easy” 色分けシステム: サイズに応じて色分けされており、必要なソケットを簡単に見分けれます。

- 3/8" ビットソケット9点セット、丈夫な布製ソケットレールベルト付き
- ヴェラのビット製造技術に応用したビットソケット
- 保持機能付きビットソケット、六角ソケットネジ用
- ツイストロックはソケットの保管を容易にする
- 壁、棚、台車、Wera 2goシリーズ製品に取り付けることができます

B 3 サイクロップ トルクス HF トルクスピットソケットベルトセット、保持機能, 3/8" 差し込み



Code	EAN		
05003972001	4013288 194961		1
		8767 B HF 1x TX 10x35,0; 1x TX 15x35,0; 1x TX 20x35,0; 1x TX 25x35,0; 1x TX 27x35,0; 1x TX 30x35,0; 1x TX 40x35,0; 1x TX 45x38,5; 1x TX 50x38,5	
		Belt B 0/9 1x 45,0x310,0	
		マジックテープ 30 1x 30,0x200,0	

8767 B HF 1 トルクスピットソケット 3/8"保持機能

- 保持機能付きビットソケット、トルクスネジ用
- 保持機能により、ネジをしっかりと固定します
- “Take it easy”色分けシステム:形状によって色分けされています
- 指で動かしやすいローレット

8767 B HF 1 トルクスピットソケット 3/8"保持機能



Code	EAN		
05003185001	4013288 195074		1
		8767 B HF 1x TX 25x107,0; 1x TX 27x107,0; 1x TX 30x107,0; 1x TX 40x107,0; 1x TX 45x100,0; 1x TX 50x100,0	
		マジックテープ 120 1x 50,0x120,0	

8740 B HF 六角ビットソケット 3/8"保持機能

- ビットソケット(インパクト除外)、手動工具と電動工具に対応
- 保持機能により、ネジをしっかりと固定します
- “Take it easy”色分けシステム:形状によって色分けされています

8740 B HF 六角ビットソケット 3/8"保持機能



Code	EAN	mm	mm	mm	mm	mm	mm
05003030001	188557	3,0	35,0	12,0	17,5	1	
05003031001	188564	4,0	35,0	12,0	17,5	1	
05003032001	188571	4,0	107,0	12,0	17,5	1	
05003033001	188649	5,0	35,0	12,0	17,5	1	
05003034001	188656	5,0	107,0	12,0	17,5	1	
05003035001	188663	6,0	35,0	12,0	17,5	1	
05003036001	188731	6,0	107,0	12,0	17,5	1	
05003037001	188748	7,0	38,5	12,0	17,5	1	
05003038001	188755	7,0	100,0	12,0	17,5	1	
05003039001	188779	8,0	38,5	12,0	17,5	1	
05003040001	188786	8,0	100,0	12,0	17,5	1	
05003041001	188793	9,0	38,5	12,0	17,5	1	
05003042001	188809	9,0	100,0	12,0	17,5	1	
05003043001	188816	10,0	38,5	12,0	17,5	1	
05003044001	188823	10,0	100,0	12,0	17,5	1	
05003080001	193407		1/8"	35,0	12,0	17,5	1
05003081001	193414		1/8"	107,0	12,0	17,5	1
05003082001	193421		9/64"	35,0	12,0	17,5	1
05003083001	193438		5/32"	35,0	12,0	17,5	1
05003084001	193445		5/32"	107,0	12,0	17,5	1
05003085001	193452		3/16"	35,0	12,0	17,5	1
05003086001	193551		3/16"	107,0	12,0	17,5	1
05003087001	193568		7/32"	35,0	12,0	17,5	1
05003088001	193575		7/32"	107,0	12,0	17,5	1
05003089001	193612		1/4"	35,0	12,0	17,5	1
05003090001	193629		1/4"	107,0	12,0	17,5	1
05003091001	193636		5/16"	38,5	12,0	17,5	1
05003092001	193643		5/16"	100,0	12,0	17,5	1
05003093001	193650		3/8"	38,5	12,0	17,5	1
05003094001	193667		3/8"	100,0	12,0	17,5	1

8740 B サイクロップビットソケット、9.5mm差込の、追加スリムプロファイルエリア有り

- ビットソケット(インパクト除外)、手動工具と電動工具に対応
- 保持機能により、ネジをしっかりと固定します
- “Take it easy”色分けシステム:形状によって色分けされています

8740 B サイクロップビットソケット、9.5mm差込の、追加スリムプロファイルエリア有り

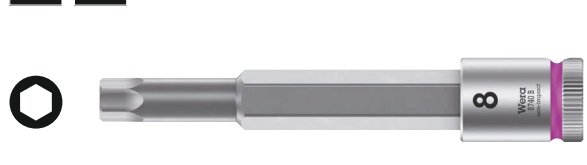

Code	EAN	mm	mm	mm	mm	mm	mm
05003050001	227058	4,0	107,0	12,0	17,5	81,5	1
05003051001	227065	5,0	107,0	12,0	17,5	81,5	1
05003052001	227072	6,0	107,0	12,0	17,5	81,5	1
05003054001	227089	8,0	100,0	12,0	17,5	74,5	1
05003056001	227096	10,0	100,0	12,0	17,5	74,5	1

B 2 サイクロップ ヘックスプラス 六角ビットソケットベルトセット、保持機能, 3/8" 差し込み

ヴェラデザイン、布製ベルトに3/8"差し込み六角ビットソケットが9点セットされており、省スペースで保管できます。ツイストロックにより、ソケットの取り付け取り外しがスムーズに行えます。

ベルトループまたはポケットにしっかり引っ掛けるスナップフックが付属しています。布製ベルトの裏側にマジックテープが付いているため、壁、棚、ツールトロリー、および Wera 2go シリーズに取り付けることができます。ソケットは保持機能により、作業中ネジをなくすリスクを減らし、簡単に作業ができます。

“Take it easy” 色分けシステム: サイズに応じて色分けされており、必要なソケットを簡単に見分けます。

- 3/8" ビットソケット8点セット、丈夫な布製ソケットベルト付き
- ヴェラのビット製造技術に応用したビットソケット
- 保持機能付きビットソケット、六角ソケットネジ用
- ツイストロックはソケットの保管を容易にする
- 壁、棚、台車、Wera 2go シリーズ製品に取り付けることができます

B 2 サイクロップ ヘックスプラス 六角ビットソケットベルトセット、保持機能, 3/8" 差し込み



Code	EAN			
05003971001	194954			1
		○	8740 B HF 1x 3,0x35,0; 1x 4,0x35,0; 1x 5,0x35,0; 1x 6,0x35,0; 1x 7,0x38,5; 1x 8,0x38,5; 1x 9,0x38,5; 1x 10,0x38,5	
			Belt B 0/8 1x 45,0x275,0	
			マジックテープ 30 1x 30,0x200,0	

8740 B HF 1 六角ビットソケット 3/8" 保持機能

- 丈夫でコンパクトな繊維製ボックス付き、携行しやすい。
- ビットソケット(インパクト除外)、手動工具と電動工具に対応
- 保持機能により、ネジをしっかりと固定します
- “Take it easy”色分けシステム:形状によって色分けされています
- 指で動かしやすいローレット
- ロングデザイン

8740 B HF 1 六角ビットソケット 3/8" 保持機能



Code	EAN			
05003180001	195050			1
		○	8740 B HF 1x 4,0x107,0; 1x 5,0x107,0; 1x 6,0x107,0; 1x 7,0x100,0; 1x 8,0x100,0; 1x 9,0x100,0; 1x 10,0x100,0	
			マジックテープ 120 1x 50,0x120,0	

8740 B HF インチサイズ 1 六角ビットソケット

- ロングバージョン
- ミリサイズ

8740 B HF インチサイズ 1 六角ビットソケット 3/8" 保持機能



Code	EAN		
05003181001	4013288 195067		1
		 8740 B HF 1x 1/8"x107,0; 1x 5/32"x107,0; 1x 3/16"x107,0; 1x 7/32"x107,0; 1x 1/4"x107,0; 1x 5/16"x100,0; 1x 3/8"x100,0	
		マジックテープ 120 1x 50,0x120,0	

B インチサイズ 1 サイクロップ ヘックスプラス 六角ビットソケットベルトセット、保持機能、インチサイズ、3/8" 差し込み

ヴェラデザイン、布製ベルトに3/8"差し込みインチサイズの六角ビットソケットが8点セットされており、省スペースで保管できます。ツイストロックにより、ソケットの取り付け取り外しがスムーズに行えます。

ベルトループまたはポケットにしっかり引っ掛けるスナップフックが付属しています。布製ベルトの裏側にマジックテープが付いているため、壁、棚、ツールトrolley、および Wera 2go シリーズに取り付けることができます。

“Take it easy” 色分けシステム: サイズに応じて色分けされており、必要なソケットを簡単に見分けます。

- 3/8" ビットソケット8点セット、丈夫な布製ソケットベルト付き
- ヴェラのビット製造技術を応用したビットソケット
- 保持機能付きビットソケット、六角ソケットネジ用
- ツイストロックはソケットの保管を容易にする
- 壁、棚、台車、Wera 2go シリーズ製品に取り付けることができます
- ミリサイズ

B インチサイズ 1 サイクロップ ヘックスプラス 六角ビットソケットベルトセット、保持機能、インチサイズ、3/8" 差し込み



Code	EAN		
05003974001	4013288 194985		1
		 8740 B HF 1x 1/8"x35,0; 1x 3/16"x35,0; 1x 5/32"x35,0; 1x 7/32"x35,0; 1x 1/4"x35,0; 1x 5/16"x38,5; 1x 3/8"x38,5	
		Belt B 0/8 1x 45,0x275,0	
		マジックテープ 30 1x 30,0x200,0	

自転車セット8

7x ビットソケットセット、 $\frac{3}{8}$ "差込の (一般的な自転車作業用)。狭いスペースでの作業を楽にするための長さ30mmと細目にした刃先。

握りやすいためのローレットが施されています。

サイズ別の色分けカラーコードにより、必要な工具を簡単に見つけることができます。

- ビットソケット、最も一般的なトルクスおよびヘックスネジ用の保持機能付き
- 保持機能により、ネジをしっかり固定します
- "Take it easy"色分けシステム:形状によって色分けされます
- 指で動かしやすいローレット
- 簡単に持ち運べる折り畳み式バッグ

自転車セット8



Code	EAN						
05004176001	4013288 220622						1
		⊗	8767 B				
			1x TX 25x107,0; 1x TX 30x107,0				
		○	8740 B				
			1x 4,0x107,0; 1x 5,0x107,0; 1x 6,0x107,0; 1x 8,0x100,0; 1x 10,0x100,0				
			マジックテープ 120				
			1x 50,0x70,0				

8796 LB $\frac{3}{8}$ " ロング エキステンションバーロックスイッチ、早回しスリーブ付

- $\frac{3}{8}$ " 四角ソケット用、ボールロック付き
- フレキシブルロックシステムにより、スムーズにソケット交換ができます
- 早回しスリーブ付き、ネジとナットを迅速に締めたり緩めたりできる

8796 LB $\frac{3}{8}$ " ロング エキステンションバー ロックスイッチ、早回しスリーブ付



Code	EAN						
05003592001	4013288 121325	⊗	$\frac{3}{8}$ "	200,0			1

8796 SB $\frac{3}{8}$ " ショート エキステンションバー ロックスイッチ、早回しスリーブ付

- フレキシブルロックシステムにより、スムーズにソケット交換ができます
- $\frac{3}{8}$ " 四角ソケット用、ボールロック付き
- 早回しスリーブ付き、ネジとナットを迅速に締めたり緩めたりできる

8796 SB $\frac{3}{8}$ " ショート エキステンションバー ロックスイッチ、早回しスリーブ付



Code	EAN						
05003591001	4013288 121318	⊗	$\frac{3}{8}$ "	125,0			1

8794 LB エクステンションバー 3/8" ロング 早回しスリーブ付

ヴェラ サイクロップエクステンションバー。早回しスリーブが付いています。高品質のクロムバナジウム鋼、マットクロムメッキ。

8794 LB エクステンションバー 3/8" ロング 早回しスリーブ付



Code	EAN	3/8"	mm						
05003583001	121288	3/8"	200,0						1

8794 SB エクステンションバー 3/8" ショート 早回しスリーブ付

ヴェラ サイクロップエクステンションバー。早回しスリーブが付いています。高品質のクロムバナジウム鋼、マットクロムメッキ。

8794 SB エクステンションバー 3/8" ショート 早回しスリーブ付



Code	EAN	3/8"	mm						
05003582001	121271	3/8"	125,0						1

8789 B スライドTハンドル 3/8"

より高いトルクを伝達するためのヴェラ サイクロップ T型ハンドル。ボールロック付き、3/8"四角差し込み。調整可能なスライディングハンドルで使用の応用幅が広いです。高品質のクロムバナジウム鋼、マットクロムメッキ。

8789 B スライドTハンドル 3/8"



Code	EAN	3/8"	mm						
05003581001	121516	3/8"	165,0						3

8795 B 汎用ジョイント 3/8"

ヴェラ サイクロップユニバーサルジョイント、3/8" 四角差し込み用、ボールロック付きです。

8795 B 汎用ジョイント 3/8"



Code	EAN	3/8"	mm						
05003585001	121523	3/8"	50,0						1

8794 B 首振りエクステンションバー 3/8"

ヴェラ サイクロップ用首振りエクステンションバー。15°の裏返し回転角。これにより、限られたスペースでの作業でも迅速かつ正確に行えます。

8794 B 首振りエクステンションバー 3/8"



Code	EAN	3/8"	mm						
05003584001	121295	3/8"	76,0						1

8784 B1 ビット用アダプター 3/8"

- 3/8" サイクロップアダプター、クイックリリースチャック付き、スムーズにビットの交換が行えます

8784 B1 ビット用アダプター 3/8"



Code	EAN	1/4"	3/8"	mm					
05003590001	121301	1/4"	3/8"	44,0					1

サイクロップ・スピード

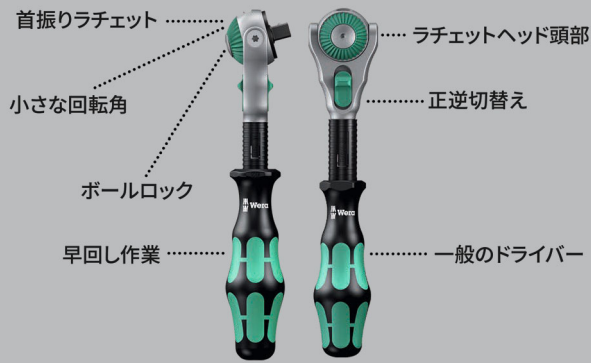

コンパクトな布製ボックスに収納されているラチェットセットです。作業場に立てて置けるため、スペースをとらず保管しやすいです。布の外側素材による表面保護。軽くて、シンプルで持ち運びやすいです。

“Take it easy” 色分けシステム: サイズに応じて色分けされています。

- 自由回転のラチェット首部、5ヶ所のロック位置
- 72本の細かい歯
- 回転角度5°
- 早回しスリーブはねじ回しを効率的に
- “Take it easy”色分けシステム:形状によって色分けされています
- 丈夫でコンパクトな繊維製ボックス付き、携行しやすい

8100 SC 6 サイクロップスピードラチェット1/2"セット, ミリ



Code	EAN		
	4013288		
05004076001	173874		1
		8000 C 1x 1/2"x277,0	
		8790 HMC 1x 10,0x37,0; 1x 11,0x37,0; 1x 12,0x37,0; 1x 13,0x37,0; 1x 14,0x37,0; 1x 15,0x37,0; 1x 16,0x37,0; 1x 17,0x37,0; 1x 18,0x37,0; 1x 19,0x37,0	
		8794 LC 1x 1/2"x250,0	
		8794 C 1x 1/2"x52,0	
		8784 C2 1x 9/16"x1/2"x50,0	
		851/2 Z PH 1x PH 2x32; 1x PH 3x32	
		855/2 Z PZ 1x PZ 2x32; 1x PZ 3x32	
		867/2 Z TORX® 1x TX 20x35; 1x TX 25x35; 1x TX 30x35; 1x TX 40x35; 1x TX 45x35; 1x TX 50x35	
		840/2 Z 1x 5x30; 1x 6x30; 1x 8x30; 1x 10x30	

8100 SC 9 サイクロップスピードラチェット1/2"セット, インチ



Code	EAN			
05004079001	173997			1
		8000 C	1x 1/2"x277,0	
		8790 HMC	1x 3/8"x37,0; 1x 7/16"x37,0; 1x 1/2"x37,0; 1x 9/16"x37,0; 1x 19/32"x37,0; 1x 5/8"x37,0; 1x 11/16"x37,0; 1x 3/4"x37,0; 1x 25/32"x37,0; 1x 13/16"x37,0	
		8794 LC	1x 1/2"x250,0	
		8794 C	1x 1/2"x52,0	
		8784 C2	1x 5/16"x1/2"x50,0	
		851/2 Z PH	1x PH 2x32; 1x PH 3x32	
		855/2 Z PZ	1x PZ 2x32; 1x PZ 3x32	
		867/2 Z TORX®	1x TX 20x35; 1x TX 25x35; 1x TX 30x35; 1x TX 40x35; 1x TX 45x35; 1x TX 50x35	
		840/2 Z	1x 7/32"x30; 1x 1/4"x30; 1x 5/16"x30; 1x 3/8"x30	

8100 SC 2 サイクロップスピードラチェット

• 37点セット、丈夫なメタルケース付き

8100 SC 2 サイクロップスピードラチェット1/2"セット, ミリ



Code	EAN			
05003645001	121189			1
		8000 C	1x 1/2"x277,0	
		8790 HMC	1x 10,0x37,0; 1x 11,0x37,0; 1x 12,0x37,0; 1x 13,0x37,0; 1x 14,0x37,0; 1x 15,0x37,0; 1x 16,0x37,0; 1x 17,0x37,0; 1x 18,0x37,0; 1x 19,0x37,0; 1x 20,0x37,0; 1x 21,0x37,0; 1x 22,0x37,0; 1x 24,0x37,0; 1x 27,0x40,0; 1x 30,0x42,0; 1x 32,0x42,0	
		8789 C	1x 1/2"x250,0	
		8794 C	1x 1/2"x52,0	
		8795 C	1x 1/2"x69,0	
		8784 C2	1x 5/16"x1/2"x50,0	
		8796 SC	1x 1/2"x125,0	
		8796 LC	1x 1/2"x250,0	
		851/2 Z PH	1x PH 3x32	
		855/2 Z PZ	1x PZ 3x32	
		867/2 Z TORX®	1x TX 20x35; 1x TX 25x35; 1x TX 30x35; 1x TX 40x35; 1x TX 45x35; 1x TX 50x35; 1x TX 55x35	
		840/2 Z	1x 5x30; 1x 6x30; 1x 8x30; 1x 10x30	

8100 SC 4 サイクロップスピードラチェット1/2" セット, インチ

- 38点セット、丈夫なメタルケース付き

8100 SC 4 サイクロップスピードラチェット1/2" セット, インチ



Code	EAN		
05003647001	121202		1
		8000 C 1x 1/2"x277,0	
		8790 HMC 1x 3/8"x37,0; 1x 7/16"x37,0; 1x 1/2"x37,0; 1x 9/16"x37,0; 1x 19/32"x37,0; 1x 5/8"x37,0; 1x 11/16"x37,0; 1x 3/4"x37,0; 1x 25/32"x37,0; 1x 13/16"x37,0; 1x 7/8"x37,0; 1x 15/16"x37,0; 1x 31/32"x37,0; 1x 1"x40,0; 1x 1 1/16"x40,0; 1x 1 1/8"x40,0; 1x 1 3/16"x42,0; 1x 1 1/4"x42,0	
		8789 C 1x 1/2"x250,0	
		8794 C 1x 1/2"x52,0	
		8795 C 1x 1/2"x69,0	
		8784 C2 1x 5/16"x1/2"x50,0	
		8796 SC 1x 1/2"x125,0	
		8796 LC 1x 1/2"x250,0	
		851/2 Z PH 1x PH 3x32	
		855/2 Z PZ 1x PZ 3x32	
		867/2 Z TORX® 1x TX 20x35; 1x TX 25x35; 1x TX 30x35; 1x TX 40x35; 1x TX 45x35; 1x TX 50x35; 1x TX 55x35	
		840/2 Z 1x 7/32"x30; 1x 1/4"x30; 1x 5/16"x30; 1x 3/8"x30	

8000 C サイクロップスピードラチェット1/2"

- 5つの異なる機構のラチェットを一つのラチェットに組み込んだ
- 首振りと早回しスリーブは作業を楽に
- 首振りラチェット、押込み型正逆を切替えるスイッチ
- 細かい歯により、動作角度がわずかに4.5°になります
- ドライバーとしても使える

8000 C サイクロップスピードラチェット1/2"



Code	EAN						
05003600001	121882	1/2"	277,0				1

8000 C サイクロップスピードラチェット1/2" ヘッダー付き



Code	EAN			
05073262001	128058	8000 C	1x 1/2"x277.0	3

サイクロップ・ハイブリッド・ラチェット

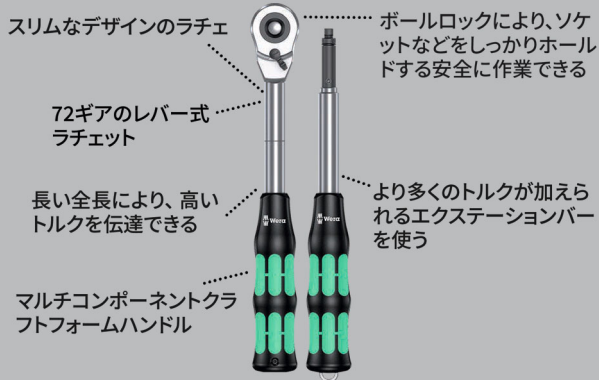

サイクロップ ハイブリッド ラチェットレンチセット、1/2"差し込み、ミリサイズ。サイクロップ ハイブリッド ラチェットレンチとハイブリッドハンドルエクステンションバーが含まれています。

- 便利な切り替えレバーにより、動作方向転換できる
- 72本の細かい歯により、動作角度がわずか5°になります
- 丈夫でコンパクトな繊維製ボックス付き、携行しやすい
- サイズに応じる色分けシステム
- ツイストロックはソケットの保管を容易にする

8006 SC 1 サイクロップ ハイブリッドラチェット セット 1/2", ミリ



Code	EAN				
05004090001	4013288 182159				1
		8006 C	1x 1/2"x281,0		
		8797 C	1x 271,0		
		8794 LC	1x 1/2"x250,0		
		8790 HMC HF	1x 10,0x37,0; 1x 11,0x37,0; 1x 12,0x37,0; 1x 13,0x37,0; 1x 14,0x37,0; 1x 15,0x37,0; 1x 16,0x37,0; 1x 17,0x37,0; 1x 18,0x37,0; 1x 19,0x37,0		
		マジックテープ	240		
			1x 50,0x240,0		

サイクロップ ハイブリッド セット

サイクロップ ハイブリッド ラチェットレンチセット、1/2"差し込み、ミリサイズ。サイクロップ ハイブリッド ラチェットレンチとハイブリッドハンドルエクステンションバー、ソケット10個が含まれています。

- サイクロップハイブリッドラチェット、全長が長い、スリムなラチェットヘッド
- 72本の細かい歯により、動作角度がわずか5°になります。
- アンロックピン付きのエクステンションバー

サイクロップ ハイブリッド セット

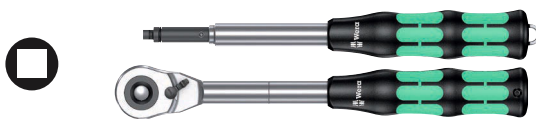

Code	EAN				
05004095001	4013288 184320				1
		8006 C	1x 1/2"x281,0		
		8797 C	1x 271,0		

8006 C サイクロップハイブリッドラチェット1/2" レバー式

サイクロップ ハイブリッド スイッチレバー式ラチェット、1/2"差し込み。スリムなヘッドデザイン、長いレバーとエクステンションオプションを備えている。軽量で人間工学に基づいたクラフトフォームハンドル。

8006 C サイクロップハイブリッドラチェット 1/2" レバー式

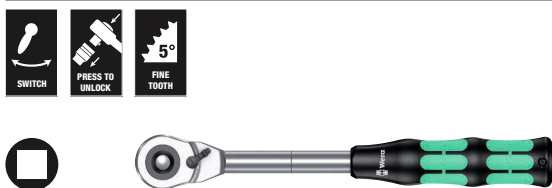

Code	EAN							
05003780001	4013288 184214	1/2"	281,0	34	37			3

8797 C ハイブリッド エクステンション 1/2"

- サイクロップハイブリット8006 Cと組み合わせて使用
- 加えるトルクを増やす
- クラフトフォーム多種材質ハンドルは効率的にトルクを伝達し、酷使されても耐えられる。
- ロック解除ピン付き
- タフな先端は焼き戻しプロセスとクロムモリブデン鋼によるものです

8797 C ハイブリッド エクステンション 1/2"



	EAN	長さ	長さ					
Code	4013288	mm	mm					
05003781001	183200	271,0	134,0					1

押込式サイクロップ メタルラチェット

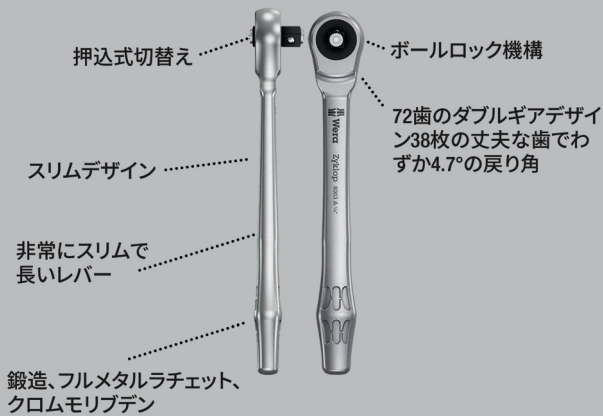

コンパクトな布製ボックスに収納されているラチェットセットです。作業場に立てて置くため、スペースをとらず保管しやすいです。布の外側素材による表面保護。軽くて、シンプルで持ち運びやすいです。

“Take it easy” 色分けシステム: サイズに応じて色分けされています。

- エクストラスリムラチェット、長いレバー付き
- 回転角4.7°
- しっかりとソケットを固定します
- 押込式回転方向切り替えスイッチ、押し込むことにより動作の方向転換が可能

8100 SC 7 サイクロップメタルラチェット1/2" 押込み型スイッチ式セット, ミリ



Code	EAN		
05004077001	173942		1
		8003 C 1x 1/2"x281,0	
		8790 HMC 1x 10,0x37,0; 1x 11,0x37,0; 1x 12,0x37,0; 1x 13,0x37,0; 1x 14,0x37,0; 1x 15,0x37,0; 1x 16,0x37,0; 1x 17,0x37,0; 1x 18,0x37,0; 1x 19,0x37,0	
		8794 LC 1x 1/2"x250,0	
		8794 C 1x 1/2"x52,0	
		8784 C2 1x 9/16"x1/2"x50,0	
		851/2 Z PH 1x PH 2x32; 1x PH 3x32	
		867/2 Z TORX® 1x TX 20x35; 1x TX 25x35; 1x TX 27x35; 1x TX 30x35; 1x TX 40x35; 1x TX 45x35; 1x TX 50x35; 1x TX 55x35	
		840/2 Z 1x 5x30; 1x 6x30; 1x 8x30; 1x 10x30	

8100 SC 10 サイクロップメタルラチェット1/2" 押込み型スイッチ式セット, インチ



Code	EAN			
05004080001	173966			1
		□	8003 C 1x 1/2"x281,0	
		●	8790 HMC 1x 3/8"x37,0; 1x 7/16"x37,0; 1x 1/2"x37,0; 1x 9/16"x37,0; 1x 19/32"x37,0; 1x 5/8"x37,0; 1x 11/16"x37,0; 1x 3/4"x37,0; 1x 29/32"x37,0; 1x 19/16"x37,0	
		■□	8794 LC 1x 1/2"x250,0	
		■□	8794 C 1x 1/2"x52,0	
		●■	8784 C2 1x 5/16"x1/2"x50,0	
		+	851/2 Z PH 1x PH 2x32; 1x PH 3x32	
		☆	867/2 Z TORX® 1x TX 20x35; 1x TX 25x35; 1x TX 27x35; 1x TX 30x35; 1x TX 40x35; 1x TX 45x35; 1x TX 50x35; 1x TX 55x35	
		○	840/2 Z 1x 7/32"x30; 1x 1/4"x30; 1x 5/16"x30; 1x 3/8"x30	

8003 C サイクロップメタルラチェット1/2" 押込み型スイッチ式

- 1/2" 四角ソケット、ボールロック付き
- エクストラスリムラチェット、長いレバー付き
- 回転角4.7°
- しっかりとソケットを固定します
- 押込式回転方向切り替えスイッチ、押し込むことにより動作の方向転換が可能

8003 C サイクロップメタルラチェット1/2" 押込み型スイッチ式



Code	EAN	□	mm	mm	mm	
05004063001	174055	1/2"	281,0	36	37	3

レバー式サイクロップ・メタルラチェット



コンパクトな布製ボックスに収納されているラチェットセットです。作業場に立てて置けるため、スペースをとらず保管しやすいです。布の外側素材による表面保護。軽くて、シンプルで持ち運びやすいです。

“Take it easy” 色分けシステム: サイズに応じて色分けされています。

- 切り替えスイッチによる、便利な回転方向の変更
- エクストラスリムラチェット、長いレバー付き
- 回転角5°
- “Take it easy”色分けシステム:形状によって色分けされています

8100 SC 8 サイクロップメタルラチェット1/2" レバー式セット, ミリ



Code	EAN			
05004078001	173881			1
		□	8004 C 1x 1/2"x281,0	
		●	8790 HMC 1x 10,0x37,0; 1x 11,0x37,0; 1x 12,0x37,0; 1x 13,0x37,0; 1x 14,0x37,0; 1x 15,0x37,0; 1x 16,0x37,0; 1x 17,0x37,0; 1x 18,0x37,0; 1x 19,0x37,0	
		■□	8794 LC 1x 1/2"x250,0	
		■□	8794 C 1x 1/2"x52,0	
		●■	8784 C2 1x 5/16"x1/2"x50,0	
		+	851/2 Z PH 1x PH 2x32; 1x PH 3x32	
		☆	867/2 Z TORX® 1x TX 20x35; 1x TX 25x35; 1x TX 27x35; 1x TX 30x35; 1x TX 40x35; 1x TX 45x35; 1x TX 50x35; 1x TX 55x35	
		○	840/2 Z 1x 5x30; 1x 6x30; 1x 8x30; 1x 10x30	

8100 SC 11 サイクロップメタルラチェット1/2" レバー式セット, インチ



Code	EAN			
05004081001	4013288 173973			1
		□	8004 C 1x 1/2"x281,0	
		●	8790 HMC 1x 3/8"x37,0; 1x 7/16"x37,0; 1x 1/2"x37,0; 1x 9/16"x37,0; 1x 19/32"x37,0; 1x 5/8"x37,0; 1x 11/16"x37,0; 1x 3/4"x37,0; 1x 25/32"x37,0; 1x 13/16"x37,0	
		◐	8794 LC 1x 1/2"x250,0	
		◑	8794 C 1x 1/2"x52,0	
		◒	8784 C2 1x 5/16"x1/2"x50,0	
		+	851/2 Z PH 1x PH 2x32; 1x PH 3x32	
		✳	867/2 Z TORX® 1x TX 20x35; 1x TX 25x35; 1x TX 27x35; 1x TX 30x35; 1x TX 40x35; 1x TX 45x35; 1x TX 50x35; 1x TX 55x35	
		○	840/2 Z 1x 7/32"x30; 1x 1/4"x30; 1x 5/16"x30; 1x 3/8"x30	

8004 C サイクロップメタルラチェット1/2" レバー式

- 1/2" 四角ソケット、ボールロック付き
- 切り替えスイッチによる、便利な回転方向の変更
- エクストラスリムラチェット、長いレバー付き
- 回転角5°
- しっかりとソケットを固定します

8004 C サイクロップメタルラチェット1/2" レバー式



Code	EAN	□	mm	mm	mm	
05004064001	4013288 174062	1/2"	281,0	34	37	3

インパクトソケット、12.5mm = 1/2" 差し込みの電動または空気圧インパクトレンチ用。インパクトターテクノロジーは、厳しい条件下でも平均以上の耐久年数を実現しています。

“Take it easy” 色分けシステム付き、サイズに応じて色分けされており、簡単に必要なツールを見分けることができます。六角形の形状と溝付きソケットが付いています。

六角形の形状により、大きな力を伝達でき、ダブルヘックス形状よりもボルトまたはリセス (ネジの窪み) にかかる負担を軽減できます。六角ボルト、ネジ、ナット用。

- 12.5mm = 1/2" ドライブの電動または空気圧駆動インパクトレンチに適用
- インパクトターテクノロジーにより、耐久年数が平均より長いです
- 六角の先端は他より耐久性があり、高トルクを伝達できます
- “Take it easy” 色分けシステム: 形状によって色分けされています
- ロックピン用穴付きソケット、電動工具や設備用

8790 C インパクトターソケット 1/2" インパクト用



Code	EAN	mm	mm	mm	mm	
05004570001	210012	13,0	38,0	21,0	24,0	1
05004571001	210029	14,0	38,0	22,0	24,0	1
05004572001	210036	15,0	38,0	24,0	24,0	1
05004573001	210043	16,0	38,0	24,0	24,0	1
05004574001	210050	17,0	38,0	26,0	26,0	1
05004575001	210067	18,0	38,0	28,0	28,0	1
05004576001	210074	19,0	38,0	28,0	28,0	1
05004577001	210081	20,0	38,0	26,0	30,0	1
05004578001	210098	21,0	38,0	26,0	30,0	1

C インパクト 1 ソケットベルトセット, 1/2" 差し込み

ヴェラデザイン、布製ベルトに1/2"差し込みインパクトソケットが9点セットされており、省スペースで保管できます。ツイストロックにより、ソケットの取り付け取り外しがスムーズに行えます。

ベルトループまたはポケットにしっかり引っ掛けるスナップフックが付属しています。布製ベルトの裏側にマジックテープが付いているため、壁、棚、ツールトrolley、および Wera 2go シリーズに取り付けることができます。インパクトソケット、12.5mm = 1/2" 差し込みの電動または空気圧インパクトレンチ用。インパクトテクノロジーは、厳しい条件下でも平均以上の耐久年数を実現しています。

“Take it easy” 色分けシステム付き、サイズに応じて色分けされており、簡単に必要なツールを見分けることができます。六角形の形状と溝付きソケットが付いています。六角形の形状により、大きな力を伝達でき、ダブルヘックス形状よりもボルトまたはリセス (ネジの窪み) にかかる負担を軽減できます。六角ボルト、ネジ、ナット用。

- 1/2" ソケット9点セット、丈夫な布製ソケットレールベルト付き
- ツイストロックはソケットの保管を容易にする
- インパクトドライバーに最適
- “Take it easy” 色分けシステム: 形状によって色分けされています
- 壁、棚、台車、Wera 2go シリーズ製品に取り付けることができます

C インパクト 1 ソケットベルトセット, 1/2" 差し込み

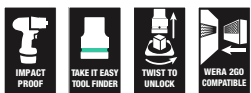

Code	EAN		
05004580001	210104		1
		● 8790 C Impaktor 1x 13,0x38,0; 1x 14,0x38,0; 1x 15,0x38,0; 1x 16,0x38,0; 1x 17,0x38,0; 1x 18,0x38,0; 1x 19,0x38,0; 1x 20,0x38,0; 1x 21,0x38,0	
		Belt C Impaktor 0/9 1x 71,0x210,0	
		マジックテープ 30 1x 30,0x200,0	

ソケットレールCインパクト 1ソケットレンチインサートセット、12.7mm差し込み、磁性有り

12.7mm 差し込みの電気工具またはエアレンチで使用する9個のインパクトソケットレンチを備えたソケットレール。インパクトテクノロジーは、厳しい要件でも平均よりも長い耐用性を確保します。使用される六角形により、高出力伝送が可能になります。正確でありながらプロファイルを保護します。サイズごとに色分けされた工具識別システムを使用すると、必要なツールをすばやく簡単に見つけることができます。レールを使用すると、金属表面に一時的に取り付けることができ、ツイストしてロックを解除する機能があります。ソケットを確実に取り付け取り外しができます。

- ソケットレールにセットされた9個ソケット、12.7mm
- 12.5mm = 1/2" ドライブの電動または空気圧駆動インパクトレンチに適用
- インパクトテクノロジーにより、耐久年数が平均より長いです
- 六角の先端は他より耐久性があり、高トルクを伝達できます
- ロックピン用穴付きソケット、電動工具や設備用

ソケットレールCインパクト 1ソケットレンチインサートセット、12.7mm差し込み、磁性有り



Code	EAN		
05005490001	223289		1
		● 8790 C Impaktor 1x 13,0x38,0; 1x 14,0x38,0; 1x 15,0x38,0; 1x 16,0x38,0; 1x 17,0x38,0; 1x 18,0x38,0; 1x 19,0x38,0; 1x 20,0x38,0; 1x 21,0x38,0	
		9602 1x 30,0x370,0	

8790 C インパクトター 12.7mm差し込み付きディー プソケットレンチインサート

12.7mm差し込みの電動工具またはエアレンチで使用する
ための長いインパクトソケットレンチインサート。

インパクトテクノロジーにより、厳しい要件でも平均よりも
長い耐用性を確保します。

サイズごとに色分けされた工具識別システムを使用する
と、必要なツールをすばやく簡単に見つけることができま
す。六角形を備えたソケットとくぼみに対応します。

六角形により、高い力の伝達が可能になります。

六角形はダブルヘックスよりネジの角にかける負荷が少な
いです。六角ボルトおよびねじ用。

- 非常に高い衝撃に対応する堅牢なインパクトソケットレ
ンチインサート。12.7mmドライブの電動またはエアレン
チレンチで使用する場合
- 低い位置にあるカップリング用の長いソケットレンチ。限ら
れたスペースでのねじ軸の取り付けにも適しています
- ロックピン用穴付きソケット、電動工具や設備用

8790 C インパクトター 12.7mm差し込み付きディー プソケット レンチインサート



Code	EAN		mm	mm	mm	mm	
05004830001	221926		13,0	83,0	21,0	24,0	1
05004831001	221933		14,0	83,0	22,0	24,0	1
05004832001	221940		15,0	83,0	24,0	24,0	1
05004833001	221957		16,0	83,0	24,0	24,0	1
05004834001	221964		17,0	83,0	26,0	26,0	1
05004835001	221995		18,0	83,0	28,0	28,0	1
05004836001	222008		19,0	83,0	28,0	28,0	1
05004837001	222015		21,0	83,0	30,0	27,0	1
05004838001	222107		22,0	83,0	32,0	28,0	1
05004839001	222114		24,0	83,0	34,0	30,0	1
05004840001	222121		27,0	83,0	38,0	33,0	1

8790 C Impaktor Deep セット 1

12.5 mm = 12.7 mm 差込の電動または空気圧レンチで使
用するためのImpaktor Deepソケット11点セット。

奥まった位置でのベアリングと長いボールド対
応。Impaktorテクノロジーは、平均よりも高い耐用年数を
保証。

使用する六角先端は、先端形状を保ちながらながら力の
伝達を確保。

サイズごとに色分けされた“Take it easy”色分けシ
ステムを使用すると、必要なツールをすばやく簡単に
識別できる。

- 1/2” ディープソケット、狭いスペースの低い位置での作業
および突出したボルト軸用
- 12.5 mm = 1/2”ドライブの電動または空気圧駆動インパクト
レンチに適用
- インパクトターテクノロジーにより、耐久年数が平均より長
いです
- 六角の先端は他より耐久性があり、高トルクを伝達
できます
- ロックピン用穴付きソケット、電動工具や設備用
- “Take it easy”色分けシステム:形状によって色分けされ
ています
- 丈夫な布製ボックス付き

8790 C Impaktor Deep セット 1

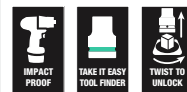

Code	EAN		
05004841001	224088		1
		● 8790 C Impaktor Deep 1x 13,0x83,0; 1x 14,0x83,0; 1x 15,0x83,0; 1x 16,0x83,0; 1x 17,0x83,0; 1x 18,0x83,0; 1x 19,0x83,0; 1x 21,0x83,0; 1x 22,0x83,0; 1x 24,0x83,0; 1x 27,0x83,0	

8790 HMC ソケット 1/2"

- 1/2"インチサイクロップ ソケット
- 手動および電動工具両用(インパクト除外)
- 指でこなしやすいローレット
- ボールロック付き
- "Take it easy"色分けシステム:形状によって色分けされています

8790 HMC ソケット 1/2"



Code	EAN		mm	mm	mm	mm	mm	
05003601001	120618		10,0	37,0	15,5	24,0	1	
05003602001	120625		11,0	37,0	16,5	24,0	1	
05003603001	120656		12,0	37,0	17,5	24,0	1	
05003604001	120663		13,0	37,0	19,0	24,0	1	
05003605001	120670		14,0	37,0	20,0	24,0	1	
05003606001	120687		15,0	37,0	21,0	24,0	1	
05003607001	120694		16,0	37,0	22,5	24,0	1	
05003608001	120700		17,0	37,0	24,0	26,0	1	
05003609001	120717		18,0	37,0	25,0	26,0	1	
05003610001	120724		19,0	37,0	26,5	26,0	1	
05003611001	120731		20,0	37,0	28,0	26,0	1	
05003612001	120748		21,0	37,0	29,0	26,0	1	
05003613001	120755		22,0	37,0	30,5	26,0	1	
05003614001	120762		24,0	37,0	33,0	28,0	1	
05003615001	120779		27,0	40,0	36,5	32,0	1	
05003616001	120786		30,0	42,0	40,0	34,0	1	
05003617001	120793		32,0	42,0	42,0	36,0	1	
05003618001	120809			37,0	15,5	24,0	1	3/8"
05003619001	120816			37,0	16,5	24,0	1	7/16"
05003620001	120823			37,0	19,0	24,0	1	1/2"
05003621001	120830			37,0	20,0	24,0	1	9/16"
05003622001	120847			37,0	21,0	24,0	1	19/32"
05003623001	120854			37,0	22,5	24,0	1	5/8"
05003624001	120861			37,0	25,5	26,0	1	11/16"
05003625001	120878			37,0	26,5	26,0	1	3/4"
05003626001	120885			37,0	28,0	26,0	1	25/32"
05003627001	120892			37,0	29,0	26,0	1	13/16"
05003628001	120908			37,0	30,5	26,0	1	7/8"
05003629001	120915			37,0	33,0	28,0	1	15/16"
05003630001	120922			37,0	33,0	28,0	1	31/32"
05003631001	120939			40,0	36,5	32,0	1	1"
05003632001	120946			40,0	36,5	32,0	1	1 1/16"
05003633001	120953			40,0	40,0	34,0	1	1 1/8"
05003634001	120960			42,0	40,0	34,0	1	1 3/16"
05003635001	120977			42,0	42,0	36,0	1	1 1/4"

8790 HMC HF ソケット 1/2"保持機能

- 手動、電動工具用ソケット(インパクト除外)
- 保持機能により、ネジをしっかりと固定します
- "Take it easy"色分けシステム:形状によって色分けされています
- クロムバナジウム鋼、 マットクロームメッキ
- ボールロック付き、テールローレット加工により指で握りやすい

8790 HMC HF ソケット 1/2"保持機能



Code	EAN		mm	mm	mm	mm	mm	mm	
05003730001	180957		10,0	37,0	17,8	23,5	10,4	1	
05003731001	180964		11,0	37,0	18,8	23,5	10,4	1	
05003732001	180971		12,0	37,0	20,4	23,5	11,4	1	
05003733001	181022		13,0	37,0	21,4	23,5	11,4	1	
05003734001	181039		14,0	37,0	22,6	23,5	11,4	1	
05003735001	181046		15,0	37,0	23,6	23,5	12,0	1	
05003736001	181053		16,0	37,0	25,0	23,5	12,0	1	
05003737001	181060		17,0	37,0	26,8	23,5	12,5	1	
05003738001	181077		18,0	37,0	28,0	23,5	12,5	1	
05003739001	181084		19,0	37,0	29,2	23,5	14,0	1	

C1 サイクロップ ソケットベルトセット、保持機能, 1/2" 差し込み

ヴェラデザイン、布製ベルトに1/2"差し込みソケットが6点セットされており、省スペースで保管できます。

ツイストロックにより、ソケットの取り付け取り外しがスムーズに行えます。

ベルトループまたはポケットにしっかり引っ掛けるスナップフックが付属しています。

“Take it easy”色分けシステム: サイズに応じて色分けされており、必要なソケットを簡単に見分けれます。

- 1/2" ソケット7点セット、丈夫な布製ソケットレールベルト付き
- 保持機能付きソケット
- ツイストロックはソケットの保管を容易にする
- “Take it easy”色分けシステム:形状によって色分けされています
- 壁、棚、台車、Wera 2goシリーズ製品に取り付けることができます

C1 サイクロップ ソケットベルトセット、保持機能, 1/2" 差し込み



Code	EAN		
05003995001	204400		1
		● 8790 HMC HF 1x 10,0x37,0; 1x 13,0x37,0; 1x 15,0x37,0; 1x 16,0x37,0; 1x 17,0x37,0; 1x 19,0x37,0	
		ナットエクストラクター 1x 14,0x43,0	
		Belt C 0/6 1x 45,0x275,0	
		マジックテープ 30 1x 30,0x200,0	

ソケットレールCインチサイズ1サイクロップソケットレンチインサートセット、12.7mm差し込み、インチサイズ、磁性有り

9個の手動および機械用ソケットレンチインサート付きのソケットレール (非衝撃)、12.7mm。

独自のツイストロックにより、ソケットをしっかりと保持し、簡単に取り外せます。サイズごとに色分けされたカラーコードを使用すると、必要な工具をすばやく簡単に見つけることができます。

金属面に傷つけずに一時的に貼り付けることができ、ツイストロック解除機能により、ソケットを確実に取り付け取り外しができます。

- ソケットレールにセットされた9個ソケット、12.7mm
- 安全なソケット収納と、壁、棚、またはワークショップトrolleyへの一時的な取り付けのための簡単な取り外し (ツイストしてロック解除) を備えたレール
- ツイストロックはソケットの保管を容易にする
- “Take it easy”色分けシステム:形状によって色分けされています

ソケットレールCインチサイズ1サイクロップソケットレンチインサートセット、12.7mm差し込み、インチサイズ、磁性有り



Code	EAN		
05005480001	223296		1
		● 8790 HMC 1x 3/8"x37,0; 1x 7/16"x37,0; 1x 1/2"x37,0; 1x 9/16"x37,0; 1x 5/8"x37,0; 1x 11/16"x37,0; 1x 3/4"x37,0; 1x 7/8"x37,0; 1x 1"x40,0	
		9602 1x 30,0x370,0	

8790 C HF 1 ソケット 1/2" 保持機能

1/2" 差し込みソケットセット、保持機能付き、作業中ネジをなくすリスクを減らし、簡単にネジを回せます。

- 丈夫でコンパクトな繊維製ボックス付き、携行しやすい。
- ビットソケット(インパクト除外)、手動工具と電動工具に対応
- 保持機能により、ネジをしっかりと固定します
- “Take it easy”色分けシステム:形状によって色分けされています
- 指で動かしやすいローレット

8790 C HF 1 ソケット 1/2" 保持機能



Code	EAN			
05004203001	184238			1
		8790 HMC HF 1x 10,0x37,0; 1x 11,0x37,0; 1x 12,0x37,0; 1x 13,0x37,0; 1x 14,0x37,0; 1x 15,0x37,0; 1x 16,0x37,0; 1x 17,0x37,0; 1x 18,0x37,0; 1x 19,0x37,0		
		マジックテープ 120		
		1x 50,0x120,0		

8790 C ホイールナット用インパクトソケット 1/2" 差し込み

1/2" 差し込み、インパクトソケット、インパクトレンチに適合。プラインサートにより作業速度を高めます。回し作業中の制御が向上し、リムを傷つけません。

- ホイールナット用のインパクトソケット
- 過重の負荷に耐え得る丈夫なインパクトデザイン
- 六角の先端は他より耐久性があり、高トルクを伝達できます
- “Take it easy”色分けシステム:形状によって色分けされています

8790 C ホイールナット用インパクトソケット 1/2" 差し込み



Code	EAN							
05004590001	210739		17,0	85,0	30,0			1
05004591001	210746		19,0	85,0	30,0			1
05004592001	210753		21,0	85,0	32,0			1

ホイールナット用インパクトソケットCセット 1、1/2" 差し込み

1/2" 差し込み用のインパクトソケット3点セット。プラスチックスリーブにより作業速度を高めます。回し作業中の制御が向上し、リムを傷つけません。作業対象の表面も保護するプラインサートが組み込まれています。

ホイールナット用インパクトソケットCセット1、1/2" 差し込み



Code		EAN		
05004595001	210760	4013288		1
			8790 C Wheel Impaktor 1x 17,0x85,0x30,0; 1x 19,0x85,0x30,0; 1x 21,0x85,0x32,0	

8790 HMC ディープソケット 1/2"

ボールインターセプトリング付きの1/2"差し込みディープソケット (ISO 2725part3 基準)、六角ボルトおよびソケット用。届き辛い低い位置での作業、および突出したボルト軸の作業にも、手作業、電動工具 (non-impact) で使用できます。

“Take it easy” 色分けシステム付き、サイズに応じて色分けされています。- 簡単に必要なツールを見分けれます。油で汚れている手でも簡単にピックアップできます。

六角形の形状により、大きな力を伝達でき、ダブルヘックス形状よりもボルトまたはリセス (ネジの窪み) にかかる負担を軽減できます。

- ディープソケットは、狭いスペースの低い位置での作業および突出したボルト軸向け
- 六角の先端は他より高トルクを伝達でき、耐久性があります
- 指でこなしやすいローレット
- マットクロムメッキ、クロムバナジウム合金製

8790 HMC ディープソケット 1/2"



Code		EAN						
Code		EAN		mm	mm	mm	mm	
05004550001	210562			10,0	83,0	15,5	21,8	1
05004551001	210579			11,0	83,0	16,7	22,0	1
05004552001	210586			12,0	83,0	18,0	22,0	1
05004553001	210593			13,0	83,0	19,2	22,0	1
05004554001	210609			14,0	83,0	20,5	22,0	1
05004555001	210616			15,0	83,0	22,0	20,7	1
05004556001	210623			16,0	83,0	22,0	20,7	1
05004557001	210630			17,0	83,0	24,0	22,2	1
05004558001	210647			18,0	83,0	26,0	23,2	1
05004559001	210654			19,0	83,0	26,0	23,2	1
05004560001	210661			20,0	83,0	28,0	25,2	1
05004561001	210678			21,0	83,0	28,0	25,2	1
05004562001	210685			22,0	83,0	30,0	27,2	1
05004563001	210692			24,0	83,0	32,0	28,2	1

C1 ディープソケットベルトセット, 1/2" 差し込み

- 1/2" ソケット6点セット、丈夫な繊維製ソケットベルト付き
- ツイストロックはソケットの保管を容易にする
- 1/2" ディープソケット、狭いスペースの低い位置での作業および突出したボルト軸用
- 六角の先端は他より耐久性があり、高トルクを伝達できます
- "Take it easy"色分けシステム:形状によって色分けされています

C1 ディープソケットベルトセット, 1/2" 差し込み



Code		EAN		
05004565001		4013288		1
			●	8790 HMC Deep 1x 10,0x83,0; 1x 13,0x83,0; 1x 15,0x83,0; 1x 16,0x83,0; 1x 17,0x83,0; 1x 19,0x83,0
				Belt C 0/6 1x 45,0x275,0
				マジックテープ 30 1x 30,0x200,0

ソケットレールCディープ1ソケットレンチインサートセット、12.7mm差し込み、磁性有り

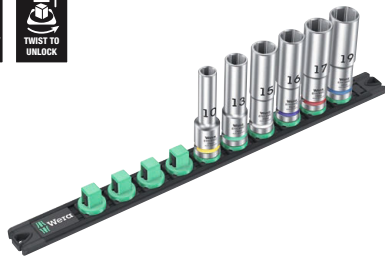

Code		EAN		
05005470001		4013288		1
			●	8790 HMC Deep 1x 10,0x83,0; 1x 13,0x83,0; 1x 15,0x83,0; 1x 16,0x83,0; 1x 17,0x83,0; 1x 19,0x83,0
				9602 1x 30,0x370,0

8790 HMC ディープソケットレンチ カットアウト シャフト付き, 12.7ミリ

六角ボルトおよび六角ネジ用ソケットは12.7mmのロングサイズです。サイドにはパネルコネクターを取り付けるためのストッパー付きの溝が入っています。手動および電動工具(衝撃非対応)用です。

- 端子引き抜き用工具

8790 HMC ディープソケットレンチ カットアウトシャフト付き, 12.7ミリ



	EAN	Hex	Socket	Wrench	Shaft	Insert	Box
Code	4013288	mm	mm	mm	mm	mm	
05138007001	233547	17,0	76,0	24,0	24,0	10,0	1

8767 C HF トルクスピットソケット 1/2"保持機能

- ビットソケット(インパクト除外)、手動工具と電動工具に対応
- 保持機能により、ネジをしっかりと固定します
- "Take it easy"色分けシステム:形状によって色分けされています
- 指でこなしやすいローレット
- クロムバナジウム鋼、 マットクロームメッキ

8767 C HF トルクスピットソケット 1/2"保持機能



Code	EAN							
	4013288			mm	mm	mm	mm	
05003830001	183316		TX 20	60,0	16,4	23,5	21,5	1
05003850001	183545		TX 20	140,0	16,4	23,5	101,5	1
05003831001	183323		TX 25	60,0	16,4	23,5	21,5	1
05003851001	183552		TX 25	140,0	16,4	23,5	101,5	1
05003832001	183330		TX 27	60,0	16,4	23,5	21,5	1
05003852001	183569		TX 27	140,0	16,4	23,5	101,5	1
05003833001	183347		TX 30	60,0	16,4	23,5	21,5	1
05003853001	183576		TX 30	140,0	16,4	23,5	101,5	1
05003834001	183354		TX 40	60,0	16,4	23,5	21,5	1
05003854001	183583		TX 40	140,0	16,4	23,5	101,5	1
05003835001	183361		TX 45	60,0	16,4	23,5	21,5	1
05003855001	184443		TX 45	140,0	16,4	23,5	101,5	1
05003836001	183378		TX 50	60,0	21,4	23,5	21,5	1
05003856001	183606		TX 50	140,0	21,4	23,5	101,5	1
05003837001	183385		TX 55	60,0	21,4	23,5	21,5	1
05003857001	183613		TX 55	140,0	21,4	23,5	101,5	1
05003838001	183392		TX 60	60,0	21,4	23,5	21,5	1
05003858001	183620		TX 60	140,0	21,4	23,5	101,5	1

C3 サイクロップ トルクス HF トルクスピットソケットベルトセット、保持機能, 1/2" 差し込み

ヴェラデザイン、布製ベルトに1/2"差し込みトルクスビットソケットが6点セットされており、省スペースで保管できます。ツイストロックにより、ソケットの取り付け取り外しがスムーズに行えます。

ベルトループまたはポケットにしっかりと引っ掛けるスナップフックが付属しています。

"Take it easy" 色分けシステム: サイズに応じて色分けされており、必要なソケットを簡単に見分けれます。

- 1/2" ソケット6点セット、丈夫な繊維製ソケットベルト付き
- ヴェラのビット製造技術を応用したビットソケット
- 保持機能付きビットソケット、六角ソケットネジ用
- ツイストロックはソケットの保管を容易にする
- 壁、棚、台車、Wera 2goシリーズ製品に取り付けることができます

C3 サイクロップ トルクス HF トルクスピットソケットベルトセット、保持機能, 1/2" 差し込み



Code	EAN		
	4013288		
05003997001	204882		1
		8767 C HF 1x TX 25x60,0; 1x TX 30x60,0; 1x TX 40x60,0; 1x TX 45x60,0; 1x TX 50x60,0; 1x TX 55x60,0	
		Belt C 0/6 1x 45,0x275,0	
		マジックテープ 30 1x 30,0x200,0	

ソケットレールC4 サイクロップソケットレンチ
 インサートセット、12.7mm差し込み、磁性有り
 9個の手動および機械用ソケットレンチインサート付きの
 ソケットレール (非衝撃)、12.7mm。独自のツイストロッ
 クにより、ソケットをしっかりと保持し、簡単に取り外せ
 ます。

サイズごとに色分けされたカラーコードを使用すると、必
 要な工具をすばやく簡単に見つけることができます。

金属面に傷つけずに一時的に貼り付けることができ、ツイ
 ストロック解除機能により、ソケットを確実に取り付け取
 り外しができます。

- ソケットレールにセットされた9個ソケット、12.7mm
- 安全なソケット収納と、壁、棚、またはワークショップロ
 リーへの一時的な取り付けのための簡単な取り外し (ツイ
 ストしてロック解除) を備えたレール
- ツイストロックはソケットの保管を容易にする
- “Take it easy”色分けシステム:形状によって色分けされてい
 ます

ソケットレールC4 サイクロップソケットレンチインサ
 ートセット、12.7mm差し込み、磁性有り



Code	EAN		
05005460001	4013288 223265		1
		8790 HMC 1x 10,0x37,0; 1x 12,0x37,0; 1x 13,0x37,0; 1x 14,0x37,0; 1x 15,0x37,0; 1x 16,0x37,0; 1x 17,0x37,0; 1x 18,0x37,0; 1x 19,0x37,0	
		9602 1x 30,0x370,0	

8767 C HF 1 トルクスピットソケット 1/2"保持機能
 • 丈夫でコンパクトな繊維製ボックス付き、携行しやすい

8767 C HF 1 トルクスピットソケット 1/2"保持機能



Code	EAN		
05004202001	4013288 184276		1
		8767 C HF 1x TX 20x60,0; 1x TX 25x60,0; 1x TX 27x60,0; 1x TX 30x60,0; 1x TX 40x60,0; 1x TX 45x60,0; 1x TX 50x60,0; 1x TX 55x60,0; 1x TX 60x60,0	

8767 C HF 2 トルクスピットソケット 1/2"保持機能
 • 丈夫でコンパクトな繊維製ボックス付き、携行しやすい
 • ロングバージョン

8767 C HF 2 トルクスピットソケット 1/2"保持機能



Code	EAN		
05004211001	4013288 185464		1
		8767 C HF 1x TX 20x140,0; 1x TX 25x140,0; 1x TX 27x140,0; 1x TX 30x140,0; 1x TX 40x140,0; 1x TX 45x140,0	
		マジックテープ 120 1x 50,0x120,0	

8767 C HF 3 トルクビットソケット 1/2"保持機能

- 丈夫でコンパクトな繊維製ボックス付き、携行しやすい
- ロングバージョン

8767 C HF 3 トルクビットソケット 1/2"保持機能



Code	EAN		
05004212001	185471		1
		8767 C HF 1x TX 20x140,0; 1x TX 25x140,0; 1x TX 27x140,0; 1x TX 30x140,0; 1x TX 40x140,0; 1x TX 45x140,0; 1x TX 50x140,0; 1x TX 55x140,0; 1x TX 60x140,0	
		マジックテープ 120 1x 50,0x120,0	

8740 C HF 六角ビットソケット 1/2"保持機能

- ビットソケット(インパクト除外)、手動工具と電動工具に対応
- 保持機能により、ネジをしっかりと固定します
- “Take it easy” 色分けシステム:形状によって色分けされています
- 指でこなしやすいローレット
- クロムバナジウム鋼、 マットクロームメッキ

8740 C HF 六角ビットソケット 1/2"保持機能



Code	EAN		mm	mm	mm	mm	mm	
05003820001	183217		4,0	60,0	14,0	21,5	21,5	1
05003840001	183484		4,0	140,0	14,0	21,5	101,5	1
05003821001	183224		5,0	60,0	14,0	21,5	21,5	1
05003841001	183491		5,0	140,0	14,0	21,5	101,5	1
05003822001	183231		6,0	60,0	14,0	21,5	21,5	1
05003842001	183507		6,0	140,0	14,0	21,5	101,5	1
05003823001	183248		7,0	60,0	14,0	23,5	21,5	1
05003843001	183514		7,0	140,0	14,0	23,5	101,5	1
05003824001	183255		8,0	60,0	16,0	23,5	21,5	1
05003844001	183521		8,0	140,0	16,0	23,5	101,5	1
05003825001	183262		10,0	60,0	16,0	23,5	21,5	1
05003845001	183538		10,0	140,0	16,0	23,5	101,5	1
05003826001	183279		12,0	60,0	21,0	23,5	23,0	1
05003827001	183286		14,0	60,0	22,0	23,5	23,0	1
05003828001	183293		17,0	60,0	24,5	25,5	23,0	1
05003829001	183309		19,0	60,0	26,5	27,5	23,0	1

C2 サイクロップ ヘックスプラス 六角ビットソケットベルトセット、保持機能, 1/2" 差し込み

ヴェラデザイン、布製ベルトに1/2"差し込み六角ビットソケットが6点セットされており、省スペースで保管できます。

ツイストロックにより、ソケットの取り付け取り外しがスムーズに行えます。ベルトループまたはポケットにしっかり引っ掛けるスナップフックが付属しています。

“Take it easy” 色分けシステム: サイズに応じて色分けされており、必要なソケットを簡単に見分けれます。

- 1/2" ソケット6点セット、丈夫な繊維製ソケットベルト付き
- ヴェラのビット製造技術に応用したビットソケット
- 保持機能付きビットソケット、六角ソケットネジ用
- ツイストロックはソケットの保管を容易にする
- 壁、棚、台車、Wera 2goシリーズ製品に取り付けることができます

C2 サイクロップ ヘックスプラス 六角ビットソケットベルトセット、保持機能, 1/2" 差し込み



Code		EAN		
05003996001		4013288		1
			○	8740 C HF 1x 4,0x60,0; 1x 5,0x60,0; 1x 6,0x60,0; 1x 7,0x60,0; 1x 8,0x60,0; 1x 10,0x60,0
				Belt C 0/6 1x 45,0x275,0
				マジックテープ 30 1x 30,0x200,0

8740 C HF 1 六角ビットソケット 1/2" 保持機能

- 丈夫でコンパクトな繊維製ボックス付き、携行しやすい

8740 C HF 1 六角ビットソケット 1/2" 保持機能



Code		EAN		
05004201001		4013288		1
			○	8740 C HF 1x 4,0x60,0; 1x 5,0x60,0; 1x 6,0x60,0; 1x 7,0x60,0; 1x 8,0x60,0; 1x 10,0x60,0; 1x 12,0x60,0; 1x 14,0x60,0; 1x 17,0x60,0
				マジックテープ 120 1x 50,0x120,0

8740 C HF 2 六角ビットソケット 1/2" 保持機能

- 丈夫でコンパクトな繊維製ボックス付き、携行しやすい
- ロングバージョン

8740 C HF 2 六角ビットソケット 1/2" 保持機能



Code		EAN		
05004210001		4013288		1
			○	8740 C HF 1x 4,0x140,0; 1x 5,0x140,0; 1x 6,0x140,0; 1x 7,0x140,0; 1x 8,0x140,0; 1x 10,0x140,0
				マジックテープ 120 1x 50,0x120,0

9529 C SB ラジエター用5段レンチ12.7mm

- 5段階(9.525ミリ,11.1125ミリ,12.7ミリ,16および21 ミリ)
- 12.7ミリラチェット用
- クロムバナジウム鋼

9529 C SB ラジエター用5段レンチ12.7mm

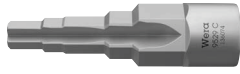

Code	EAN	mm							
05136074001	228390	88,0							1

8796 LC 1/2" ロング エクステンションバー ロックスイッチ、早回しスリーブ付

- 1/2" 四角ソケット、ボールロック付き
- フレキシブルロックシステムにより、スムーズにソケット交換ができます
- 早回しスリーブ付き、ネジとナットを迅速に締めたり緩めたりできる

8796 LC 1/2" ロング エクステンションバー ロックスイッチ、早回しスリーブ付



Code	EAN	1/2"	mm						
05003643001	121462	1/2"	250,0						1

8796 SC 1/2" ショート エクステンションバー ロックスイッチ、早回しスリーブ付

- 1/2" 四角ソケット、ボールロック付き
- フレキシブルロックシステムにより、スムーズにソケット交換ができます
- 早回しスリーブ付き、ネジとナットを迅速に締めたり緩めたりできる

8796 SC 8796 1/2" ショート エクステンションバー ロックスイッチ、早回しスリーブ付



Code	EAN	1/2"	mm						
05003642001	121455	1/2"	125,0						1

8794 LC エクステンションバー 1/2" ロング 早回しスリーブ付

ヴェラ サイクロップエクステンションバー。早回しスリーブが付いています。高品質のクロムバナジウム鋼、マットクロムメッキ。

8794 LC エクステンションバー 1/2" ロング 早回しスリーブ付



Code	EAN	1/2"	mm						
05003638001	121431	1/2"	250,0						1

8794 SC エクステンションバー 1/2" ショート 早回しスリーブ付

ヴェラ サイクロップエクステンションバー。早回しスリーブが付いています。高品質のクロムバナジウム鋼、マットクロムメッキ。

8794 SC エクステンションバー 1/2" ショート 早回しスリーブ付



Code	EAN	Hex	Length	Weight	Material	Finish	Quantity
05003637001	121424	1/2"	125,0				1

8789 C スライドTハンドル 1/2"

より高いトルクを伝達するためのヴェラ サイクロップ T型ハンドル。ボールロック付き、1/2"四角差し込み。調整可能なスライディングハンドルで使用の応用幅が広いです。高品質のクロムバナジウム鋼、マットクロムメッキ。

8789 C スライドTハンドル 1/2"



Code	EAN	Hex	Length	Weight	Material	Finish	Quantity
05003636001	121530	1/2"	250,0				3

8795 C 汎用ジョイント 1/2"

ヴェラ サイクロップ ユニバーサルジョイント、1/2" 四角差し込み用、ボールロック付きです。

8795 C 汎用ジョイント 1/2"



Code	EAN	Hex	Length	Weight	Material	Finish	Quantity
05003640001	121547	1/2"	69,0				1

8794 C 首振りエクステンションバー 1/2"

ヴェラ サイクロップ用首振りエクステンションバー。15°の裏返し回転角。これにより、限られたスペースでの作業でも迅速かつ正確に行えます。

8794 C 首振りエクステンションバー 1/2"



Code	EAN	Hex	Length	Weight	Material	Finish	Quantity
05003639001	121448	1/2"	52,0				1

8784 C2 ビット用アダプター 1/2"

四角差し込みから六角差し込みに変換するアダプター。- DIN ISO 1173-C 6.3とE 6.3基準の5/16"六角ビットおよびヴェラ シーリス 2に対応。クイックリリースチャック付きです。

8784 C2 ビット用アダプター 1/2"



Code	EAN	Hex	Hex	Length	Weight	Material	Finish
05003641001	119353	5/16"	1/2"	50,0			1

8009 Zyklop ポケット セット 1

ポケット用ビット収納付のコンパクトなZyklopラチェット。
6.35 mm ビットおよび9.5 mm ソケットへの磁力あり差込。
ロックなし取付により、工具交換が迅速に行行う。

ヘッドは0°、15°、90°でロック可能であるため、ツールはラ
チェットおよびラチェットドライバーとして使用できる。

72歯の細かいギアは、わずか5°の振り幅を可能にする。
ハンドルに12個のビットが収納されているため幅広い用途
で使用可能。頑丈なラチェット機能により、十分なトルク
が得られる。Zyklopラチェットと12点のドライバーセットの
完璧な組み合わせ。

- ビット収納が一体化されたコンパクトなZyklopラ
チェット
- 磁力あり差込により、9.5 mm ラチェットが6.35 mm ビット取
付のビットラチェットドライバーに変わる
- 自由回転のラチェット首部、5ヶ所のロック位置
- わずか5°の振り幅のための細かいギアの正逆切り替えラ
チェット (72歯)
- 簡単に取り外してビットを安全に保管するため、しっかりと
収まり自由に回転するビット収納

8009 Zyklop ポケット セット 1



Code	EAN		
05004280001	4013288 221834		1
		<ul style="list-style-type: none"> 8009 1x 3/8"x1/4"x133,0 	
		<ul style="list-style-type: none"> 851/1 BTZ 1x PH 1x25; 1x PH 2x25 	
		<ul style="list-style-type: none"> 855/1 BTZ 1x PZ 1x25; 1x PZ 2x25 	
		<ul style="list-style-type: none"> 867/1 TORX® BTZ 1x TX 10x25; 1x TX 15x25; 1x TX 20x25; 1x TX 25x25 	
		<ul style="list-style-type: none"> 840/1 BTZ 1x 3,0x25; 1x 4,0x25; 1x 5,0x25; 1x 6,0x25 	

8009 Zyklop ポケット セット インチサイズ 1



Code	EAN		
05004282001	4013288 221841		1
		<ul style="list-style-type: none"> 8009 1x 3/8"x1/4"x133,0 	
		<ul style="list-style-type: none"> 851/1 BTZ 1x PH 1x25; 1x PH 2x25 	
		<ul style="list-style-type: none"> 867/1 TORX® BTZ 1x TX 10x25; 1x TX 15x25; 1x TX 20x25; 1x TX 25x25 	
		<ul style="list-style-type: none"> 840/1 Z 1x 1/8"x25; 1x 5/32"x25; 1x 3/16"x25; 1x 1/4"x25 	
		<ul style="list-style-type: none"> 868/1 Z 1x # 1x25; 1x # 2x25 	

8009 Zyklop ポケット セット 2

ポケット用ビット収納付のコンパクトなZyklopラチェット。6.35 mm ビットおよび9.5 mm ソケット用の磁力あり差込。閉じ込めない差込により、工具交換が迅速に行える。ヘッドは0°、15°、90°で固定できるため、ツールはラチェットおよびラチェットドライバーとして使用できる。

72歯の細かいギアは、5°の振り幅を可能にする。ハンドルに統合された12ビットのおかげで幅広い用途がある。頑丈なラチェット機能により、十分なトルクが得られる。Zyklopラチェットとドライバー12点セットの完璧な組み合わせ。

6.35 mm ビット用の長さ75 mm の汎用ホルダーをエクステンションとして使用できる。最も一般的な寸法のソケットを含む。ベルトにクリップで留めてWera2goに対応する頑丈なテキスタイルホルスター9468 1点。

- ビット収納が一体化されたコンパクトなZyklopラチェット
- 磁力あり差込により、9.5 mm ラチェットが6.35 mm ビット取付のビットラチェットドライバーに変わる
- 自由回転のラチェット首部、5ヶ所のロック位置
- わずか5°の振り幅のための細かいギアの正逆切り替えラチェット (72歯)
- 簡単に取り外してビットを安全に保管するため、しっかりと収まり自由に回転するビット収納
- ステンレス製スリーブと強力な磁石を備えた汎用ホルダーは、エクステンションとして使用できる
- ベルトに取り付けてWera2goシステムにドッキングする丈夫なテキスタイルホルスター

8009 Zyklop ポケット セット 2



Code	EAN		
05004281001	4013288 223050		1
		8009 1x 3/8"x1/4"x133,0	
		893/1/1 1x 1/4"x75	
		851/1 BTZ 1x PH 1x25; 1x PH 2x25	
		855/1 BTZ 1x PZ 1x25; 1x PZ 2x25	
		867/1 TORX® BTZ 1x TX 10x25; 1x TX 15x25; 1x TX 20x25; 1x TX 25x25	
		840/1 BTZ 1x 3,0x25; 1x 4,0x25; 1x 5,0x25; 1x 6,0x25	
		8790 HMB 1x 8,0x29,0; 1x 10,0x29,0; 1x 13,0x29,0	
		9468 1x 155,0x65,0	
		ストリップ交換可70 1x 50,0x70,0	

8009 Zyklop ポケットセット インチサイズ 2



Zyklop ポケット

ラチェットドライバーとスクリュードライバーを組み合わせた包括的なセットで、省スペースです。ポケットに入るコンパクトなビットマガジン付きZyklopラチェット。1/4"ビット用マグネット式直接取り付けと3/8"ソケット。非ロック式の取り付けで、迅速にツールを交換可能。ヘッドは0°、15°、90°で固定できるため、ラチェットとして、またラチェットドライバーとして使用できます。

72枚の歯を使用した細歯部により、5°という低い戻り角度を実現します。ハンドルに内蔵された12個のビットが幅広い用途に対応。堅牢なラチェット機構により、十分なトルクが得られます。Zyklopラチェットとドライバー12本セットの完璧な組み合わせ。

1/4"ビット用の長さ75mmの汎用ホルダーで、エクステンションとしても使用できます。一般的な寸法のソケットを含みます。テキスタイルボックス入りで、Wera 2goシステムに取り付けることができます。

- ビット収納が一体化されたコンパクトなZyklopラチェット
- 磁力あり差込により、9.5mmラチェットが6.35mmビット取付のビットラチェットドライバーに変わる
- 自由回転のラチェット首部、5ヶ所のロック位置
- わずか5°の振り幅のための細かいギアの正逆切り替えラチェット (72歯)
- 簡単に取り外してビットを安全に保管するため、しっかりと収まり自由に回転するビット収納

Code	EAN		
05004283001	4013288 223067		1
		8009 1x 3/8"x1/4"x133,0	
		893/1/1 1x 1/4"x75	
		851/1 BTZ 1x PH 1x25; 1x PH 2x25	
		867/1 TORX® BTZ 1x TX 10x25; 1x TX 15x25; 1x TX 20x25; 1x TX 25x25	
		840/1 Z 1x 1/8"x25; 1x 5/32"x25; 1x 3/16"x25; 1x 1/4"x25	
		868/1 Z 1x # 1x25; 1x # 2x25	
		8790 HMB 1x 5/16"x29,0; 1x 3/8"x29,0; 1x 1/2"x29,0	
		9468 1x 155,0x65,0	
		ストリップ交換可70 1x 50,0x70,0	

8009 Zyklop ポケットセット3



Code	EAN			
05004284001	4013288 227560			1
		8009 1x 3/8"x1/4"x133,0		
		8794 SB 1x 3/8"x125,0		
		893/1/1 1x 1/4"x75		
		8790 HMB 1x 6,0x29,0; 1x 7,0x29,0; 1x 8,0x29,0; 1x 9,0x29,0; 1x 10,0x29,0; 1x 11,0x29,0; 1x 12,0x29,0; 1x 13,0x29,0; 1x 14,0x29,0; 1x 15,0x29,0; 1x 16,0x30,0; 1x 17,0x30,0		
		851/1 BTZ 1x PH 1x25; 1x PH 2x25		
		855/1 BTZ 1x PZ 1x25; 1x PZ 2x25		
		867/1 TORX® BTZ 1x TX 10x25; 1x TX 15x25; 1x TX 20x25; 1x TX 25x25		
		840/1 BTZ 1x 3,0x25; 1x 4,0x25; 1x 5,0x25; 1x 6,0x25		
		マジックテープ 120 1x 50,0x120,0		

8009 Zyklop ポケットセット4



Code	EAN			
05004285001	4013288 227591			1
		8009 1x 3/8"x1/4"x133,0		
		8794 SB 1x 3/8"x125,0		
		893/1/1 1x 1/4"x75		
		8790 HMB 1x 8,0x29,0; 1x 9,0x29,0; 1x 10,0x29,0; 1x 12,0x29,0; 1x 14,0x29,0; 1x 16,0x30,0; 1x 1/4"x29,0; 1x 3/16"x29,0; 1x 3/8"x29,0; 1x 7/16"x29,0; 1x 1/2"x29,0; 1x 9/16"x29,0		
		851/1 BTZ 1x PH 1x25; 1x PH 2x25		
		867/1 TORX® BTZ 1x TX 10x25; 1x TX 15x25		
		800/1 BTZ 1x 0,8x5,5x25; 1x 1,2x6,5x25		
		840/1 BTZ 1x 4,0x25; 1x 6,0x25		
		840/1 Z 1x 3/16"x25; 1x 1/4"x25		
		868/1 Z 1x # 1x25; 1x # 2x25		
		マジックテープ 120 1x 50,0x120,0		

クロスラチェット押込式

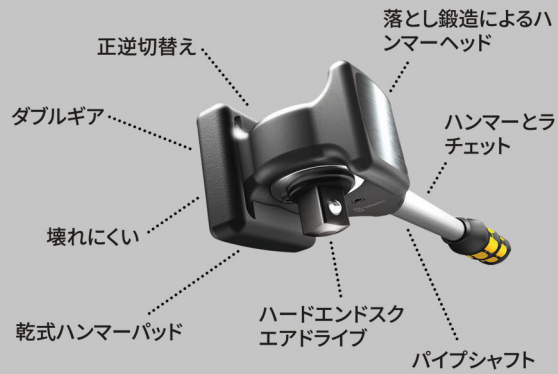

ハンマーとしても使えるよう設計されたラチェット8002Cとそれに付随するツールのオールインセット。クロスはリバーシブルラチェットで、頑丈。少なくとも600ニュートンの荷重に耐え得ます。

デュアルラチェット歯とわずか6°の最小回転角により、限られたスペースでも素早く正確に作業ができます。そして、ラチェットで激しく叩いても、ハンマーの表面に損傷は付きません。

圧力、衝撃、負荷荷重に耐えるように最適化されたマルチコンポーネントクラフトフォームハンドル。セット内容：材料と表面を保護するためのパッド1個、より高いトルクを伝達するためのクロスエクステンションバー1本、ロック解除ピン1個、ホルスター1個。

- 600Nm以上の負荷に対応
- 押込み型正逆スイッチ四角差し込み
- ハンマー機能付き
- クラフトフォーム多種材質ハンドルにより、有効的に圧力、衝撃および引張荷重に対応
- 細かい歯のラチェット構造と7°の小さな動作角度

8002 C コロスラチェット1/2" オールインセット



Code	EAN		
05133862001	4013288 162403		1
		8002 C 1x 1/2"x341,0	
		8782 C 1x 2x50,0	
		8780 C 1x 341,0x137	
		8000 E 1x 40,5	
		8000 HLF 1x 175,0x75,0	

8002 C コロス ラチェット 1/2"



Code	EAN		
05003692001	4013288 144607		1
		8002 C 1x 1/2"x341,0	
		8782 C 1x 2x50,0	
		8000 HLF 1x 175,0x75,0	

8780 C コロス用エクステンション 1/2"

焼き戻しプロセスを経たクロムモリブデン鋼製ヴェラ コロスエクステンションバー。

圧力、衝撃、負荷荷重に耐えるように設計されており、安全支持がレーザー刻印されています。

8780 C コロス用エクステンション 1/2"



	EAN	⌀	ℓ						
Code	4013288	mm	mm						
05003695001	144614	341,0	137						1

8781 C コロス用ピン 1/2"

ヴェラ コロス用センタリングピン。エクステンションバーとの組み合わせを解錠するに使用します。円錐形、丈夫な硬化クロムモリブデン鋼。

8781 C コロス用ピン 1/2"



	EAN	⌀	ℓ						
Code	4013288	mm	mm						
05003696001	144683	50	135,0						1

8782 C コロス用ハンマーフェイス 1/2"

ヴェラ コロス用保護パッド、製品と素材の表面を保護します。柔軟性がある熱可塑性エラストマー材料を使用しており、半永久的な弾力性と保護能力を実現。

8782 C コロス用ハンマーフェイス 1/2"



	EAN	#	mm						
Code	4013288	#	mm						
05003697001	144690	2	50,0						1

8000 E エクステンションバーリリースピン



	EAN	⌀							
Code	4013288	mm							
05136400001	194633	40,5							1

マイクロソケットレール (布製ベルト) 6個用、1/2"

- 繊維製ソケットレールベルト (空)、1/2"ソケット 6個収納可
- 便利なスナップフック付き
- ツイストロックはソケットの保管を容易にする
- 壁、棚、台車、Wera 2goシリーズ製品に取り付けることができます

マイクロソケットレール (布製ベルト) 6個用、1/2"



Code	EAN				
05003892001	4013288	205797			1

Belt C 0/6
1x 45,0x275,0
マジックテープ 30
1x 30,0x200,0

9602ソケットレール、12.7mm、空、磁性有り

1ソケットレール、空。最大10個のソケットレンチインサートまたは12.7mm 差し込みのビットソケット用。

金属面に傷つけずに一時的に貼り付けることができ、ツイストロック解除機能により、ソケットを確実に取り付け取り外しができます。

- 安全なソケット収納と、壁、棚、またはワークショップドローリーへの一時的な取り付けのための簡単な取り外し（ツイストしてロック解除）を備えたレール
- ツイストロックはソケットの保管を容易にする
- 空、最大10ソケット、12.7mm

9602ソケットレール、12.7mm、空、磁性有り

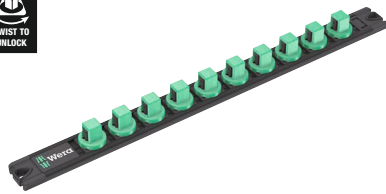

	EAN								
Code	4013288	mm	mm						
05136422001	223340	30,0	370,0						1

サイクロップ ソケットレール (布製ベルト) インパクター9個用、1/2"



Code	EAN				
05003893001	211484				1
			Belt C Impaktor 0/9		
			1x 71,0x210,0		
			マジックテープ 30		
			1x 30,0x200,0		

サイクロップ・ミニ・ラチェット

サイクロップ ミニ 1
速い作業のためのサムホイール



サイクロップ ミニ 2
サイクロップ ミニ 2は、特殊なヴェラサイクロップソケット8790 FAを直接接続することができます。このソケットはその低さが特長となっており、限られた作業スペースに活用できます。

サイクロップ ミニ 3
1/4"ナット用ミニラチェット。

Mini 1 Mini 2 Mini 3

サイクロップミニ1&2&3
60本ギアのメカニズムにより、動作角度はわずか6°で、精密な作業にお勧めです。

サイクロップミニ1&2&3
そのスリムなデザインは、限られたスペースでの作業に最適です。

サイクロップミニ1&2&3
レバー式正逆を簡単に切り替える。

ヴェラ サイクロップ ミニ 1:強さとデザイン性が象徴的なアイテム。落とし鍛造されたフルスチール設計により、非常に頑丈です。最大65 Nmのトルクに耐えられます。サイズが小さいので、限られたスペースでの作業に最適です。

サムホイールにより、ねじ回しをスピーディに行えます。ソケットアダプターとベルトクリップ付きのヴェラ ビットチェックセットです。簡単にツールの取り付けと取り外しができ、非常に耐久性が高いです。

- ビットチェックセットはその特徴により狭いスペースでも作業しやすいです。
- ヴェラ ミニラチェットにより、限られたスペースでも素早くネジ作業ができる
- 狭いスペースでの作業に最適
- 丈夫で耐久性のあるユニバーサルビット用
- 便利で丈夫な ビットチェックセット

ビットチェック 30 サイクロップミニ1ビットセット・30点入り



Code	EAN			
05073640001	144652			1
		8001 A		
		1x 1/4"x87,0		
		870/1		
		1x 1/4"x25 ¹⁾		
		889/4/1 K		
		1x 1/4"x50		
		851/1 TZ PH		
		2x PH 1x25; 3x PH 2x25; 1x PH 3x25		
		855/1 TH PZ		
		1x PZ 1x25; 3x PZ 2x25; 1x PZ 3x25		
		867/1 TZ TORX®		
		1x TX 10x25; 1x TX 15x25; 1x TX 20x25; 1x TX 25x25; 1x TX 30x25; 1x TX 40x25		
		867/1 Z TORX® B0		
		1x TX 10x25; 1x TX 15x25; 1x TX 20x25; 1x TX 25x25; 1x TX 30x25		
		800/1 TZ		
		1x 1,0x5,5x25		
		840/1 Z Hex-Plus		
		1x 3,0x25; 1x 4,0x25; 1x 5,0x25; 1x 6,0x25; 1x 8,0x25		

¹⁾フリクションボール;手動ナットスピナーソケット用

ビットチェック 30 サイクロップミニ2ビットセット・30点入り



Code	EAN			
05346293001	145765			1
		8001 A		
		1x 1/4"x87,0		
		889/4/1 K		
		1x 1/4"x50		
		870/1		
		1x 1/4"x25 ¹⁾		
		851/1 TZ PH		
		2x PH 1x25; 3x PH 2x25; 1x PH 3x25		
		867/1 TZ TORX®		
		1x TX 10x25; 1x TX 15x25; 1x TX 20x25; 1x TX 25x25; 1x TX 30x25; 1x TX 40x25		
		867/1 Z TORX® B0		
		1x TX 10x25; 1x TX 15x25; 1x TX 20x25; 1x TX 25x25; 1x TX 30x25		
		840/1 Z Hex-Plus		
		1x 3/32"x25; 1x 1/8"x25; 1x 5/32"x25; 1x 3/16"x25; 1x 1/4"x25		
		800/1 TZ		
		1x 1,0x5,5x25		
		868/1 Z		
		1x # 1x25; 3x # 2x25; 1x # 3x25		

¹⁾フリクションボール;手動ナットスピナーソケット用

クラフトフォーム コンパクト サイクロップ ミニ 2

クラフトフォーム コンパクト ミニラチェット27点セット。
落とし鍛造、フルスチールのサイクロップ ミニ 1とサイクロップ ミニ 2は繊細なデザインと頑丈性を兼ね備え、従来の工具が動作し辛い狭いスペースでの作業に最適です。

サイクロップ ミニ 1はDIN ISO 1173-C 6.3とE 6.3基準の1/4"六角差し込みのビットおよびヴェラ シーリス 1と 4に対応しています。付属のヴェラアダプター-870/1を取り付けることにより、1/4"差し込みのソケットを使用できます。

サイクロップ ミニ 2は、サイクロップ特殊ソケット8790 FAを直接取り付けることが可能です。

クラフトフォーム コンパクト サイクロップ ミニ 2



Code	EAN		
05135918001	4013288 182180		1
		8001 A 1x 1/4"x87,0	
		8005 1x 107	
		813 1x 1/4"x78	
		870/1 1x 1/4"x25 ¹⁾	
		851/1 Z PH 1x PH 1x25; 1x PH 2x25	
		855/1 Z PZ 1x PZ 1x25; 1x PZ 2x25	
		867/1 TORX® 1x TX 10x25; 1x TX 15x25; 1x TX 20x25; 1x TX 25x25; 1x TX 30x25; 1x TX 40x25	
		840/1 Z Hex-Plus 1x 3,0x25; 1x 4,0x25; 1x 5,0x25; 1x 6,0x25	
		8790 FA 1x 4,0; 1x 5,0; 1x 5,5; 1x 6,0; 1x 7,0; 1x 8,0; 1x 10,0; 1x 12,0; 1x 13,0	
		マジックテープ 120 1x 50,0x120,0	

¹⁾フリクションボール;手動ナットスピナーソケット用

ツールチェックプラス

専用のケースにラチェット、ビット、ソケット、ホルダーが収納されているコンビネーションツール。あらゆる作業に対応します。人間工学に基づいたクラフトフォームプラスハンドル付きのビットホルダーは、手にかかる負担を軽減します。ハードゾーンにより作業速度を高め、ソフトゾーンにより高いトルクを伝達できます。

従来の電動工具または手作業で作業できないほど狭いスペースでの作業時のためのミニラチェット。切り替えレバー付きで、動作方向をすばやく切り替えれます。

ラチェットヘッドのサムホイールを回すことにより、高速で作業ができます。片手でも操作が簡単です。人間工学に基づいたラチェットヘッド/レバー: 手にぴったりフィットします。低い場所の作業にも最適です。

6°の小さな回転角により、正確に作業ができます。丈夫な落とし鍛造、フルスチール設計、トルクは65 Nm以上あります。スリーブ付きラピダプタービットホルダー: エクステンションとして使用できます。スムーズにビット交換が可能です。一般用途向けの丈夫な造りになっています。そしてほぼすべての用途の手作業および電動工具作業に適用するソケットが含まれています。

"Take it easy"色分けシステムにより、サイズに応じて色分けされており、必要なツールを見分けられます。油で汚れている手でも簡単に使えます。六角ボルトとナット用の引っ掛かる溝。クロムバナジウム鋼、マットクロムメッキ。

ツールチェックプラス



Code	EAN		
05056490001	4013288		1
	173003		
		8001 A 1x 1/4"x87,0	
		813 1x 1/4"x78	
		889/4/1 K 1x 1/4"x50	
		870/1 1x 1/4"x25 ¹⁾	
		8790 HMA 1x 5,5x23,0; 1x 6,0x23,0; 1x 7,0x23,0; 1x 8,0x23,0; 1x 10,0x23,0; 1x 12,0x23,0; 1x 13,0x23,0	
		851/1 TZ PH 2x PH 1x25; 3x PH 2x25; 1x PH 3x25	
		855/1 TH PZ 1x PZ 1x25; 3x PZ 2x25; 1x PZ 3x25	
		867/1 TZ TORX® 1x TX 10x25; 1x TX 15x25; 1x TX 20x25; 1x TX 25x25; 1x TX 30x25; 1x TX 40x25	
		867/1 Z TORX® B0 1x TX 10x25; 1x TX 15x25; 1x TX 20x25; 1x TX 25x25; 1x TX 30x25	
		840/1 Z Hex-Plus 1x 3,0x25; 1x 4,0x25; 1x 5,0x25; 1x 6,0x25; 1x 8,0x25	
		800/1 TZ 1x 1,0x5,5x25	

¹⁾ フリクションボール;手動ナットスピナーソケット用

²⁾ 廃番。後継品は2025年6月1日発表する予定。

ツールチェックプラス インチサイズ



Code	EAN		
05056491001	4013288		1
	178756		
		8001 A 1x 1/4"x87,0	
		813 1x 1/4"x78	
		889/4/1 K 1x 1/4"x50	
		870/1 1x 1/4"x25 ¹⁾	
		8790 HMA 1x 3/16"x23,0; 1x 1/4"x23,0; 1x 5/16"x23,0; 1x 11/32"x23,0; 1x 3/8"x23,0; 1x 7/16"x23,0; 1x 1/2"x23,0	
		851/1 TZ PH 2x PH 1x25; 3x PH 2x25; 1x PH 3x25	
		800/1 TZ 1x 1,0x5,5x25	
		867/1 TZ TORX® 1x TX 10x25; 1x TX 15x25; 1x TX 20x25; 1x TX 25x25; 1x TX 30x25; 1x TX 40x25	
		867/1 Z TORX® B0 1x TX 10x25; 1x TX 15x25; 1x TX 20x25; 1x TX 25x25; 1x TX 30x25	
		840/1 Z Hex-Plus 1x 3/32"x25; 1x 1/8"x25; 1x 5/32"x25; 1x 3/16"x25; 1x 1/4"x25	
		868/1 V 1x # 1x25; 3x # 2x25; 1x # 3x25	

¹⁾ フリクションボール;手動ナットスピナーソケット用

²⁾ 廃番。後継品は2025年6月1日発表する予定。

ツールチェック 1 ブリスターパック

- 1/4" ビットラチェット、トーショナルビット、ラピダプターホルダー、アダプター、アダプターと1/4"ソケット
- 狭いスペースでの作業に最適
- 丈夫で耐久性のあるユニバーサルビット用
- ヴェラ870/1 アダプターを使うと、1/4" ソケットに使えます
- "Take it easy"色分けシステム:形状によって色分けされています

ツールチェック 1 ブリスターパック



Code	EAN		
05073220001	162526		1
		8001 A 1x 1/4"x87,0	
		870/1 1x 1/4"x25 ¹⁾	
		889/4/1 K 1x 1/4"x50	
		851/1 TZ PH 2x PH 1x25; 3x PH 2x25; 1x PH 3x25	
		855/1 TH PZ 1x PZ 1x25; 3x PZ 2x25; 1x PZ 3x25	
		867/1 TZ TORX® 1x TX 10x25; 1x TX 15x25; 1x TX 20x25; 1x TX 25x25; 1x TX 30x25; 1x TX 40x25	
		867/1 Z TORX® BO 1x TX 10x25; 1x TX 15x25; 1x TX 20x25; 1x TX 25x25; 1x TX 30x25	
		800/1 TZ 1x 1,0x5,5x25	
		840/1 Z Hex-Plus 1x 3,0x25; 1x 4,0x25; 1x 5,0x25; 1x 6,0x25; 1x 8,0x25	
		8790 HMA 1x 5,5x23,0; 1x 6,0x23,0; 1x 7,0x23,0; 1x 8,0x23,0; 1x 10,0x23,0; 1x 12,0x23,0; 1x 13,0x23,0	

¹⁾ フリクションボール;手動ナットスピナーソケット用

²⁾ 廃番。後継品は2025年6月1日発表する予定。

ツールチェック 自動車向け 1



Code	EAN		
05200995001	165343		1
		8001 A 1x 1/4"x87,0	
		870/1 1x 1/4"x25 ¹⁾	
		889/4/1 K 1x 1/4"x50	
		851/1 TZ PH 1x PH 1x25; 1x PH 2x25; 1x PH 3x25	
		867/1 TZ TORX® 1x TX 10x25; 1x TX 15x25; 1x TX 20x25; 1x TX 25x25; 1x TX 30x25; 1x TX 40x25	
		867/1 Z TORX® BO 1x TX 10x25; 1x TX 15x25; 1x TX 20x25; 1x TX 25x25; 1x TX 30x25	
		800/1 TZ 1x 1,0x5,5x25	
		840/1 Z Hex-Plus 1x 3,0x25; 1x 4,0x25; 1x 5,0x25; 1x 6,0x25; 1x 8,0x25	
		860/1 XZN 1x M 4x25; 1x M 5x25; 1x M 6x25; 1x M 8x25	
		873/1 Five Lobe 1x 20x25; 1x 25x25; 1x 27x25; 1x 30x25	
		8790 HMA 1x 5,5x23,0; 1x 6,0x23,0; 1x 7,0x23,0; 1x 8,0x23,0; 1x 10,0x23,0; 1x 12,0x23,0; 1x 13,0x23,0	

¹⁾ フリクションボール;手動ナットスピナーソケット用

²⁾ 廃番。後継品は2025年6月1日発表する予定。

ビットチェック 10 サイクロップ ミニ 1 バイトーション ビットセット

コンパクトなツールセット。形状とサイズに応じて色分けされていることにより、必要なツールを見分けられます。ヴェラ ミニラチェット: 落とし鍛造、フルスチールデザイン。60本の細かい歯が組み込まれたメカニズムにより、回転角はわずか6°で正確に作業できます。人間工学に基づいてデザインされたラチェットヘッドは手にフィットし、切り替えレバーにより簡単に動作方向を転換できます。

- 1/4" ミニラチェットとタフなビット

ビットチェック 10 サイクロップミニ 1 バイトーションビットセット



Code	EAN		
05057418001	4013288 195951		1
		8001 A 1x 1/4"x87,0	
		851/1 BTZ PH 1x PH 1x25; 1x PH 2x25	
		855/1 BTZ PZ 1x PZ 1x25; 1x PZ 2x25	
		867/1 TORX® BTZ 1x TX 15x25; 1x TX 20x25; 1x TX 25x25	
		840/1 BTZ Hex-Plus 1x 4,0x25; 1x 5,0x25	

ビットチェック 10 サイクロップ ミニ 1 ビットセット

ヴェラ サイクロップ ミニ 1: 強さとデザイン性が象徴的なアイテム。落とし鍛造されたフルスチール設計により、非常に頑丈です。最大65 Nmのトルクに耐えられます。サイズが小さいので、限られたスペースでの作業に最適です。サムホイールにより、ねじ回しをスピーディに行えます。ソケットアダプターとベルトクリップ付きのヴェラ ビットチェックセットです。簡単にツールの取り付けと取り外しができ、非常に耐久性が高いです。

- 丈夫で耐久性のあるユニバーサルビット用

ビットチェック 10 サイクロップ ミニ 1 ビットセット



Code	EAN		
05073645001	4013288 168115		1
		8001 A 1x 1/4"x87,0	
		851/1 Z PH 1x PH 1x25; 1x PH 2x25	
		855/1 Z PZ 1x PZ 1x25; 1x PZ 2x25	
		867/1 TORX® 1x TX 15x25; 1x TX 20x25; 1x TX 25x25	
		840/1 Z Hex-Plus 1x 4,0x25; 1x 5,0x25	

自転車 セット 1

自転車修理の店や自転車愛好者向けです。Bicycle Set 1 は、コンパクトなデザインで折り畳みできる布製バッグのおかげで持ち運びやすく、自転車に乗って携帯することも可能です。

丈夫なバッグには、サイクロップ ミニ ビットラチェット1本とビット数個が含まれており、ヴェラ-Bitテクノロジーのすべての利点を備え、自転車の一般的な作業に大変便利です。

ガラス繊維強化プラ製のタイヤジャッキは、リムにキズを付けずタイヤを外します。

- 14 x 小型ネジ回し工具セット、自転車用途、出先での使用
- DIYや組立と補修に最適
- ロードバイク、マウンテンバイク、eバイクで最も使われる形状の工具
- バッグ
- ミニビットラチェット、エクステンション、2つのタイヤジャッキを追加機能を使ってセットします

自転車 セット 1



Code	EAN		
	4013288		
05004170001	207623		1
		8001 A 1x 1/4"x87,0	
		3899/4/1 1x 1/4"x100	
		851/1 Z PH 1x PH 2x25	
		867/1 TORX® 1x TX 10x25; 1x TX 25x25	
		840/1 Z Hex-Plus 1x 2,0x25; 1x 2,5x25; 1x 3,0x25; 1x 4,0x25; 1x 5,0x25; 1x 6,0x25; 1x 8,0x25	
		9502 1x 105.0	
		9503 1x 105.0	
		マジックテープ 70 1x 50,0x70,0	

自転車 セット 3

ラチェット、ビット、ソケット、ビットホルダーを含む自転車用ツールセット。スペースを取らず保管できます。様々なネジ作業に対応します。

ビットホルダーは、人間工学に基づいてデザインされたクラフトフォームプラスハンドルが採用されており、手にかかる負担を軽減します。作業スピードを向上させるハードゾーン、高トルク伝達のためのソフトゾーンが付いています。ビットラチェットは従来の手作業や電動工具では作業できない狭いスペースに最適です。

切り替えレバーを使用して、左右の動作方向を簡単に切り替えれます。溝付きのラチェットヘッドを用いて、片手でも簡単に操作できます。

人間工学に基づいたラチェットヘッド/レバー：形状は手の接触面に合わせて造りこまれている。

ラチェットヘッドは小さくデザインされており、高さがない位置での作業も可能。

わずか6°の回転角により、正確に作業ができます。丈夫な落とし鍛造フルスチールデザインで、トルクは65 Nm以上です。

早回しスリーブが付いていますラピダプタービットホルダーは、スムーズなビット交換が可能で、エクステンションバーとしても使用できます。

ビット、ユニバーサルソケットはほとんどの用途に向けて対応しています。

“Take it easy”色分けシステム：サイズに応じて色分けされており、必要なツールを簡単に見分けます。油で汚れた手でも使えます。ボールキャッチ溝付き、クロムバナジウム製。

- 41 x 小型ネジ回し工具セット、自転車操作、出先での使用
- DIYや組立と補修に最適
- ロードバイク、マウンテンバイク、eバイクで最も使われる形状の工具
- “Take it easy”色分けシステム：形状によって色分けされています
- コンパクトな繊維製、傷に強い表面仕上げの軽量ボックス
- 2 x タイヤジャッキ、追加機能を含みます

自転車 セット 3



Code	EAN		
05004172001	4013288 211248		1
		8001 A 1x 1/4"x87,0	
		813 1x 1/4"x78	
		889/4/1 K 1x 1/4"x50	
		870/1 1x 1/4"x25 ¹⁾	
		8790 HMA 1x 5,5x23,0; 1x 6,0x23,0; 1x 7,0x23,0; 1x 8,0x23,0; 1x 10,0x23,0; 1x 13,0x23,0; 1x 15,0x23,0	
		851/1 TZ PH 1x PH 1x25; 2x PH 2x25; 1x PH 3x25	
		867/1 TZ TORX® 1x TX 10x25; 1x TX 15x25; 2x TX 20x25; 2x TX 25x25; 1x TX 27x25; 1x TX 30x25; 1x TX 40x25	
		800/1 TZ 1x 0,5x4,0x25; 1x 0,6x4,5x25; 1x 1,0x5,5x25	
		840/1 Z Hex-Plus 1x 2,0x25; 1x 2,5x25; 1x 3,0x25; 1x 4,0x25; 1x 5,0x25; 1x 6,0x25; 1x 8,0x25	
		842/1 Z 1x 2,5x25; 1x 3,0x25; 1x 4,0x25; 1x 5,0x25; 1x 6,0x25	
		9502 1x 105.0	
		9503 1x 105.0	
		マジックテープ 120 1x 50,0x120,0	

¹⁾ フリクションボール;手動ナットスピナーソケット用

²⁾ 廃番。後継品は2025年6月1日発表する予定。

自転車セット3A

非常に狭いスペースで使用できるラチェット、ビット、ソケット、ビット固定ドライバーのバイクツールセット。さまざまなネジ回し用途に対応できる万能アイテムです。その他の付属品: ツール一式を収納できる大きめのポーチと、外出先でシャツのポケットにツールを安全に収納できる小さなソフトポーチの2つのバッグ付きです。ソフトポーチには、CO₂カートリッジを収納するためのループも付いています(カートリッジは付属していません)。

自転車チェーンの修理に便利な自転車用ツール(チェーンリベッターとチェーンファスナー)付き。

Kraftform Plusハンドルが付いたプレミアムビット固定ドライバーで、快適に人間工学に基づいた動作でネジを回せます。スペースの制約上機械や従来のハンドツールでのねじを回すことができない場合に、素早く作業することができます。ラチェット。反転レバーで時計回りから反時計回りへ、またはその逆へと素早く反転します。ラチェットヘッドにローレット加工を施しており、素早く(親指で)回転させることが可能です。非常に簡単で、片手でも操作可能。人間工学に基づいたラチェットヘッド/レバー: Kraftform形状で、指にぴったりとフィットする完璧な形状が特徴です。ラチェットヘッドに直接ビットを取り付けられる、小型ツールで、作業高さが低い場合に最適です。6°と小さな戻り角で、正確な作業が可能。堅牢な落としと鍛造固体鋼設計。トルクは65Nm以上。高速回転するスリーブ付きのラピダプタビット固定ドライバー: エクステンションとして使用可能で、小さなビットサイズでも片手で素早くビットを交換でき、余分なツールは不要です。

サイズ別の色分けとサイズスタンピングが付いたZyklopソケットで、必要なソケットを迅速かつ簡単に特定することができます。後端部のローレット加工により滑りにくくなっており、油のついた手でも扱えます。ポールストップ溝付き。外付け六角ネジおよびボルト用。ダルクローム仕上げのクロムバナジウム製。

ガラス繊維強化プラスチック製タイヤレバーにより、リムを損傷させずにタイヤを安全に動かすことができます。バルブエジェクター付きタイヤジャッキ 1台、1/4"ビットマウント付きタイヤジャッキ 1台。

- 41 x 小型ネジ回し工具セット、自転車操作、出先での使用
- DIYや組立と補修に最適
- ロードバイク、マウンテンバイク、eバイクで最も使われる形状の工具
- “Take it easy”色分けシステム:形状によって色分けされています
- コンパクトな繊維製、傷に強い表面仕上げの軽量ボックス
- 2 x タイヤジャッキ、追加機能を含みます

自転車セット3A



Code	EAN		
05004183001	4013288 227607		1
		8001 A 1x 1/4"x87,0	
		813 1x 1/4"x78	
		3899/4/1 1x 1/4"x100	
		889/4/1 K 1x 1/4"x50	
		870/1 1x 1/4"x25 ¹⁾	
		8790 HMA 1x 5,5x23,0; 1x 6,0x23,0; 1x 8,0x23,0; 1x 9,0x23,0; 1x 10,0x23,0; 1x 13,0x23,0; 1x 15,0x23,0	
		851/1 TZ 1x PH 1x25; 1x PH 2x25	
		867/1 TZ TORX® 1x TX 10x25; 1x TX 15x25; 1x TX 20x25; 1x TX 25x25; 1x TX 27x25; 1x TX 30x25	
		800/1 TZ 1x 0,5x4,0x25; 1x 0,6x4,5x25	
		840/1 Z 1x 2,0x25; 1x 2,5x25; 1x 3,0x25; 1x 4,0x25; 1x 5,0x25; 1x 6,0x25; 1x 8,0x25	
		842/1 Z 1x 2,5x25; 1x 3,0x25; 1x 4,0x25; 1x 5,0x25; 1x 6,0x25	
		9502 1x 105,0	
		9503 1x 105,0	
		9513 チェーンツール	
		9512 チェーンフック	
		9481 1x 203,0x85,0	
		9480 1x 90,0x135,0	
		マジックテープ 120 1x 50,0x120,0	

¹⁾ フリクションボール; 手動ナットスピナーソケット用

²⁾ 廃番。後継品は2025年6月1日発表する予定。

自転車セット9

自転車向けのコンパクトセット。収納スペースは分かりやすく見つけやすい。1 x サイクロップ ミニ1ビットラチェット、落とし鍛造。

60ギアの構造で振り幅をわずかな6°。ソケットに施されているローレットは狭いスペースでの作業を対応。

わくわくの正逆切替えスイッチ。





人間工学に基づいたデザインとグリップ。

サイズ別の色分けカラーコードにより、必要な工具を簡単に見つけることができます。

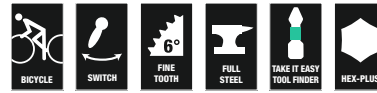
- 10 x サイクロップミニセット
- 1/4"ナット用ミニラチェット
- 許容トルク65 Nm以上用の落とし鍛造フルステールデザイン
- 細かい歯のラチェット構造と6°の小さな動作角度
- ステンレスビット

自転車セット9



Code	EAN		
05004177001	4013288 220646		 1
		 8001 A 1x 1/4"x87,0	
		 3851/1 TS PH 1x PH 2x25	
		 3867/1 TS TORX® 1x TX 10x25; 1x TX 25x25	
		 3840/1 TS 1x 2,0x25; 1x 2,5x25; 1x 3,0x25; 1x 4,0x25; 1x 5,0x25; 1x 6,0x25	

8001 A サイクロップ ミニ 1 ビットラチェット 1/4" アダプタ付き

ヴェラ ミニ ラチェットとアダプターのセット。落とし鍛造されたフルスチール設計により、非常に頑丈です。最大 65 Nm のトルクに耐えられます。サイズが小さいので、限られたスペースでの作業に最適です。60本の細かい歯が組み込まれたメカニズムにより、リターン角度はわずか6°で、正確に作業できます。サムホイールは、ラチェット用のスペースがないなど限られた状況に適しています。人間工学に基づいて設計されたラチェットヘッドで、レバー切り替えにより簡単に左右切り替えることができます。1/4"ビットに対応しています。付属のアダプターを取り付けることでソケットを利用できます。

- 1/4" 六角ヘッド差し込みのビットに対応
- 落とし鍛造、フルスチールデザイン
- 65 Nmを超えるトルク
- 細かい歯のラチェット構造と6°の小さな動作角度
- 狭いスペースでの作業に最適

8001 A サイクロップ ミニ 1 ビットラチェット 1/4" アダプタ付き



Code	EAN				
05073230001	144638				1
		● 8001 A	1x 1/4"x87,0		
		○ 870/1	1x 1/4"x25 ¹⁾		

¹⁾フリクションボール;手動ナットスピナーソケット用

8005 サイクロップ ミニ 2 ビットラチェット、1/4" 差し込み

特別なヴェラ サイクロップソケットを直接取り付けることのできるサイクロップ ミニ 2。繊細なデザインと頑丈性を兼ね備えています。限られた作業スペースでも、素早く作業を行えます。サイクロップ ミニ 2は、スペースが足りないために電動工具または従来の手作業で作業できないときにお勧めです。

- 特別なサイクロップソケットを直接取り付けること
- ができます
- 作業角度がわずか6°、精密な作業に最適
- 簡単に回転方向を切り替える
- 入り組んだ作業スペースでの作業に最適

8005 サイクロップ ミニ 2 ビットラチェット、1/4" 差し込み



	EAN	↑								
Code	4013288	mm								
05003660001	179616	107								1

8008 A サイクロップミニ 3、1/4"差し込み

1/4"差し込みソケット用のサイクロップミニラチェット。片手で作業できるように調整されています。

落とし鍛造のフルスチールデザイン、小さい歯で組み込まれたラチェット構造で回転角6度、正逆切り替えのスイッチ付き。ルーレットホイールが駆動箇所と連動しているため、狭い箇所では指でホイールを回せ、ネジ締め作業しやす。人間工学に基づき、手のひらにフィットするよう造られたハンドル

- 1/4"ナット用ミニラチェット
- 許容トルク65 Nm以上用の落とし鍛造フルスチールデザイン
- 細かい歯のラチェット構造と6°の小さな動作角度
- 簡単に回転方向を切り替える
- 狭いスペースでの作業に最適

8008 A サイクロップミニ 3、1/4"差し込み



Code	EAN	□	mm						
05003793001	211699	1/4"	87,0						1

8790 FA ソケット 1/4"

1/4"と六角差し込み付きサイクロップソケット、1/4"ラチェット付き手作業に最適です。

8790 FA ソケット 1/4"



	EAN	⊙	mm	mm	mm	mm	mm		
Code	4013288	⊙	mm	mm	mm	mm	mm		
05003665001	179623	4,0	9,5	6,4	11,8	18,0			1
05003666001	179630	4,5	9,5	7,0	11,8	18,0			1
05003667001	179647	5,0	9,5	7,6	11,8	18,0			1
05003668001	179654	5,5	9,5	8,2	11,8	18,0			1
05003669001	179661	6,0	9,5	9,2	11,8	18,0			1
05003670001	183408	7,0	9,5	10,4	11,8	18,0			1
05003675001	179678	8,0	9,5	11,5	11,8	18,0			1
05003690001	179685	10,0	9,5	13,8	11,8	18,0			1
05003684001	183415	12,0	9,5	16,8	11,8	18,0			1
05003685001	179692	13,0	9,5	17,8	11,8	18,0			1





Joker オープンレンチ

ジョーカー

戻し角度がとて
も小さい

早回しするためのリ
ミットストップ

便利なホールディングファンク

滑り止め効果により安全

ヴェラ製の高品質なジョーカーコンビネーションラチェットレンチ、ミリサイズ: 通常のレンチより作業効率が向上、優れたデザイン。六角ヘッドボルトとナット用の新世代のラチェットレンチです。

開口部にある交換可能な金属プレートにギザ歯を備えており、ナットやボルトにしっかり"食いつき"ます。リミットストップは、ボルトヘッドの滑りを防ぎ、より高いトルクを加えることができます。

ダブルヘックス形状により、ナットまたはボルトをしっかりホールドでき、空間での作業も可能にします。作業角度はわずか30°で、レンチを裏返ししながら作業する必要がなくなります。

リングエンドのラチェットメカニズムと細かい歯のメカニズム (全部で80本) により、限られた作業スペースでも作業できます。鍛造された形状により、高いトルクの伝達と優れた強度を保証しています。高性能クロムモリブデン鋼製。ニッケルクロムコーティング。

“Take it easy” 色分けシステム: サイズに応じて色分けされています。

- 開口部に取り付けた取替可の金属プレートは実用的な保持機能をお届けします
- リミットストップにより、滑りを防ぐ
- ダブルヘックス形状はスリップするリスクを軽減します
- 回転角30°
- “Take it easy” 色分けシステム: 形状によって色分けされています

6000 ジョーカー コンビネーションラチェットレンチ



	EAN							
Code	4013288		mm	mm	mm	mm	mm	
05073268001	167309		8	144	20	5,5	18	3
05073270001	164360		10	159	22	5,5	21	3
05073271001	167316		11	165	25	6,3	22	3
05073272001	167323		12	170,7	26,3	6,6	25	3
05073273001	164377		13	177	27,3	7	25	3
05073274001	167330		14	188	29,3	7,5	28	3
05073275001	167347		15	200	32,3	7,8	28,5	3
05073276001	167392		16	212	35	8,2	32,7	3
05073277001	164384		17	224	37,2	8,5	32,7	3
05073278001	167408		18	235	39	9	33,8	3
05073279001	164391		19	246	42	9,5	34,8	3

6000 ジョーカー コンビネーションラチェットレンチ、インチサイズ



	EAN							
Code	4013288			mm	mm	mm	mm	
05073280001	167354		5/16"	144	20	5,5	18	3
05073281001	167361		3/8"	159	22	5,5	21	3
05073282001	167378		7/16"	165	25	6,3	22	3
05073283001	167385		1/2"	177	27,3	7	25	3
05073284001	167415		9/16"	188	29,3	7,5	28	3
05073285001	167422		5/8"	212	35	8,2	32,7	3
05073286001	167439		11/16"	235	39	9	33,8	3
05073287001	167446		3/4"	246	42	9,5	34,8	3

9630 マグネットレール 6000 Joker 1 リングラチェットスパナセット

- 11点セット
- 強力なマグネットで、金属面にしっかり固定できます。レールは壁にボルトで固定することもできます
- ストリップ端子はツールを完璧にホールドします

9630 マグネットレール 6000 Joker 1 リングラチェットスパナセット



Code	EAN		
05020014001	228949		1
		6000 Joker 1x 8x144; 1x 10x159; 1x 11x165; 1x 12x170.7; 1x 13x177; 1x 14x188; 1x 15x200; 1x 16x212; 1x 17x224; 1x 18x235; 1x 19x246	
		9610 1x 30,0x370,0	

9631 マグネットレール 6000 Joker 2 リングラチェットスパナセット

- 5点セット

9631 マグネットレール 6000 Joker 2 リングラチェットスパナセット



Code	EAN		
05020015001	229847		1
		6000 Joker 1x 8x144; 1x 10x159; 1x 13x177; 1x 17x224; 1x 19x246	
		9610 1x 30,0x370,0	

9632 マグネットレール 6000 Joker インチサイズ 1 リングラチェットスパナセット

- 8点セット

9632 マグネットレール 6000 Joker インチサイズ 1 リングラチェットスパナセット



Code	EAN		
05020016001	229861		1
		6000 Joker Imperial 1x 5/16"x144; 1x 3/8"x159; 1x 7/16"x165; 1x 1/2"x177; 1x 9/16"x188; 1x 5/8"x212; 1x 11/16"x235; 1x 3/4"x246	
		9610 1x 30,0x370,0	

6000 ジョーカー コンビネーションラチェットレンチセット 11本

- 丈夫なポーチ付き

6000 ジョーカー コンビネーションラチェットレンチセット 11本



Code		EAN		
05020013001		4013288 167521		1
6000 Joker 1x 8x144; 1x 10x159; 1x 11x165; 1x 12x170,7; 1x 13x177; 1x 14x188; 1x 15x200; 1x 16x212; 1x 17x224; 1x 18x235; 1x 19x246				

6000 ジョーカー コンビネーションラチェットレンチセット 8本 インチサイズ

- 丈夫なポーチ付き

6000 ジョーカー コンビネーションラチェットレンチセット 8本 インチサイズ

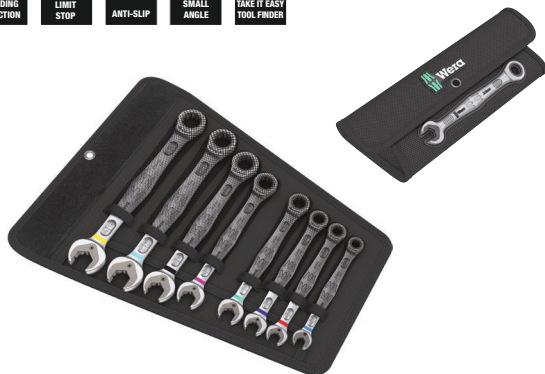

Code		EAN		
05020012001		4013288 167514		1
6000 Joker Imperial 1x 5/16"x144; 1x 3/8"x159; 1x 7/16"x165; 1x 1/2"x177; 1x 9/16"x188; 1x 5/8"x212; 1x 11/16"x235; 1x 3/4"x246				

6000/6002 ジョーカー コンビネーションラチェットレンチ/ジョーカー ダブルオープンレンチセット 6本

- ジョーカー両口レンチはボルトとナットの取り外しに最適です。
- 丈夫なポーチ付き

6000/6002 ジョーカー コンビネーションラチェットレンチ/ジョーカー ダブルオープンレンチセット 6本



Code		EAN		
05020022001		4013288 173034		1
6000 Joker 1x 10x159; 1x 13x177; 1x 17x224; 1x 19x246				
6002 Joker Double 1x 10x13x167; 1x 17x19x235				

6000 ジョーカー コンビネーションラチェットレンチセット 4本 コンビネーションラチェットレンチセット

- 丈夫なポーチ付き

6000 ジョーカー コンビネーションラチェットレンチセット 4本 コンビネーションラチェットレンチセット



Code		EAN		
05073290001		4013288 164407		1
6000 Joker 1x 10x159; 1x 13x177; 1x 17x224; 1x 19x246				

6000 ジョーカー コンビネーションラチェットレンチセット 4本 インチサイズ

- 丈夫なポーチ付き

6000 ジョーカー コンビネーションラチェットレンチセット 4本 インチサイズ



Code	EAN		
05073295001	167460		1
		6000 Joker Imperial 1x 7/16"x165; 1x 1/2"x177; 1x 9/16"x188; 1x 3/4"x246	
		マジックテープ 120 1x 50,0x120,0	

6001 ジョーカー コンビネーションラチェットレンチ レバー式付き

首振りラチェットヘッドとスイッチレバー付きジョーカーコンビネーションラチェットレンチ。通常のレンチより作業効率が向上、優れたデザイン。

開口部にある交換可能な金属プレートにギザ歯を備えており、ナットやボルトにしっかり"食いつき"ます。

リミットストップは、ボルトヘッドの滑りを防ぎ、より高いトルクを加えることができます。ダブルヘックス形状により、ナットまたはボルトをしっかりホールドでき、空間での作業も可能にします。

作業角度はわずか30°で、レンチを裏返ししながら作業する必要がなくなります。リングエンドのラチェットメカニズムと細かい歯のメカニズム（全部で80本）により、限られた作業スペースでも作業できます。ラチェットヘッドに15°の傾斜を持たせており、トルクをかけやすくなっています。スイッチレバーにより作業方向を簡単に切り替えできます。

鍛造された形状により、高いトルクの伝達と優れた強度を保証しています。高性能クロムモリブデン鋼製。ニッケルクロムコーティング。

“Take it easy” 色分けシステム: サイズに応じて色分けされています。

- 開口部に取り付けた取替可の金属プレートは実用的な保持機能をお届けします
- リミットストップにより、滑りを防ぐ
- 数多いギアと丈夫なロック
- ラチェットの端部は15°傾斜しています
- “Take it easy” 色分けシステム:形状によって色分けされています

6001 ジョーカー コンビネーションラチェットレンチ レバー式付き



Code	EAN		Hand	Length	Head Width	Head Height	Head Thickness	Head Diameter	Head Depth
05020064001	184696		mm	mm	mm	mm	mm	mm	
05020065001	183903		8	144	20,3	5,5	18	3	
05020066001	183910		10	159	23	5,5	21,5	3	
05020067001	183927		11	165	24,3	6,3	22	3	
05020068001	184702		12	171	26,3	6,6	25	3	
05020069001	184719		13	179	27,3	7	26	3	
05020070001	184726		14	187	30	7,5	28	3	
05020071001	184733		15	199	32	7,8	28,8	3	
05020072001	184740		16	213	35	8,2	31,7	3	
05020073001	184757		17	225	37	8,5	33	3	
05020074001	184764		18	234	39,5	9	34	3	
			19	246	42	9,5	34,7	3	

6001 ジョーカー コンビネーションラチェットレンチ レバー式付き、インチサイズ



Code	EAN		Hand	Length	Head Width	Head Height	Head Thickness	Head Diameter	Head Depth
05020075001	184788			mm	mm	mm	mm		
05020076001	184795		5/16"	144	20,3	5,5	18	3	
05020077001	184801		3/8"	159	23	5,5	21,5	3	
05020078001	184818		7/16"	165	24,3	6,3	22	3	
05020079001	184825		1/2"	171	26,3	6,6	25	3	
05020080001	184832		9/16"	187	30	7,5	28	3	
05020081001	184849		5/8"	213	35	8,2	31,7	3	
05020082001	184771		11/16"	234	39,5	9	34	3	
			3/4"	246	42	9,5	34,7	3	

6001ジョーカー コンビネーションラチェットレンチセット 11本

- 丈夫でコンパクトな繊維製ボックス付き、携行しやすい

6001ジョーカー コンビネーションラチェットレンチセット 11本



Code	EAN		
05020091001	4013288 184160		1
		6001 Joker Switch 1x 8x144; 1x 10x159; 1x 11x165; 1x 12x171; 1x 13x179; 1x 14x187; 1x 15x199; 1x 16x213; 1x 17x225; 1x 18x234; 1x 19x246	
		マジックテープ 240 1x 50,0x240,0	

6001ジョーカー コンビネーションラチェットレンチセット 8本インチサイズ

- 丈夫でコンパクトな繊維製ボックス付き、携行しやすい

6001ジョーカー コンビネーションラチェットレンチセット 8本インチサイズ



Code	EAN		
05020093001	4013288 184153		1
		6001 Joker Switch Imperial 1x 7/16"x144; 1x 9/8"x159; 1x 7/16"x165; 1x 1/2"x171; 1x 9/16"x187; 1x 5/8"x213; 1x 11/16"x234; 1x 3/4"x246	
		マジックテープ 240 1x 50,0x240,0	

6001ジョーカー コンビネーションラチェットレンチセット 4本

- 丈夫なポーチ付き

6001ジョーカー コンビネーションラチェットレンチセット 4本



Code	EAN		
05020090001	4013288 184139		1
		6001 Joker Switch 1x 10x159; 1x 13x179; 1x 17x225; 1x 19x246	
		マジックテープ 120 1x 50,0x120,0	

6001ジョーカー コンビネーションラチェットレンチセット 4本インチサイズ

- 丈夫なポーチ付き

6001ジョーカー コンビネーションラチェットレンチセット 4本インチサイズ



Code	EAN		
05020092001	4013288 184146		1
		6001 Joker Switch Imperial 1x 7/16"x165; 1x 1/2"x171; 1x 9/16"x187; 1x 3/4"x246	
		マジックテープ 120 1x 50,0x120,0	

6002 ジョーカー ダブルオープンレンチ

- 開口部に取り付けた取替可の金属プレートは実用的な保持機能をお届けします
- リミットストップにより、滑りを防ぐ
- ダブルヘックス形状はスリップするリスクを軽減します
- 回転角30°
- “Take it easy” 色分けシステム:形状によって色分けされています

6002 ジョーカー ダブルオープンレンチ



Code	EAN		mm	mm	mm	mm	mm	mm	
05020259001	219015		8	20	10	23	5,5	3	
05003760001	173010		10	23	13	27	5,5	3	
05003765001	173027		17	37	19	42	8,5	3	
05020260001	212764		20	48	22	51	10	3	
05020261001	212771		22	48	24	51	10	3	
05020262001	212788		24	51	27	60	11	3	
05020263001	212795		27	63	32	66	12	3	
05020264001	212801		30	63	32	66	12	3	

6003 Joker レンチ レンチ

ネジを回している際には設置スペースがますます狭くなるため、そのような状況でもユーザーが作業できるようにするツールが必要になります。狭いスペースには、ツールを配置できる別のポイントが必要になります。

ツールの配置パターンを増やすために、スパナを変えることはできますか? 7.5度回転させたマウスと二重六角形になった形状を組み合わせることで、配置ポイントが2倍になります。ネジを回しながら、レンチを縦軸に沿って180度回転させる動作を繰り返すことで、4つの配置が可能になります。ボルトまたはネジ頭は15度ごとにかみ合わせることができます。

ジョーカー6003は巧みなマウス形状で、限られたスペースでも使用範囲が大幅に広がります。回転させる度に、ジョーカー6003が用途に合う配置ポイントを自動的に見つけてくれます。

スリムでありながら頑丈なリング側は、ツール軸に対して15度傾いています。高品質の表面処理が施されており、高品質かつ長持ちする腐食防止性が得られます。

“Take it easy” カラーコード: サイズによる色分け。

- 狭いスペースに最適
- 特殊な形状により、ツールとの接触面を増やします
- スパナ部の小さな回転角度により、15度以内に対応できます
- 傾斜角度は15度のスリムなレンチヘッド
- “Take it easy” 色分けシステム:形状によって色分けされています

6003 Joker レンチ レンチ



Code	EAN		mm	mm	mm	mm	mm	
05020190001	219039		5,5	105	16	4	10	3
05020198001	218780		6	105	16	4	10	3
05020199001	218773		7	110	17,7	4,2	11,5	3
05020200001	212528		8	115	19	4,5	12,5	3
05020219001	220097		9	120	21	4,8	13,5	3
05020201001	212542		10	125	22	5	15	3
05020202001	212559		11	135	24,5	5	17	3
05020203001	212566		12	148	26	5,5	18	3
05020204001	212696		13	160	27	6	19	3
05020205001	212702		14	167	29	6	20	3
05020206001	212719		15	174	32	6	22	3
05020207001	212726		16	182	35	6,5	23	3
05020208001	212733		17	190	38	6,5	24,5	3
05020209001	212740		18	210	39	7,5	26	3
05020210001	212757		19	230	42	7,5	27,5	3
05020500001	218797		20	230	45	7,5	29	3
05020501001	218803		21	260	47	7,5	30	3
05020502001	218841		22	260	49	7,5	31,5	3
05020503001	218858		24	280	53	8	36	3
05020504001	218865		27	300	60	8,5	40	3
05020505001	218872		30	330	66	9	43	3
05020506001	218889		32	360	70	9,5	45,5	3
05020507001	218896		36	460	80	10	50,5	3

6003 Joker レンチ レンチ、インチ

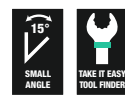

Code	EAN		mm	mm	mm	mm	
05020220001	219046	1/4"	105	16	4	10	3
05020211001	212979	5/16"	115	19	4,5	12,5	3
05020212001	212986	3/8"	125	22	5	15	3
05020213001	212993	7/16"	135	24,5	5	17	3
05020214001	213006	1/2"	160	26	6	19	3
05020215001	213013	9/16"	167	29	6	20	3
05020216001	213020	5/8"	182	35	6,5	23	3
05020217001	213037	11/16"	210	40	7,5	26	3
05020218001	213044	3/4"	230	42	7,5	27,5	3

6003 ジョーカー ペダルメガネスパナ

超薄ペダルレンチ6003 ジョーカー ペダルは、狭いスペースでの設置に最適です。

- 狭いスペースに最適
- 特殊な形状により、ツールとの接触面を増やします
- スパナ部の小さな回転角度により、15度以内に対応できます
- 傾斜角度は15度のスリムなレンチヘッド
- ジョーカー 6003 ペダルサイズ 15、フラットマウス - マウス、デismountペダル付き
- “Take it easy”色分けシステム:形状によって色分けされています

6003 ジョーカー ペダルメガネスパナ



Code	EAN	mm	mm	mm	mm	mm	
05020221001	220677	15	174	32	4,5	22	1

6003 ジョーカー 22セット1メガネスパナセット

小型化の傾向に伴い、狭いスペースでの作業の対応要。スペースに余裕がない場合、作業中工具の放置に必要なスペースが限られています。

この現象に対応するため、スパナの改善が必要ではないでしょうか? 7.5°ゆがみ付くスパナ部と12角の設計は、適応性と用途を倍に。

狭い空間に対応するためにひっくり返しの振りが15°になっています。

幾何学を活用したジョーカー 6003は、用途の多様化に貢献します。ジョーカー 6003はネジ回しを楽に。

メガネ部の振りが15°。厳密な表面処理で耐久性と耐食性を向上させた。サイズ別の色分けカラーコード。

バッグ裏面のマジックテープで、壁、棚、ワークショップトrolley、Wera 2goシステムと組み合わせ可。

- 22 x メガネスパナセット - 設置スペースに余裕がない場合に特に対応
- 特殊な形状により、ツールとの接触面を増やします
- スパナ部の小さな回転角度により、15度以内に対応できます
- 傾斜角度は15度のスリムなレンチヘッド

6003 ジョーカー 22セット1メガネスパナセット



Code	EAN		
05020232001	221087		1
		6003 Joker 1x 5,5x105; 1x 6x105; 1x 7x110; 1x 8x115; 1x 9x120; 1x 10x125; 1x 11x135; 1x 12x148; 1x 13x160; 1x 14x167; 1x 15x174; 1x 16x182; 1x 17x190; 1x 18x210; 1x 19x230; 1x 20x230; 1x 21x260; 1x 22x260; 1x 24x280; 1x 27x300; 1x 30x330; 1x 32x360	

6003ジョーカー15セット1メガネスパナセット

- 丈夫なポーチ付き

6003ジョーカー15セット1メガネスパナセット



Code	EAN		
05020302001	222657		1
		6003 Joker レンチ 1x 5,5x105; 1x 6x105; 1x 7x110; 1x 8x115; 1x 9x120; 1x 10x125; 1x 11x135; 1x 12x148; 1x 13x160; 1x 14x167; 1x 15x174; 1x 16x182; 1x 17x190; 1x 18x210; 1x 19x230	
		マジックテープ 240 1x 50,0x240,0	

6003ジョーカーコンビネーションレンチセット11本

- 丈夫なポーチ付き

6003ジョーカーコンビネーションレンチセット11本



Code	EAN		
05020231001	214195		1
		6003 Joker レンチ 1x 8x115; 1x 10x125; 1x 11x135; 1x 12x148; 1x 13x160; 1x 14x167; 1x 15x174; 1x 16x182; 1x 17x190; 1x 18x210; 1x 19x230	
		マジックテープ 240 1x 50,0x240,0	

6003ジョーカーコンビネーションレンチセット8本インチサイズ

- 丈夫なポーチ付き

6003ジョーカーコンビネーションレンチセット8本インチサイズ

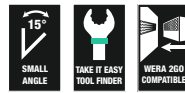

Code	EAN		
05020241001	214201		1
		6003 Joker レンチ ヤード法 1x 5/16"x115; 1x 3/8"x125; 1x 7/16"x135; 1x 1/2"x160; 1x 9/16"x167; 1x 5/8"x182; 1x 11/16"x210; 1x 3/4"x230	
		マジックテープ 240 1x 50,0x240,0	

6003ジョーカーコンビネーションレンチセット5本

- 丈夫なポーチ付き

6003ジョーカーコンビネーションレンチセット5本

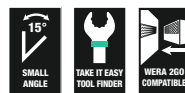

Code	EAN		
05020230001	214171		1
		6003 Joker レンチ 1x 8x115; 1x 10x125; 1x 13x160; 1x 17x190; 1x 19x230	
		マジックテープ 120 1x 50,0x120,0	

自転車セット10

5 x ジョーカー 6003スパナセット、薄口のサイズ15。自転車の組み立て作業とメンテナンスを対応するため、工具を動かすスペース中々見つかりません。

そこは、スパナの改善が必要ではないでしょうか。

7.5°ゆがみと12角を組み合わせたスパナ部は、適応性と用途を倍に。狭い空間を対応するためにひっくり返しの振り幅が15°になっています。

幾何学を活用したジョーカー 6003は、用途の多様化に貢献します。

ジョーカー 6003のデザインで振り幅に必要な角度が見つかりやすくなります。メガネ部の振り幅は15°。

厳密な表面処理で耐久性と耐食性を向上させた。

サイズ別の色分けカラーコード。バッグ裏面のマジックテープで、壁、棚、ワークショップトロリー、Wera 2goシステムと組み合わせ可。

- バイク上の狭いネジ回し状況に特に対応
- 特殊な形状により、ツールとの接触面を増やします
- スパナ部の小さな回転角度により、15度以内に対応できます
- 傾斜角度は15度のスリムなレンチヘッド
- ジョーカー 6003 ペダルサイズ 15、フラットマウス - マウス、ディスマウントペダル付き

自転車セット10



Code	EAN		
05004178001	220653		1
		6003 Joker レンチ 1x 8x115; 1x 9x120; 1x 10x125; 1x 13x160	
		6003 ジョーカー ペダルメガネスパナ 1x 15x174	
		マジックテープ 120 1x 50,0x120,0	

自転車セット12

12 x ジョーカー 6003スパナセット、薄口のサイズ15。自転車の組み立て作業とメンテナンスを対応するため、工具を動かすスペース中々見つかりません。

そこは、スパナの改善が必要ではないでしょうか。

7.5°ゆがみと12角を組み合わせたスパナ部は、適応性と用途を倍に。

狭い空間を対応するためにひっくり返しの振り幅が15°になっています。

幾何学を活用したジョーカー 6003は、用途の多様化に貢献します。

ジョーカー 6003のデザインで振り幅に必要な角度が見つかりやすくなります。メガネ部の振り幅は15°。

厳密な表面処理で耐久性と耐食性を向上させた。

サイズ別の色分けカラーコード。

バッグ裏面のマジックテープで、壁、棚、ワークショップトロリー、Wera 2goシステムと組み合わせ可。

- 狭いスペースに最適
- 特殊な形状により、ツールとの接触面を増やします
- スパナ部の小さな回転角度により、15度以内に対応できます
- 傾斜角度は15度のスリムなレンチヘッド
- ジョーカー 6003 ペダルサイズ 15、フラットマウス - マウス、ディスマウントペダル付き
- “Take it easy”色分けシステム:形状によって色分けされています
- 丈夫なポーチ付き

自転車セット12



Code	EAN		
05004181001	220721		1
		6003 Joker 1x 6x105; 1x 7x110; 1x 8x115; 1x 9x120; 1x 10x125; 1x 11x135; 1x 12x148; 1x 13x160; 1x 14x167; 1x 16x182; 1x 17x190	
		6003 Joker Pedal 1x 15x174	

6003 ジョーカー コンビネーションレンチセ ット 5本 インチサイズ

- 丈夫なポーチ付き

6003 ジョーカー コンビネーションレンチセ ット 5本 インチサイズ



Code	EAN		
05020240001	214188		1
		6003 Joker レンチ ヤード法 1x 5/16"x115; 1x 3/8"x125; 1x 1/2"x160; 1x 9/16"x167; 1x 3/4"x230	
		マジックテープ 120 1x 50,0x120,0	

6003 Joker 4セット1リングスパナセット

組立・取付作業スペースがより狭くなることから、このよ
うな制限のある状況下でも作業できるツールが求められ
ます。

スペースに余裕がない場合は、ツールの配置ポイントを追
加することが必須となります。

スパナを変更することで、ツールの設置可能性を拡大で
きますか? 開口部の傾き7.5°と12角形状の組み合わせによ
り、配置ポイントが2倍になります。

ネジ留め中に縦軸周りにレンチを180°反復的に回すこと
で、4つの配置が可能になり、ボルトとネジヘッドをそれぞ
れ15°に嵌合させることができます。

スマートマウス形状のJoker 6003なら、限られたスペースで
も用途が大幅に広がります。

Joker 6003は、回転させるごとに、それぞれの配置ポイン
トを自動的に特定してくれます。スリムで堅牢なリング側
は、ツール軸に対して15°の角度で取り付けられます。高
品質な表面処理により、高品質で長期的な腐食保護を
実現。

Take it easy工具識別付き: サイズ別の色分け。非摩耗素材
を使用したクリップで、スパナを簡単に取り外してしっか
りと持つことができます。

- ジョーカーコンビネーションメガネスパナ、新仕様ホルダー
とコンパクトツールポーチ付

6003 Joker 4セット1リングスパナセット

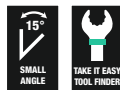

Code	EAN		
05020228001	225665		1
		6003 Joker レンチ 1x 8x115; 1x 10x125; 1x 12x148; 1x 13x160	



6003 Joker 4セットインペリアル1リングスパナセット

- ジョーカーコンビネーションメガネスパナ、新仕様ホルダーとコンパクトツールポーチ付

6003 Joker 4セットインペリアル1リングスパナセット

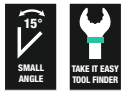

Code	EAN		
05020229001	4013288 225672		1
		6003 Jokerレンチ ヤード法 1x 5/16"x115; 1x 3/8"x125; 1x 7/16"x135; 1x 1/2"x160	

9640 マグネットレール 6003 Joker 1 リングスパナセット

- 11点セット
- 強力なマグネットで、金属面にしっかり固定できます。レールは壁にボルトで固定することもできます
- ストリップ端子はツールを完璧にホールドします

9640 マグネットレール 6003 Joker 1 リングスパナセット



Code	EAN		
05020233001	4013288 228963		1
		6003 Jokerレンチ 1x 8x115; 1x 10x125; 1x 11x135; 1x 12x148; 1x 13x160; 1x 14x167; 1x 15x174; 1x 16x182; 1x 17x190; 1x 18x210; 1x 19x230,0	
		9610 1x 30,0x370,0	

9641 マグネットレール 6003 Joker 2 リングスパナセット

- 5点セット

9641 マグネットレール 6003 Joker 2 リングスパナセット

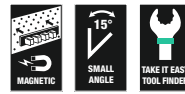

Code	EAN		
05020234001	4013288 229854		1
		6003 Jokerレンチ 1x 8x115; 1x 10x125; 1x 13x160; 1x 17x190; 1x 19x230,0	
		9610 1x 30,0x370,0	

9642 マグネットレール 6003 Joker インチサイズ 1 リングスパナセット

- ミリサイズ
- 8点セット

9642 マグネットレール 6003 Joker インチサイズ 1 リングスパナセット

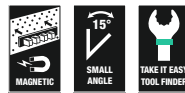

Code	EAN		
05020235001	4013288 229878		1
		6003 Jokerレンチ ヤード法 1x 5/16"x115; 1x 3/8"x125; 1x 7/16"x135; 1x 1/2"x160; 1x 9/16"x167; 1x 5/8"x182; 1x 11/16"x210; 1x 3/4"x230,0	
		9610 1x 30,0x370,0	

6004 ジョーカー 自動調整モンキーラチェットレンチ

多くのユーザーは、幅広い用途で使用できる万能な工具を求めています。ミリ、インチのサイズの違いもひとつの工具で使い分けられれば便利です。ジョーカー 6004は、

六角ボルトまたはネジに取り付けると、そのサイズに合うよう自動的に平行な顎が調整されます。

レバー機構により作業対象が刃先の間にしっかりと固定され、滑りや損傷のリスクを大幅に軽減します。

ラチェット機構により、余計に位置取りや取戻しする必要がなく、早い速度で一貫したねじ回しが可能になります。

わずか30°の回転角度を実現しており限られたスペースでの作業を可能にします。

ジョーカー 6004は、一般作業向け。ネジサイズに合わせて自動調整します。グリップング。スパニング。

- Joker 6004は、すべての公称サイズ (メートル法およびインチ) のドライバーを置き換えます
- 非磁性で六角ネジとナットを保持します
- はめ込む時にレバー構造で滑りや損傷が避けられます
- レバーラチェット機能により、レンチを取り外すことなく、締め付け作業を迅速かつ簡単にできます
- スパナ部のデザインにより、回転角度はわずか 30度です

6004 ジョーカー XS 自動調整モンキーラチェットレンチ



	EAN						
Code	4013288	mm		mm	mm		
05020099001	216892	7-10	1/4"-3/8"	117	7,7		3

6004 ジョーカー S 自動調整モンキーラチェットレンチ

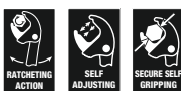

	EAN						
Code	4013288	mm		mm	mm		
05020100001	211729	10-13	7/16"-1/2"	154	10		3

6004 ジョーカー M 自動調整モンキーラチェットレンチ



	EAN						
Code	4013288	mm		mm	mm		
05020103001	216908	13-16	1/2"-5/8"	188	12,4		3

6004 ジョーカー L 自動調整モンキーラチェットレンチ



	EAN						
Code	4013288	mm		mm	mm		
05020101001	214706	16-19	5/8"-3/4"	224	14		3

6004 ジョーカー XL 自動調整モンキーラチェットレンチ



	EAN						
Code	4013288	mm		mm	mm		
05020104001	216915	19-24	3/4"-15/16"	256	16		2

6004 ジョーカー XXL 自動調整モンキーラチェットレンチ



	EAN						
Code	4013288	mm		mm	mm		
05020102001	214713	24-32	15/16"-1 1/4"	322	20		3

6004 ジョーカー 4本セット

- 調整可能なジョーカー6004スパナが4本入ったコンパクトな折りたたみ式バッグは、7~19mmまたは1/4"~3/4"までのメートルとインチに対応することが出来ます

6004 ジョーカー 4本セット



	EAN		
Code	4013288		
05020110001	217516		1
		6004 Joker XS 1x 7-10 (1/4"-3/8")x117	
		6004 Joker S 1x 10-13 (1/16"-1/2")x154	
		6004 Joker M 1x 13-16 (1/2"-5/8")x188	
		6004 Joker L 1x 16-19 (5/8"-3/4")x224	

6005 Joker両口レンチ

- 両口レンチ
- 狭いスペースに最適
- 特殊な形状により、ツールとの接触面を増やします
- スパナ部の小さな回転角度により、15度以内に対応できます
- “Take it easy”色分けシステム:形状によって色分けされています

6005 Joker両口レンチ



Code	EAN								
Code	EAN		mm	mm	mm	mm	mm	mm	
05020310001	4013288		6	16	7	17,7	4	3	
05020311001	224873		8	19	9	21	4,5	3	
05020312001	224880		10	23	11	25	5	3	
05020313001	224897		12	26	13	27	5,5	3	

6005 Joker 4セット1両口レンチセット

- ジョーカーコンビネーションメガネスパナ、新仕様ホルダーとコンパクトツールポーチ付

6005 Joker 4セット1両口レンチセット



Code	EAN		
05020314001	4013288	224750	1
6005 Joker Double 1x 6x7x111,8; 1x 8x9x122,2; 1x 10x11x137,3; 1x 12x13x166			

9610 Joker マグネットレール スパナ11本用, 中身無し

- 強力なマグネットで、金属面にしっかり固定できます。レールは壁にボルトで固定することもできます
- ストリップ端子はツールを完璧にホールドします

9610 Joker マグネットレール スパナ11本用, 中身無し

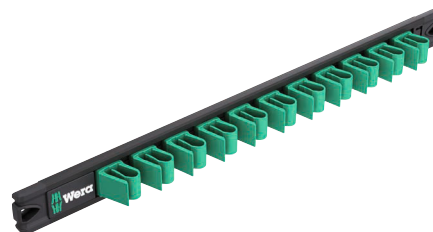

Code	EAN								
Code	EAN	mm	mm						
05136413001	4013288	30,0	370,0						1





L型レンチ

ヘックス・プラス

ネジが変形する削減される

平均耐用年数以上

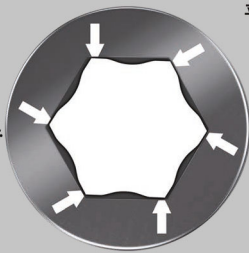

クラフトフォームステンレス

ステンレス素材もらい錆を防ぐ

現場での安全性のため
真空氷硬化

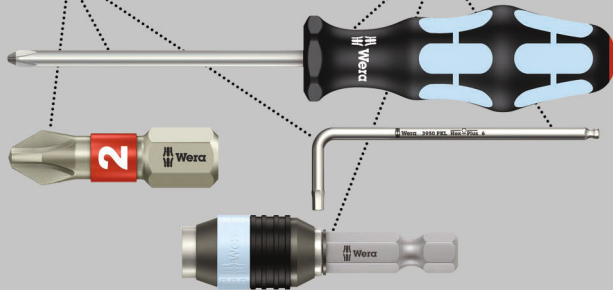

高品質のステンレス製L型レンチ、六角用9点セット。ヘックスプラスは、リセス（ネジの窪み）と点ではなく面で接触するよう造られ、その接触面も広く設計されており、力を加えたときに分散して伝達されるのでリセス（ネジの窪み）が損傷することを防ぎ、なめにくくなります。

ステンレス鋼でもらい錆を限りなく防ぎます。ボールエンド。持ち手にサイズによって色分けされたチューブが巻かれており、低温での作業も可能で、力を加えやすく、小さいサイズは折れにくくなっています。

それぞれ持ち手のチューブにサイズが刻印されています。専用のホルダー付きで管理しやすくなります。

- もらい錆問題の対抗策として: ステンレス製の素材に対してステンレスの工具を使う
- ヘックスプラスは、ネジの寿命年数を延ばせます
- “Take it easy” 色分けシステム: 形状によって色分けされています
- 摩耗耐性クリップ、耐久年数を延ばす
- サイズによって色分けされた、握りやすいプラスチック製スリーブ、低温での作業でもスムーズに

3950/9 ヘックスプラスマルチカラー-HFステンレス1Lキーセット、ミリサイズ、ステンレス、保持機能

- サイズ3.0以上では、ロングアームの保持機能がツールヘネジをしっかりと固定します

3950/9 ヘックスプラスマルチカラー-HFステンレス1Lキーセット、ミリサイズ、ステンレス、保持機能

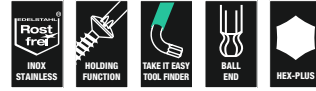

Code	EAN		
	4013288		
05022699001	224477		1
		3950 SPKL Multicolour 1x 1,5x90; 1x 2,0x101; 1x 2,5x112	
		3950 SPKL マルチカラー-HF 1x 3,0x123; 1x 4,0x137; 1x 5,0x154; 1x 6,0x172; 1x 8,0x195; 1x 10,0x224	

3950/9 ステンレスL型レンチセット9本組 マルチカラー



Code	EAN		
	4013288		
05022669001	185211		1
		3950 SPKL Renkii 1x 1,5x90; 1x 2,0x101; 1x 2,5x112; 1x 3,0x123; 1x 4,0x137; 1x 5,0x154; 1x 6,0x172; 1x 8,0x195; 1x 10,0x224	

3950/9 ステンレスL型レンチセット9本組 ミリ

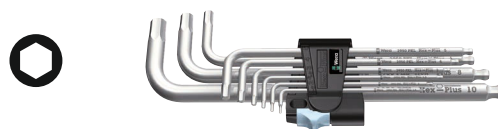

Code	EAN		
	4013288		
05022720001	111364		10
		3950 PKL 1x 1,5x90; 1x 2,0x101; 1x 2,5x112; 1x 3,0x123; 1x 4,0x137; 1x 5,0x154; 1x 6,0x172; 1x 8,0x195; 1x 10,0x224	

3950/9 SB ステンレスL型レンチセット9本組 マルチカラー 箱入り

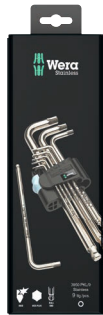

Code	EAN		
05073544001	180377	○	3950 PKL 1x 1,5x90; 1x 2,0x101; 1x 2,5x112; 1x 3,0x123; 1x 4,0x137; 1x 5,0x154; 1x 6,0x172; 1x 8,0x195; 1x 10,0x224

3950/9 ステンレスL型レンチセット9本組 インチ

- 丈夫なポーチ付き

3950/9 ステンレスL型レンチセット9本組 インチ



Code	EAN		
05022721001	117281	○	3950 PKL inch 1x 3/32"x112; 1x 7/64"x119; 1x 1/8"x123; 1x 9/64"x130; 1x 5/32"x137; 1x 3/16"x154; 1x 1/4"x185; 1x 5/16"x195; 1x 3/8"x224

950/9 ヘックスプラス マルチカラー HF 1 六角レンチセット、ミリサイズ、ブラックレーザー仕上、保持機能

- L型六角レンチ保持機能付き
- 六角ボールエンド付き
- サイズによって色分けされた、握りやすいプラスチック製スリーブ、低温での作業でもスムーズに



Code	EAN		
05022210001	188403	○	950 SPKL Multicolour 1x 1,5x90; 1x 2,0x101; 1x 2,5x112
		○	950 SPKL HF Multicolour 1x 3,0x123; 1x 4,0x137; 1x 5,0x154; 1x 6,0x172; 1x 8,0x195; 1x 10,0x224

950/9 ヘックスプラス マルチカラー 1 六角レンチセット、ミリサイズ、ブラックレーザー仕上



Code	EAN		
05022089001	180841	○	950 SPKL Multicolour 1x 1,5x90; 1x 2,0x101; 1x 2,5x112; 1x 3,0x123; 1x 4,0x137; 1x 5,0x154; 1x 6,0x172; 1x 8,0x195; 1x 10,0x224

950/9 ヘックスプラス マルチカラー 1 SB 六角レンチセット
ト、ミリサイズ、ブラックレーザー仕上、ブリストアパック

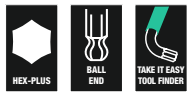

	Code	EAN		
	05073593001	165688	950 SPKL Multicolour 1x 1.5x90; 1x 2.0x101; 1x 2.5x112; 1x 3.0x123; 1x 4.0x137; 1x 5.0x154; 1x 6.0x172; 1x 8.0x195; 1x 10.0x224	1

折り畳み式コンポーネントクリップ入L型

L型レンチはクリップにしっかりと固定されている

耐久性に優れた
ゴム素材

クリップに表記されたサイズ



使いやすい開閉機構

950/9 ヘックスプラス マルチカラー 2 六角レンチセット
ト、ミリサイズ、ブラックレーザー仕上



	Code	EAN		
	05133164001	207517	950 SPKS Multicolour 1x 1,5x50; 1x 2,0x56; 1x 2,5x63; 1x 3,0x71; 1x 4,0x80; 1x 5,0x90; 1x 6,0x100; 1x 8,0x112; 1x 10,0x125	1

950/9 ヘックスプラスマルチカラー3 Lキーセット
ミリサイズ ブラックレーザー

円形で握りやすい素材のプラスチックスリーブ(SPKL)付きLキー9本。スリーブは低温下でも快適に作業でき、指にやさしい。色分けとサイズ表示によりすべてのLキーに簡単にアクセスできます。

9109ラックに便利に収納でき、テーブルの上を立てて置いたり壁に掛けたりできます。

ラックに内蔵されたクリップ9539は取り外して移動可能。

さらにラックにはネジやツールチップを着磁脱磁するための取り外し可能なマグネタイザー9538が付属しています。もう他の手で押さえる必要がありません。

- テーブルの上に直立させることも壁に掛けることもできるラック
- 移動用に取り外せる一体型クリップ
- ツールチップの着脱用マグネット
- L型六角レンチ
- ヘックスプラスは、ネジの寿命年数を延ばせます
- ゴムスリーブにより、握ったときの手にかかる負担が少ないです
- 六角ボールエンド付き
- ブラックレーザー処理、耐食性が高い、耐久年数が高い

950/9 ヘックスプラスマルチカラー3 Lキーセット ミリサイズ
ブラックレーザー



	Code	EAN		
	05133165001	230294	950 SPKL Multicolour 1x 1,5x90; 1x 2,0x101; 1x 2,5x112; 1x 3,0x123; 1x 4,0x137; 1x 5,0x154; 1x 6,0x172; 1x 8,0x195; 1x 10,0x224	1
			9539	
			9109	
			9538	

3950/9 ヘックスプラスマルチカラー、インチサイズステンレス1 SB、ステンレス

ヴェラが提供するインチサイズのステンレス製の六角レンチセット。ステンレスはもらい錆びの拡散を防止します。

ヘックスプラスの刃先はネジ頭との接触部分が大きくなっているため、トルクを伝達する際、ノッチ効果を最小限に抑え、ネジヘッドを破壊することがほぼなくなります。

長柄のみのボールエンドは、斜めでねじ回し作業可。サイズ別の色分けカラーコード。

耐久性の高い収納クリップ。

3950/9 ヘックスプラスマルチカラー、インチサイズステンレス1 SB、ステンレス



Code	EAN			
05022860001	4013288 221360			1
		○	3950 SPKL Multicolour Imperial 1x 5/64"x101; 1x 3/32"x112; 1x 1/8"x123; 1x 5/32"x137; 1x 3/16"x154; 1x 7/32"x172; 1x 1/4"x185; 1x 5/16"x195; 1x 3/8"x224	

950/9 ヘックスプラスマルチカラーインチサイズ1六角レンチセット、インチサイズ、ブラックレーザー仕上

• 丈夫なポーチ付き

950/9 ヘックスプラスマルチカラー インチサイズ1六角レンチセット、インチサイズ、ブラックレーザー仕上、



Code	EAN			
05022639001	4013288 182593			1
		○	950 SPKL inch 1x 5/64"x101; 1x 3/32"x112; 1x 1/8"x123; 1x 5/32"x137; 1x 3/16"x154; 1x 7/32"x172; 1x 1/4"x185; 1x 5/16"x195; 1x 3/8"x224	

950/9 ヘックスプラス マルチカラー 六角レンチセット、インチサイズ、レーザー処理



Code	EAN		
05022640001	4013288 219107		1
		○	950 SPKL inch 1x 5/64"x101; 1x 3/32"x112; 1x 1/8"x123; 1x 5/32"x137; 1x 3/16"x154; 1x 7/32"x172; 1x 1/4"x185; 1x 5/16"x195; 1x 3/8"x224

950/9 ヘックスプラス マルチカラーインペリアル3Lキーセット、ブラックレーザー

• ミリサイズ

950/9 ヘックスプラス マルチカラーインペリアル3Lキーセット、ブラックレーザー



Code	EAN		
05022641001	4013288 230188		1
		○	950 SPKS Multicolour、ミリサイズ 1x 5/64"x50; 1x 3/32"x56; 1x 1/8"x63; 1x 5/32"x71; 1x 3/16"x80; 1x 7/32"x90; 1x 1/4"x100; 1x 5/16"x112; 1x 3/8"x125



950/7 ヘックスプラス マルチカラー 1 六角レンチセット、ミリサイズ、マルチカラー、磁石付ホルダー

- ヴェラのL型レンチは基本的に磁石無しで、クリップに付いてる着脱磁器を通して磁力を刃先に移すことができ、ネジをしっかり保持します。迅速な磁力の着脱を可能にします

950/7 ヘックスプラス マルチカラー 1 六角レンチセット、ミリサイズ、マルチカラー、磁石付ホルダー

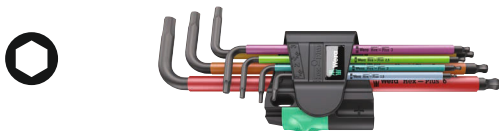

Code	EAN		
05022534001	4013288 183750		5
		○ 950 SPKL Multicolour 1x 1,5x90; 1x 2,0x101; 1x 2,5x112; 1x 3,0x123; 1x 4,0x137; 1x 5,0x154; 1x 6,0x172	

950/9 L ヘックスプラス HF 1 六角レンチセット、ミリサイズ、クロムメッキ仕上,保持機能

- 長辺の保持機能により、ネジをしっかり固定します
- クロムメッキにより、耐食性が高い

950/9 L ヘックスプラス HF 1 六角レンチセット、ミリサイズ、クロムメッキ仕上,保持機能



Code	EAN		
05022130001	4013288 207227		1
		○ 950 L 1x 1,5x90 ¹⁾ ; 1x 2,0x100; 1x 2,5x112	
		○ 950 L HF 1x 3,0x126; 1x 4,0x140; 1x 5,0x160; 1x 6,0x180; 1x 8,0x200; 1x 10,0x219	

¹⁾六角

950/9 ヘックスプラス 1 六角レンチセット、ミリサイズ、クロムメッキ仕上

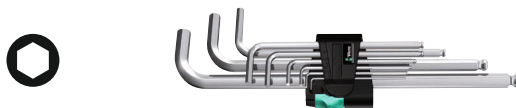

Code	EAN		
05022087001	4013288 104816		10
		○ 950 PKL 1x 1,5x90 ¹⁾ ; 1x 2,0x100; 1x 2,5x112; 1x 3,0x126; 1x 4,0x140; 1x 5,0x160; 1x 6,0x180; 1x 8,0x200; 1x 10,0x219	

¹⁾六角

950/9 ヘックスプラス 1 SB 六角レンチセット、ミリサイズ、クロムメッキ仕上,プリスターパック



Code	EAN		
05073391001	4013288 030160		1
		○ 950 PKL 1x 1,5x90 ¹⁾ ; 1x 2,0x100; 1x 2,5x112; 1x 3,0x126; 1x 4,0x140; 1x 5,0x160; 1x 6,0x180; 1x 8,0x200; 1x 10,0x219	

¹⁾六角

950/9 ヘックスプラス 2 六角レンチセット、ミリサイズ、クロムメッキ仕上



Code	EAN		
05021909001	4013288 111937		10
		○ 950 L 1x 1,5x90 ¹⁾ ; 1x 2,0x100; 1x 2,5x112; 1x 3,0x126; 1x 4,0x140; 1x 5,0x160; 1x 6,0x180; 1x 8,0x200; 1x 10,0x219	

¹⁾六角

950/9 ヘックスプラス 3 六角レンチセット、ミリサイズ、クロムメッキ仕上

- ショートバージョン
- 六角ボールエンド付き

950/9 ヘックスプラス 3 六角レンチセット、ミリサイズ、クロムメッキ仕上



Code	EAN		
	4013288		
05133163001	112255		10
		○ 950 PKS 1x 1,5x50 ¹⁾ ; 1x 2,0x56; 1x 2,5x63; 1x 3,0x71; 1x 4,0x80; 1x 5,0x90; 1x 6,0x100; 1x 8,0x112; 1x 10,0x125	

¹⁾R六角

950/9 ヘックスプラス 4 六角レンチセット、ミリサイズ、クロムメッキ仕上

- 短い軸により、狭いスペースでも作業できます
- 六角ボールエンド付き

950/9 ヘックスプラス 4 六角レンチセット、ミリサイズ、クロムメッキ仕上



Code	EAN		
	4013288		
05073594001	139177		1
		○ 950 PKLS 1x 1,5x90 ¹⁾ ; 1x 2,0x100; 1x 2,5x112; 1x 3,0x126; 1x 4,0x140; 1x 5,0x160; 1x 6,0x180; 1x 8,0x200; 1x 10,0x219	

¹⁾六角

950/9 ヘックスプラス 5 六角レンチセット、ミリサイズ、クロムメッキ仕上



Code	EAN		
	4013288		
05021406001	111890		10
		○ 950 1x 1,5x45 ¹⁾ ; 1x 2,0x50; 1x 2,5x56; 1x 3,0x63; 1x 4,0x70; 1x 5,0x80; 1x 6,0x90; 1x 8,0x100; 1x 10,0x112	

¹⁾六角

950/9 ヘックスプラス 6 六角レンチセット、ミリサイズ、ブラックレーザー仕上

- ブラックレーザー処理、耐食性が高い、耐久年数が長い

950/9 ヘックスプラス 6 六角レンチセット、ミリサイズ、ブラックレーザー仕上



Code	EAN		
	4013288		
05022086001	104809		10
		○ 950 PKL BM 1x 1,5x90 ¹⁾ ; 1x 2,0x100; 1x 2,5x112; 1x 3,0x126; 1x 4,0x140; 1x 5,0x160; 1x 6,0x180; 1x 8,0x200; 1x 10,0x219	

¹⁾六角

950/9 ヘックスプラス 6 SB 六角レンチセット、ミリサイズ、ブラックレーザー仕上, プリスターパック



Code	EAN		
	4013288		
05073596001	106414		1
		○ 950 PKL BM 1x 1,5x90 ¹⁾ ; 1x 2,0x100; 1x 2,5x112; 1x 3,0x126; 1x 4,0x140; 1x 5,0x160; 1x 6,0x180; 1x 8,0x200; 1x 10,0x219	

¹⁾六角

950/9 ヘックスプラス 7 六角レンチセット、ミリサイズ、ブラックレーザー仕上

- ショートバージョン

950/9 ヘックスプラス 7 六角レンチセット、ミリサイズ、ブラックレーザー仕上



Code	EAN		
	4013288		
05021737001	112286		10
		○ 950 BM 1x 1,5x45 ¹⁾ ; 1x 2,0x50; 1x 2,5x56; 1x 3,0x63; 1x 4,0x70; 1x 5,0x80; 1x 6,0x90; 1x 8,0x100; 1x 10,0x112	

¹⁾六角

950/9 ヘックスプラス 8 Lキーセット ミリサイズ、クロムメッキ

9個のクロムメッキLキーは摩耗して丸みを帯びた六角ソケットネジに強いヘックスプラスの強力なツールセットです。

テーブルの上に立てたり壁に掛けたりできる便利な収納ラックです。

取り外して移動もできる一体型クリップ。

さらにこのラックには、ネジやツールチップを着磁脱磁できる取り外し可能なマグネタイザーが付属しています。

- テーブルの上に直立させることも壁に掛けることもできるラック
- 移動用に取り外せる一体型クリップ
- ツールチップの着脱用マグネット

950/9 ヘックスプラス 8 Lキーセット ミリサイズ、クロムメッキ



Code	EAN		
05022102001	4013288 230171		1
		950 PKL 1x 1,5x90 ¹⁾ ; 1x 2,0x100; 1x 2,5x112; 1x 3,0x126; 1x 4,0x140; 1x 5,0x160; 1x 6,0x180; 1x 8,0x200; 1x 10,0x219	
		9109	
		9536	
		9538	

¹⁾六角

950/7 ヘックスプラス 1 六角レンチセット、ミリサイズ、クロムメッキ仕上、磁石付ホルダー

- ヴェラのL型レンチは基本的に磁石無しで、クリップに付いている着脱磁器を通して磁力を刃先に移すことができ、ネジをしっかり保持します。迅速な磁力の着脱を可能にします。

950/7 ヘックスプラス 1 六角レンチセット、ミリサイズ、クロムメッキ仕上、磁石付ホルダー



Code	EAN		
05022101001	4013288 111968		10
		950 PKL 1x 1,5x90 ¹⁾ ; 1x 2,0x100; 1x 2,5x112; 1x 3,0x126; 1x 4,0x140; 1x 5,0x160; 1x 6,0x180	

¹⁾六角

950/7 ヘックスプラス 1 六角レンチセット、ミリサイズ、クロムメッキ仕上

- 六角ボールエンド付き

950/7 ヘックスプラス 1 六角レンチセット、ミリサイズ、クロムメッキ仕上

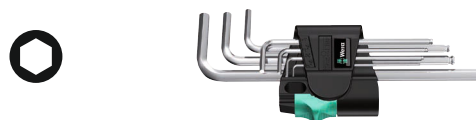

Code	EAN		
05022181001	4013288 111883		10
		950 PKL 1x 1,5x90 ¹⁾ ; 1x 2,0x100; 1x 2,5x112; 1x 3,0x126; 1x 4,0x140; 1x 5,0x160; 1x 6,0x180	

¹⁾六角

950/13 ヘックスプラス インチサイズ 1 六角レンチセット、インチサイズ、ブラックレーザ仕上げ

- ブラックレーザ処理、耐食性が高い、耐久年数が長い
- 六角ボールエンド付き

950/13 ヘックスプラス インチサイズ 1 六角レンチセット、インチサイズ、ブラックレーザ仕上げ

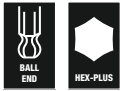

Code	EAN		
05021728001	111982		10
		○ 950 PKL inch 1x 0,05"x83 ¹⁾ ; 1x 1/16"x91 ¹⁾ ; 1x 5/64"x100; 1x 3/32"x112; 1x 7/64"x119; 1x 1/8"x126; 1x 9/64"x132; 1x 5/32"x140; 1x 3/16"x160; 1x 7/32"x180; 1x 1/4"x190; 1x 5/16"x200; 1x 3/8"x212	
1)六角			

950/13 ヘックスプラスインチサイズ1 SB L型レンチセット、インチサイズ、ブラックレーザ

インチサイズのステンレス製の六角レンチセットは、L型レンチを恒久的にしっかりと保持しながら、容易に突破できる摩耗防止材料でできた便利なクリップに入っています。

ヘックスプラスの刃先形状は、ネジ頭との接触面積が大きくなるように設計されているため、トルクを伝達する際に力が分散されるのでネジが変形しにくくなります。

それと同時に、一般のL型レンチより約20%多くトルクを伝達することができます。

長柄のみのボールエンドにより、傾斜でねじ回し作業対応。

ブラックレーザ表面処理は耐久性と耐食性を強化します。L型レンチ上のサイズ表記は耐摩耗性の高いレーザプリントです。

950/13 ヘックスプラスインチサイズ1 SB L型レンチセット、インチサイズ、ブラックレーザ



Code	EAN		
05021721001	221315	○	1
		950 PKL Emperyal 1x 0.05"x83 ¹⁾ ; 1x 1/16"x91 ¹⁾ ; 1x 5/64"x100; 1x 3/32"x112; 1x 7/64"x119; 1x 1/8"x126; 1x 9/64"x132; 1x 5/32"x140; 1x 3/16"x160; 1x 7/32"x180; 1x 1/4"x190; 1x 5/16"x200; 1x 3/8"x212	
1)六角			



950/9 ヘックスプラス インチサイズ 1 六角レンチセット、インチサイズ,ブラックレーザー仕上



Code	EAN		
05022171001	4013288 111975		10
		○ 950 PKL inch 1x 5/64"x100; 1x 3/32"x112; 1x 1/8"x126; 1x 5/32"x140; 1x 3/16"x160; 1x 7/32"x180; 1x 1/4"x190; 1x 5/16"x200; 1x 3/8"x212	

950/9 ヘックスプラス インチサイズ 1 SB 六角レンチセット、インチサイズ,ブラックレーザー仕上,プリスターパック



Code	EAN		
05133180001	4013288 154118	○ 950 PKL inch 1x 5/64"x100; 1x 3/32"x112; 1x 1/8"x126; 1x 5/32"x140; 1x 3/16"x160; 1x 7/32"x180; 1x 1/4"x190; 1x 5/16"x200; 1x 3/8"x212	1

自転車 セット 4

L型レンチ、自転車向け、プラスチック製スリーブ付きで丸軸にデザインされている。このスリーブにより、低温でも快適に作業でき、手にかかる負担を軽減します。

すべてのL型レンチは、色分けとサイズプリントが施されており、簡単に見分けられます。六角ネジとトルクストルクスネジ用。軽くて丈夫な折り畳み式ポーチ付きです。

- 軽くて実用的な折り畳み式ポーチ付き、持ち運びに便利

自転車 セット 4



Code	EAN		
05004173001	4013288 211446		1
		○ 950 SPKL Multicolour 1x 2,0x101; 1x 2,5x112	
		○ 950 SPKL HF Multicolour 1x 3,0x123; 1x 4,0x137; 1x 5,0x154; 1x 6,0x172; 1x 8,0x195	
		♻️ 967 SXL TORX® HF Multicolour 1x TX 10x112; 1x TX 25x154	
		マジックテープ付き 70 1x 50,0x70,0	

3950 SPKL マルチカラーHF Lキー、ミリサイズ、ステンレス、保持機能

高品質のステンレス製L型レンチ、六角用。ヘックスプラスは、リセス（ネジの窪み）と点ではなく面で接触するよう造られ、その接触面も広く設計されており、力を加えたときに分散して伝達されるのでリセス（ネジの窪み）が損傷することを防ぎ、なめにくくなります。

ステンレス鋼でもらい錆を限りなく防ぎます。ボールエンド。持ち手にサイズによって色分けされたチューブが巻かれており、低温での作業も可能で、力を加えやすく、小さいサイズは折れにくくなっています。

- もらい錆問題の対策として：ステンレス製の素材に対してステンレスの工具を使う
- ステンレスL型レンチ、ステンレス製ネジの外因により発生するもらい錆を防ぎます
- ヘックスプラスは、ネジの寿命年数を延ばせます
- 長いアームに保持機能がついているため、ネジをしっかりと工具に保持できます
- ロングアームのボールヘッドはオフセット利用も可能
- “Take it easy”色分けシステム:形状によって色分けされています
- すべてのLキーは色分けされた握りやすいホーススリーブを備えており、低温でも人間工学的で快適な作業が可能です
- “Take it easy”色分けシステム:形状によって色分けされています

3950 SPKL マルチカラーHF Lキー、ミリサイズ、ステンレス、保持機能



Code	EAN		⊙	L ₁	L ₂	L ₃	L ₄	
	4013288		mm	mm	mm			
05022693001	224415		3,0	123	21	4 7/8"	27/32"	10
05022694001	224422		4,0	137	24	5 3/8"	1"	10
05022695001	224439		5,0	154	27	6 1/16"	1 1/16"	10
05022696001	224446		6,0	172	31	6 3/4"	1 1/4"	10
05022697001	224453		8,0	195	37	7 11/16"	1 7/16"	10
05022698001	224460		10,0	224	42	9"	1 11/16"	10

3950 SPKL ステンレスL型レンチ マルチカラー

高品質のステンレス製L型レンチ、六角用。ヘックスプラスは、リセス（ネジの窪み）と点ではなく面で接触するよう造られ、その接触面も広く設計されており、力を加えたときに分散して伝達されるのでリセス（ネジの窪み）が損傷することを防ぎ、なめにくくなります。

ステンレス鋼でもらい錆を限りなく防ぎます。ボールエンド。持ち手にサイズによって色分けされたチューブが巻かれており、低温での作業も可能で、力を加えやすく、小さいサイズは折れにくくなっています。

それぞれ持ち手のチューブにサイズが刻印されています。

- もらい錆問題の対策として：ステンレス製の素材に対してステンレスの工具を使う
- ヘックスプラスは、ネジの寿命年数を延ばせます
- ステンレスL型レンチ、ステンレス製ネジの外因により発生するもらい錆を防ぎます
- “Take it easy”色分けシステム:形状によって色分けされています
- 摩耗耐性クリップ、耐久年数を延ばす

3950 SPKL ステンレスL型レンチ マルチカラー

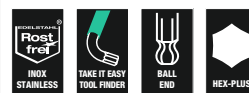

Code	EAN		⊙	L ₁	L ₂	L ₃	L ₄	
	4013288		mm	mm	mm			
05022660001	185792		1,5	90	14	3 1/2"	9/16"	10
05022661001	185808		2,0	101	16	4"	5/8"	10
05022662001	185815		2,5	112	19	4 7/16"	3/4"	10
05022663001	185822		3,0	123	21	4 7/8"	27/32"	10
05022664001	185839		4,0	137	24	5 3/8"	1"	10
05022665001	185846		5,0	154	27	6 1/16"	1 1/16"	10
05022666001	185860		6,0	172	31	6 3/4"	1 1/4"	10
05022667001	185877		8,0	195	37	7 11/16"	1 7/16"	10
05022668001	185884		10,0	224	42	9"	1 11/16"	10

3950 SPKL マルチカラーL型レンチ、マルチカラー、インチサイズ、ステンレス



	EAN		⊙	L	L	L	L	
Code	4013288		mm	mm				
05022850001	221384		5/64"	101	16	4"	5/8"	10
05022851001	221469		3/32"	112	19	4 7/16"	3/4"	10
05022852001	221452		1/8"	123	21	4 7/8"	53/64"	10
05022853001	221445		5/32"	137	24	5 3/8"	5/16"	10
05022854001	221438		3/16"	154	27	6 1/16"	1 1/16"	10
05022855001	221377		7/32"	172	31	6 3/4"	1 7/32"	10
05022856001	221421		1/4"	185	34	7 1/4"	1 11/32"	10
05022857001	221414		5/16"	195	37	7 11/16"	1 29/64"	10
05022858001	221407		3/8"	224	42	9"	1 21/32"	10

3950 PKL ステンレスL型レンチ ミリ



	EAN	⊙	L	L	L	L	
Code	4013288	mm	mm	mm			
05022700001	111265	1,5	90	14	3 1/2"	9/16"	10
05022701001	111272	2,0	101	16	4"	5/8"	10
05022702001	111289	2,5	112	19	4 7/16"	3/4"	10
05022703001	111296	3,0	123	21	4 7/8"	27/32"	10
05022704001	111302	4,0	137	24	5 3/8"	1"	10
05022705001	111319	5,0	154	27	6 1/16"	1 1/16"	10
05022706001	111326	6,0	172	31	6 3/4"	1 1/4"	10
05022708001	111340	8,0	195	37	7 11/16"	1 7/16"	10
05022709001	111357	10,0	224	42	9"	1 11/16"	10

3950 PKL ステンレスL型レンチ インチ



	EAN	⊙	L	L	L	L	
Code	4013288	mm	mm				
05022710001	117151	3/32"	112	19	4 7/16"	3/4"	10
05022711001	117168	7/64"	119	20	4 3/4"	25/32"	10
05022712001	117175	1/8"	123	21	4 7/8"	27/32"	10
05022713001	117182	9/64"	130	22	5 3/16"	29/32"	10
05022714001	117199	5/32"	137	24	5 3/8"	1"	10
05022715001	117205	3/16"	154	27	6 1/16"	1 1/16"	10
05022716001	117212	1/4"	185	34	7 1/4"	1 5/16"	10
05022717001	117229	5/16"	195	37	7 11/16"	1 7/16"	10
05022718001	117236	3/8"	224	42	9"	1 11/16"	5

950 SPKL HF マルチカラー 六角レンチ、ミリサイズ、マルチカラー、保持機能

- 保持機能により、ネジをしっかりと固定します

950 SPKL HF マルチカラー 六角レンチ、ミリサイズ、マルチカラー、保持機能

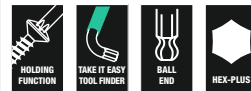

	EAN	⊙	L	L	L	L	
Code	4013288	mm	mm	mm			
05022200001	188342	3,0	123	21	4 7/8"	27/32"	10
05022201001	188359	4,0	137	24	5 3/8"	1"	10
05022202001	188366	5,0	154	27	6 1/16"	1 1/16"	10
05022203001	188373	6,0	172	31	6 3/4"	1 1/4"	10
05022204001	188380	8,0	195	37	7 11/16"	1 7/16"	10
05022205001	188397	10,0	224	42	9"	1 11/16"	10

950 SPKL マルチカラー 六角レンチ、ミリサイズ、マルチカラー



	EAN		⊙	┌	└	┌	└	📦
Code	4013288		mm	mm	mm			
05022600001	167842		1,5	90	14	3 1/2"	9/16"	10
05022602001	167934		2,0	101	16	4"	5/8"	10
05022604001	167859		2,5	112	19	4 7/8"	3/4"	10
05022606001	167866		3,0	123	21	4 7/8"	27/32"	10
05022608001	167873		4,0	137	24	5 3/8"	1"	10
05022610001	167880		5,0	154	27	6 1/16"	1 1/16"	10
05022612001	167897		6,0	172	31	6 3/4"	1 1/4"	10
05022614001	167903		8,0	195	37	7 11/16"	1 7/16"	10
05022616001	167910		10,0	224	42	9"	1 11/16"	10

950 SPKL 六角レンチ、インチサイズ, マルチカラー



	EAN		⊙	┌	└	┌	└	📦
Code	4013288			mm	mm			
05022630001	182500		5/64"	101	16	4"	5/8"	10
05022631001	182517		3/32"	112	19	4 7/16"	3/4"	10
05022632001	182524		1/8"	123	21	4 7/8"	27/32"	10
05022633001	182531		5/32"	137	24	5 3/8"	1"	10
05022634001	182548		3/16"	154	27	6 1/16"	1 1/16"	10
05022635001	182555		7/32"	172	31	6 3/4"	1 1/4"	10
05022636001	182562		1/4"	185	34	7 1/4"	1 5/16"	10
05022637001	182579		5/16"	195	37	7 11/16"	1 7/16"	10
05022638001	182586		3/8"	224	42	9"	1 11/16"	10

950 SPKS マルチカラー 六角レンチ、ミリサイズ、マルチカラー

- ショートバージョン

950 SPKS マルチカラー 六角レンチ、ミリサイズ、マルチカラー

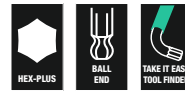

	EAN		⊙	┌	└	┌	└	📦
Code	4013288		mm	mm	mm			
05022678001	211910		1,5	50	14	2"	9/16"	10
05022670001	211934		2,0	56	16	2 7/32"	5/8"	10
05022671001	211927		2,5	63	19	2 1/2"	3/4"	10
05022672001	211941		3,0	71	21	2 3/4"	27/32"	10
05022673001	211958		4,0	80	24	3 1/8"	1"	10
05022674001	211965		5,0	90	27	3 1/2"	1 1/16"	10
05022675001	211972		6,0	100	31	4"	1 1/4"	10
05022676001	211989		8,0	112	37	4 7/16"	1 7/16"	10
05022677001	211996		10,0	125	42	5"	1 11/16"	10

950 SPKS マルチカラー 六角レンチ、ミリサイズ、マルチカラー

- ショートバージョン
- ミリサイズ

950 SPKS マルチカラー 六角レンチ、ミリサイズ、マルチカラー



	EAN		⊙	┌	└	┌	└	📦
Code	4013288			mm	mm			
05022651001	230201		5/64"	50	14	2"	9/16"	10
05022652001	230195		3/32"	56	16	2 7/32"	5/8"	10
05022653001	230218		1/8"	63	19	2 1/2"	3/4"	10
05022654001	230232		5/32"	71	21	2 3/4"	27/32"	10
05022655001	230249		3/16"	80	24	3 1/8"	1"	10
05022656001	230256		7/32"	90	27	3 1/2"	1 1/16"	10
05022657001	230263		1/4"	100	31	4"	1 1/4"	10
05022658001	230270		5/16"	112	37	4 7/16"	1 7/16"	10
05022659001	230287		3/8"	125	42	5"	1 11/16"	10

950 PKL 六角レンチ、ミリサイズ、クロムメッキ仕上

- クロムメッキにより、耐食性が高い
- 六角ボールエンド付き

950 PKL 六角レンチ、ミリサイズ、クロムメッキ仕上



	EAN	⊙	L	L	L	L		
Code	4013288	mm	mm	mm				
05022050001 ¹⁾	018779	1,5	90	14	3 1/2"	9/16"		10
05022052001	018786	2,0	100	16	4"	5/8"		10
05022054001	018793	2,5	112	18	4 7/16"	23/32"		10
05022056001	018809	3,0	126	20	5"	25/32"		10
05022058001	018816	4,0	140	25	5 1/2"	1"		10
05022060001	018823	5,0	160	28	6 5/16"	1 3/32"		10
05022062001	018830	6,0	180	32	7 1/16"	1 1/4"		10
05022063001	037718	7,0	190	34	7 1/2"	1 5/16"		10
05022064001	018847	8,0	200	36	8"	1 7/16"		10
05022066001	018854	10,0	219	40	8 11/16"	1 9/16"		10
05022067001	038708	12,0	248	45	10"	1 3/4"		5

¹⁾六角

950 PKL BM 六角レンチ、ミリサイズ、ブラックレーザー仕上

- ブラックレーザー処理、耐食性が高い、耐久年数が長い
- 六角ボールエンド付き

950 PKL BM 六角レンチ、ミリサイズ、ブラックレーザー仕上

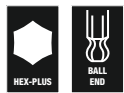

	EAN	⊙	L	L	L	L		
Code	4013288	mm	mm	mm				
05027101001 ¹⁾	094988	1,5	90	14	3 1/2"	9/16"		10
05027102001	094995	2,0	100	16	4"	5/8"		10
05027103001	095008	2,5	112	18	4 7/16"	23/32"		10
05027104001	095015	3,0	126	19	5"	3/4"		10
05027105001	095022	4,0	140	25	5 1/2"	1"		10
05027106001	095039	5,0	160	28	6 5/16"	1 3/32"		10
05027107001	095046	6,0	180	32	7 1/16"	1 1/4"		10
05027110001	095053	7,0	190	34	7 1/2"	1 5/16"		10
05027108001	095060	8,0	200	36	8"	1 7/16"		10
05027109001	095077	10,0	219	40	8 11/16"	1 9/16"		10
05027111001	095084	12,0	248	45	10"	1 3/4"		5

¹⁾六角

950 PKL 六角レンチ、インチサイズ、ブラックレーザー仕上



	EAN	⊙	L	L	L	L		
Code	4013288	mm	mm					
05022079001 ¹⁾	041203	0,05"	83	14	3 1/4"	9/16"		10
05022081001 ¹⁾	041210	1/16"	91	15	3 1/2"	19/32"		10
05022068001	018861	5/64"	100	16	4"	5/8"		10
05022070001	018878	3/32"	112	18	4 7/16"	23/32"		10
05022071001	041227	7/64"	119	19	4 3/4"	3/4"		10
05022072001	018885	1/8"	126	20	5"	25/32"		10
05022073001	041234	9/64"	132	23	5 3/16"	29/32"		10
05022074001	018892	5/32"	140	25	5 1/2"	1"		10
05022076001	018908	3/16"	160	25	6 5/16"	1"		10
05022078001	018915	7/32"	180	27	7 1/16"	1 1/16"		10
05022080001	018922	1/4"	190	34	7 1/2"	1 5/16"		10
05022082001	018939	5/16"	200	36	8"	1 7/16"		10
05022095001	038739	3/8"	212	38	8 3/8"	1 1/2"		5
05022096001	038746	1/2"	224	40	9"	1 9/16"		5

¹⁾六角

950 PKLS 六角レンチ、ミリサイズ、クロムメッキ仕上

- 短い軸により、狭いスペースでも作業できます

950 PKLS 六角レンチ、ミリサイズ、クロムメッキ仕上



	EAN	⊙	L	L	L	L		
Code	4013288	mm	mm	mm				
05022040001 ¹⁾	139429	1,5	90	4,5	3 1/2"	11/64"		10
05022041001	139283	2,0	100	5,5	4"	7/32"		10
05022042001	139290	2,5	112	6,5	4 7/16"	1/4"		10
05022043001	139306	3,0	126	7,5	5"	19/64"		10
05022044001	139313	4,0	140	10,0	5 1/2"	25/64"		10
05022045001	139320	5,0	160	12	6 5/16"	15/32"		10
05022046001	139337	6,0	180	15	7 1/16"	19/32"		10
05022047001	139344	8,0	200	19	8"	3/4"		10
05022048001	139351	10,0	219	22	8 5/8"	7/8"		10

¹⁾六角

950 PKS 六角レンチ、ミリサイズ、クロムメッキ仕上

- ・ショートデザインで狭いスペースでの作業に最適

950 PKS 六角レンチ、ミリサイズ、クロムメッキ仕上

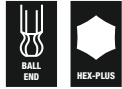

Code	EAN	mm	mm	mm	mm	mm		
05133150001 ¹⁾	098047	1,5	50	14	2"	9/16"		10
05133151001	098054	2,0	56	16	2 7/32"	5/8"		10
05133152001	098061	2,5	63	18	2 1/2"	23/32"		10
05133153001	098078	3,0	71	20	2 3/4"	25/32"		10
05133154001	098085	4,0	80	22	3"	29/32"		10
05133155001	098092	5,0	90	25	3 1/2"	1"		10
05133156001	098108	6,0	100	28	4"	1 3/32"		10
05133157001	098115	8,0	112	32	4 7/16"	1 1/4"		10
05133158001	098122	10,0	125	36	5"	1 5/16"		10

¹⁾六角

950 L HF 六角レンチ、ミリサイズ、クロムメッキ仕上,保持機能

- ・長辺の保持機能により、ネジをしっかりと固定します

950 L HF 六角レンチ、ミリサイズ、クロムメッキ仕上,保持機能



Code	EAN	mm	mm	mm	mm	mm		
05022120001	207258	3,0	126	20	5"	25/32"		10
05022121001	207265	4,0	140	25	5 1/2"	1"		10
05022122001	207319	5,0	160	28	6 3/16"	1 3/32"		10
05022123001	207326	6,0	180	32	7 1/16"	1 1/4"		10
05022124001	207340	8,0	200	36	8"	1 7/16"		10
05022125001	207333	10,0	219	40	8 11/16"	1 9/16"		5

950 L ミリサイズ, L型レンチ、メトリック



Code	EAN	mm	mm	mm	mm	mm		
05021600001 ¹⁾	038722	1,5	90	14	3 1/2"	9/16"		10
05021605001	018656	2,0	100	16	4"	5/8"		10
05021610001	018663	2,5	112	18	4 7/16"	23/32"		10
05021615001	018670	3,0	126	20	5"	25/32"		10
05021620001	018687	4,0	140	25	5 1/2"	1"		10
05021625001	018694	5,0	160	28	6 5/16"	1 3/32"		10
05021630001	018700	6,0	180	32	7 1/16"	1 1/4"		10
05021632001	037701	7,0	190	30	7 1/2"	1 1/4"		10
05021635001	018717	8,0	200	36	8"	1 7/16"		10
05021640001	018724	10,0	219	40	8 11/16"	1 9/16"		5
05021645001	018731	12,0	250	45	10"	1 3/4"		5

¹⁾六角

950 ミリサイズ, L型レンチ、メトリック



Code	EAN	mm	mm	mm	mm	mm		
05021005001 ¹⁾	018267	1,5	45	14	1 3/4"	9/16"		10
05021010001	018274	2,0	50	16	2"	5/8"		10
05021015001	018281	2,5	56	18	2 7/32"	23/32"		10
05021020001	018298	3,0	63	20	2 1/2"	25/32"		10
05021025001	018304	3,5	66	23	2 5/8"	29/32"		10
05021030001	018311	4,0	70	25	2 3/4"	1"		10
05021035001	018328	4,5	75	26	3"	1 1/32"		10
05021040001	018335	5,0	80	28	3 1/8"	1 3/32"		10
05021045001	018342	6,0	90	32	3 1/2"	1 1/4"		10
05021050001	018359	7,0	95	34	3 3/4"	1 5/16"		10
05021055001	018366	8,0	100	36	4"	1 7/16"		10
05021060001	018373	9,0	106	38	4 3/16"	1 1/2"		10
05021065001	018380	10,0	112	40	4 7/16"	1 9/16"		10
05021070001	018397	11,0	120	43	4 3/4"	1 11/16"		10
05021075001	018403	12,0	125	45	5"	1 3/4"		10
05021080001	018410	13,0	132	50	5 3/16"	2"		10
05021085001 ¹⁾	018427	14,0	140	56	5 1/2"	2 7/32"		10
05021090001 ¹⁾	018434	17,0	160	63	6 5/16"	2 1/2"		5
05021095001 ¹⁾	018441	19,0	180	70	7 1/16"	2 3/4"		5

¹⁾六角

950 BM ミリサイズ, L型レンチ、メトリック



Code	EAN	六角	全長	有効長	六角幅	六角幅	六角幅	六角幅	六角幅
05027201001 ¹⁾	095381	1,5	45	14	1 3/4"	9/16"			10
05027202001	095398	2,0	50	16	2"	5/8"			10
05027203001	095541	2,5	56	18	2 7/32"	23/32"			10
05027204001	095404	3,0	63	20	2 1/2"	25/32"			10
05027205001	095411	3,5	66	23	2 5/8"	29/32"			10
05027206001	095428	4,0	70	25	2 3/4"	1"			10
05027207001	095435	4,5	75	26	3"	1 1/32"			10
05027208001	095442	5,0	80	28	3 1/8"	1 3/32"			10
05027209001	095459	6,0	90	32	3 1/2"	1 1/4"			10
05027210001	095466	7,0	95	34	3 3/4"	1 5/16"			10
05027211001	095473	8,0	100	36	4"	1 7/16"			10
05027213001	095480	9,0	106	38	4 11/64"	1 1/2"			10
05027212001	095497	10,0	112	40	4 7/16"	1 9/16"			10
05027214001	095503	11,0	120	43	4 23/32"	1 11/16"			10
05027215001	095510	12,0	125	45	5"	1 49/64"			10

¹⁾六角

クラフトフォームステンレス

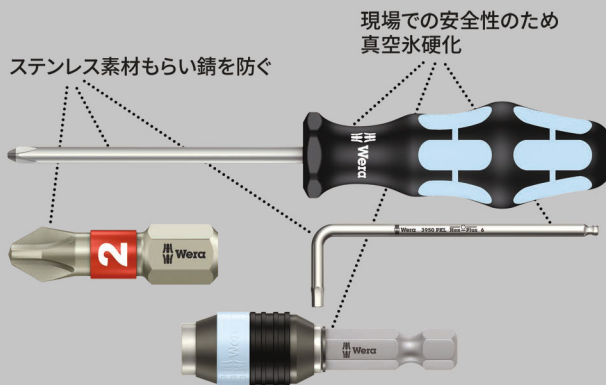

ステンレス素材もらい錆を防ぐ

現場での安全性のため
真空水硬化

高品質のステンレス製マルチカラーL型レンチ、トルクス用、保持機能。ヴェラのステンレスツールは真空水硬化プロセスを経て、作業の際に必要な硬度と強度を備えています。

ステンレス鋼でもらい錆を限りなく防ぎます。

持ち手にサイズによって色分けされたチューブが巻かれており、低温での作業も可能で、力を加えやすく、小さいサイズは折れにくくなっています。

それぞれ持ち手のチューブにサイズが刻印されています。

- 長辺の保持機能により、ネジをしっかりと固定します
- 真空水硬化処理を用いたステンレス、耐食性が高い
- コンパクトで取り外しが簡単。二重材質で成型されたプラスチック製のクリップに収納されている
- 手に優しいグリップ用スリーブ。“Take it easy” 色分けシステム: サイズに応じて色分けされています

保持機能付トルクス工具

トルクスネジをしっかりとホールドする



3967/9 TX SXL HF ステンレストルクスL型レンチセット9本組 マルチカラー保持機能



Code	EAN		
05022689001	4013288 207128		1
		3967 SXL HF TORX® Multicolour 1x TX 8x90; 1x TX 9x101; 1x TX 10x112; 1x TX 15x123; 1x TX 20x137; 1x TX 25x154; 1x TX 27x172; 1x TX 30x195; 1x TX 40x224	

967/9 TX XL マルチカラー HF 1 L型トルクレンチセット マルチカラー、保持機能

- 長いアームに保持機能がついているため、ネジをしっかりと工具に保持できます
- ロングバージョン
- “Take it easy” 色分けシステム:形状によって色分けされています

967/9 TX XL マルチカラー HF 1 L型トルクレンチセット マルチカラー、保持機能



Code	EAN		
05024470001	4013288 193537		1
		967 SXL TORX® HF Multicolour 1x TX 8x90; 1x TX 9x101; 1x TX 10x112; 1x TX 15x123; 1x TX 20x137; 1x TX 25x154; 1x TX 27x172; 1x TX 30x195; 1x TX 40x224	

967/9 TX マルチカラー HF 1 L型トルクレンチセット マルチカラー、保持機能

- 長いアームに保持機能がついているため、ネジをしっかりと工具に保持できます
- “Take it easy” 色分けシステム:形状によって色分けされています

967/9 TX マルチカラー HF 1 L型トルクレンチセット マルチカラー、保持機能

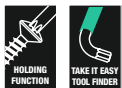

Code	EAN		
05024179001	4013288 185228		1
		967 SL TORX® HF 1x TX 8x76; 1x TX 9x79; 1x TX 10x85; 1x TX 15x90; 1x TX 20x96; 1x TX 25x104; 1x TX 27x112; 1x TX 30x122; 1x TX 40x132	

967/9 TX XL HF 1 L型トルクレンチセット 保持機能

- 長いアームに保持機能がついているため、ネジをしっかりと工具に保持できます
- ロングバージョン

967/9 TX XL HF 1 L型トルクレンチセット 保持機能



Code	EAN		
05024450001	4013288 193513		1
		967 XL HF TORX® 1x TX 8x90; 1x TX 9x101; 1x TX 10x112; 1x TX 15x123; 1x TX 20x137; 1x TX 25x154; 1x TX 27x172; 1x TX 30x195; 1x TX 40x224	

967/9 TX HF 1 L型トルクレンチセット 保持機能

- 長いアームに保持機能がついているため、ネジをしっかりと工具に保持できます

967/9 TX HF 1 L型トルクレンチセット 保持機能



Code	EAN		
05024244001	4013288 104953		10
		967 L TORX® HF 1x TX 8x76; 1x TX 9x79; 1x TX 10x85; 1x TX 15x90; 1x TX 20x96; 1x TX 25x104; 1x TX 27x112; 1x TX 30x122; 1x TX 40x132	

967/9 TX XL マルチカラー 1 L型トルクレンチセット マルチカラー



Code	EAN		
05024480001	4013288 193544		1
		967 SXL TORX® Multicolour 1x TX 8x90; 1x TX 9x101; 1x TX 10x112	
		967 SPKXL TORX® Multicolour 1x TX 15x123; 1x TX 20x137; 1x TX 25x154; 1x TX 27x172; 1x TX 30x195; 1x TX 40x224	

967/9 TX B0 マルチカラー 1 L型トルクレンチセット ト マルチカラー

- L型いじり止めトルクスレンチ



Code	EAN		
	4013288		
05024335001	180858		10
		967 SPKL TORX® B0 Multicolour 1x TX 8x76 ¹⁾ ; 1x TX 9x79 ¹⁾ ; 1x TX 10x85 ²⁾ ; 1x TX 15x90; 1x TX 20x96; 1x TX 25x104; 1x TX 27x112; 1x TX 30x122; 1x TX 40x132	

¹⁾いじり止めとボールエンド無しの製品
²⁾長腕にはボールエンド無し

967/9 TX B0 マルチカラー 1 SB L型トルクレンチセット マルチカラー、ブリスターパック



Code	EAN		
	4013288		
05073599001	170125	967 SPKL TORX® B0 Multicolour 1x TX 8x76 ¹⁾ ; 1x TX 9x79 ¹⁾ ; 1x TX 10x85 ²⁾ ; 1x TX 15x90; 1x TX 20x96; 1x TX 25x104; 1x TX 27x112; 1x TX 30x122; 1x TX 40x132;	1

¹⁾いじり止めとボールエンド無しの製品
²⁾長腕にはボールエンド無し

967/9 TX XL 1 L型トルクレンチセット

- ロングバージョン



Code	EAN		
	4013288		
05024460001	193520		1
		967 XL TORX® 1x TX 8x90; 1x TX 9x101; 1x TX 10x112	
		967 PKXL TORX® 1x TX 15x123; 1x TX 20x137; 1x TX 25x154; 1x TX 27x172; 1x TX 30x195; 1x TX 40x224	

967/9 TX 1 L型トルクスレンチセット



Code	EAN		
	4013288		
05024242001	104946		10
		967 PKL TORX® 1x TX 8x76 ¹⁾ ; 1x TX 9x79 ¹⁾ ; 1x TX 10x85 ¹⁾ ; 1x TX 15x90; 1x TX 20x96; 1x TX 25x104; 1x TX 27x112; 1x TX 30x122; 1x TX 40x132	

¹⁾長腕にはボールエンド無し

967/9 TX 1 SB L型トルクレンチセット ブリスターパック

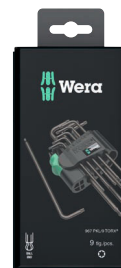

Code	EAN		
	4013288		
05073598001	106438	967 PKL TORX® 1x TX 8x76 ¹⁾ ; 1x TX 9x79 ¹⁾ ; 1x TX 10x85 ¹⁾ ; 1x TX 15x90; 1x TX 20x96; 1x TX 25x104; 1x TX 27x112; 1x TX 30x122; 1x TX 40x132	1

¹⁾長腕にはボールエンド無し

クラフトフォームステンレス

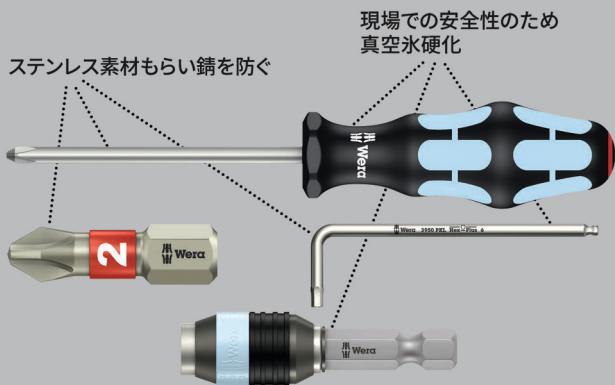

3967 SXL HF トルクス ステンレストルクスL型レンチ マルチカラー保持機能



	EAN		⊛	┌	└	┌	└	📦
Code	4013288			mm	mm			
05022680001	207135		TX 8	90	16	3 1/2"	5/8"	10
05022681001	207142		TX 9	101	16	4"	5/8"	10
05022682001	207159		TX 10	112	19	4 7/16"	3/4"	10
05022683001	207166		TX 15	123	21	4 7/8"	27/32"	10
05022684001	207173		TX 20	137	24	5 3/8"	1"	10
05022685001	207180		TX 25	154	27	6 1/16"	1 1/16"	10
05022686001	207197		TX 27	172	31	6 3/4"	1 1/4"	10
05022687001	207203		TX 30	195	37	7 11/16"	1 7/16"	10
05022688001	207210		TX 40	224	42	9"	1 11/16"	10

967 SXL HF いじり止めトルクスL型レンチ いじり止め付きネジ用

- 長いアームに保持機能がついているため、ネジをしっかりと工具に保持できます

967 SXL HF いじり止めトルクスL型レンチ いじり止め付きネジ用



	EAN		⊛	┌	└	┌	└	📦
Code	4013288			mm	mm			
05024471001	194145		TX 8	90	16	3 1/2"	5/8"	10
05024472001	194152		TX 9	101	16	4"	5/8"	10
05024473001	194169		TX 10	112	19	4 7/16"	3/4"	10
05024474001	194176		TX 15	123	21	4 7/8"	27/32"	10
05024475001	194183		TX 20	137	24	5 3/8"	1"	10
05024476001	194190		TX 25	154	27	6 1/16"	1 1/16"	10
05024477001	194206		TX 27	172	31	6 3/4"	1 1/4"	10
05024478001	194213		TX 30	195	37	7 11/16"	1 7/16"	10
05024479001	194220		TX 40	224	42	9"	1 11/16"	10

967 SPKXL いじり止めトルクスL型レンチ いじり止め付きネジ用

- ロングデザイン

967 SPKXL いじり止めトルクスL型レンチ いじり止め付きネジ用



	EAN		⊛	┌	└	┌	└	📦
Code	4013288			mm	mm			
05024484001	194305		TX 15	123	21	4 7/8"	27/32"	10
05024485001	194312		TX 20	137	24	5 3/8"	1"	10
05024486001	194329		TX 25	154	27	6 1/16"	1 1/16"	10
05024487001	194336		TX 27	172	31	6 3/4"	1 1/4"	10
05024488001	194343		TX 30	195	37	7 11/16"	1 7/16"	10
05024489001	194350		TX 40	224	42	9"	1 11/16"	10

967 SL トルクス HF L型トルクスレンチ, 保持機能

- 長いアームに保持機能がついているため、ネジをしっかりと工具に保持できます

967 SL トルクス HF L型トルクスレンチ, 保持機能



	EAN		⊛	┌	└	┌	└	📦
Code	4013288			mm	mm			
05024170001	185235		TX 8	76	16	3"	5/8"	5
05024171001	185242		TX 9	79	16	3 1/8"	5/8"	5
05024172001	185259		TX 10	85	17	3 1/4"	21/32"	5
05024173001	185266		TX 15	90	18	3 1/2"	23/32"	5
05024174001	185273		TX 20	96	19	3 3/4"	3/4"	5
05024175001	185280		TX 25	104	21	4 1/8"	27/32"	5
05024176001	185297		TX 27	112	22	4 7/16"	29/32"	5
05024177001	185303		TX 30	122	24	4 13/16"	1"	5
05024178001	185310		TX 40	132	27	5 3/16"	1 1/16"	5

967 SPKL いじり止めトルクスL型レンチ いじり止め付きネジ用

- L型いじり止めトルクスレンチ

967 SPKL いじり止めトルクスL型レンチ いじり止め付きネジ用



Code	EAN		🌀	┌	└	┌	└	📦
				mm	mm			
05024350001 ¹⁾	172679		TX 8	76	16	3"	5/8"	10
05024351001 ¹⁾	172686		TX 9	79	16	3 1/8"	5/8"	10
05024352001 ²⁾	172693		TX 10	85	17	3 3/8"	21/32"	10
05024353001	172709		TX 15	90	18	3 1/2"	23/32"	10
05024354001	172716		TX 20	96	19	3 3/4"	3/4"	10
05024355001	172723		TX 25	104	21	4 1/8"	27/32"	10
05024356001	172730		TX 27	112	22	4 7/16"	29/32"	10
05024357001	172747		TX 30	122	24	4 13/16"	1"	10
05024358001	172754		TX 40	132	27	5 3/16"	1 1/16"	10

¹⁾ いじり止めとボールエンド無しの製品
²⁾ 長腕にはボールエンド無し

967 SXL いじり止めトルクスL型レンチ いじり止め付きネジ用

- ロングバージョン

967 SXL いじり止めトルクスL型レンチ いじり止め付きネジ用



Code	EAN		🌀	┌	└	┌	└	📦
				mm	mm			
05024481001	194275		TX 8	90	16	3 1/2"	5/8"	10
05024482001	194282		TX 9	101	16	4"	5/8"	10
05024483001	194299		TX 10	112	19	4 7/16"	3/4"	10

967 XL HF トルクス L型トルクスレンチ、保持機能、ロング

- 長いアームに保持機能がついているため、ネジをしっかりと工具に保持できます

967 XL HF トルクス L型トルクスレンチ、保持機能、ロング



Code	EAN	🌀	┌	└	┌	└	📦
			mm	mm			
05024451001	193674	TX 8	90	16	3 1/2"	5/8"	10
05024452001	193681	TX 9	101	16	4"	5/8"	10
05024453001	193698	TX 10	112	19	4 7/16"	3/4"	10
05024454001	193704	TX 15	123	21	4 7/8"	27/32"	10
05024455001	193711	TX 20	137	24	5 3/8"	1"	10
05024456001	193728	TX 25	154	27	6 1/16"	1 1/16"	10
05024457001	193735	TX 27	172	31	6 3/4"	1 1/4"	10
05024458001	193742	TX 30	195	37	7 11/16"	1 7/16"	10
05024459001	193759	TX 40	224	42	9"	1 11/16"	10

967 PKXL トルクス L型トルクスレンチ

- 長腕にトルクスボールエンド

967 PKXL トルクス L型トルクスレンチ



Code	EAN	🌀	┌	└	┌	└	📦
			mm	mm			
05024464001	194084	TX 15	123	21	4 7/8"	27/32"	10
05024465001	194091	TX 20	137	24	5 3/8"	1"	10
05024466001	194107	TX 25	154	27	6 1/16"	1 1/16"	10
05024467001	194114	TX 27	172	31	6 3/4"	1 1/4"	10
05024468001	194121	TX 30	195	37	7 11/16"	1 7/16"	10
05024469001	194138	TX 40	224	42	9"	1 21/32"	10

967 XL トルクス L型トルクスレンチ ロング
 ・ ロングデザイン

967 XL トルクス L型トルクスレンチ ロング



	EAN						
Code	4013288		mm	mm			
05024461001	194053	TX 8	90	16	3 1/2"	5/8"	10
05024462001	194060	TX 9	101	16	4"	5/8"	10
05024463001	194077	TX 10	112	19	4 7/16"	3/4"	10

967 PKL トルクス L型トルクスレンチ
 ・ 長腕にトルクスボールエンド

967 PKL トルクス L型トルクスレンチ



	EAN						
Code	4013288		mm	mm			
05024199001 ¹⁾	104939	TX 8	76	16	3"	5/8"	5
05024100001 ¹⁾	035035	TX 9	79	16	3 1/8"	5/8"	5
05024105001 ¹⁾	019431	TX 10	85	17	3 3/8"	21/32"	5
05024200001	019547	TX 15	90	18	3 1/2"	23/32"	5
05024202001	019554	TX 20	96	19	3 3/4"	3/4"	5
05024204001	019561	TX 25	104	21	4 1/8"	27/32"	5
05024206001	019578	TX 27	112	22	4 7/16"	29/32"	5
05024208001	019585	TX 30	122	24	4 13/16"	1"	5
05024210001	019592	TX 40	132	27	5 3/16"	1 1/16"	5

¹⁾長腕にはボールエンド無し

967 L トルクス HF L型トルクスレンチ,保持機能

- ・ 長いアームに保持機能がついているため、ネジをしっかりと工具に保持できます

967 L トルクス HF L型トルクスレンチ,保持機能



	EAN						
Code	4013288		mm	mm			
05024160001	104847	TX 8	76	16	3"	5/8"	5
05024161001	104922	TX 9	79	16	3 1/8"	5/8"	5
05024162001	104854	TX 10	85	17	3 1/4"	21/32"	5
05024163001	104861	TX 15	90	18	3 1/2"	23/32"	5
05024164001	104878	TX 20	96	19	3 3/4"	3/4"	5
05024165001	104885	TX 25	104	21	4 1/8"	27/32"	5
05024166001	104892	TX 27	112	22	4 7/16"	29/32"	5
05024167001	104908	TX 30	122	24	4 13/16"	1"	5
05024168001	104915	TX 40	132	27	5 3/16"	1 1/16"	5

967 トルクス L型トルクスレンチ



	EAN						
Code	4013288		mm	mm			
05024001001	019257	TX 6	42	16	1 5/8"	5/8"	5
05024002001	019264	TX 7	48	16	1 7/8"	5/8"	5
05024003001	019271	TX 8	48	16	1 7/8"	5/8"	5
05024004001	019288	TX 9	48	16	1 7/8"	5/8"	5
05024005001	019295	TX 10	51	17	2"	21/32"	5
05024008001	019301	TX 15	54	18	2 1/8"	23/32"	5
05024010001	019318	TX 20	57	19	2 1/4"	3/4"	5
05024012001	019325	TX 25	60	20	2 3/8"	25/32"	5
05024013001	019332	TX 27	64	21	2 1/2"	27/32"	5
05024015001	019349	TX 30	70	24	2 3/4"	1"	5
05024020001	019356	TX 40	76	26	3"	1 1/32"	5



Kraftform Kompakt



Kraftform ターボ ヤード法 1

多くの利用者が簡単かつ速くネジ回しを望んでいます。

どのようにドライバーを使って正確かつ早く作業できますか?ドライバーのハンドルに組み込まれている切り替え可能な金属ギア構造により、作業速度を向上しました。

クラフトフォームターボは、機械工学の原理を使用して両手を同時に使って回転速度を四倍まで上げられます。

ターボ加速機能は、ボタンでオンまたはオフにできます。

正確な調整が必要な場合、または高トルクでネジを締めたり緩めたりする場合、この機能をオフにすることがお勧めで、オフモードで最大14Nmまで対応します。

耐久性のあるギア設計により、定期的なメンテナンスのリスクを減らし、環境にも優しいです。

- ネジ回しのスピードは、機械工学の原理に基づいて4倍までに増やします (バッテリーなし)
- ボタンを押すだけでターボ加速機能をオンにしたりオフにしたり出来ます
- スムーズなギア機構は、トルクを効率的に伝達します
- ターボ加速機能をオフにしてる時に普通のドライバーのように使えます
- 頑丈で手入れがいらぬ金属製ギア

Kraftform ターボ ヤード法 1



Code	EAN		
	4013288		
05057482001	214674		1
		● 826 T Kraftform ターボ加速 1x 1/4"x146	
		⊕ 851/4 Z 1x PH 1x89; 1x PH 2x89; 1x PH 3x89 ¹⁾	
		⊕ 855/4 Z 1x PZ 1x89; 1x PZ 2x89; 1x PZ 3x89 ¹⁾	
		⊕ 867/4 Z TORX® 1x TX 10x89; 1x TX 15x89; 1x TX 20x89; 1x TX 25x89; 1x TX 30x89	
		○ 840/4 Z 1x 3,0x89; 1x 4,0x89; 1x 5,0x89; 1x 6,0x89 ¹⁾	
		● 800/4 Z 1x 0,8x4,0x89; 1x 1,0x5,5x89; 1x 1,2x6,5x89	
		マジックテープ 120 1x 50,0x120,0	

¹⁾六角ブレード

Kraftform ターボ ヤード法 1



Code	EAN		
	4013288		
05057483001	214621		1
		● 826 T Kraftform Turbo 1x 1/4"x146	
		⊕ 851/4 Z PH 1x PH 1x89; 1x PH 2x89; 1x PH 3x89 ¹⁾	
		⊕ 867/4 Z TORX® 1x TX 10x89; 1x TX 15x89; 1x TX 20x89; 1x TX 25x89; 1x TX 30x89	
		○ 840/4 Z Hex-Plus 1x 3/32"x89; 1x 1/8"x89; 1x 5/32"x89; 1x 3/16"x89	
		○ 868/4 Square-Plus 1x # 1x89; 1x # 2x89; 1x # 3x89	
		● 800/4 Z 1x 0,8x4,0x89; 1x 1,0x5,5x89; 1x 1,2x6,5x89	
		マジックテープ 120 1x 50,0x120,0	

¹⁾六角ブレード

826 T Kraftform ターボ加速 ホルダー、Rapidaptorアダプター付き

- ネジ回しのスピードは、機械工学の原理に基づいて4倍までに増やします (バッテリーなし)
- ボタンを押すだけでターボ加速機能をオンにしたりオフにしたり出来ます
- スムーズなギア機構は、トルクを効率的に伝達します
- ターボ加速機能をオフにしている時に普通のドライバーのように入ります
- 頑丈で手入れがいらぬ金属製ギア

826 T Kraftform ターボ加速 ホルダー、Rapidaptorアダプター付き



Code	EAN	Bit Size	Length	Weight	Volume	Material	Color	Accessories
05057480001	214591	1/4"	146					1

クラフトフォームコンパクト10, 12

ヴェラビット9点セット、一般用途向けの丈夫なビット。トーションゾーンされており、早期摩耗を防ぎ、耐久年数が伸びます。ラピダプタークイックリリースチャック付きクラフトフォーム 813 R ホルダーが含まれており、人間工学に基づいたデザインのマルチコンポーネントハンドルによって、作業スピードを高めます。

- クラフトフォームホルダー、ラピダプタークイックリリースチャック付き
- トーションビット設計により、早期摩耗を防ぐ
- 丈夫で耐久性のあるユニバーサルビット用
- 便利で頑丈なパッケージ

クラフトフォームコンパクト 10



Code	EAN	Bit Size	Length	Weight	Volume	Material	Color	Accessories
05056653001	041647	813 R	1x 1/4"x90					1
		851/1 TZ PH	1x PH 1x25; 1x PH 2x25					
		855/1 TZ PZ	1x PZ 1x25; 1x PZ 2x25					
		867/1 TZ TORX®	1x TX 10x25; 1x TX 15x25; 1x TX 20x25					
		800/1 TZ	1x 0,5x4,0x25; 1x 1,0x5,5x25					

クラフトフォームコンパクト 12



Code	EAN	Bit Size	Length	Weight	Volume	Material	Color	Accessories
05135942001	155887	813 R	1x 1/4"x90					1
		851/1 J	1x PH 00x25x2,0 ¹⁾ ; 1x PH 0x25x2,5 ²⁾ ; 1x PH 1x25x3,0					
		851/1 TZ PH	1x PH 2x25					
		867/1 TZ TORX®	1x TX 5x25; 1x TX 6x25; 1x TX 7x25; 1x TX 8x25; 1x TX 9x25					

¹⁾ JCS 00 (日本カメラ工業規格) に沿ってサイズ00を調整

²⁾ JCS 0 (日本カメラ工業規格) に沿ってサイズ0を調整

クラフトフォーム・コンパクト20

ラピダプタークイック
リリースチャック

取り外し可能なバヨネットブレード
電動工具にも使用できる

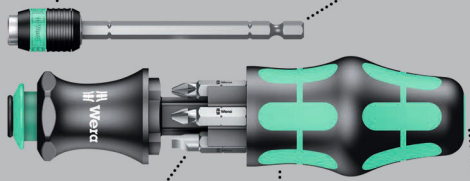

クラフトフォームハンドル

6本のビットを内蔵できるハンドル

バネ仕掛けの開閉機構

ヴェラ クラフトフォーム コンパクト 7点セット、手作業と電動工具両方に使えます。ビットを6本内蔵できるコンパクトなデザインのビットドライバーと差し替え可能なビットシステムにより、持ち運び先でもスペースをとらずに作業が行えます。

DIN ISO 1173-C 6.3 と E 6.3 (ISO 1173)基準の1/4"六角差し込みのビットおよびヴェラ シーリス 1 と 4のビットに対応しています。

エクステンションバー、バヨネット、ラピダプターテクノロジー付き。マルチコンポーネント素材で転がり防止機能付きクラフトフォーム ハンドル、人間工学に基づいたデザインにより、手にかかる負担を軽減します。内蔵されてあるビットは自身の必要に応じて組み替えることも可能です。“Take it easy”色分けシステムにより、形状とサイズに応じて色分けされており、簡単にツールが見分けられます。専用のポーチ付きで持ち運びと保管をより容易にします。

- クラフトフォームホルダー、伸縮式ブレードとラピダプタークイックリリースチャック付き
- クラフトフォーム多種材質ハンドル、転がり防止機能付き、ビット内蔵格納庫つき
- 伸縮式ブレード
- “Take it easy”色分けシステム:形状によって色分けされています
- 丈夫なポーチ付き

“Take it easy”色分けシステム

ビット:Take it easy 色分けシステムにより識別しやすい



サイクロップソケット:Take it easy 色分けシステムにより工具が識別しやすい



L型キーレンチ:Take it easy 色分けシステムにより識別しやすい



ジョーカー:Take it easy 色分けシステムにより識別しやすい



クラフトフォームコンパクト 20 カラーコード 1 ポーチ付き



Code	EAN		
05051016001	4013288 185327		1
		● 889/4 R 1x 1/4"x100	
		⊕ 851/1 BTZ 1x PH 1x25; 1x PH 2x25	
		⊕ 855/1 BTZ 1x PZ 1x25; 1x PZ 2x25	
		⊕ 867/1 TORX® BTZ 1x TX 25x25	
		● 800/1 BTZ 1x 0,8x5,5x25	
		ストリップ交換可70 1x 50,0x70,0	

ラフトフォーム コンパクト 20 カラーコード 2 ポーチ付き

ヴェラ クラフトフォーム コンパクト 13点セット、25mmと89mmのビット付き。手作業と電動工具両方に使えます。ビットを6本内蔵できるコンパクトなデザインのビットドライバーと差し替え可能なビットシステムにより、持ち運び先でもスペースをとらずに作業が行えます。

DIN ISO 1173-C 6.3 と E 6.3 (ISO 1173)基準の1/4"六角差し込みのビットおよびヴェラ シーリス 1 と 4のビットに対応しています。エクステンションバー、バヨネット、ラピダプターテクノロジー付き。マルチコンポーネント素材で転がり防止機能付きクラフトフォーム ハンドル、人間工学に基づいたデザインにより、手にかかる負担を軽減します。

専用のポーチにセットされている89mmのビットや、ハンドルに内蔵されているビットは自身の必要に応じて組み替えることも可能で、無駄な工具を持ち運ぶ必要がなくなります。

“Take it easy”色分けシステムにより、形状とサイズに応じて色分けされており、簡単にツールが見分けられます。ビットはニッケルの化学コーティングにより、高い耐食性が付いています。

- “Take it easy” 色分けシステム付き25mm ビット6本、: カラーコードとサイズプリントでビットのサイズを簡単に見分けられます。・89mmビット6本

クラフトフォーム コンパクト 20 布製ポーチ付き



Code	EAN		
05051021001	4013288 098917		1
		889/4 R 1x 1/4"x100	
		851/1 Z 1x PH 1x25; 1x PH 2x25	
		855/1 Z 1x PZ 1x25; 1x PZ 2x25	
		800/1 Z 1x 1,0x5,5x25; 1x 1,2x6,5x25	
		ストリップ交換可70 1x 50,0x70,0	

クラフトフォーム コンパクト 20 カラーコード 2 ポーチ付き



Code	EAN		
05051017001	4013288 211224		1
		889/4 R 1x 1/4"x100	
		851/1 BTZ 1x PH 1x25; 1x PH 2x25	
		855/1 BTZ 1x PZ 1x25; 1x PZ 2x25	
		867/1 TORX® BTZ 1x TX 20x25; 1x TX 25x25	
		851/4 Z 1x PH 1x89; 1x PH 2x89	
		855/4 Z 1x PZ 1x89; 1x PZ 2x89	
		867/4 Z TORX® 1x TX 20x89; 1x TX 25x89	
		ストリップ交換可70 1x 50,0x70,0	

クラフトフォーム コンパクト 25 布製ポーチ付き



Code	EAN		
05051024001	4013288 098931		1
		889/4 R 1x 1/4"x100	
		851/1 Z 1x PH 1x25; 1x PH 2x25; 1x PH 3x25	
		800/1 Z 1x 0,6x4,5x25; 1x 1,0x5,5x25; 1x 1,2x6,5x25	
		ストリップ交換可70 1x 50,0x70,0	

クラフトフォーム コンパクト 26 布製ポーチ付き



Code	EAN		
05051025001	4013288 098948		1
		889/4 R 1x 1/4"x100	
		851/1 Z 1x PH 1x25; 1x PH 2x25	
		800/1 Z 1x 1,0x5,5x25; 1x 1,2x6,5x25	
		868/1 Z 1x # 1x25; 1x # 2x25	
		ストリップ交換可70 1x 50,0x70,0	

Kraftform Kompakt 27 XL 汎用 1

汎用ビットセット。長さ300ミリのブレードと、非常にスリムでロック可能なビット取り付け部を備えたビットホルダー。特にスリムなデザインにより、非常に狭い設置スペースのネジでも操作可能。

マルチコンポーネントKraftformハンドルにより、早回しと人間工学に基づいたネジ回しが可能。ビットを収納できる一体型マガジン。

長さ25ミリのタフビット6本(プラスドライバー、ポジドライブ、トルクス®)。このセットはドライバー6本セットの代わりとなり、必要な装備を最小限に抑えます。六角形の転がり防止機能付き。

- 汎用
- 長さ300ミリの高剛性ブレード
- 狭い場所での作業に最適なとてもスリムなデザインのビットホルダー
- ロック機構による確かなビット保持機能。磁石付き。
- DIN 3126、ISO 1173 Form C 6.3とE 6.3に準拠した、1/4"-外径六角ドライブ付きビット用のコンパクトなステンレススチール製ホルダー
- 6種類の汎用タフビット

Kraftform Kompakt 27 XL 汎用 1



Code	EAN		
05051028001	4013288 229588		1
		851/1 BTZ 1x PH 1x25; 1x PH 2x25	
		855/1 BTZ 1x PZ 2x25	
		867/1 TORX® BTZ 1x TX 15x25; 1x TX 20x25; 1x TX 25x25	
		394 S 1x 1/4"x300	

Kraftform Kompakt 27 XL 汎用インチサイズセット 1

- 6つのビットをマガジンに収納できます。プラス、スロット、四角ヘッド (Robertson) 。堅牢

Kraftform Kompakt 27 XL 汎用インチサイズセット 1



Code	EAN			
05051032001	229724			1
		+	851/1 Z 1x PH 1x25; 1x PH 2x25	
		-	800/1 Z 1x 1,0x5,5x25; 1x 1,2x6,5x25	
		□	868/1 Z 1x # 1x25; 1x # 2x25	
		●	394 S 1x 1/4"x300	

Kraftform Kompakt 27 XL SHK 1

- 配管,暖房,空調などの用途に特に適しています

Kraftform Kompakt 27 XL SHK 1



Code	EAN			
05136075001	228994			1
		+	851/1 Z 1x PH 2x25	
		⊕	867/1 TORX® 1x TX 15x25; 1x TX 20x25; 1x TX 25x25	
		○	840/1 Z 1x 5,0x25; 1x 6,0x25	
		●	394 S 1x 1/4"x300	

Kraftform Kompakt 27セット 1

Weraのコンパクトツールは、迅速な作業と非常に人間工学的なネジ留めが可能な、マルチコンポーネントの Kraftformハンドルが付属します。ビットマガジンがハンドルに内蔵されており、トーションゾーンを持つ6ビットが高負荷時でも刃先のひねりを防止します。これで製品寿命が大きく伸びます。

“Take it easy”工具識別付き: サイズ別の色分けおよびサイズの刻印。ビットホルダーは強力な永久磁石を備え、ビットをしっかりと固定します。

- ビットハンドホルダー、ビットマガジン付き
- ビットをしっかりと固定する永久磁石を備えたビットホルダー
- 6つのバイトーションビットをマガジンに収納できます: プラスヘッド/Pozidriv/TORX®/スロットネジ対応、堅牢
- “Take it easy”色分けシステム:形状によって色分けされています

Kraftform Kompakt 27セット 1



Code	EAN			
05051510001	226556			1
		●	828/1 1x 1/4"	
		+	851/1 BTZ 1x PH 1x25; 1x PH 2x25	
		⊕	855/1 BTZ 1x PZ 2x25	
		⊕	867/1 TORX® BTZ 1x TX 20x25; 1x TX 25x25	
		-	800/1 BTZ 1x 0,8x5,5x25	

Kraftform Kompakt 27セット2

- 6つのビットをマガジンに収納できます。プラスヘッド//スロットネジ対応、堅牢

Kraftform Kompakt 27セット2



Code	EAN		
05051511001	4013288 226587		1
		828/1 1x 1/4"	
		851/1 Z 1x PH 1x25; 1x PH 2x25; 1x PH 3x25	
		800/1 Z 1x 0,6x4,5x25; 1x 1,0x5,5x25; 1x 1,2x6,5x25	

Kraftform Kompakt 27インペリアルセット1

- 6つのビットをマガジンに収納できます。プラス、スロット、四角ヘッド (Robertson)。堅牢

Kraftform Kompakt 27インペリアルセット1



Code	EAN		
05051512001	4013288 226594		1
		828/1 1x 1/4"	
		851/1 Z 1x PH 1x25; 1x PH 2x25	
		800/1 Z 1x 1,0x5,5x25; 1x 1,2x6,5x25	
		868/1 Z 1x # 1x25; 1x # 2x25	

クラフトフォームコンパクト 28SB ブリスターパック

ヴェラコンパクトツール、人間工学に基づいてデザインされたマルチコンポーネントクラフトフォームハンドルで、手にかかる負担を軽減します。ハンドルに内蔵できるビット格納庫付きで、ビット6点を収納、保管できます。

バヨネットブレードは伸縮可能で、狭い箇所では縮めた状態で、奥まった箇所には伸ばした状態で作業できます。完全にハンドルから引き抜いて電動工具のチャックに取り付けることも可能です。止め輪と磁石により、ビットをしっかりホールドできます。

- 伸縮性のブレード、ステンレススリーブと止め輪、磁石付き
- 丈夫で耐久性のあるユニバーサルビット用

クラフトフォーム コンパクト 28 SB ブリスターパック

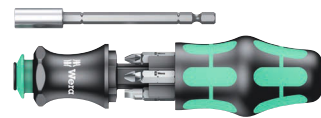

Code	EAN		
05073240001	4013288 138927		1
		851/1 Z PH 1x PH 1x25; 1x PH 2x25	
		855/1 Z PZ 1x PZ 1x25; 1x PZ 2x25	
		800/1 Z 1x 1,0x5,5x25; 1x 1,2x6,5x25	

Kraftform ターボ 電気工用 1 ヤード法 1

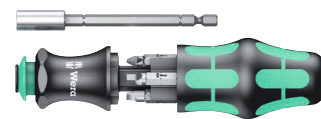

Code	EAN		
05073241001	4013288 214676		1
		851/1 Z PH 1x PH 1x25; 1x PH 2x25	
		868/1 Z 1x # 1x25; 1x # 2x25	
		800/1 Z 1x 1,0x5,5x25; 1x 1,2x6,5x25	

クラフトフォーム コンパクト 28 ポーチ付き



Code	EAN		
	4013288		
05134491001	175373		1
		851/1 Z 1x PH 1x25; 1x PH 2x25	
		855/1 Z 1x PZ 1x25; 1x PZ 2x25	
		800/1 Z 1x 1,0x5,5x25; 1x 1,2x6,5x25	
		ストリップ交換可70 1x 50,0x70,0	

クラフトフォームコンパクト40 と 41

- 89 mm 長いビット、ポーチ付き
- クラフトフォームホルダー、ラビダプタークイックリリースチャック付き
- ラビダプタークイックリリースチャック付き、ビットの交換を迅速に
- 丈夫で耐久性のあるユニバーサルビット用
- 人間工学に基づいたデザインのクラフトフォームハンドル、作業が楽になります

クラフトフォーム コンパクト 40



Code	EAN		
	4013288		
05059298001	096319		1
		816 R 1x 1/4"x119	
		851/4 Z 1x PH 1x89; 1x PH 2x89	
		855/4 Z 1x PZ 1x89; 1x PZ 2x89	
		800/4 Z 1x 1,0x5,5x89; 1x 1,2x6,5x89	
		ストリップ交換可70 1x 50,0x70,0	

クラフトフォーム コンパクト 41



Code	EAN		
	4013288		
05059299001	096326		1
		816 R 1x 1/4"x119	
		851/4 Z 1x PH 1x89; 1x PH 2x89; 1x PH 3x89 ¹⁾	
		855/4 Z 1x PZ 1x89; 1x PZ 2x89; 1x PZ 3x89 ¹⁾	
		867/4 Z TORX® B0 1x TX 15x89; 1x TX 20x89; 1x TX 25x89; 1x TX 30x89	
		ストリップ交換可70 1x 50,0x70,0	

¹⁾六角ブレード



クラフトフォーム コンパクト 60 トルク 1.2 - 3.0 Nm

ポーチに収納された89mmビット、7441トルクドライバー
含む17点セット。トルクドライバーはラピダプタークイック
リリースチャック付きでスムーズにビットの交換を行えます。
ハードゾーンとソフトゾーンを備えたマルチコンポーネ
ントクラフトフォームハンドルにより手にかかる負担を軽
減し、作業スピードを高めます。手作業、電動工具両用
です。

設定範囲: 1.2~3.0 Nm。0.10 Nmごとに調整可能です。
読みやすいスケール値付きで、手作業でトルク値を設定
できます。締め付けられたネジを緩めるときはトルクは無
制限です。

- クラフトフォームプリセット型トルクドライバー、
ラピダプタークイックリリースチャック付き
- クラフトフォーム多種材質ハンドル、人間工学に基づいて
デザインされ、迅速な作業を実現
- ラピダプター技術により、スムーズにビットの交換がで
きます
- 手動工具および電動工具両用
- 実用的なポーチ、収納に便利

クラフトフォーム コンパクト 60 トルク 1.2 - 3.0 Nm



Code	EAN		
05059293001	169624		1
		7400 1x 7441, 1/4", 1.2-3.0 Nm	
		851/4 Z PH 1x PH 1x89; 1x PH 2x89; 1x PH 3x89 ¹⁾	
		855/4 Z PZ 1x PZ 1x89; 1x PZ 2x89; 1x PZ 3x89 ¹⁾	
		867/4 Z TORX® BO 1x TX 10x89; 1x TX 15x89; 1x TX 20x89; 1x TX 25x89; 1x TX 30x89	
		800/4 Z 1x 1,0x5,5x89	
		840/4 Z Hex-Plus 1x 3,0x89; 1x 4,0x89; 1x 5,0x89; 1x 6,0x89 ¹⁾	

¹⁾六角ブレード

クラフトフォームステンレス

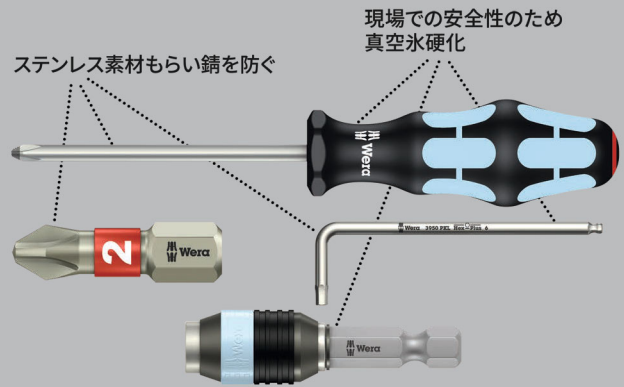

ポーチに収納された89mmのビット含む17点ステンレスセ
ット。3816 R クラフトフォームホルダーが含まれており、ラ
ピダプタークイックリリースチャック付きで、スムーズにビ
ットの交換を行えます。マルチコンポーネントクラフトフ
ォームハンドル、手にかかる負担を軽減し、ハードゾーン
により作業速度を高め、ソフトゾーンにより高いトルクを
伝達できます。ステンレス鋼製で、もらい錆を限りなく防
ぎます。

クラフトフォーム コンパクト 60, ステンレス



Code	EAN		
05071116001	115713		1
		3816 R 1x 1/4"x119	
		3851/4 1x PH 1x89; 1x PH 2x89; 1x PH 3x89 ¹⁾	
		3855/4 1x PZ 1x89; 1x PZ 2x89; 1x PZ 3x89 ¹⁾	
		3867/4 TORX® BO 1x TX 10x89; 1x TX 15x89; 1x TX 20x89; 1x TX 25x89; 1x TX 30x89	
		3800/4 1x 1,0x5,5x89	
		3840/4 Hex-Plus 1x 3,0x89; 1x 4,0x89; 1x 5,0x89; 1x 6,0x89	

¹⁾六角ブレード

クラフトフォーム コンパクト 60, インチサイズ、ステンレス



Code	EAN			
05071117001	4013288 115720			1
		●	3816 R 1x 1/4"x119	
		+	3851/4 PH 1x PH 1x89; 1x PH 2x89; 1x PH 3x89 ¹⁾	
		⊗	3867/4 TORX® BO 1x TX 10x89; 1x TX 15x89; 1x TX 20x89; 1x TX 25x89; 1x TX 30x89	
		⊖	3800/4 1x 1,0x5,5x89	
		○	3840/4 Hex-Plus 1x 3/32"x89; 1x 1/8"x89; 1x 5/32"x89; 1x 3/16"x89	
		□	3868/4 Square-Plus 1x # 1x89; 1x # 2x89; 1x # 3x89	

¹⁾六角ブレード

クラフトフォーム コンパクト 60

ポーチに収納された89mmのビット含む17点セット。816 R クラフトフォームホルダーが含まれており、ラピダプター クイックリリースチャック付きで、スムーズにビットの交換を行えます。マルチコンポーネントクラフトフォームハンドル、手にかかる負担を軽減し、ハードゾーンにより作業速度を高め、ソフトゾーンにより高いトルクを伝達できます。手作業、電動工具両用です。

クラフトフォーム コンパクト 60



Code	EAN			
05059295001	4013288 096289			1
		●	816 R 1x 1/4"x119	
		+	851/4 Z 1x PH 1x89; 1x PH 2x89; 1x PH 3x89 ¹⁾	
		⊗	855/4 Z 1x PZ 1x89; 1x PZ 2x89; 1x PZ 3x89 ¹⁾	
		⊗	867/4 Z TORX® BO 1x TX 10x89; 1x TX 15x89; 1x TX 20x89; 1x TX 25x89; 1x TX 30x89	
		⊖	800/4 Z 1x 1,0x5,5x89	
		○	840/4 Z 1x 3,0x89; 1x 4,0x89; 1x 5,0x89; 1x 6,0x89 ¹⁾	
			ストリップ交換可70 1x 50,0x70,0	

¹⁾六角ブレード



クラフトフォーム コンパクト 60 インチサイズ



Code	EAN			
05051042001	156037			1
		●	816 R 1x 1/4"x119	
		+	851/4 Z 1x PH 1x89; 1x PH 2x89; 1x PH 3x89 ¹⁾	
		✦	867/4 Z TORX® B0 1x TX 10x89; 1x TX 15x89; 1x TX 20x89; 1x TX 25x89; 1x TX 30x89	
		⊖	800/4 Z 1x 1,0x5,5x89	
		○	840/4 Z 1x 3/32"x89; 1x 1/8"x89; 1x 5/32"x89; 1x 3/16"x89	
		□	868/4 1x # 1x89; 1x # 2x89; 1x # 3x89	
			ストリップ交換可70 1x 50,0x70,0	

¹⁾六角ブレード

クラフトフォーム コンパクト 60 KK

- ボールエンドは、傾けてもねじ回し作業できます。

クラフトフォーム コンパクト 60 KK



Code	EAN			
05059294001	165503			1
		●	816 R 1x 1/4"x119	
		+	851/4 Z 1x PH 1x89; 1x PH 2x89; 1x PH 3x89 ¹⁾	
		✦	855/4 Z 1x PZ 1x89; 1x PZ 2x89; 1x PZ 3x89 ¹⁾	
		✦	867/4 TORX® KK 1x TX 10x89; 1x TX 15x89; 1x TX 20x89; 1x TX 25x89; 1x TX 30x89; 1x TX 40x89 ¹⁾	
		○	842/4 1x 3,0x89; 1x 4,0x89; 1x 5,0x89; 1x 6,0x89	
			ストリップ交換可70 1x 50,0x70,0	

¹⁾六角ブレード

クラフトフォーム コンパクト 62



Code	EAN		
05059297001	4013288 096302		1
		● 816 R 1x 1/4"x119	
		⊕ 851/4 Z 1x PH 1x89; 1x PH 2x89; 1x PH 3x89 ¹⁾	
		⊕ 855/4 Z 1x PZ 1x89; 1x PZ 2x89; 1x PZ 3x89 ¹⁾	
		⊕ 867/4 Z TORX® B0 1x TX 8x89; 1x TX 10x89; 1x TX 15x89; 1x TX 20x89; 1x TX 25x89; 1x TX 27x89; 1x TX 30x89; 1x TX 40x89	
		⊙ 840/4 Z B0 1x 2,0x89; 1x 2,5x89; 1x 3,0x89; 1x 4,0x89; 1x 5,0x89; 1x 6,0x89	
		⊖ 800/4 Z 1x 1,2x6,5x89	
		⊕ 871/4 TORQ-SET® Mplus 1x 6x89; 1x 8x89; 1x 10x89	
		⊕ 875/4 TRI-WING® 1x 1x89; 1x 2x89; 1x 3x89; 1x 4x89	
		● 857/4 Z 1x 4x89; 1x 6x89; 1x 8x89; 1x 10x89	
		ストリップ交換可70 1x 50,0x70,0	

¹⁾六角ブレード

自転車 セット 2

自転車ツールセット、実用的なポーチに89mmの長いビット入り。セットに含まれているラピダブタークイックリリースチャック付き816 R クラフトフォームビットホルダーは、人間工学に基づいた、手に負担のかかりにくいマルチコンポーネントクラフトフォームハンドルが採用されています。

自転車 セット 2

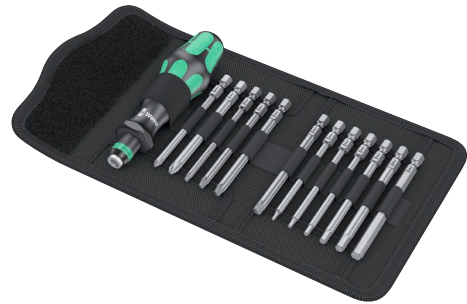

Code	EAN		
05004171001	4013288 211439		1
		● 816 R 1x 1/4"x119	
		⊕ 851/4 Z 1x PH 1x89; 1x PH 2x89	
		⊕ 867/4 Z TORX® 1x TX 10x89; 1x TX 20x89; 1x TX 25x89; 1x TX 30x89	
		⊙ 840/4 Z 1x 2,0x89; 1x 2,5x89; 1x 3,0x89; 1x 4,0x89; 1x 5,0x89; 1x 6,0x89 ¹⁾	
		ストリップ交換可70 1x 50,0x70,0	

¹⁾六角ブレード



Kraftform Kompakt 70 汎用

816 R Kraftformビットホルダー32本セット(Rapidaptorクイックリリースチャック,マルチコンポーネントKraftformハンドル付き)。

Rapidaptorユニバーサルホルダーは強力な磁石付きで大きく重いネジも保持できます。30種類のビットを使用すればほとんどすべての用途に対応できます。Wera(ヴェラ) 2go に最適。

- テキスタイルボックス内分類と低重量で輸送が容易
- ヴェラ 2go シリーズと組み合わせて使用可能

Kraftform Kompakt 70 汎用



Code	EAN			
05057113001	4013288 228345			1
		● 816 R 1x 1/4"x119		
		●● 889/4/1 K 1x 1/4"x50		
		⊕ 851/1 TZ 3x PH 1x25; 3x PH 2x25; 3x PH 3x25		
		⊕ 855/1 TZ 3x PZ 1x25; 3x PZ 2x25; 3x PZ 3x25		
		⊕ 867/1 Z TORX® B0 1x TX 10x25; 1x TX 15x25; 1x TX 20x25; 1x TX 25x25; 1x TX 30x25; 1x TX 40x25		
		○ 840/1 Z 1x 4,0x25; 1x 5,0x25; 1x 6,0x25		
		◐ 800/1 TZ 1x 0,6x4,5x25; 1x 1,0x5,5x25; 1x 1,2x6,5x25		
		9478 1x 160,0x95,0x65,0		
		マジックテープ 120 1x 50,0x120,0		

Kraftform Kompakt 71 セキュリティ

- テキスタイルボックス内分類と低重量で輸送が容易
- ヴェラ 2go シリーズと組み合わせて使用可能

Kraftform Kompakt 71 セキュリティ



Code	EAN			
05057114001	4013288 228352			1
		● 816 R 1x 1/4"x119		
		●● 889/4/1 K 1x 1/4"x50		
		⊕ 867/1 Z TORX® B0 1x TX 7x25; 1x TX 8x25; 1x TX 9x25; 1x TX 10x25; 1x TX 15x25; 1x TX 20x25; 1x TX 25x25; 1x TX 30x25; 1x TX 40x25		
		○ 840/1 Z B0 1x 2,0x25; 1x 2,5x25; 1x 3,0x25; 1x 4,0x25; 1x 5,0x25; 1x 6,0x25		
		◐ 868/1 Z 1x # 0x25; 1x # 1x25; 1x # 2x25; 1x # 3x25		
		⊕ 871/1 TORQ-SET® Mplus 25 mm 1x 6x25; 1x 8x25; 1x 10x25; 1x 1/4"x25		
		⊕ 875/1 TRI-WING® 25 mm 1x 1x25; 1x 2x25; 1x 3x25		
		● 857/1 Z 1x 4x25; 1x 6x25; 1x 8x25; 1x 10x25		
		9478 1x 160,0x95,0x65,0		
		マジックテープ 120 1x 50,0x120,0		

クラフトフォーム コンパクト 100

表面保護が施されたコンパクトな布製ボックスに収納されたツール52点セット。軽量で持ち運びやすい設計。

クイックリリースチャック付きラピダプタービットドライバー1個。クイックリリースチャック付き ラピダプタービットホルダー1個、電動工具のチャックに取り付けることも可能です。

長さ25mmのバイトーションビットBTZシリーズ、BTHシリーズ30個。長さ50mmのインパクトビット12個、要求の厳しい作業に適しています。

ヘックスプラス形状(リセス (ネジの窪み) の溝が丸みを帯びるのを防ぐ)のボールエンドを備えたL型六角レンチ8本、角度をつけて作業できます。

専用の布製ボックスは、立てた状態で保管できます。

- コンパクトな繊維製、傷に強い表面仕上げのボックス
- ラピダプター技術により、スムーズにビットの交換ができます
- 長さ25mmのバイトーションビット、耐久年数が長い
- 長さ50mmのインパクトビット、特に厳しい条件の作業に対応
- L型レンチ、ヘックスプラス(六角ネジをなめにくくなる)

ヘックス・プラス

ネジが変形する削減される

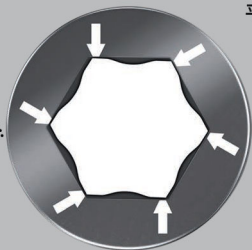

平均耐用年数以上

クラフトフォーム コンパクト 100



Code	EAN		
05057460001	4013288 179968		1
		● 813 R 1x 1/4"x90	
		●● 889/4/1 K 1x 1/4"x50	
		⊕ 851/1 BTZ 2x PH 1x25; 4x PH 2x25; 2x PH 3x25	
		⊕ 851/4 Impaktor DC 2x PH 2x50; 1x PH 3x50	
		⊕ 855/1 BTH 2x PZ 1x25; 4x PZ 2x25; 2x PZ 3x25	
		⊕ 855/4 Impaktor DC 2x PZ 2x50; 1x PZ 3x50	
		⊕ 867/1 TORX® BTZ 2x TX 10x25; 2x TX 15x25; 3x TX 20x25; 2x TX 25x25; 2x TX 30x25; 1x TX 40x25	
		⊕ 867/4 TORX® Impaktor DC 1x TX 25x50; 1x TX 30x50; 1x TX 40x50	
		⊖ 800/1 BTZ 1x 0,8x5,5x25; 1x 1,0x5,5x25	
		○ 840/4 Impaktor DC 1x 4,0x50; 1x 5,0x50; 1x 6,0x50	
		○ 950 PKS 1x 1,5x50 ¹⁾ ; 1x 2,0x56; 1x 2,5x63; 1x 3,0x71; 1x 4,0x80; 1x 5,0x90; 1x 6,0x100; 1x 8,0x112	
		マジックテープ 120 1x 50,0x120,0	

¹⁾六角

クラフトフォーム コンパクト 400

T型ドライバー: 最適化されたハンドル形状により、締め付けトルク/緩めトルクを伝達できます。人間工学に基づいたハンドルのデザインにより、手のひらを完全に握ることができ、指を柔らかいボールの溝に置くことができます。

手全体が摩擦損失なしでハンドルに完全に接触しています。表面は特殊な処理されているため、高い耐食性と精度があります。

- T型ハンドルドライバーは、締めたり緩めたりするときに高いトルクを伝達します
- 人間工学に基づいた形状のダブルコンポーネントT型ハンドルは、快適なグリップと表面により、トルクを最も効果的に伝達し、作業が疲れにくいです
- ラピダプターテクノロジー、ビットを素早く交換できます
- ビットホルダー、磁石付き
- DIN ISO 1173-C 6,3 und E 6,3規格の1/4"六角ドライブビット用

クラフトフォーム コンパクト 400



Code	EAN		
05057470001	4013288 214546		1
		● 416 R 1x 1/4"x45	
		⊕ 851/4 Z 1x PH 2x89; 1x PH 3x89 ¹⁾	
		⊕ 855/4 Z 1x PZ 2x89; 1x PZ 3x89 ¹⁾	
		⊕ 867/4 Z TORX® 1x TX 10x89; 1x TX 15x89; 1x TX 20x89; 1x TX 25x89; 1x TX 30x89; 1x TX 40x89	
		○ 840/4 Z 1x 3,0x89; 1x 4,0x89; 1x 5,0x89; 1x 6,0x89; 1x 8,0x89 ¹⁾	
		◐ 800/4 Z 1x 1,0x5,5x89	
		マジックテープ 120 1x 50,0x120,0	

¹⁾六角ブレード

Kraftform Kompakt 400 RA セット 1

丈夫なテキスタイルポーチに入った17点セット。ラチェット機能と6.35 mm ビット用のラピダプタークイックリリースチャックを備えた416 RA T型ハンドル差替式ドライバーが1点。細かいギア (80歯/振り幅4.5°) を備えた一体型ラチェットは、ツールを再配置することなくねじ回しができるため、作業を加速する。

ラチェット機能がハンドルに装備されているので、便利で快適な作業に供される。片手で時計回り及び反時計回りの方向転換操作が可能な正逆切替レバー付。人間工学に基づいたハンドルの形状が手のひらにしっかりと馴染む。手全体がハンドルに接触するため、手とハンドル間の摩擦損失が回避する。

DINISO1173-C6.3およびE6.3に準拠した6.35 mm 六角差込付ビット用のビットホルダー。片手でもビット交換ができるラピダプターテクノロジー付。丈夫なビット1/4"サイズ16点、長さ89 mm。汎用。

- 細かいギアを備えた一体型ラチェットにより、高速で安全な作業に供される
- 快適作業のため、ハンドルとラチェットヘッドが一体化されている
- 高速なビット交換と早回しのための早回しスリーブ付ラピダプター差替式ドライバー
- 早回しのための早回しスリーブ
- 人間工学に基づいた形状のダブルコンポーネントT型ハンドルは、快適なグリップと表面により、トルクを最も効果的に伝達し、作業が疲れにくいです
- DIN ISO 1173-C 6,3 und E 6,3規格の1/4"六角ドライブビット用

Kraftform Kompakt 400 RA セット 1



Code	EAN		
05023471001	4013288 222879		1
		● 416 RA 1x 1/4"x45	
		⊕ 851/4 Z 1x PH 2x89; 1x PH 3x89 ¹⁾	
		⊕ 855/4 Z 1x PZ 2x89; 1x PZ 3x89 ¹⁾	
		⊕ 867/4 Z TORX® 1x TX 10x89; 1x TX 15x89; 1x TX 20x89; 1x TX 25x89; 1x TX 30x89; 1x TX 40x89	
		○ 840/4 Z 1x 3,0x89; 1x 4,0x89; 1x 5,0x89; 1x 6,0x89 ¹⁾ ; 1x 8,0x89 ¹⁾	
		◐ 800/4 Z 1x 1,0x5,5x89	
		ストリップ交換可120 1x 50,0x120,0	

¹⁾六角ブレード

Kraftform Kompakt 400 RA セット インチサイズ 1



Code	EAN		
05057473001	4013288 222930		1
		● 416 RA 1x 1/4"x45	
		⊕ 851/4 Z 1x PH 2x89; 1x PH 3x89 ¹⁾	
		⊗ 867/4 Z TORX® 1x TX 10x89; 1x TX 15x89; 1x TX 20x89; 1x TX 25x89; 1x TX 30x89; 1x TX 40x89	
		○ 840/4 Z 1x 1/8"x89; 1x 5/32"x89; 1x 3/16"x89; 1x 7/32"x89; 1x 1/4"x89	
		□ 868/4 1x # 2x89; 1x # 3x89	
		● 800/4 Z 1x 1,0x5,5x89	
		ストリップ交換可120 1x 50,0x120,0	

¹⁾六角ブレード

Kraftform Kompakt 400 RA セット 2

丈夫なテキスタイルポーチに入った9点セット。6.35 mm ソケット用のラチェット機能を備えた411 A RA T型ハンドルアダプタードライバー1点。細かいギア (80歯/振り幅4.5°) を備えた一体型ラチェットは、工具を再配置することなくねじ回しを容易にする。

ラチェット機能がハンドルの中に埋め込まれているため、便利で快適な作業を保証する。片手で操作できる時計回り及び反時計回りの方向転換のための正逆切替レバーを備えている。ハンドルの人間工学に基づいた形状はてのひらにうまく満たし、指は柔らかくグリップに凹みでる部分にしっかりとまる。

手全体がハンドルに接触するため、手とハンドル間の摩擦損失が回避される。6.35 mm ソケット、および四角差込付 6.35 mm コネクタ用。ボールロック付。

6.35 mm 差込を備えたZyklopソケット8点。Take it easy色分けシステム付。サイズによる色分けされているため必要なツールをすばやく簡単に識別できる。

- 人間工学に基づいた形状のダブルコンポーネントT型ハンドルは、快適なグリップと表面により、トルクを最も効果的に伝達し、作業が疲れにくいです
- 細かいギアを備えた一体型ラチェットにより、高速で安全な作業に供される
- 時計回り及び反時計回りの方向転換を快適にするための正逆切替レバー
- 快適作業のため、ハンドルとラチェットヘッドが一体化されている
- 早回しのための早回しスリーブ
- 安全なボールロック付の6.35 mm ソケット取付
- “Take it easy”色分けシステム:形状によって色分けされています



Kraftform Kompakt 400 RA セット 2



Code	EAN		
05023470001	4013288 222862		1
		○ 411 A RA 1x 1/4"x45	
		● 8790 HMA 1x 6,0x23,0; 1x 7,0x23,0; 1x 8,0x23,0; 1x 9,0x23,0; 1x 10,0x23,0; 1x 11,0x23,0; 1x 12,0x23,0; 1x 13,0x23,0	
		ストリップ交換可120 1x 50,0x120,0	

Kraftform Kompakt 400 RA セット インチサイズ 2



Code	EAN		
05057474001	4013288 223364		1
		□ 411 A RA 1x 1/4"x45	
		● 8790 HMA 1x 3/16"x23,0; 1x 7/32"x23,0; 1x 1/4"x23,0; 1x 9/32"x23,0; 1x 5/16"x23,0; 1x 3/8"x23,0; 1x 7/16"x23,0; 1x 1/2"x23,0	
		ストリップ交換可120 1x 50,0x120,0	

Kraftform Kompakt 400 RA SHK セット 1

• 空調制御システム専用セット

Kraftform Kompakt 400 RA SHK セット 1



Code	EAN		
05136072001	4013288 228369		1
		● 416 RA 1x 1/4"x45	
		● 816 R 1x 1/4"x119	
		⊕ 851/4 Z 1x PH 2x89	
		⊕ 855/4 Z 1x PZ 2x89	
		⊕ 855/4 PZ/S 1x # 1x70; 1x # 2x70	
		⊕ 867/4 Z TORX® 1x TX 15x89; 1x TX 20x89; 1x TX 25x89; 1x TX 30x89	
		○ 840/4 Z 1x 2,0x89; 1x 2,5x89; 1x 3,0x89; 1x 4,0x89; 1x 5,0x89; 1x 6,0x89 ¹⁾	
		● 869/4 M 1x 8,0x50,0; 1x 10,0x50,0	
		マジックテープ 120 1x 50,0x120,0	

¹⁾六角ブレード

Kraftform Kompakt 900 セット 1

インパクトドライバー 921は、手作業インパクトレンチ、コンパクトツール、貫通軸の利点を組み合わせたもの。

インパクトレンチ機能は、最大25Nmの緩みトルクを提供する。

頑丈なビットホルダーにより、さまざまなネジ先端形状に合わせて特殊ビットを取付けることができる。貫通軸は、力の伝達を確保する。

インパクトレンチ機能とドライバー機能は必要に応じて切り替えることができる。

- 手作業で作動可能なインパクトレンチ機能を備えたコンパクトで頑丈な軸ドライバーセット
- 頑固なネジ接続を緩めるため
- ハンマーによる衝撃は、貫通軸による損失なしで約25Nmの緩めるトルク伝達で回転運動に変換される
- 正逆切り替え機能: インパクトレンチとドライバー
- 6.35 mm 六角差込を備えた特別に硬化された頑丈なビット
- 手作業インパクトレンチ、コンパクトツール、貫通ドライバーの利点を組み合わせる

Kraftform Kompakt 900 セット 1



Code	EAN		
05018110001	4013288 222176		1
		● 921 1x 1/4"x163,5	
		⊕ 851 S 1x PH 1x70; 1x PH 2x70; 1x PH 3x70	
		⊕ 855 S 1x PZ 1x70; 1x PZ 2x70; 1x PZ 3x70	
		⊕ 867 S TORX® 1x TX 15x70; 1x TX 20x70; 1x TX 25x70; 1x TX 30x70; 1x TX 40x70	
		○ 840 S Hex-Plus 1x 3,0x70; 1x 4,0x70; 1x 5,0x70; 1x 6,0x70	
		● 800 S 1x 0,8x4,0x70; 1x 1,0x5,5x70; 1x 1,2x6,5x70	
		ストリップ交換可120 1x 50,0x120,0	

Kraftform Kompakt 900 インチサイズセット 1



Code	EAN		
05018111001	4013288 222312		1
		● 921 1x 1/4"x163,5	
		⊕ 851 S 1x PH 1x70; 1x PH 2x70; 1x PH 3x70	
		⊕ 867 S TORX® 1x TX 15x70; 1x TX 20x70; 1x TX 25x70; 1x TX 30x70; 1x TX 40x70	
		○ 840 S Hex-Plus 1x 1/8"x70; 1x 5/32"x70; 1x 3/16"x70; 1x 1/4"x70	
		○ 868 S 1x # 1x70; 1x # 2x70; 1x # 3x70	
		● 800 S 1x 0,8x4,0x70; 1x 1,0x5,5x70; 1x 1,2x6,5x70	
		ストリップ交換可120 1x 50,0x120,0	

921 Kraftform Plus インパクトドライバー - シリーズ 900

インパクトドライバー 921は、手作業インパクトレンチ、コンパクトツール、貫通軸の利点を組み合わせたもの。インパクトレンチ機能は、最大25Nmの緩みトルクを提供する。

頑丈なビットホルダーにより、さまざまなネジ先端形状に合わせて特殊ビットを取付けることができる。貫通軸は、力の伝達を確保する。

インパクトレンチ機能とドライバー機能は必要に応じて切り替えることができる。

- 頑固なネジ接続を緩めるため
- 手作業インパクトレンチ機能のオン/オフを切り替えることができる
- ハンマーによる衝撃は、貫通軸による損失なしで約25Nmの緩めるトルク伝達で回転運動に変換される
- 正逆切り替え機能: インパクトレンチとドライバー

921 Kraftform Plus インパクトドライバー - シリーズ 900



Code	EAN	Icon	mm	mm	mm	mm	mm	mm	mm
05018100001	221698	1/4"	163,5	6 7/16"					1

851 S インパクトドライバー用プラスビット

丈夫なプラスリセス用の非常に丈夫なビット。ビットが衝撃対応、耐用年数を延ばす。

ヴェラインパクトドライバー921専用。
6.35 mm 六角差込付。

- プラスネジ用
- 耐久性に優れた丈夫
- 1/4" 六角差し込み
- ヴェラインパクトドライバー921で使用可能

851 S インパクトドライバー用プラスビット



Code	EAN	Icon	mm	mm	mm	mm	mm	mm
05018160001	222510	PH 1	70	2 3/4"				5
05018161001	222527	PH 2	70	2 3/4"				5
05018162001	222534	PH 3	70	2 3/4"				5

855 S インパクトドライバー用ポジビット

ポジ差込に適した頑丈なビット。ビットが衝撃対応、耐用年数を延ばす。

ヴェラインパクトドライバー921専用。
6.35 mm 六角差込付。

- ポジドライブネジ用
- 耐久性に優れた丈夫
- 1/4" 六角差し込み
- ヴェラインパクトドライバー921で使用可能

855 S インパクトドライバー用ポジビット



Code	EAN	Icon	mm	mm	mm	mm	mm	mm
05018163001	222541	PZ 1	70	2 3/4"				5
05018164001	222558	PZ 2	70	2 3/4"				5
05018165001	222565	PZ 3	70	2 3/4"				5

867 S インパクトドライバー用トルクスビット

TORX®ソケットネジ用の頑丈なビット。ビットが衝撃対応、耐用年数を延ばす。

ヴェラインパクトドライバー921専用。
6.35 mm 六角差込付。

- トルクスネジ用
- 耐久性に優れた丈夫
- 1/4" 六角差し込み
- ヴェラインパクトドライバー921で使用可能

867 S インパクトドライバー用トルクスビット



Code	EAN	Icon	mm	mm	mm	mm	mm	mm
05018166001	222572	TX 15	70	2 3/4"				5
05018167001	222589	TX 20	70	2 3/4"				5
05018168001	222596	TX 25	70	2 3/4"				5
05018169001	222602	TX 30	70	2 3/4"				5
05018170001	222619	TX 40	70	2 3/4"				5

ヘックス・プラス

ネジが変形する削減される

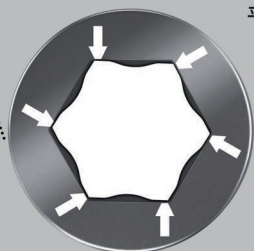

平均耐用年数以上

六角ネジ用の頑丈なビット。ビットが衝撃対応、耐用年数を延ばす。

ヴェラインパクトドライバー921専用。
6.35 mm 六角差込付。

- ソケットネジ用
- 耐久性に優れた丈夫
- ヘックスプラスは、ネジの寿命年数を延ばせます
- 1/4" 六角差し込み
- ヴェラインパクトドライバー921で使用可能

840 S ヘックスプラス インパクトドライバー用ビット

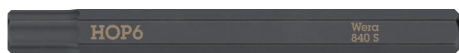

	EAN	六角	六角	長さ	長さ		
Code	4013288	mm		mm			
05018150001	222428	3,0		70	2 3/4"		5
05018151001	222435	4,0		70	2 3/4"		5
05018152001	222442	5,0		70	2 3/4"		5
05018153001	222459	6,0		70	2 3/4"		5
05018154001	222466		1/8"	70	2 3/4"		5
05018155001	222473		5/32"	70	2 3/4"		5
05018156001	222480		3/16"	70	2 3/4"		5
05018157001	222497		1/4"	70	2 3/4"		5

800 S インパクトマイナスドライバー

マイナスネジ用の頑丈なビット。ビットが衝撃対応、耐用年数を延ばす。

ヴェラインパクトドライバー921専用。
6.35 mm 六角差込付。

- マイナスネジ用
- 耐久性に優れた丈夫
- 1/4" 六角差し込み
- ヴェラインパクトドライバー921で使用可能

800 S インパクトマイナスドライバー



	EAN	六角	六角	長さ	長さ		
Code	4013288	mm	mm	mm			
05018140001	222398	0,8	4,0	70	2 3/4"		5
05018141001	222404	1,0	5,5	70	2 3/4"		5
05018142001	222411	1,2	6,5	70	2 3/4"		5

868 S インパクトドライバー用四角ソケットビット

四角ソケットネジ用の頑丈なビット。ビットが衝撃対応、耐用年数を延ばしす。

ヴェラインパクトドライバー921専用。
6.35 mm 六角差込付。

- 四角ソケットネジ用
- 耐久性に優れた丈夫
- 1/4" 六角差し込み
- ヴェラインパクトドライバー921で使用可能

868 S インパクトドライバー用四角ソケットビット



	EAN	六角	長さ	長さ			
Code	4013288		mm				
05018171001	222626	# 1	70	2 3/4"			5
05018172001	222633	# 2	70	2 3/4"			5
05018173001	222640	# 3	70	2 3/4"			5

Kraftform Kompakt 838 RA S Set 1

ラチェットドライバー14本セット。直感的なラチェット機能を備えたビットホルダー。ツールを回すことで作業がスピードアップ。ラチェット機構がハンドルに完全に組み込まれているため非常に便利で楽に作業ができます。人間工学に基づいた時計回り/反時計回り、ポジション0への切り替え。6.35ミリ六角ビット用マグネット式ビットホルダー。

汎用タフビット13種(プラスドライバー、ポジドライブ、トルクス、六角ソケット、溝付き)、長さ50ミリ、ニッケルメッキ、“Take it easy”色分けシステム：サイズの刻印と刃先の色分けにより、必要なビットを簡単に見つけることができます。

- 超小型ビットホルダー、6.35ミリ六角ドライブ付きビット用
- ラチェット機構をハンドルに内蔵
- 細かいギアを備えた一体型ラチェットにより、高速で安全な作業に供される
- 高い作業スピード：ラチェット機構はネジ締め時に早回しさせることもできます
- 人間工学に基づき、時計回り/反時計回りまたはポジション0に直感的に切り替え可能
- 強力磁石でビットをしっかりと保持
- “Take it easy”色分けシステム：形状によって色分けされています
- Wera 2go シリーズ製品と組み合わせて使用できます

Kraftform Kompakt 838 RA S Set 1



Code	EAN		
05051060001	4013288 229755		1
		● 838 RA S 1x 1/4"x102	
		⊕ 851/4 BTZ 1x PH 1x50; 1x PH 2x50	
		⊕ 855/4 BTZ 1x PZ 1x50; 1x PZ 2x50	
		⊕ 867/4 TORX® BTZ 1x TX 10x50; 1x TX 15x50; 1x TX 20x50; 1x TX 25x50	
		○ 840/4 BTZ 1x 2,5x50; 1x 3,0x50; 1x 4,0x50; 1x 5,0x50	
		◐ 800/4 BTZ 1x 0,8x5,5x50	
		ストリップ交換可70 1x 50,0x70,0	

Kraftform Kompakt 838 RA S インチサイズ Set 1



Code	EAN		
05051065001	4013288 229816		1
		● 838 RA S 1x 1/4"x102	
		⊕ 851/4 BTZ 1x PH 1x50; 1x PH 2x50	
		⊕ 867/4 TORX® BTZ 1x TX 10x50; 1x TX 15x50; 1x TX 20x50; 1x TX 25x50	
		○ 840/4 Z 1x 3/64"x50; 1x 5/32"x50; 1x 3/16"x50; 1x 7/32"x50	
		◐ 800/4 BTZ 1x 0,8x5,5x50	
		◐ 868/4 1x # 1x50; 1x # 2x50	
		ストリップ交換可70 1x 50,0x70,0	

Kraftform Kompakt 838 RA-R M Set 1

ラチェットドライバー15本セット。直感的なラチェット機能を備えたビットホルダー。ハンドルに内蔵された細かいギアのラチェット機構(歯数36/戻り角10°)により、ツールの位置を変えることなくネジ回しを容易にし加速します。ツールを早回しさせることも可能です。ハンドルに内蔵されたラチェット機構は、非常に便利で快適な作業を保証します。

人間工学に基づき、時計回り/反時計回りまたはポジション0に切り替え可能。Kraftform Plusハンドルは人間工学に基づき、快適なネジ回しを実現しマメやタコを防ぎます。DIN ISO 1173-C 6.3およびE 6.3(ISO1173)により6.35ミリ六角ドライブ付きビット用マグネット式ビットホルダー。

Rapidaptorクイックリリースチャックにより、余分なツールセットなしでビットを素早く交換できます。強力な磁石がビットをしっかり保持します。13種類の汎用タフビット(プラスドライバー、ポジドライブ、トルクス、六角ソケット)、長さ89ミリ、的なニッケルメッキ。

- DIN ISO 1173-C 6.3およびE 6.3ならびにWera(ヴェラ)シリーズ1および4に準拠した6.35ミリ六角ドライブビット用 Rapidaptorクイックリリースチャック付きビットホルダー
- ラピダプターホルダー、スムーズにビットの交換ができます
- Wera 2go対応の丈夫な折りたたみバッグ

Kraftform Kompakt 838 RA-R M Set 1



Code	EAN		
05051061001	4013288 229779		1
		● 838 RA-R M 1x 1/4"x123,5	
		⊕ 851/4 Z 1x PH 1x89; 1x PH 2x89; 1x PH 3x89 ¹⁾	
		⊕ 855/4 Z 1x PZ 1x89; 1x PZ 2x89; 1x PZ 3x89 ¹⁾	
		⊕ 867/4 Z TORX® 1x TX 10x89; 1x TX 15x89; 1x TX 20x89; 1x TX 25x89	
		○ 840/4 Z 1x 3,0x89; 1x 4,0x89; 1x 5,0x89	
		● 800/4 Z 1x 1,0x5,5x89	
		ストリップ交換可70 1x 50,0x70,0	

¹⁾六角ブレード

Kraftform Kompakt 838 RA-R M インチサイズ Set 1



Code	EAN		
05051066001	4013288 229823		1
		● 838 RA-R M 1x 1/4"x123,5	
		⊕ 851/4 Z 1x PH 1x89; 1x PH 2x89; 1x PH 3x89 ¹⁾	
		⊕ 867/4 Z TORX® 1x TX 10x89; 1x TX 15x89; 1x TX 20x89; 1x TX 25x89	
		○ 840/4 Z 1x 1/8"x89; 1x 5/32"x89; 1x 3/16"x89	
		● 800/4 Z 1x 1,0x5,5x89	
		○ 868/4 1x # 1x89; 1x # 2x89; 1x # 3x89	
		ストリップ交換可70 1x 50,0x70,0	

¹⁾六角ブレード



クラフトフォームコンパクトビット収納内蔵RA 1

届けにくい箇所には、小型差替式ラチェットドライバーが最適。ギア数多いラチェット機能で小さい振り幅を実現。正逆切替リング式（右、オフ、左）。

ハンドルにビット6本内蔵。差込部に磁石付、しっかりビット保持します。

ハードゾーンとソフトゾーンを組み合わせた二重成形のクラフトフォームハンドルによるしっかりと保持しながら、正確に作業を行うことができます。カラーコード：サイズスタンプと刃先形状別に分けにより、必要なビットを簡単に見つけ出すことができます。

- 狭い設置スペースでの作業に適した短くコンパクトなスタビー形状で、内蔵のマガジンには6個のビット入り
- 人間工学に基づいたダブルコンポーネントクラフトフォームハンドルは、作業の正確さを向上します
- 低戻り角度およびリング（右、オフ、左）用の微細歯部によるラチェット機能
- ビットを簡単に取り外せて、安全に保管できるキャプティブおよび回転式ビットマガジン
- “Take it easy”色分けシステム：形状によって色分けされています

クラフトフォームコンパクトビット収納内蔵RA 1

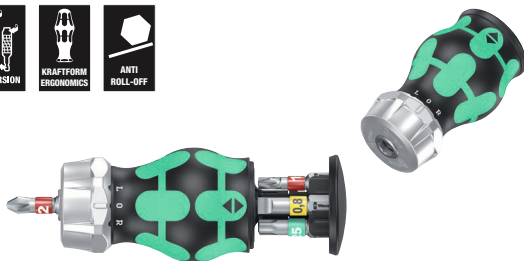

Code	EAN		
05008883001	4013288 221124		1
		⊕ 851/1 BTZ PH 1x PH 1x25; 1x PH 2x25	
		⊗ 867/1 TORX® BTZ 1x TX 15x25; 1x TX 20x25; 1x TX 25x25	
		● 800/1 BTZ 1x 0,8x5,5x25	

⌚ 廃番。後継品は2025年6月1日発表する予定。

クラフトフォームコンパクトビット収納内蔵RA 2

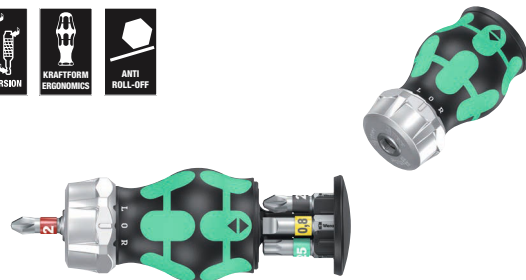

Code	EAN		
05008884001	4013288 221131		1
		⊕ 851/1 BTZ PH 1x PH 1x25; 1x PH 2x25	
		⊕ 855/1 BTZ PZ 1x PZ 1x25; 1x PZ 2x25	
		⊗ 867/1 TORX® BTZ 1x TX 25x25	
		● 800/1 BTZ 1x 0,8x5,5x25	

⌚ 廃番。後継品は2025年6月1日発表する予定。

クラフトフォームコンパクトビット収納内蔵RA 4

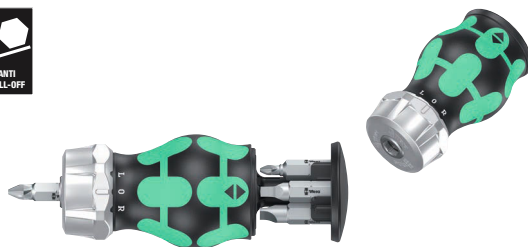

Code	EAN		
05008886001	4013288 221155		1
		⊕ 851/1 Z PH 1x PH 1x25; 1x PH 2x25	
		□ 868/1 Z 1x # 1x25; 1x # 2x25	
		● 800/1 Z 1x 1,0x5,5x25; 1x 1,2x6,5x25	

⌚ 廃番。後継品は2025年6月1日発表する予定。

クラフトフォームコンパクト スタビー ビット収納

手の届きにくい場所でも使える、短いビットマウント付きの非常に小さいビットハンドホルダー。ハンドルのマガジン内に6ビットが含まれています。全長わずか65mmのクラフトフォームコンパクト スタビーは、本物のミニスクロードドライブワークショップです。ビットマウントには強力な永久磁石が付いており、ビットをしっかりと保持します。硬いゾーンと柔らかいゾーンが組み合わされた実用的な2コンポーネントハンドルで、しっかりと手に握って正確に作業することができます。簡単なツールファインダー：サイズの印が付いており、アウトプット別に色分けされているので、必要なビットが簡単に見つかります。

- 狭い設置スペースでの作業に適した短くコンパクトなスタビー形状で、内蔵のマガジンには6個のビット入り
- 人間工学に基づいたダブルコンポーネントクラフトフォームハンドルは、作業の正確さを向上します
- 強力な永久磁石を使用した1/4" ビットマウント
- ビットを簡単に取り外せて、安全に保管できるキャプティブおよび回転式ビットマガジン
- “Take it easy”色分けシステム:形状によって色分けされています

クラフトフォームコンパクト スタビー ビット収納 1

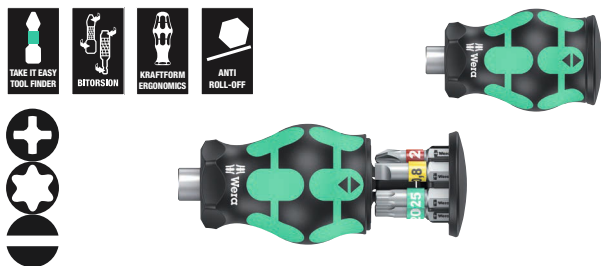

Code	EAN		
05008873001	4013288 217769		1
		+	851/1 BTZ PH 1x PH 1x25; 1x PH 2x25
		⊕	867/1 TORX® BTZ 1x TX 15x25; 1x TX 20x25; 1x TX 25x25
		⊖	800/1 BTZ 1x 0,8x5,5x25

クラフトフォームコンパクト スタビー ビット収納 2

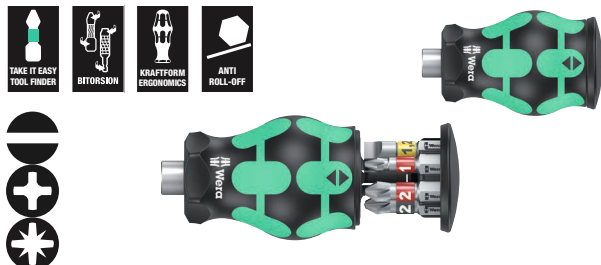

Code	EAN		
05008874001	4013288 217776		1
		⊖	800/1 BTZ 1x 0,8x5,5x25; 1x 1,2x6,5x25
		+	851/1 BTZ PH 1x PH 1x25; 1x PH 2x25
		⊕	855/1 BTZ PZ 1x PZ 1x25; 1x PZ 2x25

クラフトフォームコンパクト スタビー ビット収納 3

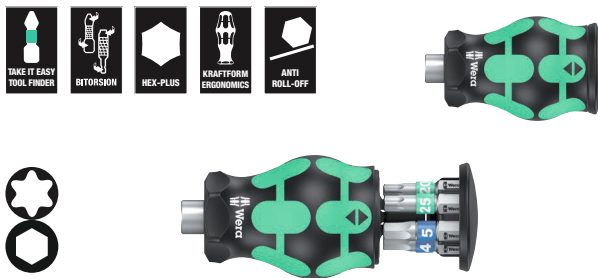

Code	EAN		
05008875001	4013288 217783		1
		⊕	867/1 TORX® BTZ 1x TX 15x25; 1x TX 20x25; 1x TX 25x25
		⊖	840/1 BTZ Hex-Plus 1x 3,0x25; 1x 4,0x25; 1x 5,0x25

クラフトフォームコンパクト スタビー ビット収納 4

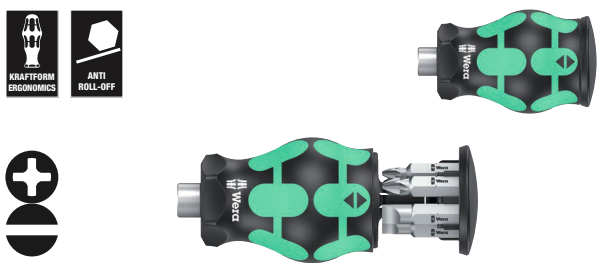

Code	EAN		
05008877001	4013288 219800		1
		+	851/1 Z PH 1x PH 1x25; 1x PH 2x25; 1x PH 3x25
		⊖	800/1 Z 1x 0,6x4,5x25; 1x 1,0x5,5x25; 1x 1,2x6,5x25

クラフトフォームコンパクト スタビー ビット収納 5

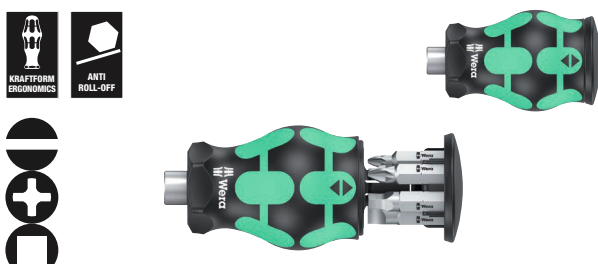

Code	EAN		
05008878001	4013288 219817		1
		⊖	800/1 Z 1x 1,0x5,5x25; 1x 1,2x6,5x25
		+	851/1 Z PH 1x PH 1x25; 1x PH 2x25
		⊖	868/1 Z 1x # 1x25; 1x # 2x25

Kraftform ターボ ヤード法 1

必要なブレードを素早く交換できるハンドル/ブレードの交換システム。

特に小さなビットを保持するスタビードライバーハンドルは、届きにくい場所でも作業できる短いブレードが付き。DIN ISO 1173-C 6.3およびWera connection series 1に準拠した1/4インチ六角ドライブ付きビットの取り付けに適しています。強力な永久磁石を使用しており、重量のある大型ネジも固定できます。ハードゾーンとソフトゾーンを実用的に組み合わせた2コンポーネント・クラフトフォーム・ハンドルは、強靱なグリップと正確な作業を実現します。高品質なBiTorsionビットは、BiTorsionゾーンが高負荷時のビット先端のねじれを防止します。

これにより、製品寿命が大幅に延長されます。高い堅牢性を誇り、低重量、低容量のコンパクトなテキスタイルボックス。Wera 2goシステムとのドッキングに適しています。

- ハンドル/差替式ブレードシステムにより、スピーディにブレードを交換できます
- Stubbyビットホルダー: コンパクトなデザインで狭いスペースでの作業に最適
- 人間工学に基づいたダブルコンポーネントクラフトフォームハンドルは、作業の正確さを向上します
- BiTorsionゾーン付きビット、負荷ピーク時のトルクを緩和する
- “Take it easy”色分けシステム:形状によって色分けされています

Kraftform ターボ ヤード法 1



Code	EAN		
	4013288		
05057471001	214553		1
		811/1 Stubby 1x 1/4"	
		851/1 BTZ 1x PH 1x25; 1x PH 2x25	
		855/1 BTZ 1x PZ 1x25; 1x PZ 2x25	
		867/1 TORX® BTZ 1x TX 10x25; 1x TX 15x25; 1x TX 20x25; 1x TX 25x25; 1x TX 30x25	
		840/1 BTZ 1x 2,0x25; 1x 2,5x25; 1x 3,0x25; 1x 4,0x25; 1x 5,0x25; 1x 5,5x25	
		800/1 BTZ 1x 0,8x5,5x25; 1x 1,0x5,5x25; 1x 1,2x6,5x25	
		ストリップ交換可70 1x 50,0x70,0	

自転車セット11

サイクリング向けの小型スタビーマガジン。届かない箇所に、小型差替式ドライバーが最適。ステンレスビット7本、そのうち6本が内蔵、1本は差し込んであります。

ハードゾーンとソフトゾーンを組み合わせた二重成形のクラフトフォームハンドルでトルクの伝達を確保します。

カラーコード: サイズスタンプと刃先形状別に色分けにより、必要なビットを簡単に見つけ出すことができます。

- ショートコンパクトスタビー形状、タイトなスペースでの作業用、7x ステンレス製ビットを含む
- 人間工学に基づいたダブルコンポーネントクラフトフォームハンドルは、作業の正確さを向上します
- ステンレスビット
- ビットを簡単に取り外せて、安全に保管できるキャプティブおよび回転式ビットマガジン
- “Take it easy”色分けシステム:形状によって色分けされています

自転車セット11



Code	EAN		
05004179001	4013288 220714		1
		+	3851/1 TS PH 1x PH 1x25
		⊗	3867/1 TS TORX® 1x TX 10x25; 1x TX 25x25
		○	3840/1 TS 1x 2,5x25; 1x 3,0x25; 1x 4,0x25; 1x 5,0x25

自転車セット5

届かない箇所に、小型差替式ドライバーが最適。ギア数多いラチェット機能で小さい振幅を実現。正逆切替スリング式 (右、オフ、左)。

ステンレスビット7本、そのうち6本が内蔵、1本は差し込んであります。差込部に磁石付、しっかりビット保持します。

ハードゾーンとソフトゾーンを組み合わせた二重成形のクラフトフォームハンドルでトルクの伝達を確保します。カラーコード: サイズスタンプと刃先形状別に色分けにより、必要なビットを簡単に見つけ出すことができます。

- ショートコンパクトスタビー形状、タイトなスペースでの作業用のマガジン付き、7x ステンレス製ビットを含む
- 人間工学に基づいたダブルコンポーネントクラフトフォームハンドルは、作業の正確さを向上します
- 低戻り角度およびリング (右、オフ、左) 用の微細歯部によるラチェット機能
- ビットを簡単に取り外せて、安全に保管できるキャプティブおよび回転式ビットマガジン
- “Take it easy”色分けシステム:形状によって色分けされています

自転車セット5

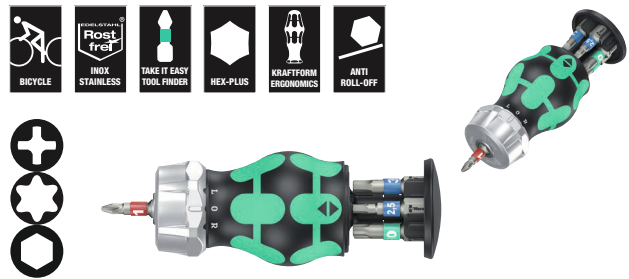

Code	EAN		
05004185001	4013288 221162		1
		+	3851/1 TS PH 1x PH 1x25
		⊗	3867/1 TS TORX® 1x TX 10x25; 1x TX 25x25
		○	3840/1 TS 1x 2,5x25; 1x 3,0x25; 1x 4,0x25; 1x 5,0x25

¹⁾ 廃番。後継品は2025年6月1日発表する予定。

クラフトフォーム コンパクト W1 補修用

クラフトフォーム コンパクト ツール35点セット、屋内と屋外両方でのメンテナンス作業用。セット内容: 電気工事用差替式ブレード12本、絶縁ブレードホルダー1本、ジョーカーダブルオープンエンドレンチ1本、1/4"サイクロップスピードラチェット1本とそれに付随するアクセサリ2個、手作業、電動工具両用ソケット8個(サイズ5.5~13)、ユニバーサルビットホルダー1個、長さ25 mmのビット7点。

絶縁グリッパー1個、ネジをしっかり保持できます。電圧テスター1本。表面保護がされており耐久性がある布製ボックス、作業場で立てた状態で保管でき、持ち運びにも便利です。

- 速さが自慢の1/4"サイクロップスピードラチェットレンチ、自由に回転可能なラチェットヘッド、5つの固定位置
- 手動および電動工具ソケット(インパクト除外)、ボールロック付き、テールローレットにより握りやすい
- ジョーカー両口レンチ、保持機能、リミットストップ、細かい歯が組み込まれており、小さい作業角度を実現しています
- クラフトフォーム絶縁ホルダーと差替式ブレード
- 電気工事用VDEブレード(長さ157ミリ)、実用的な回転機能、転がり防止機能、“Take it easy”色分けシステム: 刃先による色分けとレーザー刻印によるサイズ表示
- 丈夫な布製ボックスに収納したセット品

クラフトフォーム コンパクト W1 補修用



Code	EAN		
05135926001	4013288 178336		1
		● 817 VDE 1x 9x98	
		● Kraftform Kompakt VDE 60 i Take it easy 1x 0,4x2,5x157	
		● Kraftform Kompakt VDE 60 iS Take it easy 1x 0,6x3,5x157; 1x 0,8x4,0x157; 1x 1,0x5,5x157	
		⊕ Kraftform Kompakt VDE 62 iS Take it easy 1x PH 1x157; 1x PH 2x157	
		⊕ Kraftform Kompakt VDE 65 iS Take it easy 1x PZ 1x157; 1x PZ 2x157	
		⊗ Kraftform Kompakt VDE 67 i TORX® Take it easy 1x TX 10x157	
		⊗ Kraftform Kompakt VDE 67 iS TORX® Take it easy 1x TX 15x157; 1x TX 20x157; 1x TX 25x157	
		1440 1x 4,5-6,0x41,0	
		● 247 1x 0,5x3,0x70	
		6002 Joker Double 1x 10x13x167	
		□ 8000 A 1x 1/4"x152,0	
		● 8784 A1 1x 1/4"x1/4"x37,0	
		● 8794 SA 1x 1/4"x75,0	
		● 8790 HMA 1x 5,5x23,0; 1x 6,0x23,0; 1x 7,0x23,0; 1x 8,0x23,0; 1x 10,0x23,0; 1x 11,0x23,0; 1x 12,0x23,0; 1x 13,0x23,0	
		● 893/4/1 K 1x 1/4"x50	
		⊕ 855/1 Z 1x PZ 1x25; 1x PZ 2x25	
		○ 840/1 Z 1x 3,0x25; 1x 4,0x25; 1x 5,0x25; 1x 6,0x25	
		⊗ 867/1 TORX® 1x TX 25x25	
		マジックテープ 240 1x 50,0x240,0	

*) 米国およびカナダでは取り扱っておりません

クラフトフォームコンパクト W2 補修工事用



Code	EAN		
05135870001	209542		1
		817 VDE 1x 9x98	
		Kraftform Kompakt VDE 60 i Take it easy 1x 0,4x2,5x157	
		Kraftform Kompakt VDE 60 iS Take it easy 1x 0,6x3,5x157; 1x 0,8x4,0x157; 1x 1,0x5,5x157	
		Kraftform Kompakt VDE 62 iS Take it easy 1x PH 1x157; 1x PH 2x157	
		Kraftform Kompakt VDE 67 i TORX® Take it easy 1x TX 10x157	
		Kraftform Kompakt VDE 67 iS TORX® Take it easy 1x TX 15x157; 1x TX 20x157; 1x TX 25x157	
		Kraftform Kompakt VDE 65 iS Take it easy 1x PZ 1x157; 1x PZ 2x157	
		1440 1x 4,5-6,0x41,0	
		335 1x 0,4x2,5x60 ¹⁾	
		6002 Joker Double 1x 10x13x167	
		8000 A 1x 1/4"x152,0	
		8784 A1 1x 1/4"x1/4"x37,0	
		8794 SA 1x 1/4"x75,0	
		8790 HMA 1x 5,5x23,0; 1x 6,0x23,0; 1x 7,0x23,0; 1x 8,0x23,0; 1x 10,0x23,0; 1x 11,0x23,0; 1x 12,0x23,0; 1x 13,0x23,0	
		893/4/1 K 1x 1/4"x50	
		851/1 Z 1x PH 1x25; 1x PH 2x25	
		840/1 Z 1x 3,0x25; 1x 4,0x25; 1x 5,0x25; 1x 6,0x25	
		867/1 TORX® 1x TX 25x25	
		マジックテープ 240 1x 50,0x240,0	

¹⁾レーザーチップ無し

クラフトフォームコンパクト W インチサイズ 1 補修工事用



Code	EAN		
05135871001	209559		1
		817 VDE 1x 9x98	
		Kraftform Kompakt VDE 60 i Take it easy 1x 0,4x2,5x157	
		Kraftform Kompakt VDE 60 iS Take it easy 1x 0,6x3,5x157; 1x 0,8x4,0x157; 1x 1,0x5,5x157	
		Kraftform Kompakt VDE 62 iS Take it easy 1x PH 1x157; 1x PH 2x157	
		Kraftform Kompakt VDE 67 i TORX® Take it easy 1x TX 10x157	
		Kraftform Kompakt VDE 67 iS TORX® Take it easy 1x TX 15x157; 1x TX 20x157; 1x TX 25x157	
		Kraftform Kompakt VDE 68 iS Take it easy 1x # 1x157; 1x # 2x157	
		335 1x 0,4x2,5x60 ¹⁾	
		1440 1x 4,5-6,0x41,0	
		6000 Joker Imperial 1x 1/2"x177	
		8000 A 1x 1/4"x152,0	
		8790 HMA 1x 7/32"x23,0; 1x 1/4"x23,0; 1x 9/32"x23,0; 1x 5/16"x23,0; 1x 3/8"x23,0; 1x 7/16"x23,0; 1x 1/2"x23,0; 1x 9/16"x23,0	
		8784 A1 1x 1/4"x1/4"x37,0	
		8794 SA 1x 1/4"x75,0	
		893/4/1 K 1x 1/4"x50	
		851/1 Z 1x PH 1x25; 1x PH 2x25	
		840/1 Z 1x 1/8"x25; 1x 9/32"x25; 1x 7/32"x25; 1x 1/4"x25	
		867/1 TORX® 1x TX 25x25	
		マジックテープ 240 1x 50,0x240,0	

¹⁾レーザーチップ無し

クラフトフォーム コンパクト H1 木工向け

クラフトフォーム コンパクト ツール41点セット、木材クラフト向けです。このセットに含まれているもの: サイクロップ ミニラチェット、それに付随するエクステンションバーとソケットアダプター。



















手作業、電動工具両用ソケット8個(5.5-13)。ラチェット機能付き816 RAビットドライバー1個、ユニバーサルビットホルダー1個、長さ25 mmのビット6本、89 mmの長さのビット16本。直径3~8 mmの木材用ツイストドリルビット5個。

グリッパー1個、電圧テスター1本。表面保護がされており耐久性がある布製ボックス、作業場で立てた状態で保管でき、持ち運びにも便利です。

- 丈夫なサイクロップミニラチェット、ビットホルダーとソケット用
- 微細な歯のラチェットギアにより、最小動作角度は6°で65Nm以上のトルク負荷に耐えます
- ラチェットドライバー、ラビアダプターホルダーにより、スムーズにビットの交換ができます
- 高品質のウッドツイストドリルビット。柔らかい木材、固い木材、ラミネートパネル穴開け用
- 丈夫な布製ボックスに収納したセット品

クラフトフォーム コンパクト H1 木工向け



Code	EAN		
	4013288		
05135939001	178350		1
		816 RA 1x 1/4"x142,0	
		8001 A 1x 1/4"x87,0	
		870/1 1x 1/4"x25 ¹⁾	
		8794 SA 1x 1/4"x75,0	
		8790 HMA 1x 5,5x23,0; 1x 6,0x23,0; 1x 7,0x23,0; 1x 8,0x23,0; 1x 10,0x23,0; 1x 12,0x23,0; 1x 13,0x23,0	
		893/4/1 K 1x 1/4"x50	
		851/4 Z PH 1x PH 1x89; 1x PH 2x89; 1x PH 3x89 ²⁾	
		855/4 Z PZ 1x PZ 1x89; 1x PZ 2x89; 1x PZ 3x89 ²⁾	
		855/1 Z PZ 1x PZ 1x25; 1x PZ 2x25; 1x PZ 3x25	
		867/4 Z TORX® BO 1x TX 10x89; 1x TX 15x89; 1x TX 20x89; 1x TX 25x89; 1x TX 30x89	
		867/1 TORX® 1x TX 20x25; 1x TX 25x25	
		840/4 Z Hex-Plus 1x 3,0x89; 1x 4,0x89; 1x 5,0x89; 1x 6,0x89 ²⁾	
		800/4 Z 1x 1,0x5,5x89	
		800/1 Z 1x 1,0x5,5x25	
		849 HSS 1x 3,0x70,0; 1x 4,0x74,0; 1x 5,0x85,0; 1x 6,0x95,0; 1x 8,0x110,0	
		247 1x 0,5x3,0x70	
		1441 1x 4,5 - 6,0x41,0	

¹⁾ フリクションボール;手動ナットスピナーソケット用

²⁾ 六角ブレード

³⁾ 米国およびカナダでは取り扱っておりません。

クラフトフォーム コンパクト M1 メタル

クラフトフォーム コンパクト ツール39点セット、1/4 "サイクロップ スピードラチェットとそれに付随するアクセサリが含まれています。

クラフトフォーム コンパクト ツール39点セット、1/4 "サイクロップ スピードラチェットとそれに付随するアクセサリが含まれています。手作業、電動工具両用のソケット7個 (5.5~13)。ユニバーサルビットホルダー1個。長さ89 mmのビット13点。

直径3~10 mmの金属製ツイストドリルビット6個。グリップー1個、電圧テスター1本。表面保護がされており耐久性がある布製ボックス、作業場で立てた状態で保管でき、持ち運びにも便利です。

クラフトフォーム コンパクト M1 メタル



Code	EAN		
05135928001	4013288 178367		1
		8000 A 1x 1/4"x152,0	
		8794 LA 1x 1/4"x150,0	
		8794 A 1x 1/4"x56,0	
		8784 A1 1x 1/4"x1/4"x37,0	
		816 R 1x 1/4"x119	
		8790 HMA 1x 5,5x23,0; 1x 6,0x23,0; 1x 7,0x23,0; 1x 8,0x23,0; 1x 10,0x23,0; 1x 12,0x23,0; 1x 13,0x23,0	
		851/4 Z PH 1x PH 1x89; 1x PH 2x89; 1x PH 3x89 ¹⁾	
		840/4 Z Hex-Plus 1x 3,0x89; 1x 4,0x89; 1x 5,0x89; 1x 6,0x89 ¹⁾	
		867/4 Z TORX® 1x TX 10x89; 1x TX 15x89; 1x TX 20x89; 1x TX 25x89; 1x TX 30x89	
		800/4 Z 1x 1,0x5,5x89	
		847 HSS 1x 2,5x36,0; 1x 3,3x39,0; 1x 4,2x41,0; 1x 5,0x44,0; 1x 6,8x51,0; 1x 8,5x59,0	
		848 HSS 1x 3,0x38,0; 1x 4,0x44,0; 1x 5,0x50,0; 1x 6,0x50,0; 1x 8,0x51,0; 1x 10,0x54,0	
		1441 1x 4,5 - 6,0x41,0	
		247 1x 0,5x3,0x70	

¹⁾ 六角ブレード

²⁾ 米国およびカナダでは取り扱っておりません。



クラフトフォーム コンパクト SH 1 配管用

クラフトフォーム コンパクト SH 1 25点セット、配管作業やヒーティングセクター向けです。このセットに含まれているもの: ジョーカーダブルオープンレンチ2本、1/4" 差し込みサイクロップラチェットとアクセサリ、89mmビット、マルチコンポーネントクラフトフォームプラスドライバー5本と電圧テスター。ジョーカーコンビネーションラチェットレンチ2本、特殊な金属プレート付きで、ネジが滑るのを防ぎ、より高いトルクを伝達できます。8000 A (1/4") サイクロップラチェット1本、高速で強力な作業が可能です。8790 HMA サイクロップソケット3個、手作業と電動工具用。8784 A1 サイクロップアダプター1個、867/4 トルクスHFビット6個、トルクスネジ用、保持機能が付いています。ネジをなくすリスクを軽減します。247電圧テスター1本。クラフトフォームシリーズ絶縁100 マイナスドライバー2本、160 i と160 iS。最大1,000ボルトの安全な作業に対応できます (160 iSは細軸のシャフト付き、低い位置のネジとバネに届きます、軸を含む全体に絶縁保護付き)。クラフトフォーム Chiseldriver 932 A (マイナス) 貫通ドライバー1本、ハンドル後部まで通って伸びる六角ブレードとインパクトキャップ付きで、簡単なネジ回しや叩く作業ができます。395 H0ナットドライバー2本、中空シャフト設計で、長いボルトのネジや固定されたネジを締めたり緩めたりすることができます。"Take it easy"色分けシステムにより、形状やサイズに応じて色分けされており、簡単にツールを見分けられます。

"Take it easy"色分けシステムにより、形状やサイズに応じて色分けされており、簡単にツールを見分けられます。

- ジョーカーコンビネーションレンチ、保持機能に使う金属製プレート付き (取替可)
- サイクロップ スピード ラチェット、ハイスピードで効率的に作業できます
- 電気工事用マイナスドライバー、最大許容負荷電圧1000ボルト
- クラフトフォーム貫通ドライバー、インパクトキャップ付き、六角ブレードはハンドル後部まで貫通しています
- 中空シャフトナットスピナー、ボルト軸に対応

クラフトフォーム コンパクト SH 1 配管用



Code	EAN		
	4013288		
05135927001	170132		1
		6000 Joker 1x 10x159; 1x 13x177	
		8000 A 1x 1/4"x152,0	
		8790 HMA 1x 7,0x23,0; 1x 10,0x23,0; 1x 13,0x23,0	
		8784 A1 1x 1/4"x1/4"x37,0	
		867/4 TORX® HF 2x TX 20x50; 2x TX 25x50; 1x TX 30x50; 1x TX 40x50 ¹⁾	
		851/4 Z PH 1x PH 1x89; 1x PH 2x89	
		840/4 Z Hex-Plus 1x 3,0x89; 1x 4,0x89; 1x 5,0x89; 1x 6,0x89 ²⁾	
		247 1x 0,5x3,0x70	
		160 iS 1x 0,6x3,5x100	
		160 i VDE 1x 1,0x5,5x125	
		932 A 1x 1,2x7,0x125	
		395 H0 1x 10,0x90; 1x 13,0x90	

¹⁾ 米国およびカナダでは取り扱っておりません。

²⁾ バウンドスルー六角、Take it easyなし。

³⁾ 六角ブレード。

クラフトフォーム コンパクト SH 2 配管用

- 15点工具セット、浴室や洗面台およびヒーティングアプリケーション向け、丈夫でコンパクトな布製ケース付き
- ジョーカーコンビネーションレンチ、保持機能に使う金属製プレート付き (取替可)
- 電気工事用マイナスドライバー、最大許容負荷電圧1000ボルト
- クラフトフォーム貫通ドライバー、インパクトキャップ付き、六角ブレードはハンドル後部まで貫通しています
- 中空シャフトナットスピナー、ボルト軸に対応
- クラフトフォーム絶縁ホルダーと差替式ブレード
- 電気工事用VDEブレード(長さ157ミリ)、実用的な回転機能、転がり防止機能、“Take it easy” 色分けシステム: 刃先による色分けとレーザー刻印によるサイズ表示

クラフトフォーム コンパクト SH 2 配管用



Code	EAN			
05136026001	204387			1
		●	395 H0 1x 10,0x90; 1x 13,0x90	
		●	932 A 1x 1,2x7,0x125	
			6001 Joker Switch 1x 10x159; 1x 13x179	
		○	950 SPKL HF Multicolour 1x 3,0x123; 1x 4,0x137; 1x 5,0x154; 1x 6,0x172	
		●	817 VDE 1x 9x98	
		+	Kraftform Kompakt VDE 62 iS Take it easy 1x PH 1x157; 1x PH 2x157	
		●	Kraftform Kompakt VDE 60 iS Take it easy 1x 0,6x3,5x157; 1x 1,0x5,5x157	
		●	247 1x 0,5x3,0x70	
			マジックテーパー 240 1x 50,0x240,0	

¹⁾ 米国およびカナダでは取り扱っておりません。

クラフトフォーム コンパクト F1 窓取付け作業

コンパクトにまとめられた窓取り付け向けのねじ回し工具36点セット。

- プロの窓業者のための特別な36点ユニバーサル工具セット
- 393 S 手の届きにくいスペースでの作業に最適な柔軟なシャフトを備えた、スリムなハンドホルダー
- 一般的な窓の構造に合わせたプレミアムなヴェラ品質のソケットレンチとビットの詰め合わせです
- Wera 2go対応のコンパクトで頑丈な布製ツールボックス

クラフトフォーム コンパクト F1 窓取付け作業

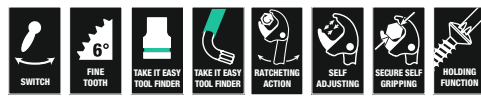

Code	EAN			
05134013001	217721			1
		●	393 S 1x 1/4"x173,5	
		●	813 1x 1/4"x78	
		○	8001 A 1x 1/4"x87,0	
		○	870/1 1x 1/4"x25 ¹⁾	
		○	8794 SA 1x 1/4"x75,0	
		●	8790 HMA 1x 7,0x23,0; 1x 8,0x23,0; 1x 10,0x23,0; 1x 13,0x23,0	
		+	851/4 TZ PH 1x PH 1x50; 1x PH 2x50; 1x PH 3x50	
		+	867/4 Z TORX® 1x TX 8x50; 1x TX 10x50; 1x TX 15x50; 1x TX 20x50; 1x TX 25x50; 1x TX 30x50	
		○	840/4 Z Hex-Plus 1x 2,0x50; 1x 2,5x50; 1x 3,0x50; 1x 4,0x50; 1x 5,0x50; 1x 6,0x89 ²⁾	
		○	950 SPKL Multicolour 1x 2,0x101; 1x 2,5x112	
		○	950 SPKL HF Multicolour 1x 3,0x123; 1x 4,0x137; 1x 5,0x154	
		+	967 SXL HF TORX® Multicolour 1x TX 8x90; 1x TX 10x112; 1x TX 15x123; 1x TX 20x137; 1x TX 25x154; 1x TX 30x195	
			6004 Joker S 1x 10-13 (7/16"-1/2")x154	

¹⁾ フリクションボール;手動ナットスピナーソケット用

²⁾ 六角ブレード

9532 チェーンカッターセット

自転車18点ツールセット。Zyklop ミニビットラチェットとビットホルダー、長さ89 ミリと25 ミリのビットで、六角ソケットネジ、トルクス®ネジ、プラスネジが操作できます。

付属のチェーンカッターと交換可能なリベットピン付きチェーンファスナーを使えば自転車用チェーンの開閉が可能(シングルスピードチェーンから12速まで対応)。チェーンロックツールを使えば、チェーンロック付きチェーンの開閉が容易になります。

- 自転車ツールセット
- Wera(ヴェラ) Zyklop ミニ 1ビットラチェット, 816 Rビットホルダー, チェーンカッター1個, チェーンファスナー1個, チェーンカッター用スペアリベットピンセット, チェーンロックツール1個, 長さ89 ミリのビット10個, 長さ25 ミリのビット2個付き
- 自転車チェーン開閉用チェーンカッターと交換可能なリベットピン付きチェーンファスナー付き。12段変速までのシングルスピードチェーンに対応
- チェーンロック開閉用クイックリリース自転車チェーンツール
- 丈夫なポーチ付き

9532 チェーンカッターセット



Code	EAN		
05136042001	229571		1
		● 8001 A 1x 1/4"x87,0	
		● 816 R 1x 1/4"x119	
		⊕ 851/4 Z 1x PH 1x89; 1x PH 2x89	
		⊕ 867/4 Z TORX® 1x TX 10x89; 1x TX 25x89	
		○ 840/4 Z 1x 2,0x89; 1x 2,5x89; 1x 3,0x89; 1x 4,0x89; 1x 5,0x89; 1x 6,0x89 ¹⁾	
		○ 840/1 Z 1x 5,0x25; 1x 8,0x25	
		9512 チェーンフック	
		9513 チェーンツール	
		9533 自転車チェーン用クイックリリースツール 1x 167,5	
		9534 3x 15,0	

¹⁾六角ブレード

9100 ギター工具セット

このセットにはチューニング、手入れや修理に必要な工具が全て入っています。ヴェラ ステンレス六角棒レンチ、Hex-Plusプロフィール付き (サイズは 1.5、2.0、2.5、5.0 と 1/8"、5/32"、3/16"インチ)。

六角ソケットスクリュー (サイズ: 1.5、2.0、2.5)用ステンレスビット (89 mm)、1/4"ビット用Kraftformホルダー、マイナス(サイズ 1.8x 12x41 mm、0.6x3.5x89 mm、1.2x 8.0x89 mm)用 1/4" ステンレスビット、プラスネジ (サイズ PH 1x89 mm、PH 2x89 mm) と六角ソケットスクリュー (サイズ 0.05"x25 mm)、アダプター (1/4" 六角から1/4" 四角変換用)、ヴェラ Zyklopナット (サイズ 10 & 1/2")、ハンドルにはめるための1/4"六角用ストリングワインダー。

クニベックス ニッパー、すき間ゲージ、インプット・ジャック、ピック2枚。

9100 ギター工具セット



Code	EAN		
05134015001	211675		1
		● 815 R 1x 1/4"x119	
		⊕ 3851/4 1x PH 1x89; 1x PH 2x89	
		● 3800/1 TS 1x 1,8x12,0x41	
		● 3800/4 1x 0,6x3,5x89; 1x 1,2x8,0x89	
		○ 3840/1 TS 1x 0,05"x25	
		○ 3950 PKL 1x 1,5x90; 1x 2,0x101; 1x 2,5x112; 1x 3,0x123; 1x 4,0x137; 1x 5,0x154	
		○ 3950 PKL Imperial 1x 1/8"x123; 1x 5/32"x137; 1x 3/16"x154	
		○ 870/1 1x 1/4"x25 ¹⁾	
		● 8790 HMA 1x 10,0x23,0; 1x 7/16"x23,0	
		● 8790 HMA Deep 1x 1/2"x50,0	
		9103 弦クランク	
		9105 すき間ゲージ0.05 - 1.00mm、13 枚	
		9104 インプット・ジャック	
		9101ピック ヴェラ	
		9102 ピックツールレップル	
		9110 蓋つきボックス ヴェラ	
		クニベックス 74 01 140	
		マジックテープ 120 1x 50,0x120,0	

¹⁾フリクションボール;手動ナットスピナーソケット用

838 RA-R M ラチェット機能付きビットホルダー 6.35ミリ

高品質な差替式ドライバー。Kraftform Plusハンドルは、人間工学に基づいた快適なネジ回しを実現し、水ぶくれやたこを防ぐ。ハードゾーン早回し、ソフトゾーンは効率よいトルク伝達を保証する。

DIN ISO1173-C6.3に準拠した6.35mm六角差込を備えたビットに適している。

- DIN ISO 1173-C 6.3およびE 6.3ならびにWera(ヴェラ)シリーズ1および4に準拠した6.35ミリ六角ドライブビット用 Rapidaptorクイックリリースチャック付きビットホルダー
- ラチェット機構をハンドルに内蔵
- 細かいギアを備えた一体型ラチェットにより、高速で安全な作業に供される
- 高い作業スピード: ラチェット機構はネジ締め時に早回しさせることもできます
- 人間工学に基づき、時計回り/反時計回りまたはポジション0に直感的に切り替え可能
- ラピダプターホルダー、スムーズにビットの交換ができます
- DIN ISO 1173-C 6,3 und E 6,3規格の1/4"六角ドライブビット用
- クラフトフォーム多種材質ハンドル、人間工学に基づいてデザインされ、迅速な作業を実現
- 六角形となってる転がり防止機能
- 磁石

838 RA S ラチェット機能付きビットホルダー, 6.35ミリ

高品質な差替式ドライバー。Kraftform Plusハンドルは、人間工学に基づいた快適なネジ回しを実現し、水ぶくれやたこを防ぐ。ハードゾーン早回し、ソフトゾーンは効率よいトルク伝達を保証する。

DIN ISO1173-C6.3に準拠した6.35mm六角差込を備えたビットに適している。

- 超小型ビットホルダー,6.35ミリ六角ドライブ付きビット用
- ラチェット機構をハンドルに内蔵
- 細かいギアを備えた一体型ラチェットにより、高速で安全な作業に供される
- 高い作業スピード: ラチェット機構はネジ締め時に早回しさせることもできます
- 人間工学に基づき、時計回り/反時計回りまたはポジション0に直感的に切り替え可能
- 強力磁石でビットをしっかり保持
- ユニバーサルホルダー、1/14"六角差し込みのビットホルダーに適用
- クラフトフォーム多種材質ハンドル、人間工学に基づいてデザインされ、迅速な作業を実現
- 磁石

838 RA-R M ラチェット機能付きビットホルダー 6.35ミリ



Code	EAN	Hex	Length	Width	Weight	Volume	Unit
			mm	mm			
05051493001	229748	1/4"	123,5	98			1

838 RA S ラチェット機能付きビットホルダー, 6.35ミリ



Code	EAN	Hex	Length	Width	Weight	Volume	Unit
			mm	mm			
05051492001	229731	1/4"	102	84			1



ラピダプター - 驚くほどコンパクトで多機能なツール



高品質なステンレスビットドライバー、もらい錆を限りなく防ぎます。ラピダプタークイックリリースチャックにより、スムーズにビットの交換ができます。磁石付きで、ビットをしっかりホールドできます。人間工学に基づいたデザインのクラフトフォームハンドル、手にかかる負担を軽減します。クラフトフォームプラス: ハードゾーンにより、作業速度を高め、ソフトゾーンにより高いトルクを伝達できます。DIN ISO 1173-C 6.3基準の1/4"六角差し込みのビット対応しています。

- もらい錆問題の対策として: ステンレス製の素材に対してステンレスの工具を使う
- ラピダプタークイックリリースチャック付きビットホルダー、ステンレス
- しっかりとビットを保持します
- 素早いビットの交換
- 電動工具用早回しスリーブ

クラフトフォームステンレス

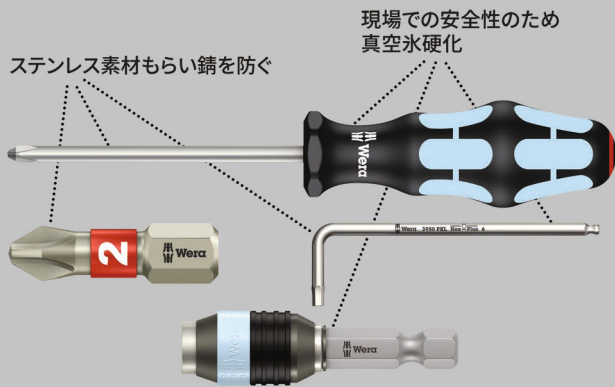

3816 R ステンレスビットハンドル



	EAN						
Code	4013288		mm				
05051465001	127570	1/4"	119				5

817 R ビットドライバー 伸縮式ブレード、ラピダプタークイックリリースチャック付き

高品質なビットドライバー、伸縮式のバヨネットブレードは完全に抜き取ることもでき、電動工具用のアダプターとしても利用できます。ラピダプタークイックリリースチャックにより、スムーズにビットの交換ができます。磁石付きで、ビットをしっかりホールドできます。人間工学に基づいたデザインのクラフトフォームハンドル、手にかかる負担を軽減します。

クラフトフォームプラス: ハードゾーンにより、作業速度を高め、ソフトゾーンにより高いトルクを伝達できます。DIN ISO 1173-C 6.3基準の1/4"六角差し込みのビット対応しています。

- 伸縮式ブレード

817 R ビットドライバー 伸縮式ブレード、ラピダプタークイックリリースチャック付き



	EAN						
Code	4013288		mm				
05051482001	103130	1/4"	133				2

817 R SB ビットドライバー 伸縮式ブレード、ラピダプタークイックリリースチャック付き ブリスターパック



	EAN						
Code	4013288						
05073541001	106025		817 R			1x 1/4"x133	1

816 R ビットドライバー ラピダプタークイックリリース チャック付き



	EAN							
Code	4013288		mm					
05051462001	099617	1/4"	119					5

816 R ビットドライバー ラピダプタークイックリリース チャック付き ブリスターパック

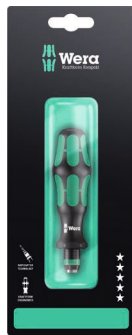

	EAN							
Code	4013288							
05073540001	106032		816 R					1
			1x 1/4"x119					

813 R ビットドライバー ラピダプタークイックリリース チャック付き



	EAN							
Code	4013288		mm					
05051272001	103123	1/4"	90					2

393 S 差替式フレキシブルシャフトドライバー

届きにくい場所に届くようにシャフトを曲げられるドライバー。スリムなビットホルダーを備えており、非常に狭いスペースでも作業が可能です。人間工学に基づいたマルチコンポーネントクラフトフォームハンドルにより、手にかかる負担を軽減し、作業速度を高めます。六角形の転がり防止機能により、転がり落ちないように設計されています。

- 柔軟性があり、曲げやすいシャフト
- ロック機構による確かなビット保持機能。磁石付き
- DIN 3126、ISO 1173 Form C 6.3とE 6.3に準拠した、1/4"-外径六角ドライブ付きビット用のコンパクトなステンレススチール製ホルダー
- クラフトフォーム多種材質ハンドル、人間工学に基づいてデザインされ、迅速な作業を実現

393 S 差替式フレキシブルシャフトドライバー



	EAN							
Code	4013288		mm	mm				
05028161001	217660	1/4"	173,5	98	6 ^{53/64"}			5

392 ビットドライバー フレキシブルシャフト

ヴェラの高品質ビットドライバー、柔軟性のあるシャフト付き。人間工学に基づいたマルチコンポーネントクラフトフォームプラスハンドルで手にかかる負担を軽減します。ハードゾーンにより、作業速度を向上させ、ソフトゾーンにより高いトルクを伝達できます。

柔軟性のある軸で入り組んだ箇所の作業に最適です。クイックリリースチャック付きにより、スムーズにビット交換できます。転がりを防止するための六角形転がり防止機能が付いています。DIN ISO 1173-C 6.3基準の1/4"六角差し込みのビットに対応しています。

- クイックリリースチャック付きビットホルダー、伸縮式シャフト
- フレキシブル丸軸

392 ビットドライバー フレキシブルシャフト



	EAN							
Code	4013288		mm	mm				
05028160001	041418	1/4"	177	98	7"			5

813 ビットドライバー

- ビットホルダー、1/4" 六角差し込みビット用
- 磁石

813 ビットドライバー



	EAN	六角	長さ	幅			
Code	4013288		mm	mm			
05051274001	175656	1/4"	78	68			3

812/1 ビットドライバー 磁石付き

- 六角軸、クロムメッキ
- ステンレススリーブ、磁石付き、ビットとネジをしっかりと固定できます

812/1 ビットドライバー 磁石付き



	EAN	六角	長さ	幅	径	長さ	
Code	4013288		mm	mm	mm		
05051205001	012272	1/4"	120	112	10,5	4 3/4"	2

811/1 Stubby ビットホルダー、マグネット付き

短いブレード付きのミニドライバーハンドルは狭いスペースの作業に役立ちます。DIN ISO 1173-C 6.3規格の1/4"六角ドライブおよびWeraシリーズ1のビットに適用です。

ハードエリアとソフトエリアを組み合わせたダブルコンポーネントのハンドル、しっかりとハンドルを握り、細かい作業も出来ます。

強力な磁性付きにより大きくて重いネジもしっかりと保持できます。六角転がり防止により、作業中邪魔な転がりを防ぎます。

- コンパクトなデザインにより狭いスペースでの作業に適用
- 人間工学に基づいたダブルコンポーネントクラフトフォームハンドルは、作業の正確さを向上します
- 六角形となっている転がり防止機能
- 磁性付きビットホルダー、ネジの取り付けをより簡単に行えます
- DIN ISO 1173-C 6,3規格の1/4"ビット用

811/1 Stubby ビットホルダー、マグネット付き



	EAN	六角	長さ	幅	径	長さ	
Code	4013288		mm	mm			
05008880001	212375	1/4"	10	54	3/8"		2

810/1 バリオビットドライバー ホールドリング付き

- ビットホルダー、止め輪、1/4" 六角差し込みビット用

810/1 バリオビットドライバー ホールドリング付き



	EAN	六角	長さ	幅	径	長さ	
Code	4013288		mm	mm	mm		
05051005001	012258	1/4"	120	112	10,5	4 3/4"	2

クラフトフォームコンパクトバリオラチェットドライバー

高品質なラチェットビットホルダー。ラチェット機構: 細かい歯により回転角が小さい、作業方向の切り替え (右、固定、左) が可能、最大トルク50Nm。ラピダプタークイックリリースチャックにより、スムーズにビット交換を行えます。磁石付きで、ビットをしっかりとホールドできます。

人間工学に基づいたクラフトフォームプラスハンドルは、手にかかる負担を軽減します。ハードゾーンにより作業速度を高め、ソフトゾーンにより高いトルクを伝達できます。DIN ISO 1173-C 6.3およびE 6.3 (ISO 1173) 基準の1/4" 六角差し込みのビットに対応しています。

- ラチェットドライバー、ラピダプターホルダーにより、スムーズにビットの交換ができます
- ラチェットの回転角度が小さい
- 正逆スイッチ (右、固定、左)
- トルクは50Nmまで
- クラフトフォーム多様な材質ハンドル、人間工学に基づいてデザインされ、迅速な作業を実現

816 RA ラチェットビットドライバー ラピダプターキット クリリスチャック付き



Code	EAN	mm	mm						
05051461001	156280	1/4"	142,0						1

¹⁾ 廃番。後継品は2025年6月1日発表する予定。

クラフトフォーム コンパクト 60 RA



Code	EAN								
05051040001	155290								1

		●	816 RA 1x 1/4"x142,0						
		+	851/4 Z PH 1x PH 1x89; 1x PH 2x89; 1x PH 3x89 ¹⁾						
		+	855/4 Z PZ 1x PZ 1x89; 1x PZ 2x89; 1x PZ 3x89 ¹⁾						
		⊗	867/4 Z TORX® BO 1x TX 10x89; 1x TX 15x89; 1x TX 20x89; 1x TX 25x89; 1x TX 30x89						
		—	800/4 Z 1x 1,0x5,5x89						
		○	840/4 Z Hex-Plus 1x 3/32"x89; 1x 1/8"x89; 1x 5/32"x89; 1x 3/16"x89						
		□	868/4 Square-Plus 1x # 1x89; 1x # 2x89; 1x # 3x89						

¹⁾ 六角ブレード

²⁾ 廃番。後継品は2025年6月1日発表する予定。

クラフトフォーム コンパクト 60 RA, インチサイズ



Code	EAN								
05051041001	155306								1

		●	816 RA 1x 1/4"x142,0						
		+	851/4 Z PH 1x PH 1x89; 1x PH 2x89; 1x PH 3x89 ¹⁾						
		⊗	867/4 Z TORX® BO 1x TX 10x89; 1x TX 15x89; 1x TX 20x89; 1x TX 25x89; 1x TX 30x89						
		—	800/4 Z 1x 1,0x5,5x89						
		○	840/4 Z Hex-Plus 1x 3/32"x89; 1x 1/8"x89; 1x 5/32"x89; 1x 3/16"x89						
		□	868/4 Square-Plus 1x # 1x89; 1x # 2x89; 1x # 3x89						

¹⁾ 六角ブレード

²⁾ 廃番。後継品は2025年6月1日発表する予定。

80 RA バリオラチェットブレードハンドル

ラチェットバリオ差替式ブレードハンドル、細かい歯により回転角が小さいです。正逆切替スイッチ（右、固定、左）付き、最大トルクは50Nmです。クラフトフォームハンドルは、人間工学に基づいたデザインにより、手にかかる負担を軽減します。

ハードゾーンにより回しスピードを高め、ソフトゾーンにより高いトルクを伝達できます。

- バリオ ラチェットドライバー、ヴェラ 6 mm バリオブレードに適用
- ラチェットの回転角度が小さい
- 切り替えリング（右、固定、左）
- トルクは50Nmまで
- 滑らかなハードゾーンはスピーディな回転を可能にし、ソフトゾーンは高いトルク伝達を実現しています

80 RA バリオラチェットブレードハンドル



Code	EAN	mm	mm						
05002901001	156242	6	115,0						1

¹⁾ 廃番。後継品は2025年6月1日発表する予定。

クラフトフォーム コンパクトバリオRA SB



Code	EAN		
05073665001	156266		1
		○ 80 RA 1x 6x115,0	
		⊕ 85 1x PH 1xPH 2x175	
		⊕ 86 1x PZ 1xPZ 2x175	
		⊕ 87 1x TX 10xTX 15x175; 1x TX 20xTX 25x175	
		⊕ 81 1x 0,6x4,0x1,0x6,0x175	
		○ 84 1x 4x5x175 ¹⁾	

¹⁾ ボールエンド無し

²⁾ 廃番。後継品は2025年6月1日発表する予定。

クラフトフォーム コンパクト ピストル型 RA

ヴェラ クラフトフォーム コンパクト ピストル型 RA 7点セット、人間工学に基づいたマルチコンポーネントクラフトフォームピストルハンドルは、手にかかる負担を軽減し、ビットを内蔵することができます。ラチェット機構が組み込まれています: 細かい歯により回転角はわずか8°で回し方向の切り替え (右、固定、左) ができます。最大トルク 50Nm。1/4"(6.35mm)六角差し込みのラピダプターホルダー、磁石が付いています。

DIN ISO 1173-D 6.3基準の長さ25 mmのビット6点が内蔵されています。プラス、ポジ、トルクス。実用的な腰掛けポーチ付。

- 細かい歯により、動作角度がわずか8°になります。
- 切り替えしやすい止め輪
- ラピダプタークイックリリースチャック
- 磁石付き、しっかりビットを固定します
- クラフトフォーム多種材質ピストルハンドル、高いトルクを伝達できます

クラフトフォーム コンパクト ピストル型 RA



Code	EAN		
05051030001	180360		1
		814 RA 1x 1/4"	
		⊕ 851/1 Z PH 1x PH 1x25; 1x PH 2x25	
		⊕ 855/1 Z PZ 1x PZ 1x25; 1x PZ 2x25	
		⊕ 867/1 TORX® 1x TX 20x25; 1x TX 25x25	

¹⁾ 廃番。後継品は2025年6月1日発表する予定。

クラフトフォーム コンパクト ピストル型 RA 4



Code	EAN		
05051031001	187406		1
		814 RA 1x 1/4"	
		⊕ 851/1 BTZ PH 1x PH 1x25; 1x PH 2x25	
		⊕ 855/1 BTZ PZ 1x PZ 1x25; 1x PZ 2x25	
		⊕ 867/1 TORX® BTZ 1x TX 20x25; 1x TX 25x25	
		⊕ 851/4 Z PH 1x PH 1x89; 1x PH 2x89	
		⊕ 855/4 Z PZ 1x PZ 1x89; 1x PZ 2x89	
		⊕ 867/4 Z TORX® 1x TX 20x89; 1x TX 25x89	

¹⁾ 廃番。後継品は2025年6月1日発表する予定。

クラフトフォーム コンパクト 27 RA 1 SB

ヴェラコンパクトツール、人間工学に基づいてデザインされたマルチコンポーネントクラフトフォームハンドルで、手にかかる負担を軽減します。

ハンドルに内蔵できるビット格納庫付きで、ビット6点を収納、保管できます。ラチェットが組み込まれています：細かい歯により回転角が小さい、動作方向正逆切替スイッチ（右、固定、左）、最大トルク50 Nm。

1/4"六角差し込み、ステンレススリーブ、磁石が付いています。

- クラフトフォームコンパクト、ラチェット付き、作業効率が高い
- クラフトフォーム多種材質ハンドル、転がり防止機能付き、ビットを内蔵収納付き
- 細かい歯により、動作角度が小さい。切り替え用止め輪（右、固定、左）付き
- トルクは50Nmまで
- 六角軸、1/4"六角差し込み、ステンレススリーブと磁石付き

クラフトフォーム コンパクト 27 RA 1 SB

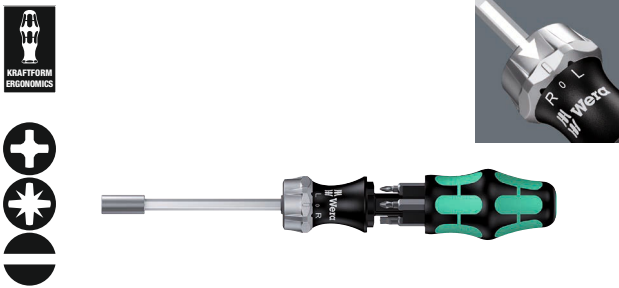

Code	EAN			
05073660001	156051			1
		+	851/1 Z PH 1x PH 1x25; 1x PH 2x25	
		+	855/1 Z PZ 1x PZ 1x25; 1x PZ 2x25	
		●	800/1 Z 1x 1,0x5,5x25; 1x 1,2x6,5x25	

1) 廃番。後継品は2025年6月1日発表する予定。

クラフトフォーム コンパクト 27 RA 2 SB

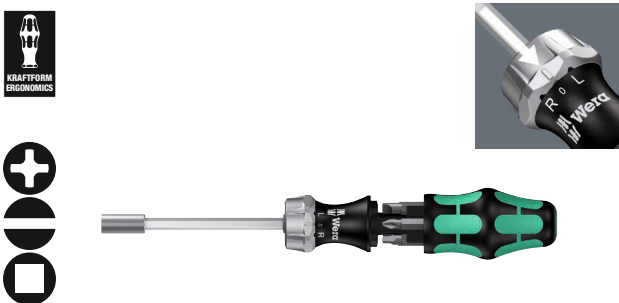

Code	EAN			
05073661002	156068			1
		+	851/1 Z PH 1x PH 1x25; 1x PH 2x25	
		●	800/1 Z 1x 1,0x5,5x25; 1x 1,2x6,5x25	
		○	868/1 Z 1x # 1x25; 1x # 2x25	

1) 廃番。後継品は2025年6月1日発表する予定。

88/1 バリオ 差替式ブレードセット

ハンドルと差替式ブレード付きのバリオ 11点セット。実用的なベルトポーチ付きで、安全にツールを保管できます。クラフトフォームプラスハンドルは、人間工学に基づいたデザインにより、手にかかる負担を軽減します。

ハードゾーンにより回しスピードを高め、ソフトゾーンにより高いトルクを伝達できます。六角形の転がり防止機能により、作業場で転がるのを防ぎます。

六角ボルスターにより、レンチやスパナでより高いトルクを加えることができます。差替式ブレード、高品質のビット素材で作られているため、耐久性が高いです。

ヴェラ ブラックポイント刃先仕上げにより、ネジをホルドするほどフィットし、耐食性が高いです。

- バリオ セット、ハンドルとコンビネーションブレード10pcs付き
- 滑らかなハードゾーンはスピーディな回転を可能にし、ソフトゾーンは高いトルク伝達を実現しています
- 6mm 六角軸、クロームメッキ
- ブラックポイント仕上げ、保持するほどネジ頭の溝にフィットし、耐食性も向上します
- 丈夫なベルトポーチ付き

88/1 バリオ 差替式ブレードセット



Code	EAN			
05002990001	000675			1
		●	80 1x 6x98	
		+	85 1x PH 1xPH 2x175	
		+	86 1x PZ 1xPZ 2x175	
		+	87 1x TX 10xTX 15x175; 1x TX 20xTX 25x175; 1x TX 30xTX 40x175	
		●	81 1x 0,6x4,0x1,0x6,0x175; 1x 0,8x5,0x1,2x7,0x175	
		○	84 1x 4x4x175; 1x 5x5x175; 1x 6x6x175	

80 バリオブレードハンドル

- クラフトフォームハンドル、10 mm六角ボススター付き
- 6 mm バリオブレードまたはバリオアダプターのインサートに最適

80 バリオブレードハンドル



	EAN						
Code	4013288	mm	mm	mm			
05002900001	000460	6	10	98			5

95 Vario ブレード専用T型ハンドル

T型ドライバー: 最適化されたハンドル形状により、締め付けトルク/緩めトルクを伝達できます。人間工学に基づいたハンドルのデザインにより、手のひらを完全に握ることができ、指を柔らかいボールの溝に置くことができます。手全体が摩擦損失なしでハンドルに完全に接触しています。表面は特殊な処理されているため、高い耐食性と精度があります。

DIN ISO 1173-C 6,3規格の1/4" 六角ドライブビット用ホルダーに適用、磁性付きにより、ネジを取り付けるのが簡単になります。

- T型ハンドルドライバーは、締めたり緩めたりするとき高いトルクを伝達します
- 人間工学に基づいた形状のダブルコンポーネントT型ハンドルは、快適なグリップと表面により、トルクを最も効果的に伝達し、作業が疲れにくいです
- バリオ T型ハンドル、6 mm バリオブレードとアダプター用

95 Vario ブレード専用T型ハンドル



	EAN						
Code	4013288	mm	mm	mm	mm		
05023400001	208446	6	60	44	100	2 ^{23/64"}	2

830 バリオビットホルダーアダプター クイックリリースチャック付き

- バリオアダプターブレード、クイックリリースチャック付き、バリオホルダー用
- 1/4" 六角ヘッド差し込みのビットホルダーに対応
- 1/4" クイックリリースチャック、磁石付き

830 バリオビットホルダーアダプター クイックリリースチャック付き



	EAN						
Code	4013288	mm	mm	mm			
05051835001	012425	1/4"	6	165	6 ^{9/16"}		2

91 バリオ エクステンションバー

- バリオエクステンションバー、バリオブレードとアダプター付き
- 6mm 六角、クロームメッキ

91 バリオ エクステンションバー



	EAN						
Code	4013288	mm	mm	mm			
05003210001	000804	6	6	175	7"		2

712 バリオ差し込みアダプター

- ソケット用

712 バリオ差し込みアダプター



	EAN						
Code	4013288		mm	mm			
05040001001	006165	1/4"	6	175	7"		2

81 コンビネーション バリオブレード マイナス
 バリオ差替式ブレード。高品質のビット素材で作られているため、耐久性が高いです。

ヴェラ ブラックポイント刃先仕上げにより、ネジをホールドするほどフィットし、耐食性が高いです。

81 コンビネーション バリオブレード マイナス



	EAN	↓	↓	↓	↓	⬡	⌋	⌋	📦
Code	4013288	mm	mm	mm	mm	mm	mm	mm	
05002910001	000477	0,6	4,0	1,0	6,0	6	175	7"	5
05002913001	000484	0,8	5,0	1,2	7,0	6	175	7"	5

82 コンビネーション バリオブレード プラス / マイナス



	EAN	+	↓	↓	⬡	⌋	⌋	📦
Code	4013288		mm	mm	mm	mm		
05002920001	000491	PH 1	0,6	4,0	6	175	7"	5
05002923001	000507	PH 2	1,0	6,0	6	175	7"	5
05002926001	000514	PH 3	1,2	7,0	6	175	7"	5

83 コンビネーション バリオブレード プラス / ポジ



	EAN	+	✱	⬡	⌋	⌋	📦
Code	4013288			mm	mm		
05002930001	000521	PH 1	PZ 1	6	175	7"	5
05002933001	000538	PH 2	PZ 2	6	175	7"	5

84 コンビネーション バリオブレード 六角 / ボール



	EAN	⬡	⬡	⬡	⌋	⌋	📦
Code	4013288			mm	mm		
05002936001	000545	2,5	2,5	6	175	7"	5
05002938001	000552	3	3	6	175	7"	5
05002940001	000569	4	4	6	175	7"	5
05002943001	000576	5	5	6	175	7"	5
05002948001 ¹⁾	155436	4	5	6	175	7"	5
05002946001	000583	6	6	6	175	7"	5

¹⁾ボールエンド無し

85 コンビネーション バリオブレード プラス



	EAN	+	+	⬡	⌋	⌋	📦
Code	4013288			mm	mm		
05002950001	000590	PH 1	PH 2	6	175	7"	5

86 ポジ / ポジ コンビネーション ブレード



	EAN	✱	✱	⬡	⌋	⌋	📦
Code	4013288			mm	mm		
05002960001	000606	PZ 1	PZ 2	6	175	7"	5
05140310001	000613	PZ 2	PZ 3	6	175	7"	5

87 コンビネーション バリオブレード TORX® トルクス



	EAN	✱	✱	⬡	⌋	⌋	📦
Code	4013288			mm	mm		
05002966001	000620	TX 6	TX 8	6	175	7"	5
05002968001	000637	TX 7	TX 9	6	175	7"	5
05002970001	000644	TX 10	TX 15	6	175	7"	5
05002973001	000651	TX 20	TX 25	6	175	7"	5
05002976001	000668	TX 30	TX 40	6	175	7"	5

68 コンビネーション バリオブレード 四角



	EAN	⬡	⬡	⬡	⌋	⌋	📦
Code	4013288			mm	mm		
05002980001	100061	#1	#2	6	175	7"	5



ツールトローリー と内装スポンジフォーム



9700 Tool Rebel ツールトローリー 1

Tool Rebelデザインのツールトローリー。5つの薄型引き出しと2つのディープ引き出しにより、ツールと材料の効率的な編成ができる。

二重成形のデザインと全身の完全溶接構造のおかげで非常に頑丈なデザイン。

作業場での日々のハードワークに。

4つのヴェラ内装スポンジフォームが組み込まれた9710内装スポンジフォームドライバーセット1点、9720内装スポンジフォーム8000 A Zyklopラチェットセット1点、9731内装スポンジフォーム6003 Jokerメガネスパナセット1点、9740内装スポンジフォームL型レンチセット1点。

- Tool Rebelデザインのツールトローリー
- 二重成形のデザインのため頑丈な設計
- 7つの引き出し（薄型5点、ディープ2点）-うち2つの薄型引き出しには、内装スポンジフォームとツール（Zyklop Speedラチェットとアクセサリ、Jokerスパナ、Kraftformドライバー、L型レンチなど）が組み込まれている。
- 薄型引き出しの寸法（幅x高さx奥行）：
522 x 81 x 398 mm
- ディープ引き出しの寸法（幅x高さx奥行）：
522 x 166 x 398 mm
- スライド用ベアリング付引き出し、自動閉鎖
- すべての引き出しにスポンジフォームが付いている
- 引き出しのストップ機能付で傾くリスクを最小限に抑える
一開くことができる引き出しは1つだけで、複数の引き出しを同時に引き出すことはできない
- 四角ポーリングヘッドの両側
- 化学ガスフリー高品質で耐久性のある内装スポンジフォーム
- 内装スポンジフォームに工具がフィットするため、工具を取り出す作業も、快適

9700 Tool Rebel ツールトローリー 1



Code	EAN		
05150130001	4013288 225085		1
1x 9710			
内装スポンジフォーム ドライバー セット 1			
		932 A 1x 1.0x5.5x100; 1x 1.2x7.0x125	
		350 1x PH 1x80; 1x PH 2x100; 1x PH 3x150	
		350 PH Stubby 1x PH 2x25	
		355 1x PZ 1x80; 1x PZ 2x100	
		335 1x 0.8x4.0x100; 1x 1.0x5.5x125	
		334 1x 1.2x6.5x150	
		335 Stubby 1x 1.0x5.5x24.5	
		2050 Micro 1x PH 0x40 ¹⁾	
		2035 Micro 1x 0.40x2.5x80	
		160 i VDE 1x 0.4x2.5x80 ²⁾ ; 1x 0.6x3.5x100 ²⁾	
		1441 1x 4.5-6.0x41.0	
		1442 1x 6,0-8,5x41.0	
		9810 1x 344,0x30,0x392,0 ³⁾	

1x 9720 内装スポンジフォーム 8000 A Zyklop 6.35mm ラチェット セット 1	
○	8000 A 1x 1/4"x152.0
●○	8794 LA 1x 1/4"x150.0
●○	8794 SA 1x 1/4"x75.0
●○	8795 A 1x 1/4"x35.5
●○	8794 A 1x 1/4"x56.0
●	8790 HMA 1x 4.0x23.0; 1x 4.5x23.0; 1x 5.0x23.0; 1x 5.5x23.0; 1x 6.0x23.0; 1x 7.0x23.0; 1x 8.0x23.0; 1x 9.0x23.0; 1x 10.0x23.0; 1x 11.0x23.0; 1x 12.0x23.0; 1x 13.0x23.0; 1x 14.0x23.0; 1x 15.0x23.0
✳	8767 A HF 1x TX 8x28,0; 1x TX 9x28,0; 1x TX 10x28,0; 1x TX 15x28,0; 1x TX 20x28,0; 1x TX 25x28,0; 1x TX 27x28,0; 1x TX 30x28,0; 1x TX 40x28,0
○	8740 A HF 1x 3.0x28,0; 1x 4.0x28,0; 1x 4.0x100,0; 1x 5.0x28,0; 1x 5.0x100,0; 1x 6.0x28,0; 1x 6.0x100,0; 1x 8.0x28,0; 1x 8.0x100,0
	9820 1x 172,0x30,0x392,0 ³⁾
1x 9731 内装スポンジフォーム 6003 Joker セット 1	
	6003 Joker 1x 6x105; 1x 7x110; 1x 8x115; 1x 9x120; 1x 10x125; 1x 11x135; 1x 12x148; 1x 13x160; 1x 14x167; 1x 15x174; 1x 16x182; 1x 17x190; 1x 18x210; 1x 19x230; 1x 20x230; 1x 21x260; 1x 22x260; 1x 24x280
	ボトルオープナー 1x 145
	9831 1x 344,0x30,0x392,0 ³⁾
1x 9740 内装スポンジフォーム L型レンチ セット 1	
1x 950/9 Hex-Plus Multicolour 1	
○	950 SPKL Multicolour 1x 1.5x90; 1x 2.0x101; 1x 2.5x112; 1x 3.0x123; 1x 4.0x137; 1x 5.0x154; 1x 6.0x172; 1x 8.0x195; 1x 10.0x224
1x 967/9 TX XL Multicolour 1	
✳	967 SXL TORX® Multicolour 1x TX 8x90; 1x TX 9x101; 1x TX 10x112
✳	967 SPKXL TORX® Multicolour 1x TX 15x123; 1x TX 20x137; 1x TX 25x154; 1x TX 27x172; 1x TX 30x195; 1x TX 40x224
	1x 9500 マグネタイザー SB 1x 64,6
	1x STABILA® ポケット巻尺 BM 100、 3 m、item 19570
	1x 9840 1x 172,0x30,0x392,0 ³⁾

¹⁾ JCS 0 (日本カメラ工業規格) に沿ってサイズ0を調整

²⁾ レーザーチップ無し

³⁾ 注意: 内装スポンジフォームは、旧モデルのツールトローリー-05501051001には適合しない。

9710 内装スポンジフォーム ドライバー セット 1

耐久性のある内装スポンジフォーム; 色違いの2層構造のため紛失した工具をすぐにみつけれられる。 Tool Rebel ツールトローリーに適しており、Wera Kraftform ドライバー16点 (ワークショップ、電気工事用絶縁、貫通ドライバー、精密) とねじグリッパー2点を含む。

- 耐久性のある内装スポンジフォーム、すべてのツールの置き場がある。色違いの2色構造。工具の紛失を防ぐ
- 化学ガスフリー高品質で耐久性のある内装スポンジフォーム
- 内装スポンジフォームに工具がフィットするため、工具を取り出す作業も、快適
- 撥水・撥油、メンテナンスフリー、掃除も簡単
- 汚れに強いかつ衝撃対応
- 早回しのためのハードゾーンと効率よいトルク伝達のためのソフトゾーンを備えたKraftform Plus ドライバー8本
- 最大1,000ボルトの安全な作業のための絶縁軸付Kraftform Plus 電気工事用絶縁ドライバー2本
- 早回し回転キャップ付Kraftform精密ドライバー2点
- 手の届きにくい場所用の短い軸付スタビドドライバー2点
- 2本のねじグリッパー (ネジグリッパー機能付付属品ツール)
- 幅x高さx奥行: ツールなし344 x 30 x 392 mm、ツールあり344 x 47 x 392 mm

9710 内装スポンジフォーム ドライバー セット 1

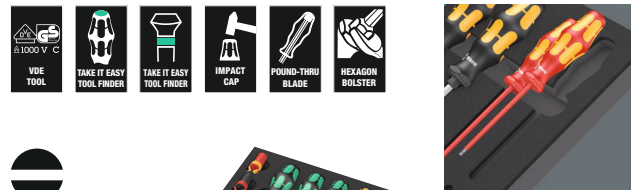

Code	EAN		
05150101001	4013288 225122		1
		● 932 A 1x 1,0x5,5x100; 1x 1,2x7,0x125	
		● 350 1x PH 1x80; 1x PH 2x100; 1x PH 3x150	
		● 350 PH Stubby 1x PH 2x25	
		● 355 1x PZ 1x80; 1x PZ 2x100	
		● 335 1x 0,8x4,0x100; 1x 1,0x5,5x125	
		● 334 1x 1,2x6,5x150	
		● 335 Stubby 1x 1,0x5,5x24,5	
		● 2050 Micro 1x PH 0x40 ¹⁾	
		● 2035 Micro 1x 0,40x2,5x80	
		● 160 i VDE 1x 0,4x2,5x80 ²⁾ ; 1x 0,6x3,5x100 ²⁾	
		1441 1x 4,5-6,0x41,0	
		1442 1x 6,0-8,5x41,0	
		9810 1x 344,0x30,0x392,0 ³⁾	

¹⁾ JCS 0 (日本カメラ工業規格) に沿ってサイズ0を調整

²⁾ レーザーチップ無し

³⁾ 注意: 内装スポンジフォームは、旧モデルのツールトローリー-05501051001には適合しない。

9711 内装スポンジフォーム 電気工事用絶縁ドライバーセット1

- 安全な作業を行うための電気工事用絶縁軸付ドライバー。1000ボルト対応。そのうちの5点は、スリム軸で入り組んだ箇所のネジやバネに届く
- 2本のねじグリッパー（ねじグリッパー機能付付属品ツール）
- 幅x高さx奥行: ツールなし344 x 30 x 392 mm、ツールあり344 x 46 x 392 mm

9711 内装スポンジフォーム 電気工事用絶縁ドライバーセット1

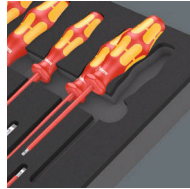

Code	EAN		
05150102001	4013288 225320		1
		162 iS PH VDE 1x PH 1x80; 1x PH 2x100	
		165 iS PZ VDE 1x PZ 1x80; 1x PZ 2x100	
		165 i PZ/S VDE 1x # 2x100	
		160 i VDE 1x 0,4x2,5x80 ¹⁾ ; 1x 0,8x4,0x100; 1x 1,0x5,5x125	
		160 iS VDE 1x 0,6x3,5x100	
		167 i TORX® VDE 1x TX 10x80; 1x TX 15x80; 1x TX 20x80; 1x TX 25x100; 1x TX 30x100	
		1440 1x 4,5-6,0x41,0	
		1442 1x 6,0-8,5x41,0	
		9811 1x 344,0x30,0x392,0 ²⁾	

¹⁾ レーザーチップ無し

²⁾ 注意: 内装スポンジフォームは、旧モデルのツールトレー05501051001には適合しない。

9712 内装スポンジフォーム トルクスドライバーHFセット1

- 早回しのためのハードゾーンと効率よいトルク伝達のためのソフトゾーンを備えたKraftform Plusドライバー6点
- 早回し回転キャップ付Kraftform精密ドライバー4点
- 高い締め付けおよび緩みの作業を伝達するT型ハンドルドライバー4点
- 幅x高さx奥行: ツールなし344 x 30 x 392 mm、ツールあり344 x 45 x 392 mm

9712 内装スポンジフォーム トルクスドライバーHFセット1

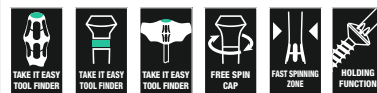

Code	EAN		
05150103001	4013288 225283		1
		367 TORX® HF 1x TX 8x60; 1x TX 9x60; 1x TX 10x80; 1x TX 15x80; 1x TX 20x100; 1x TX 25x100	
		2067 TORX® HF Micro 1x TX 4x40; 1x TX 5x40; 1x TX 6x40; 1x TX 7x60	
		467 TORX® HF 1x TX 20x100; 1x TX 25x100; 1x TX 30x200; 1x TX 40x200	
		9812 1x 344,0x30,0x392,0 ¹⁾	

¹⁾ 注意: 内装スポンジフォームは、旧モデルのツールトレー05501051001には適合しない。

9713 内装スポンジフォーム 六角ドライバー セット 1

- 早回しのためのハードゾーンと効率よいトルク伝達のためのソフトゾーンを備えた4つのKraftform Plusドライバー。そのうちの2つは突き出たネジ棒用の中空シャフトを備えている
- 早回し回転キャップ付Kraftform精密ドライバー3点
- 六角ねじの保持機能を備えた、力の伝達を良くするT型ハンドルドライバー5点
- ヘックスプラス先端形状付 (六角ネジが円筒状に回転するのを防ぐ)
- 幅x高さx奥行: ツールなし344 x 30 x 392 mm、ツールあり344 x 45 x 392 mm

9713 内装スポンジフォーム 六角ドライバー セット 1

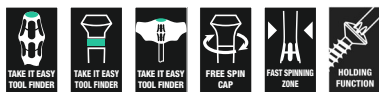

Code	EAN		
05150104001	225290		1
		○ 354 1x 3,0x75; 1x 4,0x75	
		○ 2054 Micro 1x 1,5x60; 1x 2x60; 1x 2,5x60	
		○ 454 HF 1x 4x100; 1x 5x100; 1x 6x150; 1x 8x200; 1x 10x200	
		● 395 HO 1x 10,0x90; 1x 13,0x90	
		9813 1x 344,0x30,0x392,0 ¹⁾	

¹⁾ 注意: 内装スポンジフォームは、旧モデルのツールトローリー-05501051001には適合しない。

9714 内装スポンジフォーム チゼルドライバーセット1

- 鑿、ほぞ切り用チゼルドライバー13本
- 六角軸はキャップまで貫通しています
- インパクトキャップとボルスターでより高いトルクを伝達することができます
- 幅x高さx奥行: ツールなし344 x 30 x 392 mm、ツールあり344 x 46 x 392 mm

9714 内装スポンジフォーム チゼルドライバーセット1

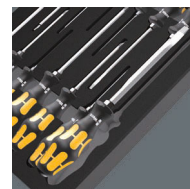

Code	EAN		
05150105001	232540		1
		⊕ 917 SPH 1x PH 1x80; 1x PH 2x100; 1x PH 3x150	
		⊕ 918 SPZ 1x PZ 1x80; 1x PZ 2x100; 1x PZ 3x150	
		⊖ 932 A 1x 0,6x3,5x80 ¹⁾ ; 1x 0,8x4,5x90; 1x 1,0x5,5x100; 1x 1,2x7,0x125; 1x 1,6x9,0x150	
		⊕ 977 TORX® 1x TX 20x90; 1x TX 25x100	
		9814 1x 344,0x30,0x392,0	

¹⁾ 丸軸ブレード、耐衝撃のキャップ、六角ボルスターは施されておりません。

²⁾ 注意: 内装スポンジフォームは、旧モデルのツールトローリー-05501051001には適合しない。



9715 内装スポンジフォーム Kraftform マイクロドライバーセット1

- Kraftform精密ドライバー
- クラフトフォーム多種材質精密ハンドル、人間工学に基づいてデザインされ、早回し作業を実現
- 転がり防止と早回しキャップ付き
- ヴェラブラックポイント刃先の仕上げは、ネジを保持するほどネジ頭の溝にフィットし、耐食性が高いです
- “Take it easy”色分けシステム:形状によって色分けされています
- 幅×高さ×奥行: 工具なし 344 x 30 x 392mm、工具あり 344 x 38 x 392 mm

9715 内装スポンジフォーム Kraftform マイクロドライバーセット1



Code	EAN		
05150106001	4013288 232557		1
		⊕ 2050 Micro 1x PH 000x40 ¹⁾ 2); 1x PH 00x40 ¹⁾ 2); 1x PH 0x40 ³⁾	
		⊕ 2067 TORX® HF 1x TX 5x40; 1x TX 6x40; 1x TX 7x60; 1x TX 8x60; 1x TX 10x60	
		⊕ 2067 TORX PLUS® IPR Micro 1x 1 IPRx40 ⁴⁾	
		⊕ 2072 Micro 1x mx40	
		○ 2054 Micro 1x 0,7x40; 1x 0,9x40; 1x 1,3x40; 1x 1,5x60; 1x 2x60	
		⊖ 2035 Micro 1x 0,23x1,5x40; 1x 0,30x1,8x60; 1x 0,35x2,5x40; 1x 0,40x2,0x60; 1x 0,40x2,5x80; 1x 0,50x3,0x80	
		● 2069 Micro 1x 4,0x60; 1x 5,5x60	
		● 1429 1x 1,0x3,5x50	
		9815 1x 344,0x30,0x392,0	

¹⁾ アジアでの汎用プラスネジに最適化
²⁾ 刃先側のブレードの軸径は10mmまで細く切削しました
³⁾ JCS 0 (日本カメラ工業規格) に沿ってサイズ0を調整
⁴⁾ いじり止め無し
⁷⁾ 注意: 内装スポンジフォームは、旧モデルのツールトレー05501051001には適合しない。

9720 内装スポンジフォーム 8000 A Zyklop 6.35 mm ラチェットセット1

- Zyklop Speedラチェットは、5つのラチェットタイプを1つに組み合わせたもの
- フライホイール設計と滑り止めの早回しスリーブにより、高速な作業速度を実現
- 首振りラチェット、押し込み型正逆を切替えるスイッチ
- 細かい歯により、動作角度がわずか4.5°になります
- ドライバーとしても使える
- ソケット、ビットソケット、エクステンション、汎用アダプターを含むセット
- ソケット14点、TORX®ネジ用保持機能付ビットソケット9点、六角ネジ用保持機能付ビットソケット9点
- 幅×高さ×奥行: ツールなし172 x 30 x 392 mm、ツールあり 172 x 40 x 392 mm

9720 内装スポンジフォーム 8000 A Zyklop 6.35 mm ラチェットセット1



Code	EAN		
05150110001	4013288 225139		1
		□ 8000 A 1x 1/4"x152,0	
		■ 8794 LA 1x 1/4"x150,0	
		■ 8794 SA 1x 1/4"x75,0	
		■ 8795 A 1x 1/4"x35,5	
		■ 8794 A 1x 1/4"x56,0	
		● 8790 HMA 1x 4,0x23,0; 1x 4,5x23,0; 1x 5,0x23,0; 1x 5,5x23,0; 1x 6,0x23,0; 1x 7,0x23,0; 1x 8,0x23,0; 1x 9,0x23,0; 1x 10,0x23,0; 1x 11,0x23,0; 1x 12,0x23,0; 1x 13,0x23,0; 1x 14,0x23,0; 1x 15,0x23,0	
		⊕ 8767 A HF 1x TX 8x28,0; 1x TX 9x28,0; 1x TX 10x28,0; 1x TX 15x28,0; 1x TX 20x28,0; 1x TX 25x28,0; 1x TX 27x28,0; 1x TX 30x28,0; 1x TX 40x28,0	
		○ 8740 A HF 1x 3,0x28,0; 1x 4,0x28,0; 1x 4,0x100,0; 1x 5,0x28,0; 1x 5,0x100,0; 1x 6,0x28,0; 1x 6,0x100,0; 1x 8,0x28,0; 1x 8,0x100,0	
		9820 1x 172,0x30,0x392,0 ¹⁾	

¹⁾ 注意: 内装スポンジフォームは、旧モデルのツールトレー05501051001には適合しない。

9721 内装スポンジフォーム 8000 B Zyklop 9.5 mm ラチェットセット 1

- Zyklop Speedラチェットは、5つのラチェットタイプを1つに組み合わせたもの
- フライホイール設計と滑り止めの早回しスリーブにより、高速な作業速度を実現
- 首振りラチェット、押し込み型正逆を切替えるスイッチ
- 細かい歯により、動作角度がわずか4.5°になります
- ドライバーとしても使える
- ソケット、エクステンション、汎用アダプターを含むセット
- 幅x高さx奥行: ツールなし172 x 30 x 392 mm、ツールあり172 x 45 x 392 mm

9721 内装スポンジフォーム 8000 B Zyklop 9.5 mm ラチェットセット 1



Code	EAN		
	4013288		
05150111001	225306		1
		8000 B 1x 3/8"x199,0	
		8794 SB 1x 3/8"x125,0	
		8794 LB 1x 3/8"x200,0	
		8795 B 1x 3/8"x50,0	
		8794 B 1x 3/8"x76,0	
		8790 HMB 1x 6,0x29,0; 1x 7,0x29,0; 1x 8,0x29,0; 1x 9,0x29,0; 1x 10,0x29,0; 1x 11,0x29,0; 1x 12,0x29,0; 1x 13,0x29,0; 1x 14,0x29,0; 1x 15,0x29,0; 1x 16,0x30,0; 1x 17,0x30,0; 1x 18,0x30,0; 1x 19,0x30,0; 1x 20,0x30,0; 1x 21,0x30,0; 1x 22,0x30,0; 1x 24,0x32,0	
		9821 1x 172,0x30,0x392,0 ¹⁾	

¹⁾ 注意: 内装スポンジフォームは、旧モデルのツールトローリー05501051001には適合しない。

9722 内装スポンジフォーム 8000 C Zyklop 12.7 mm ラチェットセット 1

- Zyklop Speedラチェットは、5つのラチェットタイプを1つに組み合わせたもの
- 首振りラチェット、押し込み型正逆を切替えるスイッチ
- 細かい歯により、動作角度がわずか4.5°になります
- ソケット、エクステンション、汎用アダプターを含むセット
- ソケット17点、六角ネジ用保持機能付ビットソケット9点
- 幅x高さx奥行: ツールなし344 x 30 x 392 mm、ツールあり344 x 51 x 392 mm

9722 内装スポンジフォーム 8000 C Zyklop 12.7 mm ラチェットセット 1



Code	EAN		
	4013288		
05150112001	225207		1
		8000 C 1x 1/2"x277,0	
		8794 LC 1x 1/2"x250,0	
		8794 SC 1x 1/2"x125,0	
		8795 C 1x 1/2"x69,0	
		8794 C 1x 1/2"x52,0	
		8790 HMC 1x 10,0x37,0; 1x 11,0x37,0; 1x 12,0x37,0; 1x 13,0x37,0; 1x 14,0x37,0; 1x 15,0x37,0; 1x 16,0x37,0; 1x 17,0x37,0; 1x 18,0x37,0; 1x 19,0x37,0; 1x 20,0x37,0; 1x 21,0x37,0; 1x 22,0x37,0; 1x 24,0x37,0; 1x 27,0x40,0; 1x 30,0x42,0; 1x 32,0x42,0	
		8740 C HF 1x 4,0x60,0; 1x 4,0x140,0; 1x 5,0x60,0; 1x 5,0x140,0; 1x 6,0x60,0; 1x 6,0x140,0; 1x 7,0x60,0; 1x 8,0x60,0; 1x 10,0x60,0	
		9822 1x 344,0x30,0x392,0 ¹⁾	

¹⁾ 注意: 内装スポンジフォームは、旧モデルのツールトローリー05501051001には適合しない。



9723 内装スポンジフォーム Zyklop B 9.5 mm ビットソケットセット 1

- ビットソケット(インパクト除外)、手動工具と電動工具に対応
- TORX®ネジ用の保持機能付10ビットソケット、六角ネジ用の保持機能付ビットソケット11点、6.35 mm ビット用のクイックリリースチャック付Zyklop接続1点
- “Take it easy”色分けシステム:形状によって色分けされています
- 指でこなしやすいローレット
- クロムバナジウムは硬度と強度を高める
- 幅×高さ×奥行: ツールなし172 x 30 x 392 mm、ツールあり172 x 39 x 392 mm

9723 内装スポンジフォーム Zyklop B 9.5 mm ビットソケットセット 1



Code	EAN		
05150113001	4013288 225313		1
		● 8784 B1 1x 1/4"x3/8"x44,0	
		✳ 8767 B HF 1x TX 15x35,0; 1x TX 20x35,0; 1x TX 25x35,0; 1x TX 25x107,0; 1x TX 27x35,0; 1x TX 27x107,0; 1x TX 30x35,0; 1x TX 30x107,0; 1x TX 40x35,0; 1x TX 40x107,0	
		○ 8740 B HF 1x 4,0x35,0; 1x 4,0x107,0; 1x 5,0x35,0; 1x 5,0x107,0; 1x 6,0x35,0; 1x 6,0x107,0; 1x 7,0x38,5; 1x 8,0x38,5; 1x 8,0x100,0; 1x 10,0x38,5; 1x 10,0x100,0	
		9823 1x 172,0x30,0x392,0 ¹⁾	

¹⁾ 注意: 内装スポンジフォームは、旧モデルのツールトレー05501051001には適合しない。

9724 内装スポンジフォーム 8010 B Zyklop コンフォートラチェットセット1、9.5mm

- Zyklop コンフォートラチェット1本、8790 B Impaktor ソケット14個、8798 B Zyklop 9.5mm エクステンションバー
- プラスチックスリーブによる心地よい手触りのZyklopコンフォートラチェット
- プラ塗装により、表面を保護できます
- 80本の細かい歯により、動作角度がわずか4.5°になります
- 人間工学に基づいたソフトなグリップゾーンを備えたスリムデザインにより、限られたスペースでも簡単に作業できます
- ソケットをしっかりと取り付けるためのボタン、便利な正逆切り替えレバー
- 8790 B Impaktor ソケット9.5mmは電動または空気圧インパクトレンチ用です。
- ソケットはImpaktor テクノロジーにより、平均以上の耐用年数を実現しています
- ソケットは“Take it easy”色分けシステムによってサイズ分けしてあります
- 幅×高さ×奥行: 工具なし 172 x 30 x 392mm、工具あり 172 x 48 x 392 mm

9724 内装スポンジフォーム 8010 B Zyklop コンフォートラチェットセット1、9.5mm



Code	EAN		
05150114001	4013288 232564		1
		○ 8010 B 1x 3/8"x230,0	
		● 8790 B Impaktor 1x 8,0x30,0; 1x 10,0x30,0; 1x 11,0x30,0; 1x 12,0x30,0; 1x 13,0x30,0; 1x 14,0x30,0; 1x 15,0x30,0; 1x 16,0x30,0; 1x 17,0x30,0; 1x 18,0x30,0; 1x 19,0x30,0; 1x 21,0x32,0; 1x 22,0x32,0; 1x 24,0x32,0	
		● 8798 B 1x 3/8"x152,4	
		9824 1x 172,0x30,0x392,0	

¹⁾ 注意: 内装スポンジフォームは、旧モデルのツールトレー05501051001には適合しない。

9725 内装スポンジフォーム 8790 C Zyklop Impaktor Deep ソケットセット1・12.7mm

- 非常に高い応力に対応する丈夫なImpaktorソケットレンチ差込。12.5 mm ≒12.7mm差込の電動または空気圧レンチ用
- 低い位置でのカップリング用の長いソケットレンチ。限られたスペースでの突き出たねじ山の取付にも適している
- 高出力の伝達において、精密で先端形状に優しいねじ回しのための六角先端
- ロックピン用穴付きソケット、電動工具や設備用
- 幅×高さ×奥行: 工具なし 172 x 30 x 392mm、工具あり 172 x 48 x 392 mm

9725 内装スポンジフォーム 8790 C Zyklop Impaktor Deep ソケットセット1・12.7mm



Code	EAN		
05150115001	4013288 232571		1
		8790 C インパクトター Deep 1x 13,0x83,0; 1x 14,0x83,0; 1x 15,0x83,0; 1x 16,0x83,0; 1x 17,0x83,0; 1x 18,0x83,0; 1x 19,0x83,0; 1x 21,0x83,0; 1x 22,0x83,0; 1x 24,0x83,0; 1x 27,0x83,0	
		9825 1x 172,0x30,0x392,0	

⚠ 注意: 内装スポンジフォームは、旧モデルのツールトレー05501051001には適合しない。

9726 内装スポンジフォーム 8007 B Zyklop 電気工事用絶縁ラチェットセット1・9.5mm

- 100%個別検査済みの絶縁 Zyklop 8007 B ラチェットは1,000 ボルトまで安全に作業できます
- 細かいギア(80歯、戻り角4.5°)のラチェット
- 人間工学に基づいたソフトなグリップゾーンを備えたスリムデザインにより、限られたスペースでも簡単に作業できます
- プラ塗装により、表面を保護できます
- ソケット、ビットソケット、エクステンションバーは、衝撃に強い赤色の絶縁外層の下に黄色の絶縁コア内層がある二層構造により安全性が高くなっています。
- 8767 B HF トルクスねじ用 ビットソケット(Acument Intellectual Propertiesの規格に基づく)
- 8740 B HF 電気工事用絶縁ビットソケット六角ネジ保持機能付き
- 幅×高さ×奥行: ツールなし344 x 30 x 392 mm、ツールあり 344 x 45 x 392 mm

9726 内装スポンジフォーム 8007 B Zyklop 電気工事用絶縁ラチェットセット1・9.5mm

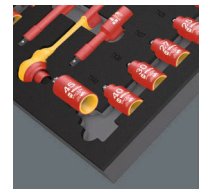

Code	EAN		
05150116001	4013288 232519		1
		<input type="checkbox"/> 8007 B VDE 1x 3/8"x222,0	
		<input type="checkbox"/> 410 i 電気工事用 B 1x 3/8"x130	
		<input checked="" type="checkbox"/> 8790 B VDE 1x 6,0x46,0; 1x 7,0x46,0; 1x 8,0x46,0; 1x 9,0x46,0; 1x 10,0x46,0; 1x 11,0x46,0; 1x 12,0x46,0; 1x 13,0x46,0; 1x 14,0x46,0; 1x 15,0x46,0; 1x 16,0x46,0; 1x 17,0x46,0; 1x 18,0x46,0; 1x 19,0x46,0	
		<input checked="" type="checkbox"/> 8767 B VDE HF 1x TX 20x55,0; 1x TX 25x55,0; 1x TX 27x55,0; 1x TX 30x55,0; 1x TX 40x55,0; 1x TX 45x59,0	
		<input checked="" type="checkbox"/> 8740 B VDE HF 1x 4,0x55,0; 1x 5,0x55,0; 1x 6,0x55,0; 1x 8,0x59,0	
		<input checked="" type="checkbox"/> 8794 SB VDE 1x 3/8"x91,0	
		<input checked="" type="checkbox"/> 8794 LB VDE 1x 3/8"x166,0	
		9826 1x 344,0x30,0x392,0	

⚠ 注意: 内装スポンジフォームは、旧モデルのツールトレー05501051001には適合しない。

9730 内装スポンジフォーム 6000 Joker セット 1

- 開口部に付いているメタルプレートによる保持機能付きメガネラチェットスパナ
- 保持機能のおかげで滑り落ちない
- ダブルヘックス状により、横に滑るリスクが軽減される
- 回転角30°
- "Take it easy"色分けシステム:形状によって色分けされています
- 幅x高さx奥行: ツールなし172 x 30 x 392 mm、ツールあり172 x 47 x 392 mm

9730 内装スポンジフォーム 6000 Joker セット 1



Code	EAN		
05150120001	4013288 225214		1
		6000 Joker 1x 8x144; 1x 10x159; 1x 11x165; 1x 12x170,7; 1x 13x177; 1x 14x188; 1x 15x200; 1x 16x212; 1x 17x224; 1x 18x235; 1x 19x246	
		9830 1x 172,0x30,0x392,0 ¹⁾	
¹⁾ 注意: 内装スポンジフォームは、旧モデルのツールトレー05501051001には適合しない。			

9731 内装スポンジフォーム 6003 Joker セット 1

- 小さなスペースに最適なメガネスパナ
- 特殊な形状により、ツールとの接触面を増やします
- スパナ部の小さな回転角度により、15度以内に対応できます
- 傾斜角度は15度のスリムなレンチヘッド
- "Take it easy"色分けシステム:形状によって色分けされています
- ヴェラ独自のKraftform Plusハンドルを備えたボトルオープナー
- 幅x高さx奥行: ツールなし344 x 30 x 392 mm、ツールあり344 x 58 x 392 mm

9731 内装スポンジフォーム 6003 Joker セット 1



Code	EAN		
05150121001	4013288 225115		1
		6003 Joker レンチ 1x 6x105; 1x 7x110; 1x 8x115; 1x 9x120; 1x 10x125; 1x 11x135; 1x 12x148; 1x 13x160; 1x 14x167; 1x 15x174; 1x 16x182; 1x 17x190; 1x 18x210; 1x 19x230; 1x 20x230; 1x 21x260; 1x 22x260; 1x 24x280	
		ボトルオープナー 1x 145	
		9831 1x 344,0x30,0x392,0 ¹⁾	
¹⁾ 注意: 内装スポンジフォームは、旧モデルのツールトレー05501051001には適合しない。			

9732 内装スポンジフォーム 6004 Joker セット 1

- Joker 6004は、すべての公称サイズ (メートル法およびインチ) のドライバーを置き換えます
- 六角ネジやボルトの自動連続保持
- 保持時のレバー機構により、滑りや破損を防止します
- レバーラチェット機能により、レンチを取り外すことなく、締め付け作業を迅速かつ簡単にできます
- スパナ部のデザインにより、回転角度はわずか 30度です
- 幅×高さ×奥行: ツールなし172 x 30 x 392 mm、ツールあり 172 x 35 x 392 mm

9732 内装スポンジフォーム 6004 Joker セット 1



Code	EAN		
05150122001	4013288 225337		1
		6004 ジョーカー XS 1x 7-10 (1/4"-3/8")x117	
		6004 Joker レンチ S 1x 10-13 (7/16"-1/2")x154	
		6004 ジョーカー M 1x 13-16 (1/2"-5/8")x188	
		6004 Joker レンチ L 1x 16-19 (5/8"-3/4")x224	
		6004 ジョーカー XL 1x 19-24 (3/4"-15/16")x256	
		9832 1x 172,0x30,0x392,0 ¹⁾	

¹⁾ 注意: 内装スポンジフォームは、旧モデルのツールトローリー-05501051001には適合しない。

9733 内装スポンジフォーム 6001 Joker コンビネーションラチェットレンチ レバー式 セット1

- 6001 Joker コンビネーションラチェットレンチレバー付き
- ラチェットの端部は15°傾斜しています
- 開口部に取り付けた取替可の金属プレートは実用的な保持機能をお届けします
- リミットストップにより、滑りを防ぐ
- 数多いギアと丈夫なロック
- "Take it easy" 色分けシステム:形状によって色分けされています
- 幅×高さ×奥行: 工具なし 172 x 30 x 392mm、工具あり 172 x 48 x 392 mm

9733 内装スポンジフォーム 6001 Joker コンビネーションラチェットレンチ レバー式 セット1

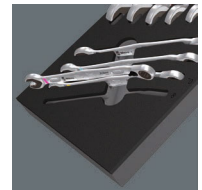

Code	EAN		
05150123001	4013288 232496		1
		6001 Joker Switch 1x 8x144; 1x 10x159; 1x 11x165; 1x 12x171; 1x 13x179; 1x 14x187; 1x 15x199; 1x 16x213; 1x 17x225; 1x 18x234; 1x 19x246	
		9833 1x 172,0x30,0x392,0	

¹⁾ 注意: 内装スポンジフォームは、旧モデルのツールトローリー-05501051001には適合しない。



9734 内装スポンジフォーム 6004 Joker 電気工事用絶縁自動調整モンキーラチェットレンチセット1

- 6004 Joker 電気工事用絶縁 XS: レンチサイズ 7mm-10mm、6004 Joker 電気工事用絶縁 S: レンチサイズ 10mm-13mm、6004 Joker 電気工事用絶縁 M: レンチサイズ 13mm-16mm、6004 Joker 電気工事用絶縁 L: レンチサイズ 16mm-19mm
- 最大1,000ボルトの安全な作業のための絶縁ハンドルを備え個別にテストされたツール、滑り止め保護、および安全開口部のためのスライド機能
- 非磁性で六角ネジとナットを保持します
- 保持時のレバー機構により、滑りや破損を防止します
- レバーラチェット機能により、レンチを取り外すことなく、締め付け作業を迅速かつ簡単にできます
- スパナ部のデザインにより、回転角度はわずか 30度です
- 幅x高さx奥行: ツールなし172 x 30 x 392 mm、ツールあり172 x 40 x 392 mm

9734 内装スポンジフォーム 6004 Joker 電気工事用絶縁自動調整モンキーラチェットレンチセット1

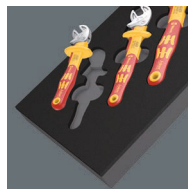

Code	EAN		
05150124001	4013288 232502		1
		6004 Joker電気工事用絶縁 XS 1x 7-10 (1/4"-3/8")x119	
		6004 Joker電気工事用絶縁 S 1x 10-13 (7/16"-1/2")x155	
		6004 Joker電気工事用絶縁 M 1x 13-16 (1/2"-3/4")x190	
		6004 Joker電気工事用絶縁 L 1x 16-19 (5/8"-3/4")x226	
		9834 1x 172,0x30,0x392,0	

¹⁾ 注意: 内装スポンジフォームは、旧モデルのツールトレー05501051001には適合しない。

9740 内装スポンジフォーム L型レンチセット1

- ヘックスプラス機能のため、950 L型レンチは六角ネジの寿命を長くする
- “Take it easy”色分けシステムを備えたすべてのL型レンチ: サイズによる色分け
- すべてのL型レンチには、低温でも人間工学的で快適な操作を実現するために、色分けされた馴染みやすいホーススリーブが付いている
- 着磁器 9500は磁力でネジを工具に固定できるように工具先端を磁化および脱磁する
- 幅x高さx奥行: ツールなし172 x 30 x 392 mm、ツールあり172 x 44 x 392 mm

9740 内装スポンジフォーム L型レンチセット1



Code	EAN		
05150140001	4013288 225108		1
		1x 950/9 Hex-Plus Multicolour 1	
		950 SPKL Multicolour 1x 1.5x90; 1x 2.0x101; 1x 2.5x112; 1x 3.0x123; 1x 4.0x137; 1x 5.0x154; 1x 6.0x172; 1x 8.0x195; 1x 10.0x224	
		1x 967/9 TX XL Multicolour 1	
		967 SXL TORX® Multicolour 1x TX 8x90; 1x TX 9x101; 1x TX 10x112	
		967 SPKXL TORX® Multicolour 1x TX 15x123; 1x TX 20x137; 1x TX 25x154; 1x TX 27x172; 1x TX 30x195; 1x TX 40x224	
		1x 9500	
		1x 48.0	
		1x STABILA®	
		1x STABILA® ポケット巻尺 BM 100、 3 m、item 19570	
		1x 9840	
		1x 172,0x30,0x392,0 ¹⁾	

¹⁾ 注意: 内装スポンジフォームは、旧モデルのツールトレー05501051001には適合しない。

9750 内装スポンジフォーム Kraftform Kompakt と Tool-Check PLUS セット 1

- Kraftform Kompakt 60: 長さ89 mm のビットと816 R 差替式ドライバーを備えた折りたたみ式ポーチ。ラピダブタークイックリリースチャックと多種材質からできたKraftformハンドルを備え、疲労軽減を実現
- Tool-Check PLUS: ラチェット、ソケット、および差替式ドライバーが含まれた39点のツールの組み合わせ
- 柔軟なシャフトと限られたスペースでの作業に適したスリムなデザインを備えた差替式ドライバー
- 幅x高さx奥行: ツールなし172 x 30 x 392 mm、ツールあり172 x 59 x 392 mm

9750 内装スポンジフォーム Kraftform Kompakt と Tool-Check PLUS セット 1



Code	EAN		
05150150001	4013288 225344		1
1x Tool-Check PLUS			
	8001 A	1x 1/4"x87.0	
	813	1x 1/4"x78	
	889/4/1 K	1x 1/4"x50	
	870/1	1x 1/4"x25 ¹⁾	
	8790 HMA	1x 5.5x23.0; 1x 6.0x23.0; 1x 7.0x23.0; 1x 8.0x23.0; 1x 10.0x23.0; 1x 12.0x23.0; 1x 13.0x23.0	
	851/1 TZ	2x PH 1x25; 3x PH 2x25; 1x PH 3x25	
	855/1 TH	1x PZ 1x25; 3x PZ 2x25; 1x PZ 3x25	
	867/1 TZ TORX®	1x TX 10x25; 1x TX 15x25; 1x TX 20x25; 1x TX 25x25; 1x TX 30x25; 1x TX 40x25	
	867/1 Z TORX® BO	1x TX 10x25; 1x TX 15x25; 1x TX 20x25; 1x TX 25x25; 1x TX 30x25	
	840/1 Z	1x 3.0x25; 1x 4.0x25; 1x 5.0x25; 1x 6.0x25; 1x 8.0x25	
	800/1 TZ	1x 1.0x5.5x25	
1x Kraftform Kompakt 60			
	816 R	1x 1/4"x119	
	851/4 Z	1x PH 1x89; 1x PH 2x89; 1x PH 3x89 ²⁾	
	855/4 Z	1x PZ 1x89; 1x PZ 2x89; 1x PZ 3x89 ²⁾	
	867/4 Z TORX® BO	1x TX 10x89; 1x TX 15x89; 1x TX 20x89; 1x TX 25x89; 1x TX 30x89	
	800/4 Z	1x 1.0x5.5x89	
	840/4 Z	1x 3.0x89; 1x 4.0x89; 1x 5.0x89; 1x 6.0x89 ²⁾	
	ストリップ交換可70		
	1x 50.0x70.0		
1x 393 S 差替式フレキシブルシャフトドライバー			
		1x 1/4"x173.5	
1x 9850			
		1x 172,0x30,0x392,0 ³⁾	

¹⁾ フリクションボール;手動ナットスピナーソケット用

²⁾ 六角ブレード

³⁾ 注意: 内装スポンジフォームは、旧モデルのツールトレイ05501051001には適合しない。



9751 内装スポンジフォーム Kraftform Kompakt 電気工事用絶縁セット1

- 837 i RA 絶縁ハンドル
- 817 Kraftform Kompakt 電気工事用絶縁差替式ブレードホールディングハンドル
- 電気工事用VDEブレード(長さ157ミリ),実用的な回転機能, 転がり防止機能, “Take it easy” 色分けシステム: 刃先による色分けとレーザー刻印によるサイズ表示
- ブレード径を縮小し、保護断熱材(iS)を内蔵した差替式ブレード14本
- 差替式ブレードは “Take it easy” 色分けシステムにより、サイズの刻印と色分けがされています
- 幅x高さx奥行: ツールなし344 x 30 x 392 mm、ツールあり344 x 46 x 392 mm

9751 内装スポンジフォーム Kraftform Kompakt 電気工事用絶縁セット1

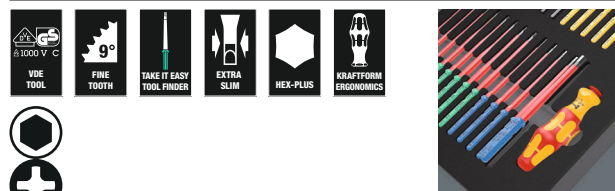

Code	EAN		
	4013288		
05150151001	232526		1
		837 i RA 1x 9x115	
		817 VDE 1x 9x98	
		Kraftform Kompakt VDE 62 iS Take it easy 1x PH 1x157; 1x PH 2x157	
		Kraftform Kompakt VDE 65 iS Take it easy 1x PZ 1x157; 1x PZ 2x157	
		Kraftform Kompakt VDE 62 iS PH/S Take it easy 1x # 1x157; 1x # 2x157	
		Kraftform Kompakt VDE 65 iS PZ/S Take it easy 1x # 1x157; 1x # 2x157	
		Kraftform Kompakt VDE 67 i Take it easy 1x TX 8x157; 1x TX 9x157; 1x TX 10x157; 1x TX 27x157; 1x TX 30x157	
		Kraftform Kompakt VDE 67 iS Take it easy 1x TX 15x157; 1x TX 20x157; 1x TX 25x157	
		Kraftform Kompakt VDE 64 i Take it easy 1x 2,5x157; 1x 3,0x157; 1x 4,0x157; 1x 5,0x157; 1x 6,0x157	
		Kraftform Kompakt VDE 60 iS Take it easy 1x 0,6x3,5x157; 1x 0,8x4,0x157; 1x 1,0x5,5x157	
		Kraftform Kompakt VDE 60 i Take it easy 1x 0,4x2,5x157; 1x 1,2x6,5x157	
		9851 1x 344,0x30,0x392,0	

⚠ 注意: 内装スポンジフォームは、旧モデルのツールトレー05501051001には適合しない。

9752 内装スポンジフォーム Kraftform Kompakt ラチェットセット1

- 838 RA-R M ラチェット機能一体型ビットホルダー6.35mmビット用(36歯の細かいギア、戻り角10°)
- 416 RA 6.35mmビット用ラチェット一体型T型ハンドルビットホルダー6.35mmビット用(80歯の細かいギア、戻り角4.5°)
- 人間工学に基づいたダブルコンポーネントT型ハンドル
- 816 R ビットホルダーには、人間工学に基づいたKraftformハンドルと6.35mmビット用ラビダプタークイックリリースチャックが付いています
- ラビダプタークイックリリースチャックは、強力永久磁石によって光の速さでビット交換ができます
- Zyklop 8001 A ミニビットラチェット(60歯、戻り角6°)は、鍛造フルスチールデザインで、6.35mmソケット用アダプター付き6.35mmビット用です
- 870/1 6.35mm六角差込から6.35mmスクエアヘッドへの変換アダプター
- 9500 マグネタイザー(着磁と脱磁用)
- 汎用タフビット
- 幅×高さ×奥行: 工具なし 172 x 30 x 392mm、工具あり 172 x 48 x 392 mm

9752 内装スポンジフォーム Kraftform Kompakt ラチェットセット1

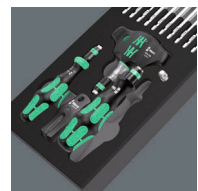

Code	EAN		
	4013288		
05150152001	232533		1
			838 RA-R M 1x 1/4"x123,5
			416 RA 1x 1/4"x45
			816 R 1x 1/4"x119
			8001 A 1x 1/4"x87,0
			851/4 Z 1x PH 1x89; 1x PH 2x89; 1x PH 3x89 ¹⁾
			855/4 Z 1x PZ 1x89; 1x PZ 2x89; 1x PZ 3x89 ¹⁾
			867/4 Z TORX® 1x TX 10x89; 1x TX 15x89; 1x TX 20x89; 1x TX 25x89; 1x TX 27x89; 1x TX 30x89; 1x TX 40x89
			840/4 Z 1x 3,0x89; 1x 4,0x89; 1x 5,0x89; 1x 6,0x89 ¹⁾
			800/4 Z 1x 1,0x5,5x89
			870/1 1x 1/4"x25 ²⁾
			9500 1x 64,6
			9852 1x 172,0x30,0x392,0

¹⁾ 六角ブレード

²⁾ フリクションボール;手動ナットスピナーソケット用

³⁾ 注意: 内装スポンジフォームは、旧モデルのツールトローリー05501051001には適合しない。



9780 内装スポンジフォーム KNIPEX プライヤー セット 1

- 幅x高さx奥行: ツールなし172 x 30 x 392 mm、ツールあり172 x 38 x 392 mm

9780 内装スポンジフォーム KNIPEX プライヤー セット 1



Code	EAN		
05150180001	4013288 225153		1
		KNIPEX コンビネーションプライヤー 03 05 180 1x 180	
		KNIPEX Cobra® ハイテクウォーターポンプ プライヤー 87 05 250 1x 250	
		KNIPEX ハイレレッジ電気工事用ニッパ ー 74 05 160 1x 160	
		9880 1x 172,0x30,0x392,0 ¹⁾	

¹⁾ 注意: 内装スポンジフォームは、旧モデルのツールトローリー05501051001には適合しない。

9781 内装スポンジフォーム KNIPEX プライヤー セット 2

- 幅x高さx奥行: ツールなし172 x 30 x 392 mm、ツールあり172 x 38 x 392 mm

9781 内装スポンジフォーム KNIPEX プライヤー セット 2



Code	EAN		
05150181001	4013288 225177		1
		KNIPEX 平丸型カッティングプライヤ ー (くちばし型プライヤー) 26 15 200 1x 200	
		KNIPEX メカニック用プライヤー 38 25 200 1x 200	
		KNIPEX 電気工事用ニッパー 95 05 155 1x 155	
		9881 1x 172,0x30,0x392,0 ¹⁾	

¹⁾ 注意: 内装スポンジフォームは、旧モデルのツールトローリー05501051001には適合しない。

9782 内装スポンジフォーム ハンマーセット 1

- 幅x高さx奥行: ツールなし172 x 30 x 392 mm、ツールあり172 x 35 x 392 mm

9782 内装スポンジフォーム ハンマーセット 1



Code	EAN		
05150182001	4013288 225191		1
		PICARD® リベットハンマー 500g、0000101-500 1x 500,0	
		○ RENNSTEIG ピンパンチ 1x 452 003 6 RC, 3,0x150; 1x 452 004 6 RC, 4,0x150; 1x 452 006 6 RC, 6,0x150; 1x 452 008 6 RC, 8,0x150	
		● RENNSTEIG 平タガネ 310 250 1 1x 25,0x13,0x23,0	
		9882 1x 172,0x30,0x392,0 ¹⁾	

¹⁾ 注意: 内装スポンジフォームは、旧モデルのツールトローリー05501051001には適合しない。

9783 内装スポンジフォーム PFERD やすり セット 1

- 幅x高さx奥行: ツールなし344 x 30 x 392 mm、ツールあり 344 x 42 x 392 mm

9783 内装スポンジフォーム PFERD やすり セット 1

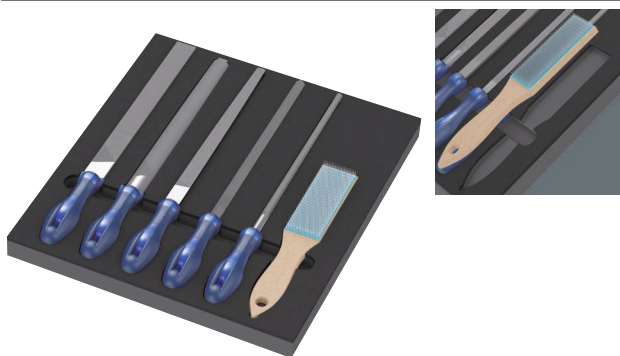

Code	EAN		
05150183001	4013288 225368		1
		PFERD やすり スクエア PF1142 250 H2 1x 250	
		PFERD やすり 半円形 1152SP 250 H2 1x 250	
		PFERD やすり ラウンド 1162 250 H2 1x 250	
		PFERD やすり ハンドタイプ 1112 250 H2 1x 250	
		PFERD やすり スリースクエア 1132 250 H2 1x 250	
		PFERD スクラッチブラシ HBF 鋼線 Ø0.15 1x 232	
		9883 1x 344,0x30,0x392,0 ¹⁾	

¹⁾ 注意: 内装スポンジフォームは、旧モデルのツールトレー05501051001には適合しない。

9784 内装スポンジフォーム KNIPEX 電気工事用絶縁プライヤーセット1

- 幅x高さx奥行: ツールなし172 x 30 x 392 mm、ツールあり 172 x 38 x 392 mm

9784 内装スポンジフォーム KNIPEX 電気工事用絶縁プライヤーセット1



Code	EAN		
05150184001	4013288 232489		1
		KNIPEX ダイアゴナルストリッパ ー 70 06 160	
		クニベックスラジオペンチ、ブレード付き (ストックブレイクプライヤー) 26 16 200	
		KNIPEX ニードルノーズコンビネーション プライヤー 08 26 185	
		9884 1x 172,0x30,0x392,0	

¹⁾ 注意: 内装スポンジフォームは、旧モデルのツールトレー05501051001には適合しない。





Wera 2go ツールバッグとア クセサリー



Wera 2go 1 ツールキャリア

Wera 2go 1は、裏面にマジックテープ付きのヴェラ布製ポーチおよびボックスなどのツールキャリアで、軽くて持ち運び安い代物です。

ツールキャリアは簡単にしっかりポーチとボックスに取り付けられます。付属のショルダーストラップのおかげで、肩にかけて持ち歩くことも可能です。

- Wera 2go 工具キャリア、両面マジックテープ付き
- マジックテープにより、ヴェラ布製ボックスとポーチに取り付けることができます
- 特定の作業に必要な工具を自由に調整し、保管できます
- 持ち運ぶ時、両手が自由に使えます
- 調整可能で取り外し可能なショルダーストラップとパッド付き

Wera 2go 1 ツールキャリア



Code	EAN		
05004350001	187352		1
		Wera 2go 5 1x 135,0x300,0x270,0	
		Wera 2go 6 1x 38,0x1470,0	

Wera 2go 2 ツールコンテナ

Wera 2go ツールコンテナは、ファスナーシステムとコンパクトさにより、持ち運ぶのに最適です。内側と外側のフックとループのファスナーゾーンにより、スペースを最大限に活用でき、より多くの工具を収納できます。

必要なツールのみを収納しているWera 2go 2 は非常に軽いです。

丈夫でしっかりした素材で作られているため、工具を損傷や湿気から守り、ツールコンテナ自身の寿命も延ばされます。

幅の調節が可能なパッド入りのショルダーストラップのおかげで、肩にかけて持ち歩くことも可能です。

- 外部と内部にマジックテープ付きWera 2go 工具バッグ
- 特定の作業に必要な工具を自由に調整し、保管できます
- ヴェラのマジックテープを備えた繊維製のボックスとポーチ。組み合わせることが可能です

Wera 2go 2 ツールコンテナ



Code	EAN		
05004351001	187840		1
		Wera 2go Container 1x 355,0x330,0x115,0	
		Wera 2go 6 1x 38,0x1470,0	
		Wera 2go 4 1x 165,0x165,0x105,0	

Wera 2go 2 XL ツールコンテナ

Wera 2go 2 XL ツールコンテナは、フックとループのファスナーシステムおよび薄いコンパートメント付きで、持ち運ぶのに最適です。内側と外側の面ファスナーゾーンにより、柔軟性とスペース効率が高いです。

より多くのツールが収納できます。必要なツールのみが収納されているWera 2go 2 は非常に軽いです。

丈夫でしっかりした素材で作られているため、工具を損傷や湿気から守り、ツールコンテナ自身の寿命も延ばされます。

幅の調節が可能なパッド入りのショルダーストラップ付きで、肩にかけて持ち運びができます。

1つのWera 2go 4ホルダーが含まれている、ドライバーやその他のツール用に個別に調整可能なフックおよび仕切り付きです。

- Wera 2go 2 XL 工具コンテナ、調整可能な仕切り付き、例えばWera 2go 4 工具バッグに使える

Wera 2go 2 XL ツールコンテナ



Code	EAN							
05004357001	211491							1
		Wera 2go XL Container 1x 455,0x330,0x170,0						
		Wera 2go 6 1x 38,0x1470,0						
		Wera 2go 4 1x 165,0x165,0x105,0						

Wera 2go 3 ツールボックス

- Wera 2go シリーズ製品と組み合わせて使用できます
- 裏地付きのプラスチックパネルは、安定性を保証します
- 切り傷に強い
- 輸送中における工具の損傷や湿気を効果的に防ぐ
- 個別に使用可能

Wera 2go 3 ツールボックス



Code	EAN							
05004352001	187369	mm	mm	mm				1
		130,0	325,0	80,0				

Wera 2go 4 ツールクイーパー

- Wera 2go シリーズ製品と組み合わせて使用できます
- 安定性のあるWera 2go工具バッグ
- 切り傷に強い
- 調整可能な内部パーテーション、最大5つの仕分けが可能
- 広い底部、持ち運び用ストラップ

Wera 2go 4 ツールクイーパー



Code	EAN							
05004353001	187857	mm	mm	mm				1
		165,0	165,0	105,0				

Wera 2go 5 ツールキャリア

Wera 2go 5は、裏面にマジックテープ付きのすべてのヴェラポーチおよび布ボックス用ツールキャリアで、軽くて持ち運びやすいです。

ツールキャリアは簡単にしっかりポーチとボックスに取り付けられています。

Wera 2go 5 ツールキャリア



Code	EAN							
05004354001	187383	mm	mm	mm				1
		135,0	300,0	270,0				

Wera 2go 6 肩掛け

Wera 2goシリーズ用ショルダーストラップ。幅が広くて快適なパッドと長さが調節可能なストラップが付属しており、Wera 2go 1および5シリーズに対応しています。

Wera 2go 6 肩掛け



	EAN	mm	mm						
Code	4013288	mm	mm						
05004355001	187390	38,0	1470,0						1

Wera 2go 7 高さのあるツールボックス

- アルコール水準器のような長い工具を持ち運べる工具ボックス

Wera 2go 7 高さのあるツールボックス



	EAN	mm	mm	mm					
Code	4013288	mm	mm	mm					
05004356001	204370	295,0	100,0	100,0					1

Wera 2go H 1 工具セット 木工向け

ヴェラだけでなくベッセイ、"KIRSCHEN"®、クニペックス、Lyra®、PICARD® およびスタビラの製品が収納された木工において重要なツールが134点入ったコンパクトなツールセット。

Wera 2goシステムが採用されたツールコンテナで持ち運びにも便利です。

- コンパクトなWera 2goツールコンテナに、建築業者向けの134点の豊富な工具が入った、持ち運びに便利な工具セット
- ヴェラ、ベッセイ、カーシェン、クニペックス、リラ、ピカード、スタビレーのプレミアムブランド工具
- ウェラ クラフトフォーム・コンパクト 1 ウッド (41本セット) とウェラ ビットセーフ61 ウッド1 (61本セット) の2種類があります
- 393 S 超薄型ハンドホルダー (フレキシブルなシャフト付き) 狭い作業スペースでの使用に最適です。
- 保持機能付きヴェラの L型レンチ: 967/9 TX XL Multicolor HF 1 (9本組) と950/9 Hex-Plus Multicolor HF 1 (9本組)

Wera 2go H 1 工具セット 木工向け



Code	EAN		
	4013288		
05134011001	217677		1
		1x Wera 2go 2	
		1x Bit-Safe 61 Wood 1	
		1x Kraftform Kompakt H 1	
		1x 967/9 TX XL Multicolour HF 1	
		1x 950/9 Hex-Plus Multicolour HF 1	
		1x 393 S 差替式フレキシブルシャフトドライバー 1/4"x173,5	
		1x クニペックスヤットコ210mm 50 00 210	
		1x スタビレースピリットレベルタイプ 81 25cm 02500 水雷	
		1x 大工用マレット105mm 52-1 P	
		1x カーシェンチゼル10mm 1001010	
		1x カーシェンチゼル16mm 1001016	
		1x カーシェンチゼル20mm 1001020	
		1x カーシェンチゼル26mm 1001026	
		1x スタビレー木製折り畳みメータータイプ 601 N-S 2m 18206	
		1x ピカード大工用ハンマー400g、フランス形状、0008501-28	
		1x クニペックスコブラウォーターポンププライヤー 250mm 87 11 250	
		1x クニペックスペンチ160mm 03 01 160	
		1x ベッセイブレードDBKPH-EUフリックナイフ	

米国およびカナダでは取り扱っておりません。

電気技師用Wera 2go E 1工具セット

ヴェラ、Jung、クニベックス、リラ、ピカード、PUK®、スタビレーの製品による73の最も重要な大作業用ツールを含むコンパクトな工具セット。

Wera 2goシステムのコンパクトなツールコンテナにより、携行に便利。

- 電気技師の持ち運び用コンパクトWera 2go 2ツールコンテナ内の幅広い73の工具セット
- ヴェラ、Jung®、KNIPEX、Lyra®、PICARD®、PUK®、Stabila®による高級なブランドツール
- Kraftform Kompakt Turbo i 1 色分けシステム (16 x ハンドル/差替式ブレード電気工用セット)、4倍高速なネジ回し速度用、ヴェラ8100 SA 6 サイクロップ スピードラチェットセット (1/4"、28点セット)
- ジョーカー 6004 S自動調整モンキーレンチ、10~13mm (メートル) および7/16"~1/2" (インチサイズ) のボルトおよびネジ用
- ねじ回し、貫通、穴あけ用貫通ドライバー、4 電気工用ドライバー (うち2つはもらい錆びを防止するステンレス製) 付き

電気技師用Wera 2go E 1工具セット



Code	EAN		
	4013288		
05134025001	221278	1 x Wera 2go 2 ツールコンテナ	1
		1 x 8100 SA 6 サイクロップスピードラチェット 1/4" セット、ミリサイズ	
		1 x 950/9 ヘックスプラス マルチカラー HF 1 六角レンチセット、ミリサイズ、レーザー仕上、上げ保持機能	
		1 x Kraftform Kompakt Turbo i 1 色分けシステム	
		1x 932 A 貫通 マイナスドライバー 1.2x7.0x125	
		1x 3162 i PH 電気工用 絶縁ステンレスブラドライバー PH 2x100	
		1x 3165 i PZ 電気工用 絶縁ステンレスポジドライバー PZ 2x100	
		1x 160 i 電気工用 絶縁マイナスドライバー 1.2x6.5x150	
		1x 160 iS 電気工用 絶縁マイナスドライバー スリム軸 0.6x3.5x100	
		1x 6004 ジョーカー S 自動調整モンキーラチェットレンチ 10-13x7/16"-1/2"x154	
		1 x クニベックス電気工用ベンチ160mm 01 06 160	
		1 x クニベックスダイアゴナル電気工用ストリッパー14 26 160	
		1 x クニベックスラジオペンチ、ブレード付き (ストックブレイクブライヤー) 26 16 200	
		1 x クニベックスコブラ 電気工用ハイテクウォーターポンプブライヤー、絶縁、87 26 250	
		1 x クニベックス電気工用ケーブルナイフ 98 52	
		1 x クニベックス エルゴケーブルストリッパー16 95 01	
		1 x PUK® 2200ハンドソー	
		1 x リラ工用マーカ-4494202	
		1 x スタビレースピリットレベルポケット電気工用17775	
		1 x スタビレースピリットレベルタイプ70、30cm、02281	
		1 x スタビレー木製折り畳みメータータイプ607、2m、薄黄色、01104	
		1 x ピカード板金用ハンマー400g、ドイツ風、000101-0400	
		1 x Jung攪拌用カップ127mm、946 127 00	
		1 x Jungスクレーピングナイフ、天然木ハンドル付き、922 050 00	



Wera 2go SHK 1 配管 , 空調用ツールセット

Wera(ヴェラ), BESSEY®(ベッセイ), KNIPEX(クニペックス), Lyra®(ライラ), PICARD®(ピカール), PUK®(プック), Stabila®(スタビラ)の製品で構成された、空調制御に最も重要なツールセット。Wera(ヴェラ)2goシステムのコンパクトなツールセットにより移動が非常に簡単になりました。

- コンパクトなWera(ヴェラ) 2go 2 ツールコンテナに収納された空調制御システム向け拡張ツールセット30点
- Wera(ヴェラ), BESSEY®(ベッセイ), KNIPEX(クニペックス), Lyra®(ライラ), PICARD®(ピカール), PUK®(プック), Stabila®(スタビラ)の製品で構成されたプレミアムブランドツールセット
- Joker 6002 ダブルスパナ, 開口部にメタルプレートによる実用的な保持機能付き
- ねじ回し、貫通、穴あけ用貫通ドライバー、4 電気工事用ドライバー (うち2つはもらい錆びを防止するステンレス製) 付き
- 12.7ミリZyklopメタル8004 C ラチェット(72歯, 戻り角5°)反転レバー付き; 非常に狭いスペース用スリムなデザイン
- 六角ソケットネジ用Lキーセット。ヘックスプラスの刃先は六角ソケットネジの回転数を低減します

Wera 2go SHK 1 配管 , 空調用ツールセット



Code	EAN	
05136071001	4013288 230300	1
		1x Wera 2go コンテナ
		1x Wera 2go 6 肩掛け
		1x Wera 2go 4 ツールキーパー
		1x 932 A 貫通 マイナスドライバー 1.2x7.0x125
		1x 395 H0 ソケットドライバー 10.0x90
		1x 395 H0 ソケットドライバー 13.0x90
		1x 1060 i電気工事用で分離されたクラフトフォームスロット付きドライバー 0.6x3.5x100
		1x 1060 i電気工事用で分離されたクラフトフォームスロット付きドライバー 1.0x5.5x125
		1x 1062 i PH電気工事用-完全絶縁仕様クラフトフォームプラスドライバー PH 1x80
		1x 1062 i PH電気工事用-完全絶縁仕様クラフトフォームプラスドライバー PH 2x100
		1x 8004 C サイクロップメタルラチェット 1/2" レバー式 1/2"x281
		1x 8790 HMC ソケット 1/2" 10.0x37.0
		1x 8790 HMC ソケット 1/2" 13.0x37.0
		1x 8790 HMC ソケット 1/2" 17.0x37.0
		1x 8790 HMC ソケット 1/2" 19.0x37.0
		1x ソケットベルトC(布製) 、6個収納可、空 45.0x275.0
		1x 6002 ジョーカー ダブルオープンレンチ 10x13x167
		1x 6002 ジョーカー ダブルオープンレンチ 17x19x235
		1x 6002 ジョーカー ダブルオープンレンチ 24x27x280
		1x 6002 ジョーカー ダブルオープンレンチ 30x32x305
		1x 950/9 Hex-Plus 2
		1x 9529 C SB ラジエター用5段レンチ12.7mm 10.0x88,0
		1x クニペックスコブラウオーターポンプブライヤー 250mm 87 11 250
		1x クニペックスベンチ160mm 03 01 160
		1x クニペックスダイアゴナル電気工事用ストリッパー14 26 160
		1x KNIPEX 001104 標準遮断システム用プロレンチ
		1x スタビレスピリットレベルタイプ70、30cm、02281
		1x スタビレー木製折り畳みメータータイプ 607、2m、薄黄色、01104
		1x ピカード板金用ハンマー400g、ドイツ風、000101-0400
		1x PUK® 2200ハンドソー
		1x ベッセイブレードDBKPH-EUフリックナイフ
		1x リラ工事用マーカ-4494202

マジックテープ 1



Code	EAN		
05670446001	4013288 189448		1
		ストリップ交換可70 1x 50,0x70,0	

マジックテープ 2



Code	EAN		
05670447001	4013288 189455		1
		マジックテープ 120 1x 50,0x120,0	

マジックテープ 3



Code	EAN		
05670448001	4013288 189462		1
		マジックテープ 240 1x 50,0x240,0	





ビット



インパクト・シリーズ - 極まで対応します

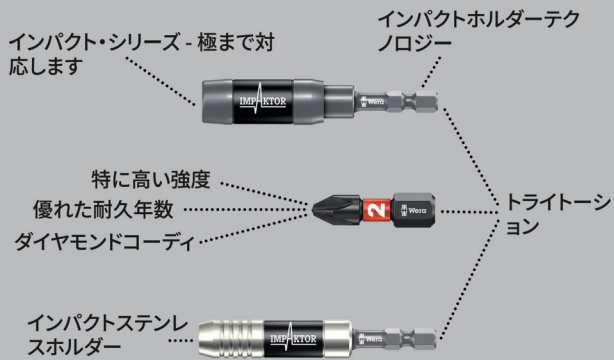

高品質のインパクトプラスビット。インパクトテクノロジーにより、厳しい作業環境下でも平均以上の耐久年数を保ちます。先端にダイヤモンド粒子がコーティングされており、リセス（ネジの窪み）に食いつき、カムアウトを防ぎます。

通常のインパクトドライバーに使用できます。1/4"六角、-DIN ISO 1173-D 6.3基準のホルダーに対応しています。

851/1 IMP DC PH DIY インパクトPHビット



Code	EAN			
05057615001	178695	+	851/1 IMP DC 10x PH 1x25	1
05057616001	157638	+	851/1 IMP DC 10x PH 2x25	1
05057617001	157645	+	851/1 IMP DC 10x PH 3x25	1

851/1 IMP DC SB インパクトプラスビット ダイヤコーティングインパクト用 ブリスターパック



Code	EAN			
05073916001	158369	+	851/1 IMP DC 1x PH 2x25	5
05073917001	158376	+	851/1 IMP DC 1x PH 3x25	5

ビットボックス 15 インパクトプラスビット 15点入り



Code	EAN			
05057752001	187918	+	851/1 IMP DC 15x PH 2x25	10

クラフトフォームステンレス

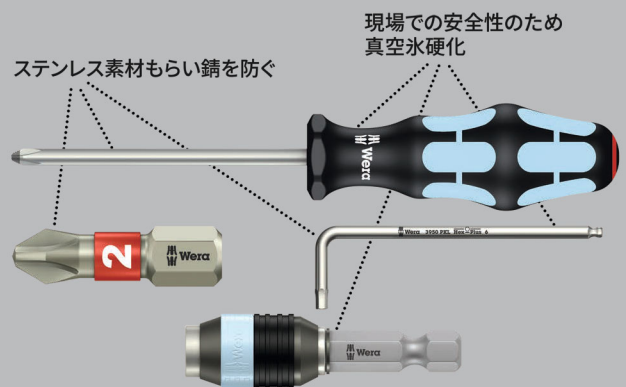

ヴェラステンレスプラスビット、ステンレス鋼で造られており、もらい錆を限りなく防ぎます。力を加えたときの衝撃をトーションゾーンが吸収することにより、ビット自体の早期摩耗を防ぎ、耐久年数が伸びます。一般用途向けの丈夫な仕様になっています。

1/4"六角差し込み、DIN ISO 1173-D 6.3基準のホルダーに対応しています。

3851/1 TS ステンレスプラスビット

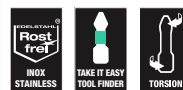

Code	EAN	+	mm	mm	mm	mm	
05071010001	110985	+	PH 1	25	1"		10
05071011001	110992	+	PH 2	25	1"		10
05071012001	111005	+	PH 3	25	1"		10

3851/1 TS SB ステンレスプラスビット プリスターパック



Code	EAN			
	4013288			
05073610001	112132	+	3851/1 TS PH 1x PH 1x25	5
05073611001	112149	+	3851/1 TS PH 1x PH 2x25	5

バイトーション・システム

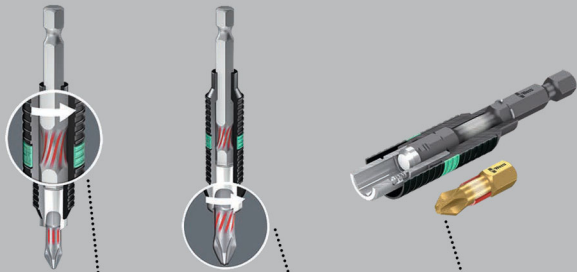

小さい衝撃はホルダーによって対応されます

より高い衝撃が吸収されるビットのトーションゾーン

衝撃による摩耗を可能な限り防ぐ

851/1 BDC バイトーション プラスビット ダイヤコーティング

ビット先端に微小なダイヤモンド粒子をコーティングしたプラスネジ用BiTorsionビット。これにより、ビットがネジに確実にフィットし、必要な接触圧が抑えられ、スリップのリスクを低減します。トーションゾーンが運動エネルギーをピーク負荷時に分散させることで、製品の寿命が大幅に延長されます。

1/4"インチ六角、DIN ISO 1173-F 6.3準拠のホルダーに適しています。

851/1 BDC バイトーション プラスビット ダイヤコーティング



Code	EAN	+	六角	長さ					
	4013288		mm						
05056400001	033970	PH 1	25	1"					10
05056402001	033987	PH 2	25	1"					10
05056404001	033994	PH 3	25	1"					10

851/1 BDC SB バイトーション プラスビット ダイヤコーティング プリスターパック



Code	EAN			
	4013288			
05073332001	029324	+	851/1 BDC PH 1x PH 1x25	5
05073333001	029331	+	851/1 BDC PH 1x PH 2x25	5
05073334001	029348	+	851/1 BDC PH 1x PH 3x25	5
05073335001	029355	+	851/1 BDC PH 2x PH 2x25	5

851/1 BTH バイトーション プラスビット

ピーク負荷時に運動エネルギーを分散してくれるトーションゾーンを備えたプラスネジ用の高品質ビット。

これにより、製品の寿命が大幅に延長されます。超硬質の堅牢な設計、1/4"インチ六角、DIN ISO 1173-D 6.3準拠のホルダーに適しています。

851/1 BTH バイトーション プラスビット



Code	EAN	+	六角	長さ					
	4013288		mm						
05056410001	034243	PH 1	25	1"					10
05056412001	034250	PH 2	25	1"					10
05056414001	034267	PH 3	25	1"					10



851/1 BTZ バイトーション プラスビット

ピーク負荷時に運動エネルギーを分散してくれるトーションゾーンを備えたプラスネジ用プレミアムビット。これにより、製品寿命が大幅に延長されます。

タフで汎用性の高いビットで、1/4"インチ六角形、DIN ISO 1173-D 6.3準拠のホルダーに適しています。

851/1 BTZ バイトーション プラスビット



	EAN	+	1/4"	1/4"			
Code	4013288		mm				
05056420001	034458	PH 1	25	1"			10
05056422001	034465	PH 2	25	1"			10
05056424001	034472	PH 3	25	1"			10

ビットボックス 20 BTZ プラスビット 20点入り



Code	EAN	+					
05057751001	187956	+	851/1 BTZ PH 20x PH 2x25				10

ダイヤモンドコーティングビット

先端にある微小なダイヤモンド粒子

ビットがネジにしっかりとフィットする ……………

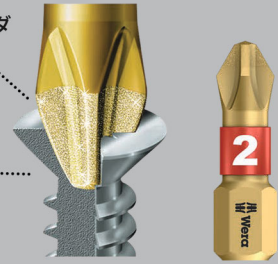

ビット先端に小さなダイヤモンド粒子を塗布したプラスビット、リセス (ネジの窪み) にしっかりと食いつき、必要な負荷圧力を減らし、カムアウトを防止します。

鋭い形状でビットからネジへ力を確実に伝達できます。

エキストラハード仕様。1/4"六角、DIN ISO 1173-D 6.3基準のホルダーに対応しています。

851/1 A プラスビット

高品質のヴェラプラスビット。鋭い形状でビットからネジへ力を確実に伝達できます。エキストラハード仕様。1/4"六角差し込み、DIN ISO 1173-D 6.3基準のホルダーに対応しています。

851/1 A プラスビット



	EAN	+	1/4"	1/4"	Ø		
Code	4013288		mm		mm		
05134919001	099976	PH 1	25	1"	4,5		10
05134920001	099983	PH 2	25	1"	6,0		10
05134921001	099990	PH 3	25	1"	-		10

851/1 RDC プラスビット

ヴェラ細軸のプラスビット、低い位置でのネジ作業に適しています。

ビット先端に小さなダイヤモンド粒子がコーティングされており、リセス (ネジの窪み) にしっかりと食いつき、必要な負荷圧力を減らし、カムアウトを防止します。

1/4"六角差し込み、DIN ISO 1173-D 6.3基準のホルダーに対応しています。

851/1 RDC プラスビット



	EAN	+	1/4"	1/4"	Ø		
Code	4013288		mm		mm		
05135008001	032904	PH 2	25	1"	4,2		10

851/1 RH プラスビット

ヴェラ高品質の細軸プラスビット、低い位置でのネジ作業に適しています。

一般用途向けの仕様、1/4"六角差し込み、DIN ISO 1173-D 6.3基準のホルダーに対応しています。

851/1 RH プラスビット



	EAN	+	↓	↓	∅			
Code	4013288		mm		mm			
05346281001	107176	PH 2	25	1"	4,2			10

851/1 RZ プラスビット

ヴェラ細軸のプラスビット、低い位置でのネジ作業に適しています。

一般用途向けの仕様、1/4"六角差し込み、DIN ISO 1173-D 6.3基準のホルダーに対応しています。

851/1 RZ プラスビット



	EAN	+	↓	↓	∅			
Code	4013288		mm		mm			
05135009001	032799	PH 2	25	1"	4,2			10

851/1 RZ SB プラスビット ブリスターパック



Code	EAN	+						
05135005001	038456							
			851/1 RZ PH					
			2x PH 2x25					5

851/1 TH トーション プラスビット

ヴェラプラスビット、力を加えたときの衝撃をトーショングルーンが吸収することにより、ビット自体の早期摩耗を防ぎ、耐久年数が延びます。先端はハード仕様になっています。1/4"六角差し込み、DIN ISO 1173-D 6.3基準のホルダーに対応しています。

851/1 TH トーション プラスビット



	EAN	+	↓	↓				
Code	4013288		mm					
05056605001	013545	PH 1	25	1"				10
05056610001	013552	PH 2	25	1"				10
05056625001	013569	PH 3	25	1"				10

851/1 TiN プラスビット チタンコーティング

ヴェラ高品質のプラスビット。窒素チタン (TiN) コーティング、工業用途向けです。1/4"六角差し込み、DIN ISO 1173-D 6.3基準のホルダーに対応しています。

851/1 TiN プラスビット チタンコーティング



	EAN	+	↓	↓				
Code	4013288		mm					
05480172001	040992	PH 2	25	1"				10



851/1 TZ トーション プラスビット

- 丈夫で耐久性があり、硬質材料向け
- トーションビット設計により、早期摩耗を防ぐ

851/1 TZ トーション プラスビット



	EAN	+	mm	inch				
Code	4013288		mm					
05056505001	013606	PH 1	25	1"				10
05056510001	013613	PH 2	25	1"				10
05056525001	013620	PH 3	25	1"				10

851/1 TZ SB トーション プラスビット プリスターパック



Code	EAN	+						
	4013288							
05073323001	029249	+	851/1 TZ PH	2x PH 1x25				5
05073324001	029256	+	851/1 TZ PH	2x PH 2x25				5
05073325001	029263	+	851/1 TZ PH	2x PH 3x25				5
05073326001	029270	+	851/1 TZ PH	1x PH 1x25; 1x PH 2x25; 1x PH 3x25				5

853/1 TZ ACR® トーション プラスビット

トーションゾーン付き高品質のビット: 力を加えたときの衝撃をトーションゾーンが吸収し、これにより製品の耐久年数が延ばされます。

ACR (Anti-Camout-Ribs) が施されています。一般用途向けの丈夫な仕様。1/4"六角差し込み、DIN ISO 1173-D 6.3基準のホルダーに対応しています。

853/1 TZ ACR® トーション プラスビット



	EAN	+	mm	inch				
Code	4013288		mm					
05056662001	014405	PH 2	25	1"				10

851/1 Z プラスビット

- 丈夫で耐久性があり、硬質材料向け

851/1 Z プラスビット



	EAN	+	mm	inch				
Code	4013288		mm					
05056500001	013323	PH 0	25	1"				10
05072070001	013453	PH 1	25	1"				10
05056507001	013330	PH 1	50	2"				10
05072072001	013460	PH 2	25	1"				10
05056515001	013347	PH 2	32	1 1/4"				10
05056520001	013354	PH 2	50	2"				10
05072074001	013477	PH 3	25	1"				10
05134905001	094858	PH 3	50	2"				10
05056535001	013378	PH 4	32	1 1/4"				10

851/1 Z SB プラスビット プリスターパック



Code	EAN	+						
	4013288							
05073304001	029058	+	851/1 Z PH	2x PH 1x25				5
05073305001	029065	+	851/1 Z PH	2x PH 2x25				5
05073306001	029072	+	851/1 Z PH	2x PH 3x25				5
05073307001	029089	+	851/1 Z PH	1x PH 1x25; 1x PH 2x25; 1x PH 3x25				5

851/1 Z DIY プラスビット DIYボックス



Code	EAN	+						
	4013288							
05072400001	115737	+	851/1 Z PH	10x PH 1x25				1
05072401001	115744	+	851/1 Z PH	10x PH 2x25				1
05072402001	115751	+	851/1 Z PH	10x PH 3x25				1

851/1 Z DIY 100 プラスビット DIY



Code	EAN		
05072441001	4013288 138477	+	851/1 Z PH 100x PH 2x25

ビットボックス 20 プラスビット 20点入り



Code	EAN		
05057750001	4013288 188014	+	851/1 Z PH 20x PH 2x25

851/1 J プラスビット 細軸

ヴェラ細軸のプラスビット、日本のプラスネジ向けに設計されています。カメラのメンテナンス作業などに。一般用途向けの仕様。1/4"六角差し込み、

DIN ISO 1173-D 6.3基準のホルダーに対応しています。

851/1 J プラスビット 細軸



Code	EAN	+	mm	mm	mm	
05135040001 ¹⁾	112569	PH 00	25	1"	2,0	10
05135041001 ²⁾	112576	PH 0	25	1"	2,5	10

¹⁾ JCS 00 (日本カメラ工業規格) に沿ってサイズ00を調整
²⁾ JCS 0 (日本カメラ工業規格) に沿ってサイズ0を調整

インパクト・シリーズ - 極まで対応します

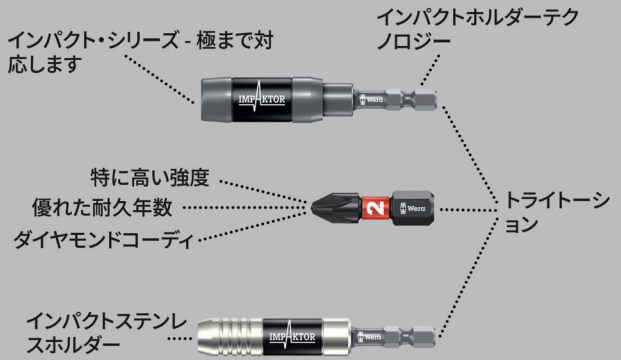

高品質のインパクトタープラスビット。インパクトターテクノロジーにより、厳しい作業環境下でも平均以上の耐久年数を保ちます。先端にダイヤモンド粒子がコーティングされており、リセス (ネジの窪み) に食いつき、カムアウトを防ぎます。

通常のインパクトドライバーに使用できます。1/4"六角、- DIN ISO 1173-F 6.3基準のホルダーに対応しています。

856.35 mm IMP DC PH DIY インパクトター PH ビット



Code	EAN		
05057656001	4013288 157652	+	851/4 IMP DC 5x PH 2x50
05057657001	157669	+	851/4 IMP DC 5x PH 3x50



851/4 IMP DC SB インパクトプラスビットダイヤモンドコーティングインパクト用



Code	EAN		
	4013288		
05073956001	158482	+	851/4 IMP DC 1x PH 2x50
05073957001	158499	+	851/4 IMP DC 1x PH 3x50

クラフトフォームステンレス

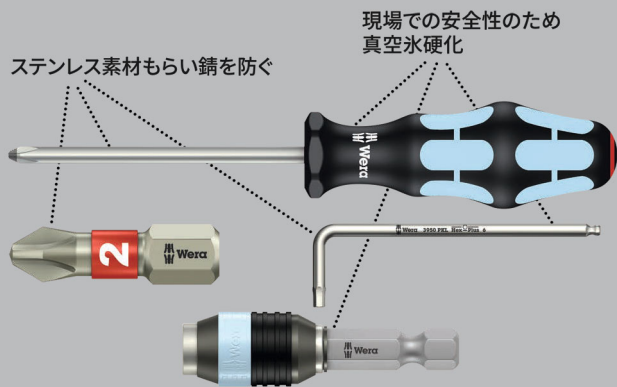

ヴェラステンレスプラスビット、ステンレス鋼で造られており、もらい錆を限りなく防ぎます。力を加えたときの衝撃をトーションゾーンが吸収することにより、ビット自体の早期摩耗を防ぎ、耐久年数が延びます。一般用途向けの丈夫な仕様になっています。1/4"六角差し込み、DIN ISO 1173-F 6.3基準のホルダーに対応しています。

3851/4 ステンレスプラスビット



Code	EAN	+	mm			
	4013288					
05071081001	115485	PH 1	89	3 1/2"		10
05071082001	115492	PH 2	89	3 1/2"		10
05071083001	115508	PH 3	89	3 1/2"		10

バイトーション・システム

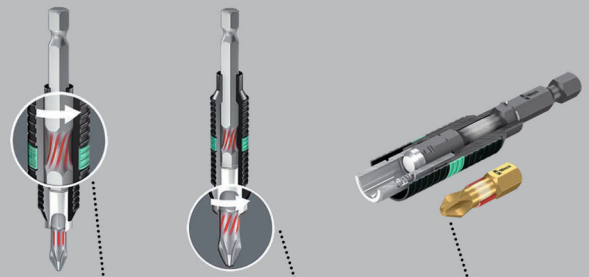

小さいな衝撃はホルダーによって対応されます

より高い衝撃が吸収されるビットのトーションゾーン

衝撃による摩耗を可能な限り防ぐ

851/4 BDC バイトーション プラスビット ダイヤコーティング

ビット先端に微小なダイヤモンド粒子をコーティングしたプラスネジ用BiTorsionビット。これにより、ビットがネジに確実にフィットし、必要な接触圧が抑えられ、スリップのリスクを低減します。トーションゾーンが運動エネルギーをピーク負荷時に分散させることで、製品の寿命が大幅に延長されます。

1/4"インチ六角、DIN ISO 1173-F 6.3準拠のホルダーに適しています。

851/4 BDC バイトーション プラスビット ダイヤコーティング



Code	EAN	+	mm			
	4013288					
05059530001	034090	PH 1	50	2"		10
05059532001	034106	PH 2	50	2"		10
05059534001	034113	PH 3	50	2"		10

851/4 BTH バイトーション プラスビット

ピーク負荷時に運動エネルギーを分散してくれるトーションゾーンを備えたプラスネジ用BiTorsionビット。これにより、製品の寿命が大幅に延長されます。

1/4"インチ六角、DIN ISO 1173-F 6.3準拠のホルダーに適しています。

851/4 BTH バイトーション プラスビット



	EAN	+	mm	mm			
Code	4013288		mm				
05059540001	034304	PH 1	50	2"			10
05059542001	034311	PH 2	50	2"			10
05059544001	034328	PH 3	50	2"			10

851/4 BTZ バイトーション プラスビット

ピーク負荷時に運動エネルギーを分散してくれるトーションゾーンを備えたプラスネジ用BiTorsionビット。これにより、製品の寿命が大幅に延長されます。

1/4"インチ六角、DIN ISO 1173-F 6.3準拠のホルダーに適しています。

851/4 BTZ バイトーション プラスビット



	EAN	+	mm	mm			
Code	4013288		mm				
05059550001	034571	PH 1	50	2"			10
05059552001	034588	PH 2	50	2"			10
05059554001	034595	PH 3	50	2"			10

851/4 RH 小ねじ用プラスビット

ヴェラ高品質の細軸プラスビット、低い位置でのネジ作業に適しています。

一般用途向けの仕様、1/4"六角差し込み、DIN ISO 1173-F 6.3基準のホルダーに対応しています。

851/4 RH 小ねじ用プラスビット



	EAN	+	mm	mm	mm		
Code	4013288		mm		mm		
05380161001	157065	PH 2	50	2"	4,2		10

851/4 A プラスビット

高品質のヴェラプラスビット。鋭い形状でビットからネジへ力を確実に伝達できます。エキストラハード仕様。

1/4"六角差し込み、DIN ISO 1173-F 6.3基準のホルダーに対応しています。

851/4 A プラスビット



	EAN	+	mm	mm	mm		
Code	4013288		mm		mm		
05134929001	105165	PH 0	50	2"	3		10
05134906001	105141	PH 0	70	2 3/4"	3		10
05134907001	105172	PH 0	89	3 1/2"	3		10
05134930001	100009	PH 1	50	2"	4,5		10
05134370001	037831	PH 1	70	2 3/4"	4,5		10
05134372001	037855	PH 1	89	3 1/2"	4,5		10
05134931001	100016	PH 2	50	2"	6		10
05134371001	037848	PH 2	70	2 3/4"	6		10
05134373001	037862	PH 2	89	3 1/2"	6		10
05134910001 ¹⁾	105202	PH 2	152	6"	6		10
05134911001 ²⁾	105219	PH 2	152	6"	6		10
05134932001	100023	PH 3	50	2"	-		10
05134913001	105233	PH 3	70	2 3/4"	8		10
05134914001	105240	PH 3	89	3 1/2"	8		10
05134915001	105257	PH 3	152	6"	8		10
05160983001	106575	PH 4	50	2"	10		10

¹⁾長さ100mm

²⁾長さ20mm



851/4 R 小ねじ用プラスビット

ヴェラ高品質の細軸プラスビット、低い位置でのネジ作業に適しています。

エクストラハード、1/4"六角差し込み、DIN ISO 1173-F 6.3基準のホルダーに対応しています。

851/4 R 小ねじ用プラスビット



Code	EAN	+	mm	inch	mm		
05160899001	105547	PH 2	50	2"	3,0		10
05160896001	105554	PH 2	152	6"	3,0		10

851/4 TH トーション プラスビット

ヴェラプラスビット、力を加えたときの衝撃をトーションゾーンが吸収することにより、ビット自体の早期摩耗を防ぎ、耐久年数が延びます。先端はハード仕様になっています。1/4"六角差し込み、DIN ISO 1173-F 6.3基準のホルダーに対応しています。

851/4 TH トーション プラスビット



Code	EAN	+	mm	inch			
05059855001	013897	PH 1	50	2"			10
05059860001	013903	PH 2	50	2"			10
05059865001	013910	PH 3	50	2"			10

851/4 TZ トーション プラスビット

ヴェラプラスビット、一般用途向けの丈夫な仕様になっています。

1/4"六角差し込み、DIN ISO 1173-F 6.3基準のホルダーに対応しています。

851/4 TZ トーション プラスビット



Code	EAN	+	mm	inch			
05059805001	013927	PH 1	50	2"			10
05059810001	013934	PH 2	50	2"			10
05059815001	013941	PH 3	50	2"			10

851/4 TZ SB トーション プラスビット ブリスターパック

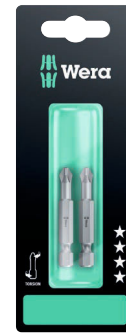

Code	EAN	+			
05134380001	037947	+	851/4 TZ PH	2x PH 1x50	3
05134381001	037954	+	851/4 TZ PH	2x PH 2x50	3
05134382001	037961	+	851/4 TZ PH	2x PH 3x50	3

851/4 Z プラスビット

ヴェラプラスビット、一般用途向けの丈夫な仕様になっています。1/4"六角差し込み、DIN ISO 1173-F 6.3基準のホルダーに対応しています。

851/4 Z プラスビット



Code	EAN	+	mm	inch	mm		
05059755001	013781	PH 1	70	2 3/4"	4,5		10
05059760001	013798	PH 1	89	3 1/2"	4,5		10
05059765001	031044	PH 1	127	5"	4,5		10
05059766001	031051	PH 1	152	6"	4,5		10
05059770001	013804	PH 2	70	2 3/4"	6,0		10
05059775001	013811	PH 2	89	3 1/2"	6,0		10
05059780001	013828	PH 2	110	4 3/8"	6,0		10
05059785001	030474	PH 2	127	5"	6,0		10
05059786001	031068	PH 2	152	6"	6,0		10
05059790001	013835	PH 3	70	2 3/4"	-		10
05059795001	013842	PH 3	89	3 1/2"	-		10
05059800001	013859	PH 3	110	4 3/8"	-		10
05059802001	031075	PH 3	152	6"	-		10

851/4 J プラスビット 細軸

ヴェラ細軸のプラスビット、日本のプラスネジ向けに設計されています。カメラのメンテナンス作業などに。

一般用途向けの仕様。1/4"六角差し込み、DIN ISO 1173-F 6.3基準のホルダーに対応しています。

851/4 J プラスビット 細軸



Code	EAN	+	mm	mm	mm		
05135530001 ¹⁾	113252	PH 00	50	2"	2,0		10
05380200001 ¹⁾	156204	PH 00	89	3 1/2"	2,0		10
05135531001 ²⁾	113269	PH 0	50	2"	2,5		10
05380201001 ²⁾	156211	PH 0	89	3 1/2"	2,5		10
05135532001	113276	PH 1	50	2"	4,5		10
05380202001	156228	PH 1	89	3 1/2"	4,5		10

¹⁾ アジアでの汎用プラスネジに最適化

²⁾ JCS 0 (日本カメラ工業規格) に沿ってサイズ0を調整

851/4 Z SB プラスビット ブリスターパック



Code	EAN	+		
05073520001	105875	+	851/4 Z PH 1x PH 1x89	5
05136305001	213839	+	851/4 Z PH 1x PH 1x152	3
05073521001	105882	+	851/4 Z PH 1x PH 2x89	5
05136306001	213846	+	851/4 Z PH 1x PH 2x152	3
05073522001	105899	+	851/4 Z PH 1x PH 3x89	5
05136307001	213853	+	851/4 Z PH 1x PH 3x152	3

853/4 ACR® SL プラスビット

ACR (Anti-Camout-Ribs) が施されています。磁石付きでネジをしっかりと固定します。一般用途向けの丈夫な仕様。

1/4"六角差し込み、DIN ISO 1173-F 6.3基準のホルダーに対応しています。

853/4 ACR® SL プラスビット



Code	EAN	+	mm	mm	mm		
05323780001	165190	PH 2	50	2"	5,2		40
05323781001	165206	PH 2	90	3 1/2"	5,2		40
05203913001	163189	PH 2	150	6"	5,2		40
05203914001	163196	PH 2	200	8"	5,2		60

853/4 ACR® プラスビット

トーションゾーン付き高品質のビット: 力を加えたときの衝撃をトーションゾーンが吸収し、これにより製品の耐久年数が延ばされます。

ACR (Anti-Camout-Ribs) が施されています。一般用途向けの丈夫な仕様。1/4"六角差し込み、DIN ISO 1173-F 6.3基準のホルダーに対応しています

853/4 ACR® プラスビット



Code	EAN	+	mm	mm	mm		
05346286001	105578	PH 2	50	2"	5,2		10



853/4 ACR® ハープーンプラスビット

ヴェラ高品質の細軸プラスビット、ACR (Anti-Camout-Ribs) が施されています。一般用途向けの丈夫な仕様。

1/4"六角差し込み、DIN ISO 1173-F 6.3標準のホルダーに適用です。*Harpoon=鋸

853/4 ACR® ハープーンプラスビット



	EAN	+	mm	mm	mm		
Code	4013288		mm		mm		
05160901001	105592	PH 2	50	2"	3,3		10
05160895001	105608	PH 2	70	2 3/4"	3,3		10
05160908001	105615	PH 2	152	6"	3,3		10

851/2 Z プラスビット

ヴェラプラスビット、一般用途向けの丈夫な仕様になっています。5/16" 六角、DIN ISO 1173-D 8標準のホルダーに対応しています。

851/2 Z プラスビット



	EAN	+	mm	mm	mm		
Code	4013288		mm		mm		
05057705001	013668	PH 1	32	1 1/4"	4,5		10
05057710001	013675	PH 2	32	1 1/4"	6,0		10
05057715001	013682	PH 3	32	1 1/4"	7,6		10
05057720001	013699	PH 4	32	1 1/4"	-		10

851/11 プラスビット

ヴェラプラスビット、一般用途向けの丈夫な仕様になっています。スレッド差し込みM4対応。

851/11 プラスビット



	EAN	+	mm	mm	mm		
Code	4013288		mm		mm		
05065081001	014245	PH 2	33	1 1/4"	6,0		5

851/12 プラスビット

ヴェラプラスビット、一般用途向けの丈夫な仕様になっています。スレッド差し込みM5対応。

851/12 プラスビット

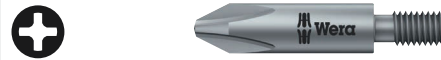

	EAN	+	mm	mm	mm		
Code	4013288		mm		mm		
05065110001	014252	PH 2	33	1 1/4"	7,0		5
05065112001	014269	PH 2	35	1 3/8"	7,0		5
05065114001	014276	PH 2	44,5	1 3/4"	6,0		5

851/16 プラスビット

ヴェラプラスビット、一般用途向けの丈夫な仕様になっています。スレッドコネクタ#10-32 UNF対応。

851/16 プラスビット



	EAN	+	mm	mm	mm		
Code	4013288		mm		mm		
05065197001	014351	PH 2	44,5	1 3/4"	6,0		5

851/9 C J プラスビット ハーフムーン差し込み

ヴェラ高品質のビット、4 mmハーフムーン差し込み。日本のプラスネジに適しています。ハード仕様。

851/9 C J プラスビット ハーフムーン差し込み



	EAN	+	mm	mm	mm	mm	mm	
Code	4013288		mm		mm	mm	mm	
05134605001 ¹⁾	190444	PH 000	44	1 47/64"	1,5	20	25/32"	10
05135270001 ¹⁾	112729	PH 00	44	1 47/64"	1,8	20	25/32"	10
05135271001 ¹⁾	112736	PH 00	64	2 33/64"	1,8	20	25/32"	10
05135272001 ²⁾	112743	PH 0	44	1 47/64"	1,8	20	25/32"	10
05135273001 ²⁾	112750	PH 0	64	2 33/64"	1,8	20	25/32"	10
05135276001 ¹⁾	112781	PH 1	44	1 47/64"	3,0	20	25/32"	10
05135277001 ¹⁾	112798	PH 1	64	2 33/64"	3,0	20	25/32"	10

¹⁾ アジアでの汎用プラスネジに最適化

²⁾ JCS 0 (日本カメラ工業規格) に沿ってサイズ0を調整

851/21 J プラスビット

ヴェラ高品質のビット、ハイオス 4mm差し込み。日本のプラスネジに適しています。ハード仕様。

851/21 J プラスビット



Code	EAN	+	mm	mm	mm		
05135280001 ¹⁾	112804	PH 00	40	1 9/16"	1,8		10
05135281001 ¹⁾	112811	PH 00	60	2 3/8"	1,8		10
05135284001 ²⁾	112828	PH 0	40	1 9/16"	1,8		10
05135285001 ²⁾	112835	PH 0	60	2 3/8"	1,8		10

¹⁾JCIS 00 (日本カメラ工業規格) に沿ってサイズ00を調整

²⁾JCIS 0 (日本カメラ工業規格) に沿ってサイズ0を調整

インパクト・シリーズ - 極まで対応します

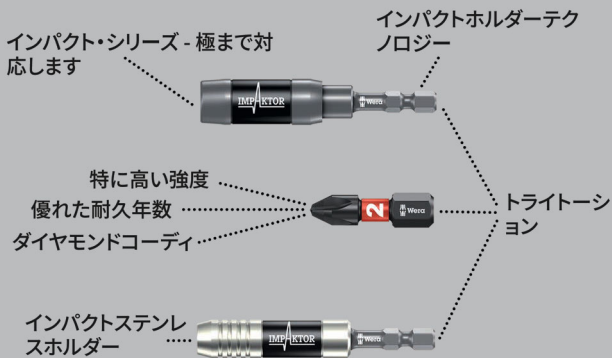

高品質のインパクトターポジビット。インパクトターテクノロジーにより、厳しい作業環境下でも平均以上の耐久年数を保ちます。先端にダイヤモンド粒子がコーティングされており、リセス(ネジの窪み)に食いつき、カムアウトを防ぎます。通常のインパクトドライバーに使用できます。

1/4"六角、DIN ISO 1173-D 6.3基準のホルダーに対応しています。* ポジ = 欧州産業規格の登録商標。

855/1 IMP DC PZ DIY インパクトター ビット



Code	EAN			
05057620001	178718	+	855/1 IMP DC 10x PZ 1x25	1
05057621001	157676	+	855/1 IMP DC 10x PZ 2x25	1
05057622001	157683	+	855/1 IMP DC 10x PZ 3x25	1

855/1 IMP DC インパクトター SB ポジビット インパクト用ブリスターパック



Code	EAN			
05073921001	158383	+	855/1 IMP DC 1x PZ 2x25	5
05073922001	158390	+	855/1 IMP DC 1x PZ 3x25	5

ビットボックス 15 インパクトター ポジビット 15点入り



Code	EAN			
05057763001	187901	+	855/1 IMP DC 15x PZ 2x25	10



クラフトフォームステンレス

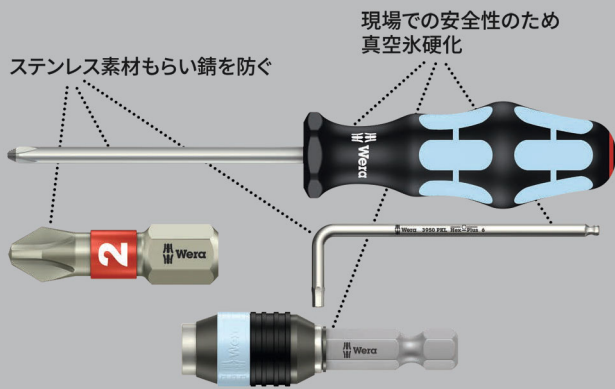

ヴェラステンレスポジビット、ステンレス鋼で造られており、もらい錆を限りなく防ぎます。力を加えたときの衝撃をトーショーンゾーンが吸収することにより、ビット自体の早期摩耗を防ぎ、耐久年数が延びます。一般用途向けの丈夫な仕様になっています。

1/4"六角差し込み、DIN ISO 1173-D 6.3基準のホルダーに対応しています。* ポジ = 欧州産業規格の登録商標。

3855/1 TS ステンレスポジビット



	EAN	✳	⌀	ℓ				
Code	4013288		mm					
05071020001	111012	PZ 1	25	1"				10
05071021001	111029	PZ 2	25	1"				10
05071022001	111036	PZ 3	25	1"				10

3855/1 TS SB ステンレスポジビット ブリスターパック

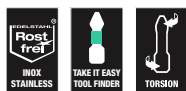

Code	EAN	✳						
	4013288							
05073613001	112101	✳	3855/1 TS PZ					5
			1x PZ 1x25					
05073614001	112118	✳	3855/1 TS PZ					5
			1x PZ 2x25					
05073615001	112125	✳	3855/1 TS PZ					5
			1x PZ 3x25					

バイトーション・システム

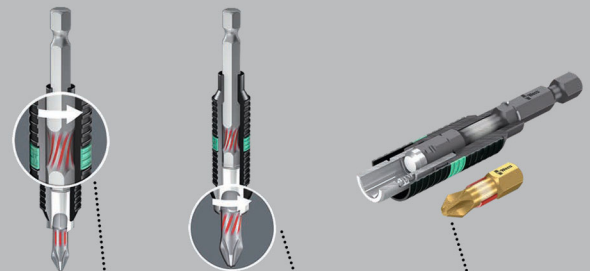

小さいな衝撃はホルダーによって対応されます

より高い衝撃が吸収されるビットのトーショーンゾーン

衝撃による摩耗を可能な限り防ぐ

855/1 BDC バイトーションポジビットダイヤモンドコーティング

ビット先端に微小なダイヤモンド粒子をコーティングしたプラスネジ用BiTorsionビット。これにより、ビットがネジに確実にフィットし、必要な接触圧が抑えられ、スリップのリスクを低減します。トーショーンゾーンが運動エネルギーをピーク負荷時に分散させることで、製品の寿命が大幅に延長されます。

1/4"インチ六角、DIN ISO 1173-F 6.3準拠のホルダーに適しています。

855/1 BDC バイトーションポジビットダイヤモンドコーティング



	EAN	✳	⌀	ℓ				
Code	4013288		mm					
05056700001	034007	PZ 1	25	1"				10
05056702001	034014	PZ 2	25	1"				10
05056704001	034021	PZ 3	25	1"				10

855/1 BDC SB バイトーション ポジビット ダイアコーティング プリスターパック



Code	EAN		
05073336001	029362	+	855/1 BDC PZ 1x PZ 1x25
05073337001	029379	+	855/1 BDC PZ 1x PZ 2x25
05073338001	029386	+	855/1 BDC PZ 1x PZ 3x25
05073339001	029393	+	855/1 BDC PZ 2x PZ 2x25

855/1 BTH バイトーション ポジビット

優れたヴェラのポジビット、トーションゾーン-力を加えたときの衝撃を、ほかの箇所より柔軟に設計されたバイトーションゾーンがねじれることによって吸収します。

これにより耐久年数が伸びます。丈夫な造りで、一般用途向け。

1/4"六角差し込み、DIN ISO 1173-D 6.3基準のホルダーに対応しています。

855/1 BTH バイトーション ポジビット



Code	EAN	+	mm	mm		
05056710001	034274	PZ 1	25	1"		10
05056712001	034281	PZ 2	25	1"		10
05056714001	034298	PZ 3	25	1"		10

ビットボックス 20 BTH ポジビット 20点入り



Code	EAN		
05057762001	187963	+	855/1 BTH PZ 20x PZ 2x25

855/1 BTZ バイトーション ポジビット

ピーク負荷時に運動エネルギーを消散させる柔軟なトーションゾーンを持つ、Pozidriv®ネジ用バイトーションビットです。高負荷時に刃先を舐めないよう、柔らかいバイトーションゾーンを備えています。

これで製品寿命が大きく伸びます。超硬質の設。6.35mm六角、DIN ISO 1173-D 6.3に準拠したホルダーに適しています。

855/1 BTZ バイトーション ポジビット



Code	EAN	+	mm	mm		
05056720001	034489	PZ 1	25	1"		10
05056722001	034496	PZ 2	25	1"		10
05056724001	034502	PZ 3	25	1"		10

ビットボックス 20 BTZ ポジビット 20点入り



Code	EAN		
05057761001	187970	+	855/1 BTZ PZ 20x PZ 2x25

855/1 RZ ポジビット 小ねじ用

ヴェラ細軸のポジビット、低い位置でのネジ作業に適しています。一般用途向けの仕様。

1/4"六角差し込み、DIN ISO 1173-D 6.3基準のホルダーに対応しています。

855/1 RZ ポジビット 小ねじ用



	EAN	✳	∅	∅	∅		
Code	4013288		mm		mm		
05135017001	175311	PZ 1	25	1"	4,2		10
05135003001	096739	PZ 2	25	1"	4,2		10

855/1 TH ポジビット トーション

トーショントーン付き高品質のビット: 力を加えたときの衝撃をトーショントーンが吸収し、これにより製品の耐久年数が延ばされます。先端はハード仕様になっています。1/4"六角差し込み、DIN ISO 1173-D 6.3基準のホルダーに対応しています。* ポジ = 欧州産業規格の登録商標。

855/1 TH ポジビット トーション



	EAN	✳	∅	∅	∅		
Code	4013288		mm				
05056910001	014740	PZ 1	25	1"			10
05056915001	014757	PZ 2	25	1"			10
05056925001	014764	PZ 3	25	1"			10

855/1 TH SB ポジビット トーション ブリスターパック



Code	EAN	✳					
05073370001	029638	✳	855/1 TH PZ 2x PZ 1x25				5
05073371001	029645	✳	855/1 TH PZ 2x PZ 2x25				5
05073372001	029652	✳	855/1 TH PZ 2x PZ 3x25				5
05073373001	029669	✳	855/1 TH PZ 1x PZ 1x25; 1x PZ 2x25; 1x PZ 3x25				5

855/1 TiN ポジビット チタンコーティング

ヴェラ高品質のポジビット。窒素チタン (TiN) コーティング、工業用途向けです。1/4"六角差し込み、DIN ISO 1173-D 6.3基準のホルダーに対応しています。* ポジ = 欧州産業規格の登録商標。

855/1 TiN ポジビット チタンコーティング



	EAN	✳	∅	∅			
Code	4013288		mm				
0548022001	041029	PZ 2	25	1"			10

855/1 TZ ポジビット トーション

ヴェラポジビット、力を加えたときの衝撃をトーショントーンが吸収することにより、ビット自体の早期摩耗を防ぎ、耐久年数が延びます。一般用途向けの丈夫な仕様になっています。1/4"六角差し込み、DIN ISO 1173-D 6.3基準のホルダーに対応しています。* ポジ = 欧州産業規格の登録商標。

855/1 TZ ポジビット トーション



	EAN	✳	∅	∅			
Code	4013288		mm				
05056810001	014801	PZ 1	25	1"			10
05056815001	014818	PZ 2	25	1"			10
05056825001	014825	PZ 3	25	1"			10

855/1 Z ポジネジビット

ヴェラポジビット、一般用途向けの丈夫な仕様になっています。1/4"六角差し込み、DIN ISO 1173-D 6.3基準のホルダーに対応しています。* ポジ = 欧州産業規格の登録商標。

855/1 Z ポジネジビット



	EAN	✳	∅	∅			
Code	4013288		mm				
05056805001	014535	PZ 0	25	1"			10
05072080001	014658	PZ 1	25	1"			10
05056812001	014542	PZ 1	50	2"			10
05072082001	014665	PZ 2	25	1"			10
05056820001	014559	PZ 2	50	2"			10
05072084001	014672	PZ 3	25	1"			10
05056835001	014573	PZ 4	32	1 1/4"			10

855/1 Z SB ポジビット ブリスターパック



Code	EAN		
05073308001	029096	+	855/1 Z PZ 2x PZ 1x25
05073309001	029102	+	855/1 Z PZ 2x PZ 2x25
05073310001	029119	+	855/1 Z PZ 2x PZ 3x25
05073380001	029621	+	855/1 Z PZ 1x PZ 4x32
05073311001	029126	+	855/1 Z PZ 1x PZ 1x25; 1x PZ 2x25; 1x PZ 3x25

855/1 Z DIY ポジビット、DIY-Box



Code	EAN		
05072403001	115768	+	855/1 Z PZ 10x PZ 1x25
05072404001	115775	+	855/1 Z PZ 10x PZ 2x25
05072405001	115782	+	855/1 Z PZ 10x PZ 3x25

855/1 Z DIY 100 ポジビット 100個入セット



Code	EAN		
05072443001	138484	+	855/1 Z PZ 100x PZ 1x25
05072444001	138491	+	855/1 Z PZ 100x PZ 2x25

ビットボックス 20 ポジビット 20点入り



Code	EAN		
05057760001	188052	+	855/1 Z PZ 20x PZ 2x25

インパクト・シリーズ - 極まで対応します

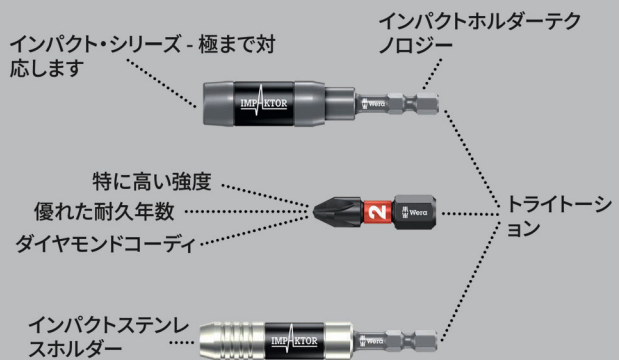

高品質のインパクト用ポジビット。インパクトテクノロジーにより、厳しい作業環境下でも平均以上の耐久年数を保ちます。先端にダイヤモンド粒子がコーティングされており、リセス（ネジの窪み）に食いつき、カムアウトを防ぎます。通常のインパクトドライバーに使用できます。

1/4"六角、DIN ISO 1173-D 6.3基準のホルダーに対応しています。* ポジ = 欧州産業規格の登録商標。

855/4 IMP DC PZ DIY インパクト ビット



Code	EAN		
05057661001	157690	+	855/4 IMP DC 5x PZ 2x50
05057662001	157706	+	855/4 IMP DC 5x PZ 3x50

855/4 IMP DC SB ポジビット インパクト用



Code	EAN		
	4013288		
05073961001	158505	855/4 IMP DC 1x PZ 2x50	5
05073962001	158512	855/4 IMP DC 1x PZ 3x50	5

クラフトフォームステンレス

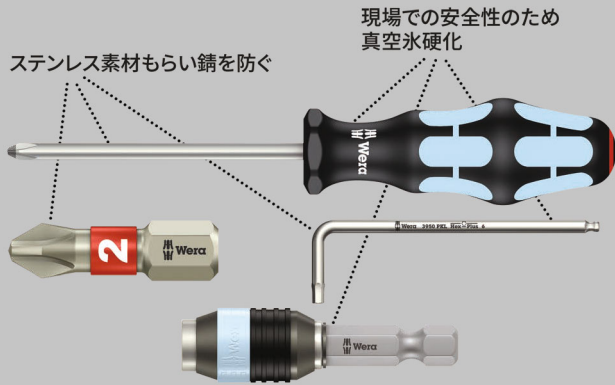

ヴェラステンレスポジビット、ステンレス鋼で造られており、もらい錆を限りなく防ぎます。力を加えたときの衝撃をトーションゾーンが吸収することにより、ビット自体の早期摩耗を防ぎ、耐久年数が伸びます。一般用途向けの丈夫な仕様になっています。1/4"六角差し込み、DIN ISO 1173-F 6.3基準のホルダーに対応しています。* ポジ = 欧州産業規格の登録商標。

3855/4 ステンレスポジビット



Code	EAN		mm			
	4013288					
05071084001	115515	PZ 1	89	3 1/2"		10
05071085001	115522	PZ 2	89	3 1/2"		10
05071086001	115539	PZ 3	89	3 1/2"		10

バイトーション・システム

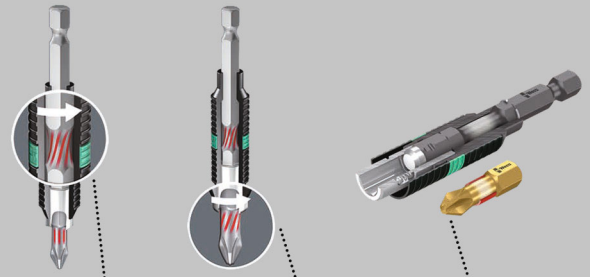

855/4 BDC PZ ポジビット バイトーションダイヤモンドコーティング

ビット先端に微小なダイヤモンド粒子をコーティングしたポジドリブ*ネジ用ビット。これにより、ビットがネジに確実にフィットし、必要な接触圧が抑えられ、スリップのリスクを低減します。

トーションゾーンが運動エネルギーをピーク負荷時に分散させることで、製品の寿命が大幅に延長されます。1/4"インチ六角、DIN ISO 1173-F 6.3準拠のホルダーに適しています。

855/4 BDC PZ ポジビット バイトーションダイヤモンドコーティング

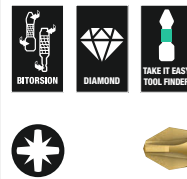

Code	EAN		mm			
	4013288					
05059900001	034120	PZ 1	50	2"		10
05059902001	034137	PZ 2	50	2"		10
05059904001	034144	PZ 3	50	2"		10

855/4 BTH PZ ポジビット バイトーション

ピーク負荷時に運動エネルギーを分散してくれるトーションゾーンを備えたPozidrivネジ用トーションビット。

これにより、製品の寿命が大幅に延長されます。対応のホルダーを使用することで、最高の耐久性を実現します。

超硬質の堅牢な設計、1/4"インチ六角、

855/4 BTH PZ ポジビット バイトーション

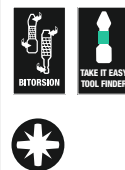

Code	EAN		mm			
	4013288					
05059910001	034335	PZ 1	50	2"		10
05059912001	034342	PZ 2	50	2"		10
05059914001	034359	PZ 3	50	2"		10

855/4 BTZ PZ ポジビット バイトーション

優れたヴェラのポジビット、トーションゾーン-力を加えたときの衝撃を、ほかの箇所より柔軟に設計されたバイトーションゾーンがねじれることによって吸収します。

これにより耐久年数が伸びます。丈夫な造りで、一般用途向け。1/4"六角差し込み、DIN ISO 1173-F 6.3基準のホルダーに対応しています。

855/4 BTZ PZ ポジビット バイトーション



	EAN	✳	⌀	ℓ					
Code	4013288		mm						
05059920001	034601	PZ 1	50	2"					10
05059922001	034618	PZ 2	50	2"					10
05059924001	034625	PZ 3	50	2"					10

855/4 TH PZ ポジビット トーション

トーションゾーン付き高品質のビット: 力を加えたときの衝撃をトーションゾーンが吸収し、これにより製品の耐久年数が延ばされます。先端はハード仕様になっています。1/4"六角差し込み、DIN ISO 1173-F 6.3基準のホルダーに対応しています。

855/4 TH PZ ポジビット トーション



	EAN	✳	⌀	ℓ					
Code	4013288		mm						
05060055001	015068	PZ 1	50	2"					10
05060060001	015075	PZ 2	50	2"					10
05060065001	015082	PZ 3	50	2"					10

855/4 TZ ポジビット トーション

ヴェラポジビット、力を加えたときの衝撃をトーションゾーンが吸収することにより、ビット自体の早期摩耗を防ぎ、耐久年数が伸びます。一般用途向けの丈夫な仕様になっています。1/4"六角差し込み、DIN ISO 1173-F 6.3基準のホルダーに対応しています。* ポジ = 欧州産業規格の登録商標。

855/4 TZ ポジビット トーション



	EAN	✳	⌀	ℓ					
Code	4013288		mm						
05060005001	015099	PZ 1	50	2"					10
05060010001	015105	PZ 2	50	2"					10
05060015001	015112	PZ 3	50	2"					10

855/4 TZ SB ポジビット



	EAN	✳							
Code	4013288								
05134384001	037985	✳	855/4 TZ PZ	2x PZ 1x50					3
05134385001	037992	✳	855/4 TZ PZ	2x PZ 2x50					3
05134386001	038005	✳	855/4 TZ PZ	2x PZ 3x50					3



855/4 Z PZ ポジビット

ヴェラポジビット、一般用途向けの丈夫な仕様になっています。1/4"六角差し込み、DIN ISO 1173-F 6.3基準のホルダーに対応しています。* ポジ = 欧州産業規格の登録商標。

855/4 Z PZ ポジビット



Code	EAN	✳	⌈	⌋	∅		📦
			mm		mm		
05060027001	014955	PZ 1	70	2 3/4"	4,5		10
05060029001	014962	PZ 1	89	3 1/2"	4,5		10
05060031001	031426	PZ 1	127	5"	4,5		10
05060030001	031259	PZ 1	152	6"	4,5		10
05060033001	014979	PZ 2	70	2 3/4"	6,0		10
05060035001	014986	PZ 2	89	3 1/2"	6,0		10
05060037001	014993	PZ 2	110	4 3/8"	6,0		10
05060036001	031440	PZ 2	127	5"	6,0		10
05060038001	031297	PZ 2	152	6"	6,0		10
05060041001	015006	PZ 3	70	2 3/4"	-		10
05060043001	015013	PZ 3	89	3 1/2"	-		10
05060045001	015020	PZ 3	110	4 3/8"	-		10
05060047001	031433	PZ 3	152	6"	-		10

855/4 Z SB ポジビット



Code	EAN	✳		📦
05073523001	105905	✳	855/4 Z PZ 1x PZ 1x89	5
05073524001	106452	✳	855/4 Z PZ 1x PZ 2x89	5
05073525001	105912	✳	855/4 Z PZ 1x PZ 3x89	5
05136308001	213860	✳	855/4 Z PZ 1x PZ 1x152	3
05136309001	213877	✳	855/4 Z PZ 1x PZ 2x152	3
05136310001	213884	✳	855/4 Z PZ 1x PZ 3x152	3

855/2 Z PZ ポジビット

ヴェラポジビット、一般用途向けの丈夫な仕様になっています。5/16"六角差し込み、DIN ISO 1173-D 8基準のホルダーに対応しています。* ポジ = 欧州産業規格の登録商標。

855/2 Z PZ ポジビット



Code	EAN	✳	⌈	⌋	∅		📦
			mm		mm		
05058005001	014863	PZ 1	32	1 1/4"	4,5		10
05058010001	014870	PZ 2	32	1 1/4"	6,0		10
05058015001	014887	PZ 3	32	1 1/4"	7,6		10
05058020001	014894	PZ 4	32	1 1/4"	-		10

855/11 PZ ポジビット

ヴェラポジビット、一般用途向けの丈夫な仕様になっています。スレッド差し込みM4対応* ポジ = 欧州産業規格の登録商標。

855/11 PZ ポジビット



Code	EAN	✳	⌈	⌋	∅		📦
			mm		mm		
05065096001	015426	PZ 2	33	1 1/4"	6,0		5

855/12 PZ ポジビット

ヴェラポジビット、一般用途向けの丈夫な仕様になっています。スレッド差し込みM5対応* ポジ = 欧州産業規格の登録商標。

855/12 PZ ポジビット



Code	EAN	✳	⌈	⌋	∅		📦
			mm		mm		
05065129001	015457	PZ 2	44,5	1 3/4"	6,0		5

851/4 PH/SプラスMinus プラスマイナスビット

プラス/マイナスネジ用高品質のビット。電気工事の用途によく使われる形状です(プラスマイナス)。

丈夫な設計。1/4"六角差し込み、DIN ISO 1173-F 6.3基準のホルダーに対応しています。

851/4 PH/SプラスMinus プラスマイナスビット



Code	EAN	+	⌈	⌋	∅		📦
			mm		mm		
05059720001	102577	# 1	70	2 3/4"	4,5		10
05059721001	102584	# 2	70	2 3/4"	6		10

855/4 PZ/S ポジビット ポジ/ マイナス

ポジ/マイナスネジ用高品質のビット。電気工事の用途によく使われる形状です(プラスマイナス)。

丈夫な設計。1/4"六角差し込み、DIN ISO 1173-F 6.3基準のホルダーに対応しています。* ポジ = 欧州産業規格の登録商標。

855/4 PZ/S ポジビット ポジ/ マイナス



	EAN	六角	長さ	直径	重量	梱包
Code	4013288		mm	mm		
05059896001	102591	# 1	70	2 3/4"	4,5	10
05059897001	102607	# 2	70	2 3/4"	6	10

インパクト・シリーズ - 極まで対応します

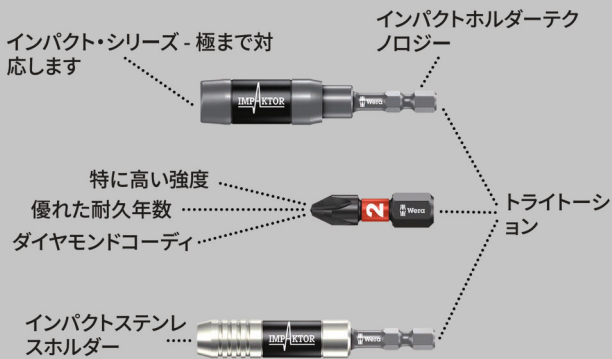

高品質のインパクト トルクトルクスビット。インパクトテクノロジーにより、厳しい作業環境下でも平均以上の耐久年数を保ちます。先端にダイヤモンド粒子がコーティングされており、リセス (ネジの窪み) に食いつき、カムアウトを防ぎます。

通常のインパクトドライバーに使用できます。1/4"六角差し込み、DIN ISO 1173-D 6.3基準のホルダーに対応しています。

867/1 IMP DC トルクス® DIY インパクトタービット

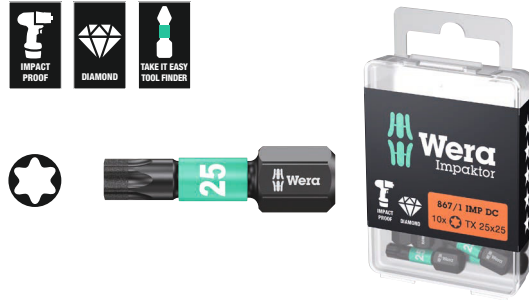

Code	EAN	六角	長さ	直径	重量	梱包
Code	4013288		mm	mm		
05057628001	178688	六角	70	10	867/1 IMP DC 10x TX 10x25	1
05057623001	169242	六角	70	15	867/1 IMP DC 10x TX 15x25	1
05057624001	163165	六角	70	20	867/1 IMP DC 10x TX 20x25	1
05057625001	157447	六角	70	25	867/1 IMP DC 10x TX 25x25	1
05057626001	157454	六角	70	30	867/1 IMP DC 10x TX 30x25	1
05057627001	157461	六角	70	40	867/1 IMP DC 10x TX 40x25	1

867/1 IMP DC SB トルクス® DIY インパクトタービット用ダイヤモンドコーティンググリスターパック



Code	EAN	六角	長さ	直径	重量	梱包
Code	4013288		mm	mm		
05073924001	163240	六角	70	20	867/1 IMP DC 1x TX 20x25	5
05073925001	158406	六角	70	25	867/1 IMP DC 1x TX 25x25	5
05073926001	158413	六角	70	30	867/1 IMP DC 1x TX 30x25	5
05073927001	158420	六角	70	40	867/1 IMP DC 1x TX 40x25	5

ビットボックス 15 インパクトタートルクスビット 15点入り



Code	EAN	六角	長さ	直径	重量	梱包
Code	4013288		mm	mm		
05057772001	187871	六角	70	20	867/1 IMP DC 15x TX 20x25	10
05057775001	187888	六角	70	25	867/1 IMP DC 15x TX 25x25	10
05057776001	187895	六角	70	30	867/1 IMP DC 15x TX 30x25	10

クラフトフォームステンレス

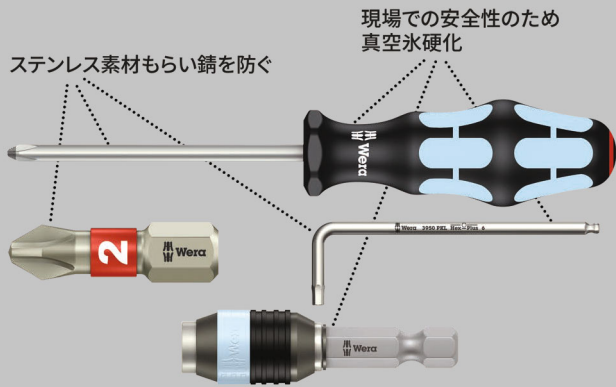

ステンレス素材もらい錆を防ぐ

現場での安全性のため
真空氷硬化

ヴェア高品質の ステンレストルクスピット。ステンレス鋼で造られており、もらい錆を限りなく防ぎます。トーションゾーンに力を加えたときの衝撃を、ほかの箇所より柔軟に設計されたトーションゾーンがねじれることによって吸収します。これにより耐久年数が延びます。

1/4"六角差し込み、DIN ISO 1173-D 6.3基準のホルダーに対応しています。

3867/1 TS トルクス ステンレストルクスピット



Code	EAN		mm	inch				
05071030001	111043	TX 8	25	1"				10
05071032001	111067	TX 10	25	1"				10
05071033001	111074	TX 15	25	1"				10
05071034001	111081	TX 20	25	1"				10
05071035001	111098	TX 25	25	1"				10
05071037001	111111	TX 30	25	1"				10
05071038001	111128	TX 40	25	1"				10

3867/1 TS SB トルクスステンレストルクスピットブリスターパック

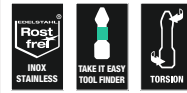

Code	EAN			
05073620001	117670		3867/1 TS TORX® 1x TX 10x25	5
05073621001	117687		3867/1 TS TORX® 1x TX 15x25	5
05073622001	117694		3867/1 TS TORX® 1x TX 20x25	5
05073623001	117700		3867/1 TS TORX® 1x TX 25x25	5
05073625001	117724		3867/1 TS TORX® 1x TX 30x25	5

バイトーション・システム

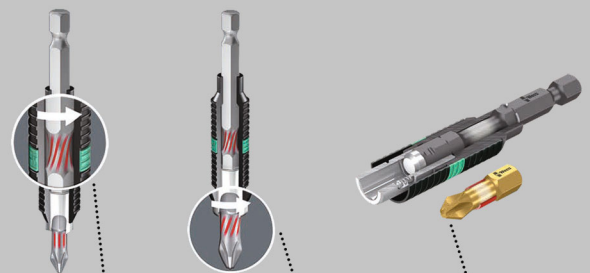

小さいな衝撃はホルダーによって対応されます

より高い衝撃が吸収されるビットのトーションゾーン

衝撃による摩耗を可能な限り防ぐ

867/1 トルクス BDC トルクスピット バイトーションダイヤモンドコーティング

ビット先端に微小なダイヤモンド粒子をコーティングした凹型TORX®ネジ用ビット。これにより、ビットがネジに確実にフィットし、必要な接触圧が抑えられ、スリップのリスクが低減されます。

トーションゾーンが運動エネルギーをピーク負荷時に分散させることで、製品の寿命が大幅に延長されます。

1/4" インチ六角形、DIN ISO 1173-D 6.3準拠のホルダーに適しています。

867/1 トルクス BDC トルクスピット バイトーションダイヤコーティング



	EAN					
Code	4013288		mm			
05066100001	034038	TX 10	25	1"		10
05066102001	034045	TX 15	25	1"		10
05066104001	034052	TX 20	25	1"		10
05066106001	034069	TX 25	25	1"		10
05066108001	034076	TX 30	25	1"		10
05066110001	034083	TX 40	25	1"		10

867/1 BDC SB トルクスピット バイトーションダイヤコーティング

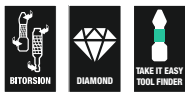

Code	EAN			
	4013288			
05134374001	099778		867/1 TORX® BDC 1x TX 10x25	5
05134375001	099785		867/1 TORX® BDC 1x TX 15x25	5
05134376001	099792		867/1 TORX® BDC 1x TX 20x25	5
05134377001	099808		867/1 TORX® BDC 1x TX 25x25	5
05134378001	099822		867/1 TORX® BDC 1x TX 30x25	5
05134379001	099815		867/1 TORX® BDC 1x TX 40x25	5

867/1 トルクス BTZ トルクスピット バイトーション
ピーク負荷時に運動エネルギーを分散してくれるトーションゾーンを備えたTORX®ソケットネジ用BiTorsionビット。これにより、製品寿命が大幅に延長されます。

対応のホルダーを使用することで、最高の製品寿命を実現します。タフで汎用性の高い製品です。

1/4" インチ六角、DIN ISO 1173-D 6.3準拠のホルダーに対応しています。

867/1 トルクス BTZ トルクスピット バイトーション



	EAN					
Code	4013288		mm			
05066120001	034519	TX 10	25	1"		10
05066122001	034526	TX 15	25	1"		10
05066124001	034533	TX 20	25	1"		10
05066126001	034540	TX 25	25	1"		10
05066128001	034557	TX 30	25	1"		10
05066130001	034564	TX 40	25	1"		10

867/1 TORX® HFビット、保持機能付き

- TORX®ソケットネジ用
- トルクス保持機能
- Würth ASSYネジおよびAttenloh SPAX T-STARプラスネジにも適しています
- 1/4" 六角差し込み(ヴェラ シリーズ 1 対応)
- “Take it easy”色分けシステム:形状によって色分けされています

867/1 TORX® HFビット、保持機能付き



	EAN					
Code	4013288		mm			
05066140001	226334	TX 10	25	1"		10
05066141001	226341	TX 15	25	1"		10
05066142001	226365	TX 20	25	1"		10
05066143001	226358	TX 25	25	1"		10
05066144001	226389	TX 30	25	1"		10
05066145001 ¹⁾	226655	TX 40	25	1"		10

¹⁾ パウンドスルー六角、Take it easyなし。



ビットボックス20 TX HF



Code	EAN			
	4013288			
0505777001	226013		867/1 TORX® HF 20x TX 20x25	20
05057778001	226020		867/1 TORX® HF 20x TX 25x25	20

867/1 TZ トルクスピット トーション

ヴェラ高品質のトルクストルクスピット。トーションゾーン力を加えたときの衝撃を、ほかの箇所より柔軟に設計されたトーションゾーンがねじれることによって吸収します。これにより耐久年数が延びます。丈夫な造りで、一般用途向け。1/4"六角差し込み、DIN ISO 1173-D 6.3基準のホルダーに対応しています。

867/1 TZ トルクスピット トーション



Code	EAN		mm	mm	mm		
05066300001	015709		25	1"	4,2		10
05066301001	015716		25	1"	4,2		10
05066302001	015723		25	1"	4,2		10
05066303001	015730		25	1"	4,2		10
05066304001	015747		25	1"	4,2		10
05066305001	015754		25	1"	4,2		10
05066308001	015761		25	1"	4,2		10
05066310001	015778		25	1"	4,8		10
05066312001	015785		25	1"	5,5		10
05066313001	015792		25	1"	5,5		10
05066315001	015808		25	1"	6,0		10
05066320001	015815		25	1"	-		10

867/1 トルクスピット



Code	EAN		mm	mm	mm		
05135140001	107114		25	1"	1,5		10
05135141001	107121		25	1"	1,5		10
05135142001	111456		25	1"	2,0		10
05135143001	111463		25	1"	2,0		10
05066492001	030405		25	1"	3,0		10
05066493001	030412		25	1"	3,0		10
05066494001	030429		25	1"	3,0		10
05066495001	030436		25	1"	3,0		10
05066496001	030443		25	1"	3,0		10
05066485001	030320		25	1"	4,0		10
05066486001	030337		25	1"	4,0		10
05066487001	030344		25	1"	5,0		10
05066488001	030351		25	1"	5,0		10
05066489001	030368		25	1"	6,0		10
05066490001	030375		25	1"	6,0		10
05066491001	030382		25	1"	-		10
05066325001	031174		35	1 3/8"	8,0		10
05066330001	031181		35	1 3/8"	9,0		10
05066335001	031167		35	1 3/8"	12,0		10

867/1 SB トルクスピット ブリスターパック



Code	EAN			
	4013288			
05073313001	029140		867/1 TORX® 2x TX 10x25	5
05073340001	029591		867/1 TORX® 2x TX 15x25	5
05073314001	029157		867/1 TORX® 2x TX 20x25	5
05073315001	029164		867/1 TORX® 2x TX 25x25	5
05073316001	029171		867/1 TORX® 2x TX 30x25	5
05073317001	029188		867/1 TORX® 2x TX 40x25	5
05073346001	125859		867/1 TORX® 1x TX 50x35	5
05073375001	037503		867/1 TORX® 1x TX 10x25 1x TX 15x25 1x TX 20x25	5
05073376001	037510		867/1 TORX® 1x TX 25x25; 1x TX 30x25; 1x TX 40x25	5

867/1 DIY トルクスピット DIY



Code	EAN			
	4013288			
05072406001	115799		867/1 TORX® 10x TX 10x25	1
05072407001	115805		867/1 TORX® 10x TX 15x25	1
05072408001	115812		867/1 TORX® 10x TX 20x25	1
05072409001	115829		867/1 TORX® 10x TX 25x25	1
05072411001	115843		867/1 TORX® 10x TX 30x25	1
05072412001	115850		867/1 TORX® 10x TX 40x25	1

867/1 トルクス DIY 100 トルクスピット 100個入



Code	EAN			
	4013288			
05072446001	138507		867/1 TORX® 100x TX 10x25	1
05072447001	138514		867/1 TORX® 100x TX 15x25	1
05072448001	138521		867/1 TORX® 100x TX 20x25	1
05072449001	138538		867/1 TORX® 100x TX 25x25	1
05072451001	138552		867/1 TORX® 100x TX 30x25	1
05072452001	138569		867/1 TORX® 100x TX 40x25	1

ビットボックス 20 トルクスピット 20点入り



Code	EAN			
	4013288			
05057770001	187994		867/1 TORX® 20x TX 20x25	20
05057773001	188007		867/1 TORX® 20x TX 25x25	20

867/1 Z トルクス W トルクスピット 先細り

ヴェラ高品質のトルクストルクスピット。先端を先細りさせたウェッジ加工でネジをがっちり固定します。

一般用途向けの仕様。1/4"六角差し込み、DIN ISO 1173-D 6.3基準のホルダーに対応しています。

867/1 Z トルクス W トルクスピット 先細り



Code	EAN										
	4013288			mm	"						
05066455001	016034		TX 15	25	1"						10
05066460001	016041		TX 20	25	1"						10
05066465001	016058		TX 25	25	1"						10



867/1 ZA トルクスピット

ヴェラ高品質のSPAX T-STARネジ用ビット。

1/4"六角差し込み、DIN ISO 1173-D 6.3基準のホルダーに対応しています。

867/1 ZA トルクスピット



Code	EAN	六角	長さ	径	重量	梱包
Code	EAN	六角	長さ	径	重量	梱包
05066081001	107190	TX 15	25	1"	4,0	10
05066082001	107206	TX 20	25	1"	5,0	10
05066083001	107213	TX 25	25	1"	5,0	10

インパクト・シリーズ - 極まで対応します

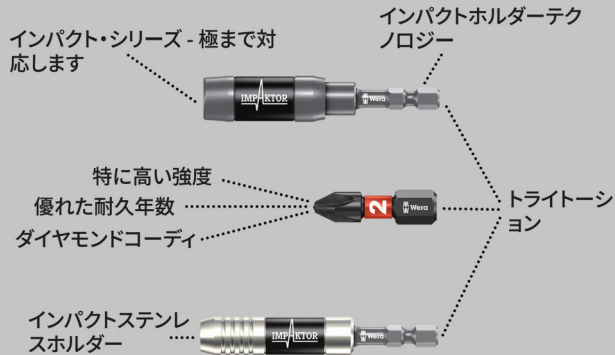

高品質のインパクト トルクトルクスビット。インパクトテクノロジーにより、厳しい作業環境下でも平均以上の耐久年数を保ちます。先端にダイヤモンド粒子がコーティングされており、リセス (ネジの窪み) に食いつき、カムアウトを防ぎます。

通常のインパクトドライバーに使用できます。

1/4"六角差し込み、DIN ISO 1173-F 6.3基準のホルダーに対応しています。

867/4 IMP DC トルクス® DIY インパクトタービット



Code	EAN	六角	長さ	径	重量	梱包
05057664001	163172	5x TX 20x50				1
05057665001	157515	5x TX 25x50				1
05057666001	157522	5x TX 30x50				1
05057667001	157539	5x TX 40x50				1

867/4 IMP DC SB トルクスピット インパクト用 ダイヤコーティング ブリスターパック



Code	EAN	六角	長さ	径	重量	梱包
05073964001	163257	1x TX 20x50				5
05073965001	158529	1x TX 25x50				5
05073966001	158536	1x TX 30x50				5
05073967001	158543	1x TX 40x50				5

保持機能付トルクス工具

トルクスネジをしっかりとホールドする

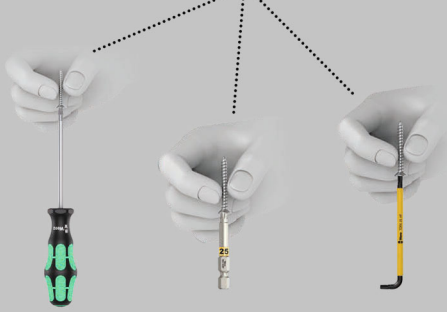

ヴェラ高品質のトルクスビット。保持機能。

1/4"六角差し込み、DIN ISO 1173-F 6.3基準のホルダーに対応しています。

867/4 TORX® HFビット、保持機能付き

- TORX®ソケットネジ用
- トルクス保持機能
- Würth ASSYネジおよびAltenloh SPAX T-STARプラスネジにも適しています
- 1/4" 六角差し込み (ヴェラ シリーズ 4 対応)
- “Take it easy”色分けシステム:形状によって色分けされています

867/4 TORX® HFビット、保持機能付き



	EAN						
Code	4013288		mm	mm	mm		
05060505001	226747	TX 8	50	2"	3,0		10
05060506001	226754	TX 10	50	2"	4,0		10
05060507001	226761	TX 15	50	2"	4,0		10
05060508001	226778	TX 20	50	2"	4,5		10
05060509001	226785	TX 25	50	2"	6,0		10
05060510001	226792	TX 30	50	2"	6,0		10
05060511001 ¹⁾	226808	TX 40	50	2"	-		10

¹⁾ バウンドスルー六角、Take it easyなし。

867/4 KK トルクスピットボールエンド

角度をつけて動作できるため、入り組んだ箇所での作業に適しています。1/4"六角差し込み、DIN ISO 1173-F 6.3基準のホルダーに対応しています。

- 1/4" 六角差し込み (ヴェラシリーズ 4 対応)

867/4 KK トルクスピットボールエンド



	EAN						
Code	4013288		mm	mm			
05059700001	155979	TX 10	89	3 1/2"			5
05059701001	155986	TX 15	89	3 1/2"			5
05059702001	155993	TX 20	89	3 1/2"			5
05059703001	156006	TX 25	89	3 1/2"			5
05059704001	156013	TX 30	89	3 1/2"			5
05059705001	156020	TX 40	89	3 1/2"			5



867/4 Z トルクスピット

TORX®ソケットネジ用の高級ビットです。堅牢で、汎用できます。6.35mm六角、DIN ISO 1173-F 6.3に準拠したホルダーに適しています。

867/4 Z トルクスピット



Code	EAN						
Code	4013288		mm		mm		
05135200001	107138	TX 1	50	2"	2,0		10
05135201001	107145	TX 2	50	2"	2,0		10
05135202001	112620	TX 3	50	2"	2,0		10
05135204001	041333	TX 4	50	2"	3,0		10
05135205001	031808	TX 5	50	2"	3,0		10
05308428001	041340	TX 6	50	2"	3,0		10
05134740001	035905	TX 6	70	2 3/4"	3,0		10
05332600001	033895	TX 6	89	3 1/2"	3,0		10
05328448001	038432	TX 6	152	6"	3,0		10
05160830001	113283	TX 7	50	2"	3,0		10
05345047001	128423	TX 7	70	2 3/4"	3,0		10
05060131001	030498	TX 8	50	2"	3,0		10
05060098001	030504	TX 8	70	2 3/4"	3,0		10
05060185001	030511	TX 8	89	3 1/2"	3,0		10
05060195001	030528	TX 8	152	6"	3,0		10
05319835001	128430	TX 9	70	2 3/4"	3,0		10
05060193001	155566	TX 9	89	3 1/2"	3,0		10
05060194001	156945	TX 9	152	6"	3,0		10
05060132001	030535	TX 10	50	2"	4,0		10
05060100001	016171	TX 10	70	2 3/4"	4,0		10
05060186001	030481	TX 10	89	3 1/2"	4,0		10
05060196001	030542	TX 10	152	6"	4,0		10
05060133001	030559	TX 15	50	2"	4,0		10
05060105001	016188	TX 15	70	2 3/4"	4,0		10
05060187001	030566	TX 15	89	3 1/2"	4,0		10
05060197001	030573	TX 15	152	6"	4,0		10
05060134001	030580	TX 20	50	2"	4,5		10
05060110001	016195	TX 20	70	2 3/4"	4,5		10
05060188001	030597	TX 20	89	3 1/2"	4,5		10
05060198001	030603	TX 20	152	6"	4,5		10
05060135001	030610	TX 25	50	2"	6,0		10
05060115001	016201	TX 25	70	2 3/4"	6,0		10
05060189001	030627	TX 25	89	3 1/2"	6,0		10
05060199001	030634	TX 25	152	6"	6,0		10
05060136001	030641	TX 27	50	2"	6,0		10
05060120001	016218	TX 27	70	2 3/4"	6,0		10
05060190001	030658	TX 27	89	3 1/2"	6,0		10
05060200001	030665	TX 27	152	6"	6,0		10
05060137001	030672	TX 30	50	2"	6,0		10
05060125001	016225	TX 30	70	2 3/4"	6,0		10
05060191001	030689	TX 30	89	3 1/2"	6,0		10
05060201001	030696	TX 30	152	6"	6,0		10
05060138001	030702	TX 40	50	2"	-		10
05060130001	016232	TX 40	70	2 3/4"	-		10
05060192001	030719	TX 40	89	3 1/2"	-		10
05060202001	030726	TX 40	152	6"	-		10

867/4 Z ブリスター トルクスピット



Code	EAN			
Code	4013288			
05073720001	132789		867/4 Z TORX® 2x TX 10x50	3
05073526001	105929		867/4 Z TORX® 1x TX 10x89	5
05073470001	226273		867/4 Z TORX® 3x TX 10x89	1
05136311001	213891		867/4 Z TORX® 1x TX 10x152	3
05073721001	132796		867/4 Z TORX® 2x TX 15x50	3
05073527001	105936		867/4 Z TORX® 1x TX 15x89	5
05073471001	226228		867/4 Z TORX® 3x TX 15x89	1
05136312001	213907		867/4 Z TORX® 1x TX 15x152	3
05073722001	132802		867/4 Z TORX® 2x TX 20x50	3
05073528001	105943		867/4 Z TORX® 1x TX 20x89	5
05073472001	226235		867/4 Z TORX® 3x TX 20x89	1
05136313001	213914		867/4 Z TORX® 1x TX 20x152	3
05073723001	132826		867/4 Z TORX® 2x TX 25x50	3
05073529001	105950		867/4 Z TORX® 1x TX 25x89	5
05073473001	226242		867/4 Z TORX® 3x TX 25x89	1
05136314001	213921		867/4 Z TORX® 1x TX 25x152	3
05073724001	132833		867/4 Z TORX® 2x TX 30x50	3
05073530001	105967		867/4 Z TORX® 1x TX 30x89	5
05073474001	226259		867/4 Z TORX® 3x TX 30x89	1
05136315001	213938		867/4 Z TORX® 1x TX 30x152	3
05073531001	105974		867/4 Z TORX® 1x TX 40x89	5
05136316001	213945		867/4 Z TORX® 1x TX 40x152	3

867/2 Z トルクスピット

ヴェラ高品質のトルクトルクスビット。一般用途向けの仕様。 $\frac{5}{16}$ "六角差し込み、DIN ISO 1173-D 8基準のホルダーに対応しています。

867/2 Z トルクスピット



	EAN							
Code	4013288			mm		mm		
05066901001	016096		TX 20	35	1 $\frac{3}{8}$ "	4,5		10
05066900001	016102		TX 25	35	1 $\frac{3}{8}$ "	5,8		10
05066902001	016119		TX 27	35	1 $\frac{3}{8}$ "	5,8		10
05066905001	016126		TX 30	35	1 $\frac{3}{8}$ "	6,0		10
05066910001	016133		TX 40	35	1 $\frac{3}{8}$ "	7,0		10
05066915001	016140		TX 45	35	1 $\frac{3}{8}$ "	-		10
05066920001	016157		TX 50	35	1 $\frac{3}{8}$ "	-		10
05066941001	104007		TX 50	50	2"	-		10
05066950001	104526		TX 50	70	2 $\frac{3}{4}$ "	-		10
05066925001	016164		TX 55	35	1 $\frac{3}{8}$ "	12,0		10

867/12 トルクスピット

ヴェラ高品質のトルクトルクスビット。一般用途向けの仕様。スレッド差し込みM5。

867/12 トルクスピット



	EAN							
Code	4013288			mm		mm		
05064155001	026484		TX 20	45	1 $\frac{3}{4}$ "	6,0		10

867/15 トルクスピット

ヴェラ高品質のトルクトルクスビット。一般用途向けの仕様。スレッド差し込みM6。

867/15 トルクスピット



	EAN							
Code	4013288			mm		mm		
05064170001	032607		TX 20	45	1 $\frac{3}{4}$ "	8,0		10
05064175001	032980		TX 25	45	1 $\frac{3}{4}$ "	8,0		10

867/9 C トルクスピット

トルクトルクスネジ用ハードビット。差し込み: 4mmハーブムーン、電動工具用。

867/9 C トルクスピット



	EAN							
Code	4013288			mm		mm		
05135220001	112637		TX 1	44	1 $\frac{47}{64}$ "	1,5		10
05135221001	112644		TX 2	44	1 $\frac{47}{64}$ "	1,5		10
05135222001	112651		TX 3	44	1 $\frac{47}{64}$ "	1,7		10
05345352001	113597		TX 4	44	1 $\frac{47}{64}$ "	1,8		10
05345018001	113504		TX 4	64	2 $\frac{33}{64}$ "	2,0		10
05200496001	214881		TX 5	44	1 $\frac{47}{64}$ "	1,6		10
05345351001	113580		TX 5	44	1 $\frac{47}{64}$ "	3,0		10
05345032001	113542		TX 5	64	2 $\frac{33}{64}$ "	2,0		10
05345350001	113573		TX 6	44	1 $\frac{47}{64}$ "	3,0		10
05345056001	113566		TX 6	64	2 $\frac{33}{64}$ "	2,0		10
05332610001	035868		TX 6	70	2 $\frac{3}{4}$ "	3,0		10
05345035001	113559		TX 7	64	2 $\frac{33}{64}$ "	2,3		10
05345026001	113528		TX 8	44	1 $\frac{47}{64}$ "	3,0		10
05345028001	113535		TX 8	64	2 $\frac{33}{64}$ "	3,0		10
05332609001	035714		TX 8	70	2 $\frac{3}{4}$ "	3,0		10
05332607001	037107		TX 10	70	2 $\frac{3}{4}$ "	3,0		10

867/1 Z いじり止めトルクス いじり止め付トルクスビット

ヴェラ高品質のトルクトルクスビット。いじり止め穴付きで、ネジへの不正な作業を防ぐためのいじり止めに適用しています。

$\frac{1}{4}$ "六角差し込み、DIN ISO 1173-D 6.3基準のホルダーに対応しています。

867/1 Z いじり止めトルクス いじり止め付トルクスビット



	EAN							
Code	4013288			mm				
05066497001	015822		TX 7	25	1"			10
05066498001	015839		TX 8	25	1"			10
05066499001	015846		TX 9	25	1"			10
05066500001	015853		TX 10	25	1"			10
05066505001	015860		TX 15	25	1"			10
05066510001	015877		TX 20	25	1"			10
05066515001	015884		TX 25	25	1"			10
05066520001	015891		TX 27	25	1"			10
05066525001	015907		TX 30	25	1"			10
05066530001	015914		TX 40	25	1"			10



867/1 Z TORX® SB いじり止め ビット



Code	EAN		
	4013288		
05073064001	202666	867/1 Z TORX® B0 2x TX 20x25	5
05073065001	202673	867/1 Z TORX® B0 2x TX 25x25	5
05073066001	202680	867/1 Z TORX® B0 2x TX 30x25	5

3867/4 いじり止めトルクス ステンレストルクス ビット いじり止め付きネジ用

ヴェラ高品質のステンレストルクスビット。ステンレス鋼で造られており、もらい錆を限りなく防ぎます。トーシオンゾーン力を加えたときの衝撃を、ほかの箇所より柔軟に設計されたトーシオンゾーンがねじれることによって吸収します。これにより耐久年数が延びます。いじり止め穴付きで、ネジへの不正な作業を防ぐためのいじり止めに適用しています。1/4"六角差し込み、DIN ISO 1173-F 6.3基準のホルダーに対応しています。

3867/4 いじり止めトルクス ステンレストルクスビット いじり止め付きネジ用



Code	EAN						
	4013288		mm		mm		
05071089001	115546	TX 10	89	3 1/2"	4,0		10
05071090001	115553	TX 15	89	3 1/2"	4,0		10
05071091001	115560	TX 20	89	3 1/2"	4,5		10
05071092001	115577	TX 25	89	3 1/2"	5,5		10
05071094001	115584	TX 30	89	3 1/2"	6,0		10

867/4 Z トルクス B0 いじり止め付トルクスビット

ヴェラ高品質のトルクストルクスビット。いじり止め穴付きで、ネジへの不正な作業を防ぐためのいじり止めに適用しています。

1/4"六角差し込み、DIN ISO 1173-F 6.3基準のホルダーに対応しています。

867/4 Z トルクス B0 いじり止め付トルクスビット



Code	EAN						
	4013288		mm		mm		
05060139001	030733	TX 8	70	2 3/4"	3,0		10
05060048001	094513	TX 8	89	3 1/2"	3,0		10
05060049001	094520	TX 9	89	3 1/2"	3,0		10
05060140001	026897	TX 10	70	2 3/4"	4,0		10
05060050001	094537	TX 10	89	3 1/2"	4,0		5
05060141001	030740	TX 15	70	2 3/4"	4,0		10
05060051001	094544	TX 15	89	3 1/2"	4,0		5
05060142001	026903	TX 20	70	2 3/4"	4,5		10
05060052001	094551	TX 20	89	3 1/2"	4,5		5
05060143001	026910	TX 25	70	2 3/4"	6,0		10
05060053001	094568	TX 25	89	3 1/2"	6,0		10
05060144001	026927	TX 27	70	2 3/4"	6,0		10
05060057001	094643	TX 27	89	3 1/2"	6,0		5
05060145001	026934	TX 30	70	2 3/4"	6,0		10
05060054001	094575	TX 30	89	3 1/2"	6,0		5
05060146001	026941	TX 40	70	2 3/4"	-		10
05060056001	094582	TX 40	89	3 1/2"	-		5

867/4 Z TORX® BO SB ビット、ボアホール付き

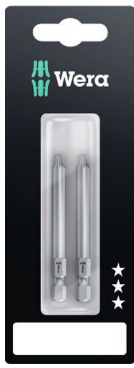

Code	EAN			
	4013288			
05073070001	202604		867/4 Z TORX® BO 2x TX 20x70	5
05073071001	202611		867/4 Z TORX® BO 2x TX 25x70	5
05073072001	202628		867/4 Z TORX® BO 2x TX 30x70	5
05073073001	202574		867/4 Z TORX® BO 2x TX 40x70	5

867/1 IP トルクスプラスビット

ヴェラ高品質のトルクスプラスネジ用。エクストラハード。

1/4"六角差し込み、DIN ISO 1173-D 6.3基準のホルダーに対応しています。

867/1 IP トルクスプラスビット



Code	EAN		⌀	ℓ	ℓ			
	4013288		mm					
05135120001	112606	1 IP	25	1"				10
05135121001	112613	2 IP	25	1"				10
05160956001	113313	3 IP	25	1"				10
05134695001	103109	4 IP	25	1"				10
05066272001	035684	5 IP	25	1"				10
05066274001	031556	6 IP	25	1"				10
05066276001	031563	7 IP	25	1"				10
05066278001	031570	8 IP	25	1"				10
05066279001	033635	9 IP	25	1"				10
05066280001	031549	10 IP	25	1"				10
05066282001	031587	15 IP	25	1"				10
05066284001	031594	20 IP	25	1"				10
05066286001	031600	25 IP	25	1"				10
05066287001	031617	27 IP	25	1"				10
05066288001	031624	30 IP	25	1"				10
05066290001	031631	40 IP	25	1"				10

867/4 IP トルクスプラスビット



Code	EAN		⌀	ℓ	ℓ	∅			
	4013288		mm			mm			
05134664001	112514	1 IP	50	2"		2,0			10
05134665001	112521	2 IP	50	2"		2,0			10
05134668001	106568	3 IP	50	2"		2,0			10
05134691001	103093	4 IP	50	2"		3,0			10
05134678001	098030	5 IP	50	2"		3,0			10
05134680001	037220	6 IP	50	2"		3,0			10
05134667001	095596	6 IP	89	3 1/2"		3,0			10
05134690001	095602	6 IP	152	6"		3,0			10
05134681001	037237	7 IP	50	2"		3,0			10
05134679001	037190	8 IP	50	2"		3,0			10
05134670001	032812	8 IP	89	3 1/2"		3,0			10
05134682001	037244	8 IP	152	6"		3,0			10
05160917001	038951	9 IP	50	2"		3,0			10
05134669001	033871	9 IP	89	3 1/2"		3,0			10
05134683001	037251	10 IP	50	2"		4,0			10
05134684001	037268	10 IP	70	2 3/4"		4,0			10
05134671001	032829	10 IP	89	3 1/2"		4,0			10
05134685001	037275	15 IP	50	2"		4,0			10
05134686001	037282	15 IP	70	2 3/4"		4,0			10
05134672001	032836	15 IP	89	3 1/2"		4,0			10
05134687001	037299	20 IP	50	2"		4,5			10
05134688001	037305	20 IP	70	2 3/4"		4,5			10
05134673001	032843	20 IP	89	3 1/2"		4,5			10
05134609001	224767	25 IP	50	2"		6,0			10
05134674001	032850	25 IP	89	3 1/2"		6,0			10
05134675001	032867	27 IP	89	3 1/2"		6,0			10
05320430001	113382	30 IP	50	2"		6,0			10
05134676001	032874	30 IP	89	3 1/2"		6,0			10
05134677001	032881	40 IP	89	3 1/2"		-			10

867/9 C トルクスプラスビット

高品質のビット、トルクスプラスビット。差し込み: 4mmハーフムーン、電動工具用。

867/9 C トルクスプラスビット



Code	EAN		⌀	ℓ	ℓ	∅	ℓ	ℓ	
	4013288		mm			mm	mm		
05135230001	112668	1 IP	44	1 47/64"		1,5	20	25/32"	10
05135231001	112675	2 IP	44	1 47/64"		1,5	20	25/32"	10
05135232001	112682	3 IP	44	1 47/64"		1,7	20	25/32"	10
05326310001	113399	4 IP	44	1 47/64"		2,0	20	25/32"	10
05345019001	113511	4 IP	64	2 33/64"		2,0	20	25/32"	10
05135233001	112699	5 IP	44	1 47/64"		2,0	20	25/32"	10
05344900001	113498	6 IP	44	1 47/64"		2,25	20	25/32"	10
05135234001	112705	8 IP	44	1 47/64"		3,0	20	25/32"	10
05332606001	037091	8 IP	70	2 3/4"		3,0	20	25/32"	10
05135235001	112712	10 IP	44	1 47/64"		3,0	20	25/32"	10



867/1 IPR トルクプラスいじり止めビット

高品質のビット、トルクスプラスビット。五角のトルクスプラス形状。いじり止め穴付きで、ネジへの不正な作業を防ぐためのいじり止めに適用しています。

1/4"六角、DIN ISO 1173-D 6.3標準のホルダーに適用です。

867/1 IPR トルクプラスいじり止めビット



	EAN					
Code	4013288		mm			
05134699001	034878	8 IPR	25	1"		10
05134698001	037817	9 IPR	25	1"		10
05134700001	034823	10 IPR	25	1"		10
05134701001	034724	15 IPR	25	1"		10
05134702001	034731	20 IPR	25	1"		10
05134703001	034748	25 IPR	25	1"		10
05134704001	034847	27 IPR	25	1"		10
05134705001	034830	30 IPR	25	1"		10
05134706001	034854	40 IPR	35	1 3/8"		10
05134707001	034861	45 IPR	35	1 3/8"		10

867/4 IPR トルクプラスいじり止めビット

高品質のビット、トルクスプラスビット。五角のトルクスプラス形状。

1/4"六角、DIN ISO 1173-F 6.3標準のホルダーに適用です。

867/4 IPR トルクプラスいじり止めビット



	EAN						
Code	4013288		mm		mm		
05160821001	160867	10 IPR	50	2"	4,0		10
05134657001	155665	10 IPR	89	3 1/2"	4,0		10
05134654001	155641	15 IPR	50	2"	4,0		10
05134720001	037206	15 IPR	89	3 1/2"	4,0		10
05204126001	160874	20 IPR	50	2"	4,5		10
05259135001	160881	20 IPR	89	3 1/2"	4,5		10
05134655001	155658	25 IPR	50	2"	6,0		10
05134722001	160904	25 IPR	89	3 1/2"	6,0		10
05134656001	156952	27 IPR	50	2"	6,0		10
05134658001	155672	27 IPR	89	3 1/2"	6,0		10
05134732001	160911	30 IPR	50	2"	6,0		10
05134723001	160935	30 IPR	89	3 1/2"	6,0		10

バイトーション・システム

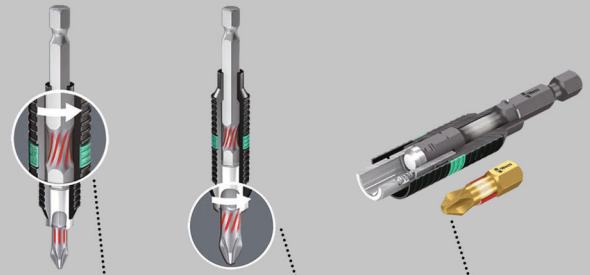

小さい衝撃はホルダーによって対応されます

より高い衝撃が吸収されるビットのトーションゾーン

衝撃による摩耗を可能な限り防ぐ

800/1 BDC ダイヤモンドマイナスビット

ビット先端に微小なダイヤモンド粒子をコーティングしたスロットスクリュー用ビット。これにより、ビットがネジに確実にフィットして、必要な接触圧を抑え、スリップのリスクを低減します。ピーク負荷時にはトーションゾーンが運動エネルギーを分散してくれます。

1/4"インチ六角、DIN ISO 1173-D 6.3標準のホルダーに適用しています。

800/1 BDC ダイヤモンドマイナスビット



	EAN							
Code	4013288	mm	mm	mm	mm			
05056172001	033949	0,8	5,5	25	1"			10
05056174001	033956	1,0	5,5	25	1"			10
05056176001	033963	1,2	6,5	25	1"			10

800/1 BTZ バイトーションマイナスビット

ピーク負荷時に運動エネルギーを分散してくれるトーションゾーンを備え、製品の寿命が大幅に延長されます。

強靭な粘性で汎用性があり、1/4インチ六角、DIN ISO 1173-D 6.3準拠のホルダーに適しています。

800/1 BTZ バイトーションマイナスビット



Code	EAN	mm	mm	mm	mm	mm	mm	mm
05056064001	034427	0,8	5,5	25	1"			10
05056066001	034434	1,0	5,5	25	1"			10
05056068001	034441	1,2	6,5	25	1"			10

800/1 TZ トーションマイナスビット

トーションゾーンされた優れたマイナスビット、早期損傷を防ぎます。

一般用途向け。1/4"六角差し込み、DIN ISO 1173-D 6.3基準のホルダーに対応しています。

800/1 TZ トーションマイナスビット



Code	EAN	mm	mm	mm	mm	mm	mm	mm
05056203001	011145	0,5	4,0	25	1"	4,0		10
05056210001	011152	0,6	4,5	25	1"	4,5		10
05056220001	011169	0,8	5,5	25	1"	5,5		10
05056225001	011176	1,0	5,5	25	1"	5,5		10
05056233001	011183	1,2	6,5	25	1"	6,2		10
05056240001	011190	1,6	8,0	25	1"	8,0		10

800/1 Z マイナスビット

優れたヴェラマイナスビット、一般用途向け。1/4"六角差し込み、DIN ISO 1173-D 6.3基準のホルダーに対応しています。

800/1 Z マイナスビット



Code	EAN	mm	mm	mm	mm	mm	mm	mm
05056200001	040831	0,5	3,0	25	1"	3,0		10
05072050001	030467	0,5	4,0	25	1"	4,0		10
05072055001	010933	0,6	4,5	25	1"	4,5		10
05072057001	010940	0,8	5,5	25	1"	5,5		10
05072059001	010957	1,0	5,5	25	1"	5,5		10
05072061001	010964	1,2	6,5	25	1"	6,2		10
05072063001	030450	1,2	8,0	25	1"	8,0		10
05072065001	010971	1,6	8,0	25	1"	8,0		10

クラフトフォームステンレス

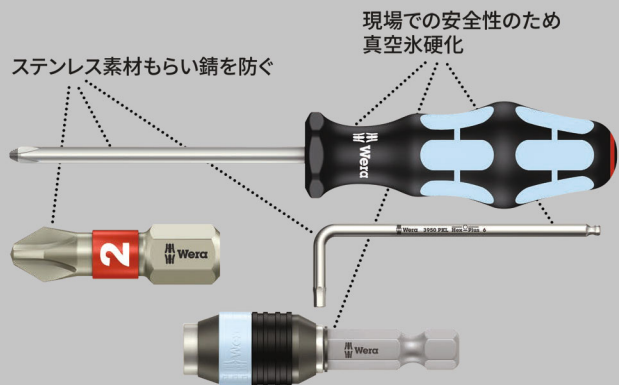

ヴェラステンレスマイナスビット、ステンレス鋼で造られており、もらい錆を限りなく防ぎます。

力を加えたときの衝撃をトーションゾーンが吸収することにより、ビット自体の早期摩耗を防ぎ、耐久年数が延びます。一般用途向けの丈夫な仕様になっています。1/4"六角差し込み、DIN ISO 1173-F 6.3基準のホルダーに対応しています。

3800/4 ステンレスマイナスビット



Code	EAN	mm	mm	mm	mm	mm	mm	mm
05071080001	115669	1,0	5,5	89	3 1/2"			10

800/4 Z マイナスビット

優れたヴェラマイナスビット、一般用途向け。
1/4"六角差し込み、DIN ISO 1173-F 6.3基準のホルダーに対応しています。

800/4 Z マイナスビット



	EAN	mm	mm	mm	mm	mm	
Code	4013288	mm	mm	mm	mm	mm	
05059305001	011480	0,5	3,0	50	2"	3,0	10
05059466001	011497	0,5	3,0	70	2 3/4"	3,0	10
05059307001	011503	0,5	4,0	50	2"	4,0	10
05059310001	011510	0,6	3,5	50	2"	3,5	10
05059472001	011527	0,6	3,5	70	2 3/4"	3,5	10
05059450001	031471	0,6	3,5	152	6"	3,5	10
05059315001	011534	0,6	4,5	50	2"	4,5	10
05059489001	094230	0,6	4,5	89	3 1/2"	4,5	10
05059320001	011541	0,8	4,0	50	2"	4,0	10
05059478001	011558	0,8	4,0	70	2 3/4"	4,0	10
05059480001	011565	0,8	4,0	89	3 1/2"	4,0	10
05059451001	031389	0,8	4,0	152	6"	4,0	10
05059325001	011572	0,8	5,5	50	2"	5,5	10
05059330001	011589	1,0	5,5	50	2"	5,5	10
05059486001	011596	1,0	5,5	70	2 3/4"	5,5	10
05059488001	011602	1,0	5,5	89	3 1/2"	5,5	10
05059452001	031235	1,0	5,5	152	6"	5,5	10
05059335001	035004	1,0	6,0	50	2"	6,0	10
05059337001	011619	1,2	6,5	50	2"	6,2	10
05059492001	011626	1,2	6,5	70	2 3/4"	6,2	10
05059490001	094247	1,2	6,5	89	3 1/2"	6,2	10
05059453001	031488	1,2	6,5	152	6"	6,2	10
05059340001	011633	1,2	8,0	50	2"	8,0	10
05059496001	011640	1,2	8,0	89	3 1/2"	8,0	10
05059345001	011657	1,6	8,0	50	2"	8,0	10
05059500001	011664	1,6	8,0	89	3 1/2"	8,0	10

800/2 Z マイナスビット

優れたヴェラマイナスビット、一般用途向け。5/16"六角差し込み、DIN ISO 1173-D 8基準のホルダーに対応しています。

800/2 Z マイナスビット



	EAN	mm	mm	mm	mm	mm	
Code	4013288	mm	mm	mm	mm	mm	
05057225001	011275	1,2	8,0	41	1 19/32"	7,8	10
05057235001	011299	1,6	10,0	41	1 19/32"	7,8	10
05057240001	011305	2,0	12,0	41	1 19/32"	12,0	10

800/9 C マイナスビット

ヴェラ高品質のマイナスビット、4 mmハーフムーン差し込み。

800/9 C マイナスビット



	EAN	mm	mm	mm	mm	mm	
Code	4013288	mm	mm	mm	mm	mm	
05135265001	168276	0,23	1,5	44	1 47/64"	1,5	10
05135264001	194770	0,35	2,5	44	1 47/64"	2,5	10
05135266001	168283	0,40	2,0	44	1 47/64"	2,0	10
05135267001	168290	0,50	3,0	44	1 47/64"	3,0	10

インパクト・シリーズ - 極まで対応します

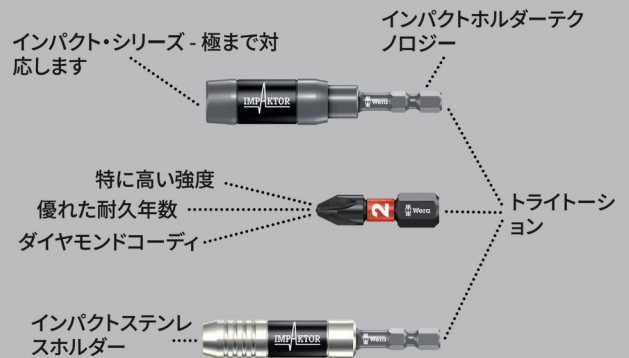

高品質のインパクト六角ビット。インパクトテクノロジーにより、厳しい作業環境下でも平均以上の耐久年数を保ちます。先端にダイヤモンド粒子がコーティングされており、リセス（ネジの窪み）に食いつき、カムアウトを防ぎます。

ヘックスプラス形状により、リセス（ネジの窪み）と点ではなく面で接触するよう造られ、その接触面も広く設計されており、力を加えたときに分散して伝達されるのでリセス（ネジの窪み）が損傷することを防ぎ、なめにくくなります。1/4"六角差し込み、DIN ISO 1173-D 6.3基準のホルダーに対応しています。

840/1 IMP DC ヘックスプラスDIYインパクトタービット

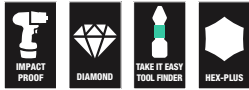

Code	EAN			
	4013288			
05057603001	178701	○	840/1 IMP DC 10x 3.0x25	1
05057604001	157560	○	840/1 IMP DC 10x 4.0x25	1
05057605001	157423	○	840/1 IMP DC 10x 5.0x25	1
05057606001	157430	○	840/4 IMP DC 10x 6.0x25	1

840/1 IMP DC SB インパクトターダイヤモンドインパクトター六角ビット プリスターパック

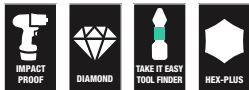

Code	EAN			
	4013288			
05073904001	158338	○	840/1 IMP DC 1x 4.0x25	5
05073905001	158345	○	840/1 IMP DC 1x 5.0x25	5
05073906001	158352	○	840/1 IMP DC 1x 6.0x25	5

クラフトフォームステンレス

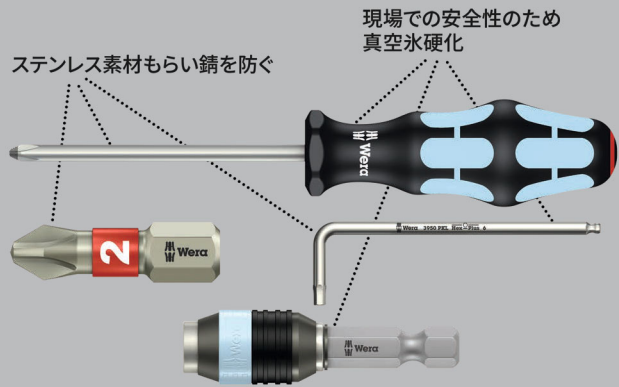

優れたヴェラステンレス六角ビット、一般用途向け。ステンレス鋼で造られており、もらい錆を限りなく防ぎます。ヘックスプラス形状により、リセス（ネジの窪み）と点ではなく面で接触されるよう造られており、接触面自体の面積も広く設計されているため、リセス（ネジの窪み）をなめるのを防ぎます。

1/4"六角差し込み、DIN ISO 1173-D 6.3基準のホルダーに対応しています。

3840/1 TS ステンレス六角ビット



Code	EAN	○	○	⌈	⌋				
05071070001	111197	1,5		25		1"			10
05071071001	111203	2,0		25		1"			10
05071072001	111210	2,5		25		1"			10
05071073001	111227	3,0		25		1"			10
05071074001	111234	4,0		25		1"			10
05071075001	111241	5,0		25		1"			10
05071077001	115478	5,5		25		1"			10
05071076001	111258	6,0		25		1"			10



バイトーション・システム

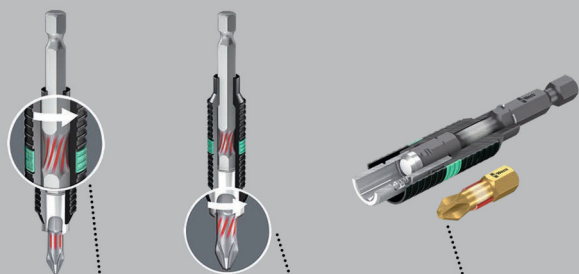

小さいな衝撃はホルダーによって対応されます

より高い衝撃が吸収されるビットのトーションゾーン

衝撃による摩耗を可能な限り防ぐ

ピーク負荷時に運動エネルギーを分散してくれるトーションゾーンを備えた六角ネジ用プラスネジ用BiTorsionビット。

これにより、製品寿命が大幅に延長されます。

超硬質設計。1/4インチ六角、DIN ISO 1173-D 6.3準拠のホルダーに適しています。

840/1 BTZ バイトーション六角ビット



Code	EAN	mm	mm	mm	mm	mm	mm	mm
05056680001	182418	1,5	25	1"				10
05056681001	182425	2,0	25	1"				10
05056682001	182432	2,5	25	1"				10
05056683001	182449	3,0	25	1"				10
05056684001	182456	4,0	25	1"				10
05056685001	182463	5,0	25	1"				10
05056686001	182470	5,5	25	1"				10
05056687001	182487	6,0	25	1"				10

ヘックス・プラス

ネジが変形する削減される

平均耐用年数以上

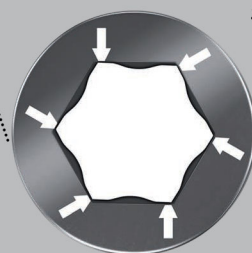

優れたヴェラ六角ビット、一般用途向け。ヘックスプラス形状により、リセス（ネジの窪み）と点ではなく面で接触されるよう造られており、接触面自体の面積も広く設計されているため、リセス（ネジの窪み）をなめるのを防ぎます。

1/4"六角差し込み、DIN ISO 1173-D 6.3基準のホルダーに対応しています。

840/1 Z 六角ビット



Code	EAN	mm	mm	mm	mm	mm	mm	mm
05056303001	012623	1,5	25	1"				10
05056305001	012630	2,0	25	1"				10
05056310001	012647	2,5	25	1"				10
05056315001	012654	3,0	25	1"				10
05056320001	012661	4,0	25	1"				10
05056325001	012678	5,0	25	1"				10
05056330001	012685	6,0	25	1"				10
05056332001	038173	7,0	25	1"				10
05056335001	012692	8,0	25	1"				10
05056340001	012708	10,0	25	1"				10
05135060001	106636		0,05"	25	1"			10
05135070001	040862		1/16"	25	1"			10
05135071001	040879		5/64"	25	1"			10
05135072001	037725		3/32"	25	1"			10
05135078001	036599		7/64"	25	1"			10
05135073001	038067		1/8"	25	1"			10
05135069001	040855		9/64"	25	1"			10
05135074001	036506		5/32"	25	1"			10
05135075001	037930		3/16"	25	1"			10
05135079001	040893		7/32"	25	1"			10
05135076001	040886		1/4"	25	1"			10
05135077001	036360		5/16"	25	1"			10
05135068001	040848		3/8"	25	1"			10

840/1 Z ビット SB



Code	EAN			
	4013288			
05073050001	202567	○	840/1 Z Hex-Plus 2x 2.0x25	5
05073051001	202550	○	840/1 Z Hex-Plus 2x 2.5x25	5
05073052001	202512	○	840/1 Z Hex-Plus 2x 3.0x25	5
05073053001	202529	○	840/1 Z Hex-Plus 2x 4.0x25	5
05073054001	202536	○	840/1 Z Hex-Plus 2x 5.0x25	5
05073055001	202543	○	840/1 Z Hex-Plus 2x 6.0x25	5
05073342001	029607	○	840/1 Z Hex-Plus 1x 2.0x25; 1x 2.5x25; 1x 3.0x25	5
05073344001	029614	○	840/1 Z Hex-Plus 1x 4.0x25; 1x 5.0x25; 1x 6.0x25	5

842/1 Z ボールエンド六角ビット

優れたヴェラ六角ボールエンドビット、一般用途向け。角度をつけて動作できるため、入り組んだ箇所での作業に最適です。1/4"六角差し込み、DIN ISO 1173-D 6.3基準のホルダーに対応しています。

842/1 Z ボールエンド六角ビット



Code	EAN	○	□	□				
	4013288	mm	mm					
05056350001	013156	2,5	25	1"				10
05056352001	013163	3,0	25	1"				10
05056354001	013170	4,0	25	1"				10
05056356001	013187	5,0	25	1"				10
05056358001	013194	6,0	25	1"				10

インパクト・シリーズ - 極まで対応します

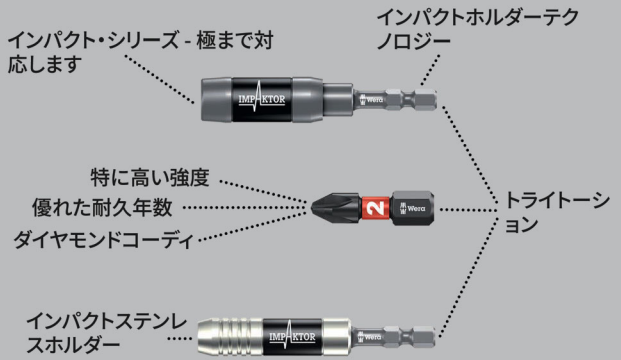

高品質のインパクト六角ビット。インパクトテクノロジーにより、厳しい作業環境下でも平均以上の耐久年数を保ちます。先端にダイヤモンド粒子がコーティングされており、リセス（ネジの窪み）に食いつき、カムアウトを防ぎます。

ヘックスプラス形状により、リセス（ネジの窪み）と点ではなく面で接触するよう造られ、その接触面も広く設計されており、力を加えたときに分散して伝達されるのでリセス（ネジの窪み）が損傷することを防ぎ、なめにくくなります。1/4"六角差し込み、DIN ISO 1173-F 6.3基準のホルダーに対応しています。

840/4 IMP DC ヘックスプラスDIYインパクトビット



Code	EAN			
	4013288			
05057644001	157577	○	840/4 IMP DC 5x 4.0x50	1
05057645001	157492	○	840/4 IMP DC 5x 5.0x50	1
05057646001	157508	○	840/4 IMP DC 5x 6.0x50	1



840/4 IMP DC インパクト ダイヤモンドインパクト六角ビットブリスターパック



Code	EAN		
05073944001	158451	○	840/4 IMP DC 1x 4.0x50
05073945001	158468	○	840/4 IMP DC 1x 5.0x50
05073946001	158475	○	840/4 IMP DC 1x 6.0x50

クラフトフォームステンレス

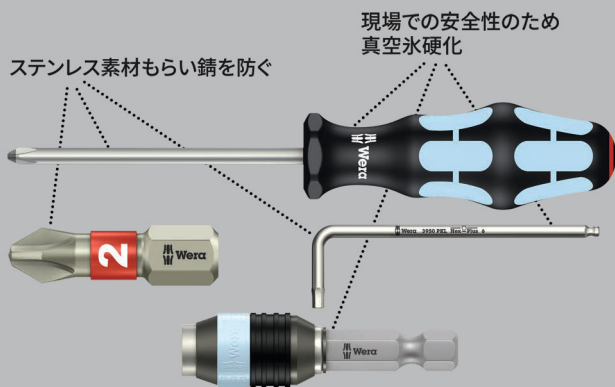

優れたヴェラステンレス六角ビット、一般用途向け。ステンレス鋼で造られており、もらい錆を限りなく防ぎます。ヘックスプラス形状により、リセス（ネジの窪み）と点ではなく面で接触されるよう造られており、接触面自体の面積も広く設計されているため、リセス（ネジの窪み）をなめるのを防ぎます。

1/4"六角差し込み、DIN ISO 1173-F 6.3基準のホルダーに対応しています。

3840/4 ステンレス六角ビット



	EAN	mm	mm	mm	mm	
Code	4013288	mm	mm	mm	mm	
05071101001	115621	3,0	89	3 1/2"		10
05071102001	115638	4,0	89	3 1/2"		10
05071103001	115645	5,0	89	3 1/2"		10
05071104001	115652	6,0	89	3 1/2"		10
05071105001	115676		3/32"	89	3 1/2"	10
05071106001	115683		1/8"	89	3 1/2"	10
05071107001	115690		5/32"	89	3 1/2"	10
05071108001	115706		3/16"	89	3 1/2"	10

ヘックス・プラス

ネジが変形する削減される

平均耐用年数以上

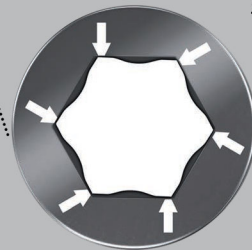

840/4 Z Take it easy ビット

- “Take it easy”色分けシステム:形状によって色分けされています

840/4 Z 六角ビット



	EAN	⌀	⌀	ℓ	ℓ	∅		
Code	4013288	mm		mm		mm		
05160885001	200976	0,9		50	2"	2,6		10
05059602001	112408	1,5		50	2"	2,0		10
05059603001	034694	2,0		50	2"	4,0		10
05059628001	155450	2,0		89	3 1/2"	4,0		5
05059604001	034700	2,5		50	2"	4,0		10
05059629001	155467	2,5		89	3 1/2"	4,0		5
05059605001	012906	3,0		50	2"	4,0		10
05059630001	094254	3,0		89	3 1/2"	4,0		5
05380033001	156433	3,0		152	6"	4,0		5
05059610001	012913	4,0		50	2"	5,0		10
05059631001	094261	4,0		89	3 1/2"	5,0		5
05059634001	122964	4,0		152	6"	5,0		5
05059615001	012920	5,0		50	2"	6,0		10
05059632001	094278	5,0		89	3 1/2"	6,0		5
05059635001	122971	5,0		152	6"	6,0		5
05059620001	012937	6,0		50	2"	5,0		10
05059633001	094285	6,0		89	3 1/2"	-		5
05059636001	122988	6,0		152	6"	-		5
05059625001	012944	8,0		50	2"	-		10
05059637001	215031	8,0		89	3 1/2"	-		5
05350430001	161406		0,05"	50	2"	2,5		10
05135090001	107053		1/16"	50	2"	2,5		10
05380045001	156730		1/8"	152	6"	4,0		5
05135091001	036414		5/64"	50	2"	3,0		10
05059660001	155474		5/64"	89	3 1/2"	3,0		5
05135092001	036421		3/32"	50	2"	3,0		10
05059661001	155481		3/32"	89	3 1/2"	3,5		5
05135093001	036438		7/64"	50	2"	3,5		10
05059662001	155498		7/64"	89	3 1/2"	4,0		5
05135094001	036445		1/8"	50	2"	4,0		10
05059663001	155504		1/8"	89	3 1/2"	4,0		5
05135095001	036377		9/64"	50	2"	4,5		10
05059664001	155511		9/64"	89	3 1/2"	4,5		5
05380046001	156822		9/64"	152	6"	4,5		5
05135096001	036384		5/32"	50	2"	5,0		10
05059665001	155528		5/32"	89	3 1/2"	5,0		5
05380047001	156839		5/32"	152	6"	5,0		5
05135097001	036391		3/16"	50	2"	6,0		10
05059666001	155535		3/16"	89	3 1/2"	6,0		5
05380048001	156846		3/16"	152	6"	6,0		5
05135098001	036407		7/32"	50	2"	-		10
05059667001	155542		7/32"	89	3 1/2"	-		5
05380049001	156853		7/32"	152	6"	-		5
05135099001	095589		1/4"	50	2"	-		10
05059668001	155559		1/4"	89	3 1/2"	-		5
05380050001	156860		1/4"	152	6"	-		5
05346288001	103895		5/16"	50	2"	-		10

840/4 Z ブリスター 六角ビット



Code	EAN			
	4013288			
05073056001	202468	⊙	840/4 Z Hex-Plus 2x 2.0x50	3
05073057001	202475	⊙	840/4 Z Hex-Plus 2x 2.5x50	3
05073058001	202482	⊙	840/4 Z Hex-Plus 2x 3.0x50	3
05136301001	213792	⊙	840/4 Z Hex-Plus 1x 3.0x152	3
05073059001	202499	⊙	840/4 Z Hex-Plus 2x 4.0x50	3
05136302001	213808	⊙	840/4 Z Hex-Plus 1x 4.0x152	3
05073060001	202505	⊙	840/4 Z Hex-Plus 2x 5.0x50	3
05136303001	213815	⊙	840/4 Z Hex-Plus 1x 5.0x152	3
05073061001	202444	⊙	840/4 Z Hex-Plus 2x 6.0x50	3
05136304001	213822	⊙	840/4 Z Hex-Plus 1x 6.0x152	3



842/4 ボールエンド六角ビット

優れたヴェラ六角ボールエンドビット、一般用途向け。角度をつけて動作できるため、入り組んだ箇所での作業に最適です。1/4"六角差し込み、DIN ISO 1173-F 6.3基準のホルダーに対応しています。

842/4 ボールエンド六角ビット



Code	EAN	⊙	⊙	⌈	⌈		
05059680001	155931	3,0		89	3 1/2"		5
05059681001	155948	4,0		89	3 1/2"		5
05059682001	155955	5,0		89	3 1/2"		5
05059683001	155962	6,0		89	3 1/2"		5
05380124001	156587		3/32"	89	3 1/2"		5
05380125001	156594		7/64"	89	3 1/2"		5
05380126001	156600		1/8"	89	3 1/2"		5
05380127001	156617		9/64"	89	3 1/2"		5
05380128001	156624		5/32"	89	3 1/2"		5
05380129001	156631		3/16"	89	3 1/2"		5
05380130001	156648		7/32"	89	3 1/2"		5
05380131001	156655		1/4"	89	3 1/2"		5

840/2 Z 六角ビット

ヴェラ六角ビット、一般用途向けの仕様。ヘックスプラス形状により、リセス（ネジの窪み）と点ではなく面で接触するよう造られ、その接触面も広く設計されており、力を加えたときに分散して伝達されるのでリセス（ネジの窪み）が損傷することを防ぎ、なめにくくなります。

5/16" 六角差し込み、DIN ISO 1173-D 8基準のホルダーに対応しています。

840/2 Z 六角ビット



Code	EAN	⊙	⊙	⌈	⌈		
05057505001	012753	3		30	1 3/16"		10
05057510001	012760	4		30	1 3/16"		10
05057515001	012777	5		30	1 3/16"		10
05057520001	012784	6		30	1 3/16"		10
05057525001	012791	8		30	1 3/16"		10
05057530001	012807	10		30	1 3/16"		10

840/9 C 六角ビット ハーフムーン差し込み

ヴェラ高品質の六角ビット、4 mmハーフムーン差し込み。ハード仕様。

840/9 C 六角ビット ハーフムーン差し込み



Code	EAN	⊙	⌈	⌈	⊘		
05135268001	168306	1,5	44	1 47/64"	2,6		10
05135269001	168313	2,0	44	1 47/64"	2,6		10

840/1 Z B0 六角ビット いじり止め付きネジ用

優れたヴェラ六角ビット、ヘックスプラス形状により、リセス（ネジの窪み）と点ではなく面で接触されるよう造られており、接触面自体の面積も広く設計されているため、リセス（ネジの窪み）をなめめるのを防ぎます。いじり止め穴付きで、ネジへの不正な作業を防ぐためのいじり止めに適用しています。1/4"六角差し込み、DIN ISO 1173-D 6.3基準のホルダーに対応しています。

840/1 Z B0 六角ビット いじり止め付きネジ用



Code	EAN	⊙	⌈	⌈			
05056341001	038548	2,0	25	1"			10
05056342001	038555	2,5	25	1"			10
05056343001	038562	3,0	25	1"			10
05056344001	038593	4,0	25	1"			10
05056345001	038579	5,0	25	1"			10
05056346001	038586	6,0	25	1"			10

840/4 Z B0 六角ビット いじり止め付きネジ用

- 1/4" 六角差し込み (ヴェラシリーズ 4 対応)

840/4 Z B0 六角ビット いじり止め付きネジ用



	EAN	⊙	⊘	⊘	⊘	⊘	⊘
Code	4013288	mm	mm	mm	mm	mm	mm
05059640001	094292	2,0	89	3 1/2"	4,0		5
05059641001	094308	2,5	89	3 1/2"	4,0		5
05059642001	094315	3,0	89	3 1/2"	4,0		5
05059643001	094322	4,0	89	3 1/2"	5,0		5
05059644001	094339	5,0	89	3 1/2"	6,0		5
05059645001	094346	6,0	89	3 1/2"	-		5

9506 SB 4-in-1 ビット 1

4種類の異なるネジサイズ (3.0/4.0/5.0/6.0サイズの六角ソケットネジ) を1本のビットで取り扱えます。

50%以上と大きく重量を軽減できます。

小型チップのばね圧縮を使用して、大きなサイズも扱えます。

ビットは6.35mm六角形ドライブ (Wera接続シリーズ1) を持つため、例えばビットラチェットやRapidaptor付きビットホルダーなども扱えます。

- 画期的で非常に小型のクアドビット - 4つのネジサイズを1つのビットで対応
- 六角ソケットネジ、サイズ3.0/4.0/5.0/6.0に適しています
- 丈夫で耐久性があり、硬質材料向け
- 1/4" 六角差し込み (ヴェラシリーズ 1 対応)

9506 SB 4-in-1 ビット 1

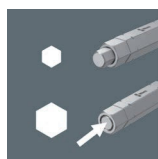
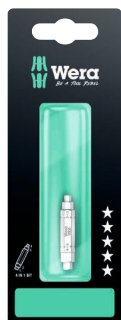

Code	EAN	⊙	⊘	⊘	⊘	⊘	⊘
05073201001	225269						1
		⊙	9506				
			1x 3,0; 4,0; 5,0; 6,0x37				

9507 SB 4-in-1 ビット 2

4種類の異なるネジサイズ (2.5/5.0/6.0サイズの六角ソケットネジ、TX 25サイズのTORX®ネジ) を1本のビットで取り扱えます。

非常にスペースを節約できるため、携帯での利用に完璧なビットです。

50%以上と大きく重量を軽減できます。小型チップのばね圧縮を使用して、大きなサイズも扱えます。

ビットは6.35mm六角形ドライブ (Wera接続シリーズ1) を持つため、例えばビットラチェットやRapidaptor付きビットホルダーなども扱えます。

- 画期的で非常に小型のクアドビット - 4つのネジサイズを1つのビットで対応
- 六角ソケットネジ、サイズ2.5/5.0/6.0、TORX®ネジTX25に適しています
- 丈夫で耐久性があり、硬質材料向け
- 1/4" 六角差し込み (ヴェラシリーズ 1 対応)

9507 SB 4-in-1 ビット 2

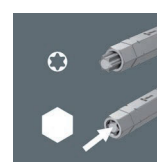

Code	EAN	⊙	⊘	⊘	⊘	⊘	⊘
05073202001	225276						1
		⊙	9507				
			1x 2,5; 5,0; 6,0; TX 25x37				



インパクト・シリーズ - 極まで対応します

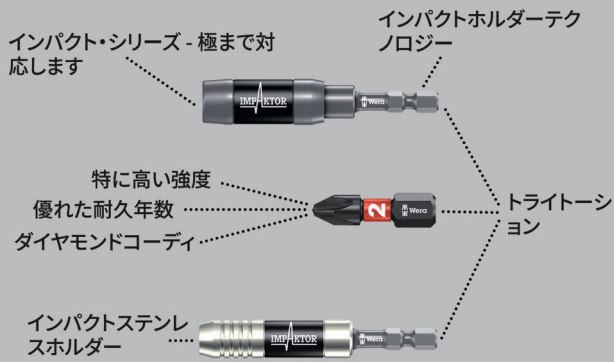

高品質のインパクト 四角ビット。インパクトテクノロジーにより、厳しい作業環境下でも平均以上の耐久年数を保ちます。

先端にダイヤモンド粒子がコーティングされており、リセス(ネジの窪み)に食いつき、カムアウトを防ぎます。通常のインパクトドライバーに使用できます。

1/4"六角、DIN ISO 1173-D 6.3基準のホルダーに対応しています。

868/1 IMP DC DIYインパクトスクエアヘッドソケットビット



Code	EAN		
05057631001	157478	868/1 IMP DC 10x # 2x25	1
05057632001	157485	868/1 IMP DC 10x # 3x25	1

868/1 IMP DC SB 四角スクエアプラスビット インパクト用 ダイヤモンドコーティング ブリスターパック



Code	EAN		
05073931001	158437	868/1 IMP DC 1x # 2x25	5
05073932001	158444	868/1 IMP DC 1x # 3x25	5

868/1 V 四角スクエアプラスビット 保持機能

高品質の四角ビット、先端が先細りするように設計されており、ネジをがっちり固定します。

1/4"六角、DIN ISO 1173-F 6.3基準のホルダーに対応しています。

868/1 V 四角スクエアプラスビット 保持機能

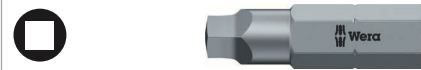

Code	EAN						
05340245001	118202	# 1	25	1"	6,1		10
05066394001	113603	# 2	25	1"	6,1		10
05066396001	169228	# 3	25	1"	6,1		10

ビットボックス 20 V 四角ビット 20点入り



Code	EAN		
05057790001	188083	868/1 V 20x # 2x25	20

868/1 Z 四角スクエアプラスビット

高品質の四角ビット、丈夫な造りで、一般用途向け。
1/4"六角、DIN ISO 1173-D 6.3基準のホルダーに対応して
います。

868/1 Z 四角スクエアプラスビット



	EAN	□	□	□	□	□	□
Code	4013288		mm		mm		
05066395001	030214	# 00	25	1"	3,5		10
05066400001	030221	# 0	25	1"	3,5		10
05066405001	030207	# 1	25	1"	4,5		10
05066410001	030238	# 2	25	1"	6,0		10
05066415001	030245	# 3	25	1"	6,0		10
05066420001	030252	# 4	25	1"	8,0		10

868/1 Z SB スクエアプラスビット



Code	EAN	□			
4013288	4013288				
05073074001	202727	□	868/1 Z 2x # 1x25		5
05073075001	202710	□	868/1 Z 2x # 2x25		5

インパクト・シリーズ - 極まで対応します

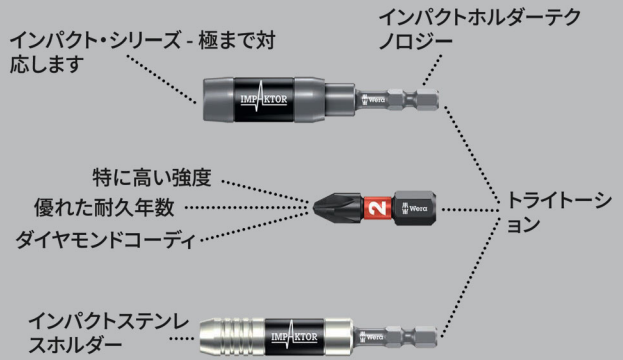

高品質のインパクト 四角ビット。インパクトテクノロジーにより、厳しい作業環境下でも平均以上の耐久年数を保ちます。先端にダイヤモンド粒子がコーティングされており、リセス（ネジの窪み）に食いつき、カムアウトを防ぎます。通常のインパクトドライバーに使用できます。

1/4"六角、DIN ISO 1173-D 6.3基準のホルダーに対応して
います。

868/4 IMP DC DIYインパクトスクエアヘッドソケットビット



Code	EAN	□		
4013288	4013288			
05057671001	157546	□	868/4 IMP DC 5x # 2x50	1
05057672001	157553	□	868/4 IMP DC 5x # 3x50	1



868/4 IMP DC SB 四角スクエアプラスビット インパクト用 ダイヤコーティング ブリスターパック



Code	EAN		
05073971001	158550	868/4 IMP DC 1x # 2x50	5
05073972001	158567	868/4 IMP DC 1x # 3x50	5

クラフトフォームステンレス

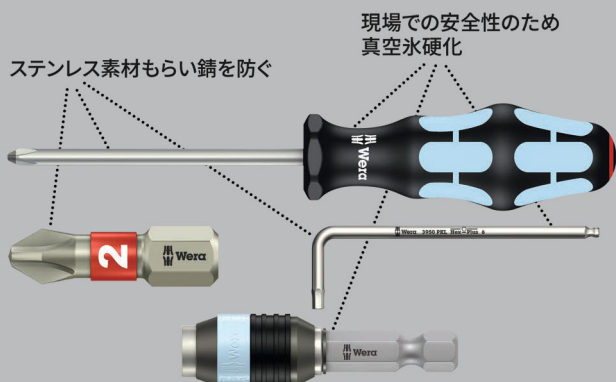

ヴェラ高品質の ステンレス四角ビット。ステンレス鋼で造られており、もらい錆を限りなく防ぎます。

1/4"六角差し込み、DIN ISO 1173-F 6.3基準のホルダーに対応しています。

3868/4 四角ビット



Code	EAN	□	□	□	□	
05071097001	115591	# 1	89	3 1/2"	4,5	10
05071098001	115607	# 2	89	3 1/2"	5,0	10
05071099001	115614	# 3	89	3 1/2"	5,5	10

868/4 BTZ 四角スクエアプラスビット バイトーション

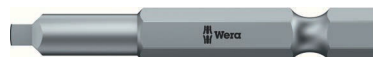

Code	EAN	□	□	□	□	
05060147001	041272	#1	50	2"	4,2	10
05060148001	041289	#2	50	2"	4,2	10
05060149001	041296	#3	50	2"	5,5	10

868/4 四角スクエアプラスビット



Code	EAN	□	□	□	□	
05060150001	030269	# 00	50	2"	3,5	10
05060155001	030276	# 0	50	2"	3,5	10
05060160001	030283	# 1	50	2"	4,5	10
05060180001	041043	# 1	70	2 3/4"	4,5	10
05134800001	040930	# 1	89	3 1/2"	4,5	10
05134805001	040923	# 1	152	6"	4,5	10
05060165001	030290	# 2	50	2"	6,0	10
05060182001	041050	# 2	70	2 3/4"	6,0	10
05134801001	040947	# 2	89	3 1/2"	6,0	10
05134806001	040954	# 2	152	6"	6,0	10
05060170001	030306	# 3	50	2"	6,0	10
05060184001	032805	# 3	70	2 3/4"	6,0	10
05134802001	040961	# 3	89	3 1/2"	6,0	10
05134807001	040978	# 3	152	6"	6,0	10
05060175001	030313	# 4	50	2"	8,0	10

868/4 Z SB スクエアプラスビット



Code	EAN	□		
05073076001	202703	868/4 Square-Plus 2x # 1x50	5	
05073077001	202697	868/4 Square-Plus 2x # 2x50	5	

868/4 V 四角スクエアプラスビット保持機能

- 保持機能

868/4 V 四角スクエアプラスビット保持機能



	EAN	□	⌀	⌀	⌀		
Code	4013288		mm		mm		
05060300001	169211	# 1	50	2"	4,5		10
05060297001	169198	# 1	89	3 1/2"	4,5		10
05060301001	113610	# 2	50	2"	6,0		10
05060302001	113627	# 2	70	2 3/4"	6,0		10
05060303001	113634	# 2	89	3 1/2"	6,0		10
05060304001	113641	# 2	152	6"	6,0		10
05060296001	169181	# 3	50	2"	6,0		10
05060298001	169204	# 3	89	3 1/2"	6,0		10

ダイヤモンドコーティングビット

先端にある微小なダイヤモンド粒子

ビットがネジにしっかりとフィットする

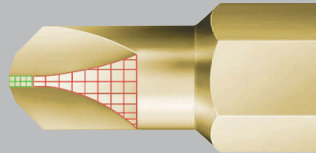

高品質のトルクセットネジ用ビット。エムプラス仕様-通常のトルクセットと比べ、伝達トルクが70%増加し、耐久性も高いです。ビット先端に小さなダイヤモンド粒子がコーティングされており、リセス(ネジの窪み)にしっかりと食いつき、必要な負荷圧力を減らし、カムアウトを防止します。1/4"六角、DIN ISO 1173-D 6.3基準のホルダーに対応しています。

871/1 DC トルクセット® エムプラス トルクセットビット ダイヤモンドコーティング



	EAN	+	+	⌀	⌀	⌀	
Code	4013288	mm		mm		mm	
05066638001	099525	4		25	1"	4,7	10
05066640001	033161	6		25	1"	4,7	10
05066642001	033178	8		25	1"	6,0	10
05066644001	033185	10		25	1"	6,0	10
05066646001	033192	--	1/4"	32	1 1/4"	11,0	10

871/1 トルクセット®エムプラス 25 mm トルクセットビット
高品質のトルクセットネジ用ビット。エムプラス仕様-通常のトルクセットと比べ、伝達トルクが70%増加し、耐久性も高いです。丈夫な造りで、一般用途向け。

1/4"六角、DIN ISO 1173-D 6.3基準のホルダーに対応しています。

871/1 トルクセット® エムプラス 25 mm トルクセットビット



	EAN	+	+	⌀	⌀	⌀	
Code	4013288	mm		mm		mm	
05066618001	093073	0		25	1"	4,7	10
05066619001	041562	1		25	1"	4,7	10
05066620001	033086	2		25	1"	4,7	10
05066622001	033093	3		25	1"	4,7	10
05066624001	033109	4		25	1"	4,7	10
05066626001	033116	5		25	1"	4,7	10
05066628001	033123	6		25	1"	4,7	10
05066630001	033130	8		25	1"	6,0	10
05066632001	033147	10		25	1"	6,0	10
05066633001	037558	--	1/4"	25	1"	6,0	10

871/1 トルクセット® エムプラス 32 mm トルクセットビット



	EAN	+	+	⌀	⌀	⌀	
Code	4013288			mm		mm	
05066634001	033154	1/4"		32	1 1/4"	11,0	10
05066635001	093011	5/16"		32	1 1/4"	11,0	10

871/4 DC トルクセット® エムプラス トルクセット ビット ダイヤコーティング

高品質のトルクセットネジ用ビット。エムプラス仕様-通常のトルクセットと比べ、伝達トルクが70%増加し、耐久性も高いです。ビット先端に小さなダイヤモンド粒子がコーティングされており、リセス(ネジの窪み)にしっかりと食いつき、必要な負荷圧力を減らし、カムアウトを防止します。1/4"六角、DIN ISO 1173-F 6.3基準のホルダーに対応しています。

871/4 DC トルクセット® エムプラス トルクセットビット ダイヤモンドコーティング



	EAN	+	+	⌀	⌀	⌀	
Code	4013288			mm			
05324901001	162984	2		50	2"		10
05066688001	099532	4		50	2"		10
05066690001	033345	6		50	2"		10
05066692001	033352	8		50	2"		10
05066694001	033369	10		50	2"		10
05066696001	033376	--	1/4"	50	2"		10



871/4 トルクセット® エムプラス トルクセットビット



	EAN	+	+	⌀	⌀			
Code	4013288			mm				
05066660001	033239	2		50	2"			10
05066683001	094469	2		89	3 1/2"			5
05066662001	033246	3		50	2"			10
05066684001	094476	3		89	3 1/2"			5
05066664001	033253	4		50	2"			10
05066685001	094483	4		89	3 1/2"			5
05066666001	033260	5		50	2"			10
05066668001	033277	6		50	2"			10
05066676001	033307	6		70	2 3/4"			5
05066686001	094490	6		89	3 1/2"			10
05066670001	033055	8		50	2"			10
05066678001	033314	8		70	2 3/4"			5
05066687001	094506	8		89	3 1/2"			10
05066672001	033284	10		50	2"			10
05066680001	033321	10		70	2 3/4"			5
05066682001	033338	10		89	3 1/2"			5
05066674001	033291	--	1/4"	50	2"			10
05221110001	035851	--	5/16"	50	2"			10

871/2 トルクセット® エムプラス トルクセットビット

- 5/16" 六角差し込み (ヴェラシリーズ 2 対応)

871/2 トルクセット® エムプラス トルクセットビット



	EAN	+	⌀	⌀				
Code	4013288			mm				
05066654001	033208	1/4"	32	1 1/4"				5
05066656001	033215	5/16"	32	1 1/4"				5

875/1 トライウィング 25 mm トライウィングビット

高品質のトライウィングネジ用ビット。
丈夫な設計。1/4"六角差し込み、DIN ISO 1173-D 6.3基準のホルダーに対応しています。

875/1 トライウィング 25 mm トライウィングビット



	EAN	⊕	⌀	⌀	⌀			
Code	4013288			mm	mm			
05066758001	093059	0	25	1"	4,7			10
05066760001	033482	1	25	1"	4,7			10
05066762001	033499	2	25	1"	4,7			10
05066764001	033505	3	25	1"	4,7			10
05066766001	033512	4	25	1"	6,2			10
05066768001	033529	5	25	1"	6,2			10

875/4 トライウィング トライウィングビット

高品質のトライウィングネジ用ビット。丈夫な設計。
1/4"六角差し込み、DIN ISO 1173-F 6.3基準のホルダーに対応しています。

875/4 トライウィング トライウィングビット



	EAN	⊕	⌀	⌀				
Code	4013288			mm				
05066785001	094605	1	89	3 1/2"				5
05066786001	094612	2	89	3 1/2"				5
05066787001	094629	3	89	3 1/2"				5
05066788001	094636	4	89	3 1/2"				5

860/1 XZN スプラインビット

高品質なマルチポイントネジ用ビット。丈夫な造りで、一般用途向け。1/4"六角、DIN ISO 1173-D 6.3基準のホルダーに対応しています。

860/1 XZN スプラインビット



	EAN	⊕	⌀	⌀	⌀			
Code	4013288			mm	mm			
05066150001	034953	M 4	25	1"	4,17			10
05066155001	034960	M 5	25	1"	5,14			10
05066160001	034977	M 6	25	1"	-			10
05066165001	034984	M 8	25	1"	8,0			5
05066170001	034991	M 10	25	1"	10,0			5

872/9 マイクロスティックス用ビット

高品質なマイクロスティックス用ビット、差し込み:4 mm/ハーブムードライブ。電動工具に接続可能。

872/9 マイクロスティックス用ビット



	EAN	⊕	⌀	⌀	⌀			
Code	4013288			mm	mm			
05066850001	179272	m	44	2,0	1 47/64"			10
05066851001	179296	00	44	2,0	1 47/64"			10
05066852001	179302	F	44	2,0	1 47/64"			10
05066853001	179319	0	44	2,0	1 47/64"			10
05066854001	179326	1	44	2,0	1 47/64"			10

857/1 Z スパナビット

高品質のビット、スパナネジ用。一般用途向けの丈夫な仕様。1/4"六角差し込み、DIN ISO 1173-D 6.3基準のホルダーに対応しています。

857/1 Z スパナビット



	EAN	●●	∥	∥	∅		
Code	4013288		mm		mm		
05057150001	038609	4	25	1"	3,18		10
05057151001	038616	6	25	1"	4,32		10
05057152001	038623	8	25	1"	5,21		10
05057153001	038630	10	25	1"	6,10		10

857/4 Z スパナビット

高品質のビット、スパナネジ用。一般用途向けの丈夫な仕様。1/4"六角差し込み、DIN ISO 1173-D 6.3基準のホルダーに対応しています。

857/4 Z スパナビット



	EAN	●●	∥	∥	∅		
Code	4013288		mm		mm		
05057160001	094810	4	89	3 1/2"	3,18		5
05057161001	094827	6	89	3 1/2"	4,32		5
05057162001	094834	8	89	3 1/2"	5,21		5
05057163001	094841	10	89	3 1/2"	6,10		5

クラフトフォームステンレス

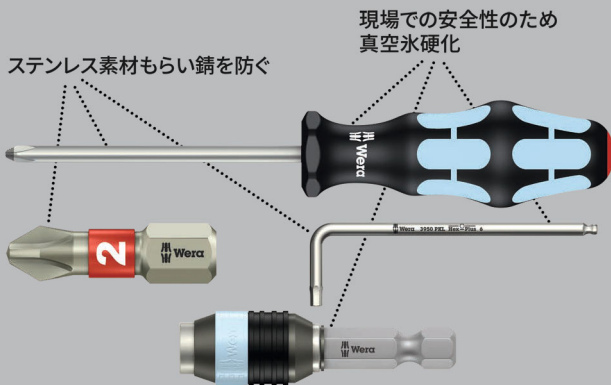

高品質なステンレス六角ナットドライバービット、ステンレス鋼で造られており、もらい錆を限りなく防ぎます。1/4"六角、DIN ISO 1173-F 6.3基準のホルダーに対応しています。

3869/4 ステンレスソケットドライバービット



	EAN	●	●	∥	∅		
Code	4013288			mm	mm		
05071222001	118127	7,0		50,0	12,5		5
05071223001	118257	8,0		50,0	14,0		5
05071224001	118141	10,0		50,0	16,0		5
05071225001	118158	13,0		50,0	19,5		5
05071228001	118189		3/8"	50,0	16,0		5

869/4 ソケットドライバービット

磁力無し。1/4"六角、DIN ISO 1173-F 6.3基準のホルダーに対応しています。

869/4 ソケットドライバービット



	EAN	●	●	∥	∅		
Code	4013288			mm	mm		
05060400001	100948	5,5		50,0	11,0		5
05060272001	016546	5,5		65,0	9,0		5
05060401001	100955	6,0		50,0	11,0		5
05060274001	016553	6,0		65,0	11,0		5
05060402001	100962	7,0		50,0	11,0		5
05060276001	016560	7,0		65,0	11,0		5
05060403001	100979	8,0		50,0	12,5		5
05060278001	016577	8,0		65,0	12,5		5
05060404001	100986	9,0		50,0	14,0		5
05060280001	016584	9,0		65,0	14,0		5
05060405001	100993	10,0		50,0	14,0		5
05060282001	016591	10,0		65,0	14,0		5
05060406001	101006	11,0		50,0	16,0		5
05060281001	031327	11,0		65,0	16,0		5
05060407001	101013	12,0		50,0	18,0		5
05060283001	031334	12,0		65,0	18,0		5
05060408001	101020	13,0		50,0	18,0		5
05060284001	016607	13,0		65,0	19,0		5
05060409001	101037		1/4"	50,0	11,0		5
05060286001	016614		1/4"	65,0	11,0		5
05060410001	101044		5/16"	50,0	12,5		5
05060290001	016638		5/16"	65,0	12,5		5
05060411001	101051		3/8"	50,0	14,0		5
05060288001	016621		3/8"	65,0	14,0		5
05060412001	101068		7/16"	50,0	16,0		5



869/4 M ソケットドライバービット 磁石付



	EAN						
Code	4013288	mm		mm	mm		
05060420001	101075	5,5		50,0	11,0		5
05060210001	016652	5,5		65,0	11,0		5
05060421001	101082	6,0		50,0	11,0		5
05060215001	016669	6,0		65,0	11,0		5
05060422001	101099	7,0		50,0	11,0		5
05060220001	016676	7,0		65,0	11,0		5
05060423001	101105	8,0		50,0	12,5		5
05060225001	016683	8,0		65,0	12,5		5
05060424001	101112	9,0		50,0	14,0		5
05060230001	016690	9,0		65,0	14,0		5
05060425001	101129	10,0		50,0	14,0		5
05060235001	016706	10,0		65,0	14,0		5
05060426001	101136	11,0		50,0	16,0		5
05060237001	031501	11,0		65,0	16,0		5
05060427001	101143	12,0		50,0	18,0		5
05060238001	031495	12,0		65,0	17,0		5
05060428001	101150	13,0		50,0	18,0		5
05060240001	016713	13,0		65,0	19,0		5
05060429001	101167		1/4"	50,0	11,0		5
05060255001	016720		1/4"	65,0	11,0		5
05060430001	101174		5/16"	50,0	12,5		5
05060260001	016737		5/16"	65,0	12,5		5
05060431001	101181		3/8"	50,0	14,0		5
05060265001	016744		3/8"	65,0	14,0		5
05060432001	101198		7/16"	50,0	16,0		5

869/4 M SB ソケットドライバービット 磁石付



Code	EAN			
	4013288			
05073500001	105691		869/4 M 1x 5.5x50.0	3
05073501001	105707		869/4 M 1x 6.0x50.0	3
05073502001	106506		869/4 M 1x 7.0x50.0	3
05073503001	105714		869/4 M 1x 8.0x50.0	3
05073504001	105721		869/4 M 1x 9.0x50.0	3
05073505001	105738		869/4 M 1x 10.0x50.0	3
05073506001	105745		869/4 M 1x 11.0x50.0	3
05073507001	105752		869/4 M 1x 12.0x50.0	3
05073508001	105769		869/4 M 1x 13.0x50.0	3
05073509001	105776		869/4 M 1x 1/4"x50.0	3
05073510001	105783		869/4 M 1x 3/8"x50.0	3

869/4 M セット A SB ソケットドライバービット 磁石付セット



Code	EAN			
05073495001	144584	●	869/4 M 1x 7.0x50.0; 1x 8.0x50.0; 1x 10.0x50.0; 1x 12.0x50.0; 1x 13.0x50.0; 1x 1/4"x50.0; 1x 5/16"x50.0; 1x 3/8"x50.0	1

869/9 ソケットドライバービット

- ナットドライバー、六角
- 4 mmハーフムーン
- 非磁石設計

869/9 ソケットドライバービット



	EAN	●	⌈	∅				
Code	4013288	mm	mm	mm				
05135224001	190505	2,5	44,0	5,0				10
05135225001	190499	3,0	44,0	5,0				10

879/4

ナットドライバービット、ハンガーボルトとボルト軸用。
1/4"六角、DIN ISO 1173-F 6.3基準のホルダーに対応して
います。

879/4



	EAN	⊕	⌈	⌈	∅			
Code	4013288		mm		mm			
05135903001	035059	M8	50,0	2"	12,0			5
05135904001	035066	M10	50,0	2"	12,0			5





ホルダー、アダプター、 コネクタ



インパクト・シリーズ - 極まで対応します

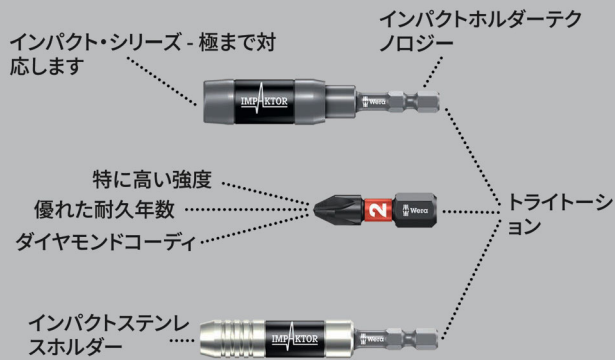

ヴェラ インパクトホルダー、組み込まれたダブルトーションスプリングが力を加えたときの衝撃を吸収し、作業対象と製品自体の耐久性が向上します。

止め輪と磁石により、ネジをしっかりと固定します。主に、工業用組み立てなどに使用されます。

DIN ISO 1173-C 6.3基準の1/4"六角差し込みのビットに対応しています。1/4"六角、DIN ISO 1173-F 6.3基準の電動工具のチャックに接続できます。

897/4 インパクト ビットホルダー インパクト用



	EAN	●	⚡	⚡	○			📦
Code	4013288		mm					
05057675001	157805	1/4"	75	3"	1/4"			5

897/4 インパクト R ビットホルダー インパクト用 リング磁石付

ヴェラ インパクトホルダー、組み込まれたダブルトーションスプリングが力を加えたときの衝撃を吸収し、作業対象と製品自体の耐久性が向上します。

リング磁石により、長くて重いネジもしっかり固定します。主に、手作業電動工具両用です。DIN ISO 1173-C 6.3基準の1/4"六角差し込みのビットに対応しています。

1/4"六角、DIN ISO 1173-F 6.3基準の電動工具のチャックに接続できます。

897/4 インパクト R ビットホルダー インパクト用 リング磁石付



	EAN	●	⚡	⚡	○			📦
Code	4013288		mm					
05057676001	157812	1/4"	75	3"	1/4"			5

897/4 Imp R ビットホルダー インパクト用 リング磁石付 ブリスターパック



	EAN	●	○				📦
Code	4013288						
05073990001	157836	●	○	897/4 Impaktor R	1x 1/4"x75		3

ラピダプター - 驚くほどコンパクトで多機能なツール

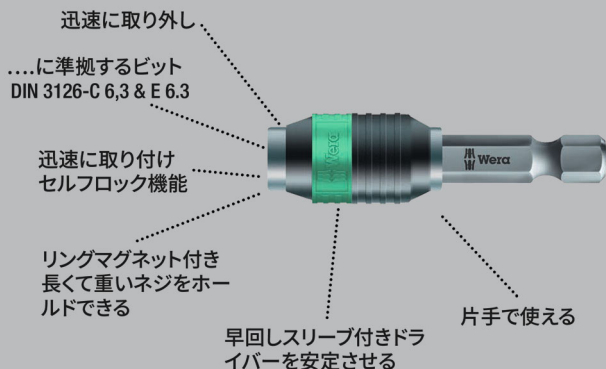

DIN ISO 1173-C 6.3 (ISO 1173) 基準の1/4"六角差し込みのビットを接続できるステンレスユニバーサルホルダー。ステンレス鋼で造られており、もらい錆を限りなく防ぎます。ラピダプターテクノロジーにより、スムーズにビットの交換を行います。

1/4"六角、DIN ISO 1173-F 6.3基準の電動ドライバーに対応しています。

3888/4/1 K ステンレスビットホルダー



	EAN	●	⌘	⌘	○	∅		📦
Code	4013288		mm			mm		
05071100001	111487	1/4"	50	2"	1/4"	15,0		5

3888/4/1 K SB ステンレスビットアダプター ブリスターパック



Code	EAN	●	○		📦
05073616001	112170	●	○	3888/4/1 K 1x 1/4"x50	3

バイトーション・システム

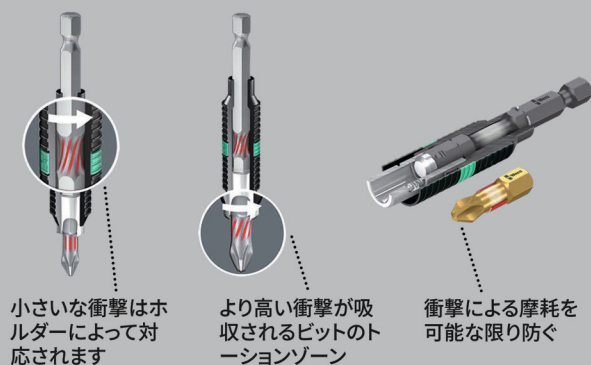

ユニバーサルビットホルダー、DIN ISO 1173-C 6.3とE 6.3 (ISO 1173)基準の1/4"六角差し込みのビットに対応しています。ヴェアのバイトーション機構には、作業中の衝撃を吸収するトーションバネがあります。

バイトーションビットと組み合わせることによって、ツールの寿命が大幅に延ばされます。従来のビットにも使用できます。ラピダプターにより、スリーブを前方に押すだけで、ビットを簡単に取り外せます。

1/4"六角、DIN ISO 1173-F 6.3基準の電動ドライバーに接続できます。

897/4 R ラピダプターバイトーションビットホルダーバイトーション



	EAN	●	⌘	⌘	○	∅		📦
Code	4013288		mm			mm		
05053923001	095633	1/4"	75	3"	1/4"	15,0		5

897/4 R SB ラピダプターバイトーションビットホルダーバイトーション ブリスターパック



Code	EAN	●	○		📦
05073420001	099464	●	○	897/4 R 1x 1/4"x75	3

889/4/1 K ラピダプター 汎用 ビットホルダー ストロング磁石

ラピダプターユニバーサルビットホルダー-DIN ISO 1173-C 6.3とE 6.3 (ISO 1173) 基準の六角差し込みビット用、磁石付きでビットをしっかりと固定します。

ラピダプターにより、スリーブを前方に押すだけで、ビットを簡単に取り外せます。1/4" 六角、DIN ISO 1173-F 6.3基準の電動ドライバーに接続できます。

889/4/1 K ラピダプター 汎用 ビットホルダー ストロング磁石



	EAN	六角	長さ	全長	六角径	外径	箱
Code	4013288		mm			mm	
05052502001	095626	1/4"	50	2"	1/4"	15,0	5

889/4/1 K SB ラピダプター 汎用 ビットホルダー ストロング磁石 ブリスターパック



Code	EAN	六角	長さ	全長	六角径	外径	箱
05073421001	099440	●○	889/4/1 K				3
			1x 1/4"x50				

889/4/1 ラピダプター 汎用 ビットホルダー ストロング磁石



	EAN	六角	長さ	全長	六角径	外径	箱
Code	4013288		mm			mm	
05052503001	098016	1/4"	75	3"	1/4"	15,0	5

889/4 R ラピダプター 汎用 ビットホルダー ストロング磁石



	EAN	六角	長さ	全長	六角径	外径	箱
Code	4013288		mm			mm	
05052504001	101242	1/4"	100	4"	1/4"	15,0	2

888/4/1 K ラピダプター 汎用 ビットホルダー • 非磁石設計

888/4/1 K ラピダプター 汎用 ビットホルダー



	EAN	六角	長さ	全長	六角径	外径	箱
Code	4013288		mm			mm	
05052500001	095619	1/4"	50	2"	1/4"	15,0	5

887/4 RR ラピダプター 汎用 ビットホルダー リング磁石付

ラピダプターユニバーサルビットホルダー-DIN ISO 1173-C 6.3とE 6.3 (ISO 1173) 基準の六角差し込みビット用、

磁石リングにより、大きくて重いネジでもしっかりと保持できます。ラピダプターにより、スリーブを前方に押すだけで、ビットを簡単に取り外せます。

1/4" 六角、DIN ISO 1173-F 6.3基準の電動ドライバーに接続できます。

887/4 RR ラピダプター 汎用 ビットホルダー リング磁石付



	EAN	六角	長さ	全長	六角径	外径	箱
Code	4013288		mm			mm	
05052490001	104045	1/4"	57	2 1/4"	1/4"	16	5

887/4 RR SB ラピダプター 汎用 ビットホルダー リング磁石付 ブリスターパック



Code	EAN	六角	長さ	全長	六角径	外径	箱
05073511001	105790	●○	887/4 RR				3
			1x 1/4"x57				

889/4/1 F ラチェット機能付のラピダプタービットホルダー、ピストル型トルクドライバーに最適

ラチェット機能より、余計な位置取りと取戻しする頻度を低減。力の伝達できてピストル型トルクドライバーに最適です。

ラピダプター技術により、片手でビットをすばやく交換することが出来ます。

- ピストルハンドル付きのWeraトルクドライバーで、右手でのねじ回し作業中の煩わしい位置変更から解放されます
- 精密なフリーランニング機構により、高速でも疲労の少ない作業が可能です
- トップフリーランニングメーカーによる、特にスリムで丈夫なベアリングを備えた、メンテナンスフリーの構造
- 最大伝達可能な締付力モーメント10.0 Nm
- ラピダプターテクノロジーにより素早くビットを交換できるビットマウント。DIN ISO 1173-C 6.3およびE 6.3に従い、ヴェラコネクションシリーズ1および4、1/4"-外部六角ドライブのビットに適合します

889/4/1 F ラチェット機能付のラピダプタービットホルダー、ピストル型トルクドライバーに最適



	EAN							
Code	4013288		mm			mm		
05052501001	217585	1/4"	64	2 33/64"	1/4"	16,5		5

894/4/1 K 汎用 ビットホルダー

ユニバーサルビットホルダー、DIN ISO 1173-C 6.3基準の1/4"六角差し込みのビットに対応しています。クイックリリースチャック付きで、スムーズにビットを交換できます。

1/4" 六角、DIN ISO 1173-F 6.3基準の電動ドライバーに接続できます。

894/4/1 K 汎用 ビットホルダー



	EAN							
Code	4013288		mm			mm		
05053522001	017512	1/4"	51	2"	1/4"	14,3		5

894/4/1 汎用 ビットホルダー



	EAN							
Code	4013288		mm			mm		
05053520001	017505	1/4"	75	3"	1/4"	14,3		5

895/4/1 K 汎用 ビットホルダー

ユニバーサルビットホルダー、DIN ISO 1173-C 6.3基準の1/4"六角差し込みのビットに対応しています。クイックリリースチャック付きで、スムーズにビットを交換できます。磁石により、ビットをしっかりとホールドできます。

1/4" 六角、DIN ISO 1173-F 6.3基準の電動ドライバーに接続できます。

895/4/1 K 汎用 ビットホルダー

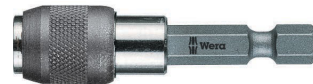

	EAN							
Code	4013288		mm			mm		
05053872001	035158	1/4"	52	2"	1/4"	14,3		5

895/4/1 K SB 汎用 ビットホルダー プリスターパック



	EAN							
Code	4013288							
05073318001	029195			895/4/1 K		1x 1/4"x52		3

895/4/1 汎用 ビットホルダー



	EAN							
Code	4013288		mm			mm		
05053870001	017574	1/4"	77	3"	1/4"	14,3		5

898/4 コンビネーションビットホルダー

4 mmハーフムーン差し込み (ヴェラ series 9) と4 mm ハイオス差し込み (ヴェラ series 21) のビット用ホルダー: クイックリリースチャック付き、DIN ISO 1173-F 6.3基準の1/4六角差し込みに接続できます。

898/4 コンビネーションビットホルダー



	EAN	1/4"	1/4"	1/4"	10,0		
Code	4013288	mm			mm		
0505150001	184177	50	2"	1/4"	10,0		5

898/9 コンビネーションビットホルダー

4 mmハーフムーン差し込み (ヴェラ series 9) と4 mm ハイオス差し込み (ヴェラ series 21) のビット用ホルダー: クイックリリースチャック付き、4mmハーフムーン差し込みに接続できます。

898/9 コンビネーションビットホルダー



	EAN	1/4"	1/4"	10,0			
Code	4013288	mm		mm			
05051501001	184184	50	2"	10,0			5

898/21 コンビネーションビットホルダー

4 mmハーフムーン差し込み (ヴェラ series 9) と4 mm ハイオス差し込み (ヴェラ series 21) のビット用ホルダー: クイックリリースチャック付き、4 mm ハイオス差し込みに接続できます。

898/21 コンビネーションビットホルダー



	EAN	1/4"	1/4"	10,0			
Code	4013288	mm		mm			
05051502001	184191	50	2"	10,0			5

890/4/1 汎用ビットホルダー

ユニバーサルビットホルダー、DIN ISO 1173-C 6.3基準の1/4"六角差し込みのビットに対応しています。止め輪により、ビットをしっかりと固定できます。

1/4"六角、DIN ISO 1173-F 6.3基準の電動ドライバーに接続できます。

890/4/1 汎用ビットホルダー



	EAN	1/4"	1/4"	1/4"	11,1		
Code	4013288	mm			mm		
05052575001	017239	1/4"	57	2 1/4"	1/4"	11,1	5

893/4/1 K 汎用ビットホルダー ステンレス製

ユニバーサルビットホルダー、DIN ISO 1173-C 6.3基準の1/4"六角差し込みのビットに対応しています。ステンレス製スリーブで、耐食性が高いです。止め輪と磁石によって、ビットをしっかりと固定できます。1/4"六角、DIN ISO 1173-F 6.3基準の電動ドライバーに接続できます。

893/4/1 K 汎用ビットホルダー ステンレス製



	EAN	1/4"	1/4"	1/4"	10,5		
Code	4013288	mm			mm		
05134480001	017468	1/4"	50	2"	1/4"	10,5	5

893/4/1 K SB 汎用ビットホルダー ステンレス製 プリスターパック



	EAN	893/4/1 K		
Code	4013288			
05073401001	029133	893/4/1 K	1x 1/4"x50	3

899/3/1 汎用ビットホルダー

ユニバーサルビットホルダー、DIN ISO 1173-C 6.3基準の1/4"六角差し込みのビットに対応しています。ステンレス製スリーブで、耐食性が高いです。

止め輪と磁石によって、ビットをしっかり固定できます。5.5mm、DIN ISO 1173-B 5.5基準の電動ドライバーに接続できます。

899/3/1 汎用ビットホルダー



	EAN						
Code	4013288		mm		mm	mm	
05053425001	017659	1/4"	72	2 3/4"	5,5	10,5	5

899/4/1 汎用ビットホルダー

ユニバーサルビットホルダー、DIN ISO 1173-C 6.3基準の1/4"六角差し込みのビットに対応しています。ステンレス製スリーブで、耐食性が高いです。

止め輪と磁石によって、ビットをしっかり固定できます。1/4"六角、DIN ISO 1173-F 6.3基準の電動ドライバーに接続できます。

899/4/1 汎用ビットホルダー



	EAN							
Code	4013288	Art.No.		mm			mm	
05053457001	017673	899/4/1 K	1/4"	50	2"	1/4"	10,5	5
05053455001	017666	899/4/1 75	1/4"	75	3"	1/4"	10,5	5
05053459001	036711	899/4/1 100	1/4"	100	4"	1/4"	10,5	5
05053458001	036728	899/4/1 152	1/4"	152	6"	1/4"	10,5	5

899/4/1 SB 汎用ビットホルダー ブリスターパック



Code	EAN						
	4013288			mm		mm	
05347100001	095268			899/4/1	1x 1/4"x50		3
05073357001	029720			899/4/1	1x 1/4"x75		3
05134398001	099907			899/4/1	1x 1/4"x152		3

899/4/1 S 汎用ビットホルダー

ユニバーサルビットホルダー、DIN ISO 1173-C 6.3基準の1/4"六角差し込みのビットに対応しています。ステンレス製スリーブで、耐食性が高いです。

止め輪と磁石によって、ビットをしっかり固定できます。1/4"六角、DIN ISO 1173-F 6.3基準の電動ドライバーに接続できます。

899/4/1 S 汎用ビットホルダー



	EAN						
Code	4013288		mm			mm	
05160976001	105271	1/4"	50	2"	1/4"	10,5	5
05160924001	105264	1/4"	75	3"	1/4"	10,5	5
05160977001	105288	1/4"	100	4"	1/4"	10,5	5
05160979001	105301	1/4"	200	8"	1/4"	10,5	1
05160981001	105325	1/4"	300	12"	1/4"	10,5	1

899/14/1 汎用ビットホルダー

差込口: SDS plus

899/14/1 SB 汎用ビットホルダー ブリスターパック



Code	EAN						
	4013288			mm		mm	
05134397001	099891			899/14/1	1x 1/4"x79		3

881/4/1 SB ビットホルダー、ネジ深度を調整できるアダプター付き

パティオを建設する際には、ネジを皿穴にしてデッキと均等になるように同じ高さにする必要があります。可変ネジ深度制限とフェルトリングを備えた881/4/1ビットホルダーにより、深度が均一となり、表面にブラシ跡が付きません。予備のフェルトリングが2個付属しています。

- パティオ建設で皿ネジを均等に水平にするためのビットホルダー
- 調整可能なネジ深度制限付き
- フェルトリング (交換可能) がデッキにブラシ跡がつくのを防ぎます
- 同梱: 予備のフェルトリング 2個

881/4/1 SB ビットホルダー、ネジ深度を調整できるアダプター付き



Code	EAN			
05130002001	219282			1
		●○	881/4/1 1x 1/4"x90 ¹⁾	
			9201 2x 27,0	

¹⁾ 5個のフェルトリングが付いたスペアパーツキットも、コード番号05130003001でご注文いただけます。

9200スペアパーツキット 881/4/1 ビットホルダー用フェルトリング

- ネジ深度を調整できるアダプター付き881/4/1 SB ビットホルダー用の予備のフェルトリング 5個
- フェルトリングがデッキにブラシ跡がつくのを防ぎます

9200スペアパーツキット 881/4/1 ビットホルダー用フェルトリング



Code	EAN			
05130003001	219299			1
			9201 5x 27,0	

896/4/1 SB ビットホルダー 深さ制御機能付

アルミニウム製の高品質スペーサー: 作業深度を調整でき、リセス (ネジの窪み) に合わせることができます。陳列用。

896/4/1 SB ビットホルダー 深さ制御機能付



Code	EAN			
05073210001	178725	●○	896/4/1 1x 1/4"x50	1

870/1 アダプター

1/4"四角差し込み付き電動工具用ツールアダプター。差し込み: 1/4"六角。

870/1 アダプター



Code	EAN	□	⌀	⌀	⌀		
05136000001 ¹⁾	016997	1/4"	25	1"	1/4"		5

¹⁾ フリクションボール; 手動ナットスピナーソケット用

870/4 アダプター

四角差し込み付き電動工具用ツールアダプター。差し込み: 1/4"六角。

870/4 アダプター



Code	EAN	□	⌀	⌀	⌀		
05311517001 ¹⁾	098214	1/4"	50	2"	1/4"		10
05138006001 ¹⁾	233387	1/4"	72	2"	2 53/64"		10

¹⁾ フリクションボール; 手動ナットスピナーソケット用

870/4 SB アダプター ブリスターパック



Code	EAN					
05134399001	099914	○○	870/4 A	1x 1/4"x1/4"x50 ¹⁾		3
05073985001	233271	○○	870/4 A	1x 1/4"x1/2"x72 ¹⁾		3

¹⁾フリクションボール;手動ナットスピナーソケット用

870/2 アダプター

3/8"四角差し込み付き電動工具用ツールアダプター。差し込み: 5/16"六角。

870/2 アダプター



Code	EAN	□	□	□	□	□	□
05136001001 ¹⁾	184245	3/8"	30	1 3/16"	5/16"		5
05136002001 ¹⁾	184269	1/2"	35	1 3/8"	5/16"		5

¹⁾フリクションボール;手動ナットスピナーソケット用

870/4 アダプター

1/4"四角差し込み付き電動工具用ツールアダプター。差し込み: 1/4"六角。

870/4 アダプター



Code	EAN	□	□	□	□	□	□
05050205001 ¹⁾	017055	1/4"	50	2"	1/4"		5
05050210001 ¹⁾	017062	1/4"	100	4"	1/4"		5
05050215001 ¹⁾	017079	3/8"	50	2"	1/4"		5
05050220001 ¹⁾	017086	3/8"	100	4"	1/4"		5

¹⁾ロッキングピン;電動ナットスピナーソケット用

870/4/7 セット A SB アダプター セット



Code	EAN					
05073200001	139115	○○	870/4	1x 1/4"x50 ¹⁾ ; 1x 3/8"x50 ¹⁾		1
		○○	870/7	1x 1/2"x75 ¹⁾		

¹⁾ロッキングピン;電動ナットスピナーソケット用

870/14 アダプター

1/4"四角差し込み付き電動工具用ツールアダプター。SDS プラス。

870/14 アダプター



Code	EAN	□	□	□	□	□	□
05050650001 ¹⁾	017208	1/4"	70	2 3/4"			5

¹⁾ロッキングピン;電動ナットスピナーソケット用

870/7 アダプター

1/2"四角差し込み付き電動工具用ツールアダプター。DIN ISO 1173-F 11.2基準の差し込み: 7/16"六角対応。

870/7 アダプター



Code	EAN	□	□	□	□	□	□
05050510001 ¹⁾	017178	1/2"	75	3"	7/16"		5

¹⁾ロッキングピン;電動ナットスピナーソケット用

781 A 6.35mm インサートツール

インサートツール 1/4" 四角差込ドライブのソケット - 1/4" (1/2") 四角差込ドライブ。

手動および機械 (非衝撃) 用、取付リング対応するための溝付、握りやすいためのローレットが施されています。特殊工具鋼、ダル仕上げ

- 1/4" 四角差込ドライブのソケット差込の
- ネジソケット固定付き
- 負荷容量を高めるため、特殊工具鋼製です

781 A 6.35mm インサートツール



Code	EAN	Art.No.	mm	mm	mm	mm	mm
05042670001	221193	781 A/B	3/8"	25,2	1"	1/4"	1
05042671001	221209	781 A/C	1/2"	36,0	1 27/64"	1/4"	1

781 B 9.5mm インサートツール

インサートツール 3/8" 四角差込ドライブのソケット - 1/4" (1/2") 四角差込ドライブ。

手動および機械 (非衝撃) 用、取付リング対応するための溝付、握りやすいためのローレットが施されています。特殊工具鋼、ダル仕上げ

- 3/8" 四角差込ドライブのソケット差込の
- ネジソケット固定付き
- 負荷容量を高めるため、特殊工具鋼製です

781 B 9.5mm インサートツール



Code	EAN	Art.No.	mm	mm	mm	mm	mm
05042672001	221247	781 B/A	1/4"	27,0	1 1/16"	3/8"	1
05042673001	221056	781 B/C	1/2"	36,0	1 27/64"	3/8"	1

781 C 12.7mm インサートツール

インサートツール 1/2" 四角差込ドライブのソケット - 3/8" 四角差込ドライブ。

手動および機械 (非衝撃) 用、取付リング対応するための溝付、握りやすいためのローレットが施されています。特殊工具鋼、ダル仕上げ

- 1/2" 四角差込ドライブのソケット差込の
- ネジソケット固定付き
- 負荷容量を高めるため、特殊工具鋼製です

781 C 12.7mm インサートツール



Code	EAN	Art.No.	mm	mm	mm	mm	mm
05042674001	221216	781 C/B	3/8"	35,5	1 25/64"	1/2"	1

781/5 セット1

5つの接続箇所を備えるテキスタイルベルト: 781 A: 1/4" 四角差込ドライブのソケット差込、3/8" および 1/2" 四角差込ドライブのソケットレンチに対応。781 B: 3/8" 四角差込ドライブのソケット差込、1/4" および 1/2" 四角差込ドライブのソケットレンチに対応。

781 C: 1/2" 四角差込ドライブのソケット差込、3/8" 四角差込ドライブのソケットレンチインサート、ボールロック付きの。

- 5つのインサートツール (アダプター) を四角差込ドライブのソケットレンチに対応に設定します
- ネジソケット固定付き
- "四角差込ドライブのソケット差込の
- 四角差込ドライブ差込の
- 負荷容量を高めるため、特殊工具鋼製です

781/5 セット1



Code	EAN	Art.No.	mm	mm	mm	mm	mm
05042680001	221223						1
		781 A	1x 781 A/B, 3/8"x25,2x1/4"; 1x 781 A/C, 1/2"x36,0x1/4"				
		781 B	1x 781 B/A, 1/4"x27,0x3/8"; 1x 781 B/C, 1/2"x36,0x3/8"				
		781 C	1x 781 C/B, 3/8"x35,5x1/2"				
		Belt 781 0/5	1x 45,0x210,0				

784 A アダプター クイックリリースチャック付き
四角差し込みから六角ビットチャックに変換用アダプター。クイックリリースチャック付きでビットをスムーズに交換できます。

DIN ISO 1173-C 6.3.基準の1/4"六角差し込みのビット対応。
差し込み: 1/4"四角

784 A 1/4" アダプター クイックリリースチャック付き



	EAN						
Code	4013288	Art.No.		mm			
05042750001	008022	784 A/1	1/4"	30	1 3/16"	1/4"	5

784 B 3/8" アダプター クイックリリースチャック付き



	EAN						
Code	4013288	Art.No.		mm			
05042755001	008039	784 B/1	1/4"	43	1 5/8"	3/8"	5
05042765001	008046	784 B/2	5/16"	50	2"	3/8"	5

784 C 1/2" アダプター クイックリリースチャック付き



	EAN						
Code	4013288	Art.No.		mm			
05042760001	008053	784 C/1	1/4"	50	2"	1/2"	5
05042768001	008060	784 C/2	5/16"	50	2"	1/2"	5

780 A アダプター

四角差し込みから六角ビットチャックに変換用アダプター。DIN ISO 1173-C 6.3.基準の1/4"六角差し込みのビット対応。差し込み: 1/4"四角

780 A 1/4" アダプター



	EAN						
Code	4013288	Art.No.		mm			
05042605001	007940	780 A/1	1/4"	25	1"	1/4"	5

780 B 3/8" アダプター



	EAN						
Code	4013288	Art.No.		mm			
05042655001	007971	780 B/1	1/4"	30	1 3/16"	3/8"	5
05344511001 ¹⁾	113450	780 B/1-S	1/4"	30	1 3/16"	3/8"	5
05042665001	007988	780 B/2	5/16"	30	1 3/16"	3/8"	5
05344512001 ¹⁾	113467	780 B/2-S	5/16"	30	1 3/16"	3/8"	5

¹⁾S = 頷丈

780 C 1/2" アダプター



	EAN						
Code	4013288	Art.No.		mm			
05042705001	007995	780 C/1	1/4"	35	1 3/8"	1/2"	5
05344513001	113474	780 C/1-S	1/4"	35	1 3/8"	1/2"	5
05042715001	008008	780 C/2	5/16"	35	1 3/8"	1/2"	5
05344514001 ¹⁾	113481	780 C/2-S	5/16"	35	1 3/8"	1/2"	5

¹⁾S = 頷丈





Tool-Check PLUS

Wera

Wera
Be a Tool Pro.

5.5 6 7 8 10 12 13

ビットセット



インパクト・シリーズ - 極まで対応します

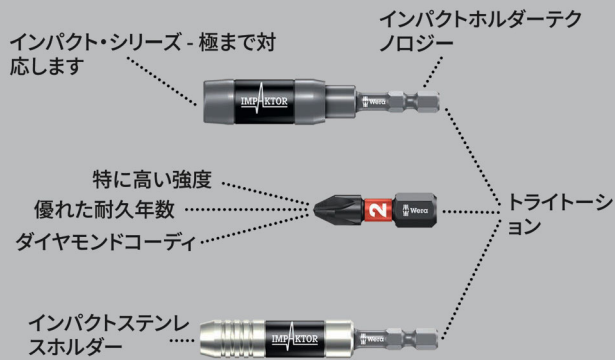

止め輪とリング磁石付きのインパクトホルダー1本、インパクトビット29点が含まれる。インパクトテクノロジーが力を加えたときの衝撃を吸収し、作業対象と製品自体の耐久性が向上します。インパクトドライバーにご利用いただけます。

リング磁石付きのホルダーにより、長く重いネジをホールドでき、空間での作業に最適です。

ダイヤモンドコーティングされたビットは、リセス（ネジの窪み）に食いつきカムアウトするリスクを軽減します。

ビットチェック 30 インパクト 1 ビットセット、30点入り



Code	EAN		
05057690001	156778		1
		<ul style="list-style-type: none"> ● 897/4 Impaktor R 1x 1/4"x75 ⊕ 851/1 IMP DC 2x PH 1x25; 3x PH 2x25; 2x PH 3x25 ⊕ 855/1 IMP DC 2x PZ 1x25; 3x PZ 2x25; 2x PZ 3x25 ⊕ 867/1 IMP DC 1x TX 10x25; 1x TX 15x25; 2x TX 20x25; 3x TX 25x25; 2x TX 30x25; 2x TX 40x25 ○ 840/1 IMP DC 1x 3,0x25; 1x 4,0x25; 1x 5,0x25; 1x 6,0x25 	

ビットチェック 30 インパクト 2 ビットセット、30点入り



Code	EAN		
05057697001	203946		1
		<ul style="list-style-type: none"> ● 897/4 Impaktor 1x 1/4"x75 ⊕ 851/1 IMP DC 2x PH 1x25; 3x PH 2x25; 2x PH 3x25 ⊕ 855/1 IMP DC 2x PZ 1x25; 3x PZ 2x25; 2x PZ 3x25 ⊕ 867/1 IMP DC 1x TX 10x25; 1x TX 15x25; 2x TX 20x25; 3x TX 25x25; 2x TX 30x25; 2x TX 40x25 ○ 840/1 IMP DC 1x 3,0x25; 1x 4,0x25; 1x 5,0x25; 1x 6,0x25 	

ビットチェック 10 インパクト 1 ビットセット、10点入り



Code	EAN		
05057680001	156785		10
		<ul style="list-style-type: none"> ● 897/4 Impaktor R 1x 1/4"x75 ⊕ 851/1 IMP DC 1x PH 2x25; 1x PH 3x25 ⊕ 855/1 IMP DC 1x PZ 2x25; 1x PZ 3x25 ⊕ 867/1 IMP DC 1x TX 20x25; 1x TX 25x25; 1x TX 30x25 ○ 840/1 IMP DC 1x 4,0x25; 1x 5,0x25 	

ビットチェック10 インパクトター1 ビットセット・10点入りアリスターパック



Code	EAN		
05073980001	158574		1

ビットチェック10 インパクトター2 ビットセット・10点入り



Code	EAN		
05057682001	156792		10

ビットチェック10 インパクトター3 ビットセット・10点入り



Code	EAN		
05057683001	156761		10

ビットチェック10 インパクトター4 ビットセット・10点入り



Code	EAN		
05057417001	180148		10

ビットチェック10 PZ インパクトター1 ポジビットセット・10点入り



Code	EAN		
05057684001	157829		10

ビットチェック10 TX インパクトター1 トルクスビットセット・10点入り



Code	EAN		
05057688001	163394		10

ビットチェック 6 インパクトター 1 ビットセット、6点入り



Code	EAN		
	4013288		
05057695001	157751		10
		+	851/4 IMP DC 1x PH 2x50; 1x PH 3x50
		+	855/4 IMP DC 1x PZ 2x50; 1x PZ 3x50
		+	867/4 IMP DC 1x TX 25x50; 1x TX 30x50

ビットチェック 6 インパクトター 1 ビットセット、6点入り
ブリスターパック



Code	EAN		
	4013288		
05073890001	158635		1
		+	851/4 IMP DC 1x PH 2x50; 1x PH 3x50
		+	855/4 IMP DC 1x PZ 2x50; 1x PZ 3x50
		+	867/4 IMP DC 1x TX 25x50; 1x TX 30x50

ビットチェック 6 PH インパクトター 1 プラスビットセット、6点入り



Code	EAN		
	4013288		
05057691001	157713		20
		+	851/4 IMP DC 4x PH 2x50; 2x PH 3x50

ビットチェック 6 PZ インパクトター 1 ポジビットセット、6点入り



Code	EAN		
	4013288		
05057692001	157737		20
		+	855/4 IMP DC 4x PZ 2x50; 2x PZ 3x50

ビットチェック 6 TX インパクトター 1 トルクスビットセット、6点入り



Code	EAN		
	4013288		
05057693001	157744		20
		+	867/4 IMP DC 2x TX 20x50; 2x TX 25x50; 1x TX 30x50; 1x TX 40x50

クラフトフォームステンレス

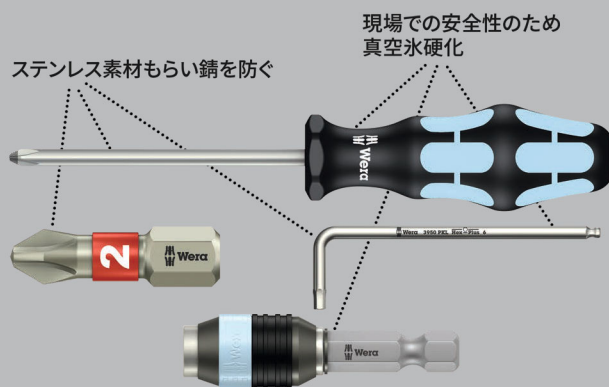

ステンレスビットチェックセット、直た状態で保管できます。ヴェラステンレスツールはステンレス鋼で製造されており、外部からのもらい錆を防ぎます。ヴェラステンレスビット29点、ステンレスラビダプタークイックリリースホルダー1本。マルチコンポーネントのビットチェック専用ケースは、軽量でコンパクトなデザインに仕上がっています。柔らかい素材が使われておりビットの収納しやすさと、抜き出しやすさを兼ね備えています。

“Take it easy” 色分けシステムにより、形状とサイズに応じて色分けられており、簡単に必要なツールを見分けられます。

ビットチェック 30 ステンレスビットセット1、30点入り



Code	EAN			
05071109001	115126			1
		●	3888/4/1 K 1x 1/4"x50	
		+	3851/1 TS PH 1x PH 1x25; 3x PH 2x25; 1x PH 3x25	
		+	3855/1 TS PZ 2x PZ 1x25; 3x PZ 2x25; 1x PZ 3x25	
		✦	3867/1 TS TORX® 2x TX 10x25; 2x TX 15x25; 3x TX 20x25; 3x TX 25x25; 2x TX 30x25; 1x TX 40x25	
		○	3840/1 TS 1x 2,5x25; 1x 3,0x25; 1x 4,0x25; 1x 5,0x25; 1x 5,5x25 ¹⁾	

¹⁾ 衝撃吸収部

ビットチェック 10 ステンレスビットセット1、10点入り



Code	EAN			
05071110001	111494			10
		●	3888/4/1 K 1x 1/4"x50	
		+	3851/1 TS PH 1x PH 2x25	
		+	3855/1 TS PZ 1x PZ 1x25; 2x PZ 2x25	
		✦	3867/1 TS TORX® 1x TX 10x25; 1x TX 15x25; 1x TX 20x25; 1x TX 25x25; 1x TX 30x25	

ビットチェック 10 ステンレスビットセット1、10点入り
ブリスターパック



Code	EAN			
05073630001	112163			1
		●	3888/4/1 K 1x 1/4"x50	
		+	3851/1 TS PH 1x PH 2x25	
		+	3855/1 TS PZ 1x PZ 1x25; 2x PZ 2x25	
		✦	3867/1 TS TORX® 1x TX 10x25; 1x TX 15x25; 1x TX 20x25; 1x TX 25x25; 1x TX 30x25	

ビットチェック 6 ステンレスビットセット1、6点入り
ブリスターパック

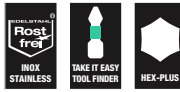

Code	EAN			
05073634001	164636			1
		+	3855/4 2x PZ 2x50	
		✦	3867/4 TORX® 1x TX 20x50; 2x TX 25x50	
		○	3840/4 Hex-Plus 1x 5.5x50	



バイトーション・システム

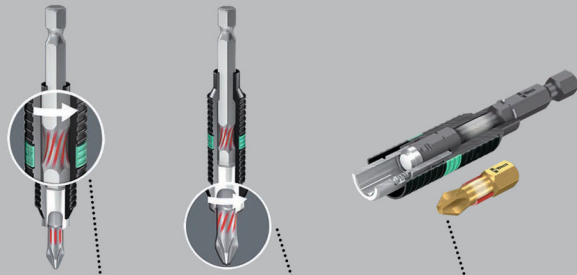

小さいな衝撃はホルダーによって対応されます

より高い衝撃が吸収されるビットのトーションゾーン

衝撃による摩耗を可能な限り防ぐ

ビットセーフ 61 バイトーション 2 ビットセット、61点入り

丈夫な布ボックスに収納されたビットとホルダー含む、61点ツールセット。ダイヤモンドコーティング(BDC)、丈夫な仕様の (BTZ)、一般用途向けのハードな造りの (BTH) などのバイトーションビット49点。

通常使用(Z)ビット11点。889/4/1Kユニバーサルホルダー1本、クイックドライバーチャック付きで、電動工具のチャックに取り付けることも可能です。

“Take it easy”色分けシステムにより、形状とサイズに応じて色分けされており、必要なツールを見分けられます。

専用の機能的で軽量な布製ボックスにより、最低限のスペースでツールを管理、保管、持ち運びできます。ボックス自身に表面保護が施されており、非常に丈夫です。落ちても傷つきにくいです。

ビットセーフ 61 バイトーション 2 ビットセット、61点入り



Code	EAN		
05057441001	4013288 179937		1
		●○ 889/4/1 K 1x 1/4"x50	
		⊕ 851/1 BDC PH 1x PH 1x25; 2x PH 2x25; 1x PH 3x25	
		⊕ 851/1 BTZ PH 2x PH 1x25; 8x PH 2x25; 1x PH 3x25	
		⊕ 855/1 BDC PZ 1x PZ 1x25; 2x PZ 2x25; 1x PZ 3x25	
		⊕ 855/1 BTH PZ 2x PZ 1x25; 8x PZ 2x25; 1x PZ 3x25	
		⊕ 867/1 TORX® BTZ 3x TX 10x25; 2x TX 15x25; 4x TX 20x25; 4x TX 25x25; 2x TX 30x25; 1x TX 40x25	
		● 800/1 BDC 1x 0,8x5,5x25; 1x 1,0x5,5x25; 1x 1,2x6,5x25	
		○ 840/1 BTZ Hex-Plus 3x 2,5x25; 3x 3,0x25; 3x 4,0x25; 2x 5,0x25	
		マジックテープ 120 1x 50,0x120,0	

ビットチェック 30 バイトーション1 ビットセット、30点入り

汎用性のある強靭な吸収力を備えたビット。トーションゾーンを備えたBiTorsionビットは、ピーク負荷時に運動エネルギーを分散してくれます。これにより、製品の寿命が大幅に延長され、対応のホルダーで最高の寿命をお届けします。スリーブを作動させることなくビットを装着可能なRapidaptorテクノロジーを搭載しています。ビットの取り外しは、スリーブを前に押し出すだけなので、片手で簡単にビットの交換が可能です。DIN ISO 1173-C 6.3およびE 6.3準拠の1/4"六角穴付きビットの取り付け時に、電動ドライバーまたは電動ドリルのチャックに挿入して使用してください。マルチコンポーネントBit-Checkは、その軽量性と最大限のコンパクト性が大きな特徴です。

Bit-Check下部にはソフトな素材が使用されており、ビットを確実に保持しながら、取り外しも簡単です。ビットの形状やサイズは、色分けされ刻印がはっきりと見えます。Weraの“Take it easy”ツールファインダーで簡単に確認できます。

ビットチェック 30 バイトーション1 ビットセット、30点入り



Code	EAN			
05057430001	4013288 179821			1
		●○	889/4/1 K 1x 1/4"x50	
		+	851/1 BTZ PH 2x PH 1x25; 5x PH 2x25; 2x PH 3x25	
		+	855/1 BTZ PZ 2x PZ 1x25; 6x PZ 2x25; 2x PZ 3x25	
		✳	867/1 TORX® BTZ 1x TX 10x25; 2x TX 15x25; 2x TX 20x25; 2x TX 25x25; 2x TX 30x25; 1x TX 40x25	

ビットチェック 12 バイトーション1 ビットセット、12点入り



Code	EAN			
05057420001	4013288 179869			10
		●○	889/4/1 K 1x 1/4"x50	
		+	851/1 BTZ PH 1x PH 1x25; 2x PH 2x25	
		+	855/1 BTZ PZ 1x PZ 1x25; 2x PZ 2x25	
		✳	867/1 TORX® BTZ 1x TX 10x25; 1x TX 15x25; 1x TX 20x25; 1x TX 25x25; 1x TX 30x25	

Bit-Check ビットセット 12 バイトーション1 ブリスター

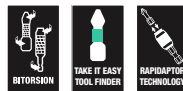

Code	EAN			
05136385001	4013288 213969			1
		●○	889/4/1 K 1x 1/4"x50	
		+	851/1 BTZ PH 1x PH 1x25; 2x PH 2x25	
		+	855/1 BTZ PZ 1x PZ 1x25; 2x PZ 2x25	
		✳	867/1 TORX® BTZ 1x TX 10x25; 1x TX 15x25; 1x TX 20x25; 1x TX 25x25; 1x TX 30x25	



ビットチェック10 バイトーション 1 ビットセット、10点入り



Code	EAN		
05056374001	4013288 095688		10
		● 897/4 R 1x 1/4"x75	
		⊕ 851/1 BTZ PH 1x PH 1x25; 1x PH 2x25; 1x PH 3x25	
		⊕ 855/1 BTZ PZ 1x PZ 1x25; 1x PZ 2x25; 1x PZ 3x25	
		⊖ 800/1 BTZ 1x 0,8x5,5x25; 1x 1,0x5,5x25; 1x 1,2x6,5x25	

ビットチェック 10 バイトーション 3 ビットセット、10点入り ブリスターパック



Code	EAN		
05073418001	4013288 128157		1
		● 897/4 R 1x 1/4"x75	
		⊕ 851/1 BTZ PH 1x PH 2x25	
		⊕ 855/1 BTZ PZ 1x PZ 1x25; 1x PZ 2x25; 1x PZ 3x25	
		⊕ 867/1 TORX® BTZ 1x TX 10x25; 1x TX 15x25; 1x TX 20x25; 1x TX 25x25; 1x TX 30x25	

ビットチェック 10 PZ バイトーション 2 ポジビットセット、10点入り



Code	EAN		
05347153001	4013288 107152		10
		● 897/4 R 1x 1/4"x75	
		⊕ 855/1 BTH PZ 1x PZ 1x25; 7x PZ 2x25; 1x PZ 3x25	

ダイヤモンドコーティングビット

先端にある微小なダイヤモンド粒子

ビットがネジにしっかりとフィットする

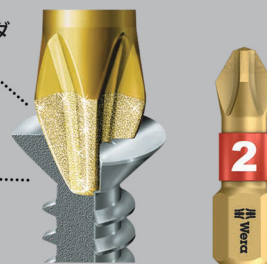

ダイヤモンド粒子がコーティングされたビットが組み込まれています。リセス (ネジの窪み) にしっかりと食いつき、必要な負荷圧力を減らし、カムアウトを防止します。トーションゾーン力を加えたときの衝撃を、ほかの箇所より柔軟に設計されたバイトーションゾーンがねじれることによって吸収します。これにより耐久年数が伸びます。付属のホルダーはラピダプターテクノロジー付きで、スリーブを前に押し込むだけでビットの取り外しが簡単に行えます。電動工具のチャックに取り付けることも可能です。

マルチコンポーネントのビットチェック専用ケースは、軽量でコンパクトなデザインに仕上がっています。柔らかい素材が使われておりビットの収納しやすさと、抜き出しやすさを兼ね備えています。“Take it easy” 色分けシステムにより、形状とサイズに応じて色分けられており、簡単に必要なツールを見分けられます。

ビットチェック 30 1 ダイヤモンドビットセット、30点入り



Code	EAN			
	4013288			
05057431001	179814			1
			889/4/1 K 1x 1/4"x50	
			851/1 BDC PH 2x PH 1x25; 4x PH 2x25; 1x PH 3x25	
			855/1 BDC PZ 2x PZ 1x25; 4x PZ 2x25; 1x PZ 3x25	
			867/1 TORX® BDC 2x TX 10x25; 2x TX 15x25; 3x TX 20x25; 3x TX 25x25; 1x TX 30x25; 1x TX 40x25	
			800/1 BDC 1x 0,8x5,5x25; 1x 1,0x5,5x25; 1x 1,2x6,5x25	

ビットチェック 12 1 ダイヤモンドビットセット、12点入り



Code	EAN			
	4013288			
05057421001	180025			10
			889/4/1 K 1x 1/4"x50	
			851/1 BDC PH 1x PH 1x25; 2x PH 2x25	
			855/1 BDC PZ 1x PZ 1x25; 2x PZ 2x25	
			867/1 TORX® BDC 1x TX 10x25; 1x TX 15x25; 1x TX 20x25; 1x TX 25x25; 1x TX 30x25	

Bit-Checkビットセット 12 ダイヤ1 プリスター

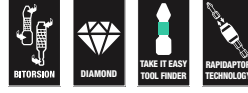

Code	EAN			
	4013288			
05136392001	213976		889/4/1 K 1x 1/4"x50	1
			851/1 BDC PH 1x PH 1x25; 2x PH 2x25	
			855/1 BDC PZ 1x PZ 1x25; 2x PZ 2x25	
			867/1 TORX® BDC 1x TX 10x25; 1x TX 15x25; 1x TX 20x25; 1x TX 25x25; 1x TX 30x25	

ビットチェック 7 1 ダイヤモンドビットセット、7点入り



Code	EAN			
	4013288			
05057416001	179999			10
			889/4/1 K 1x 1/4"x50	
			851/1 BDC PH 1x PH 1x25; 1x PH 2x25	
			855/1 BDC PZ 1x PZ 1x25; 1x PZ 2x25	
			800/1 BDC 1x 1,0x5,5x25; 1x 1,2x6,5x25	



ビットチェック 7 1 ダイヤモンドビットセット、7点入り、プリスターパック

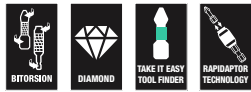

Code	EAN			
05073419001	183682		889/4/1 K 1x 1/4"x50 851/1 BDC PH 1x PH 1x25; 1x PH 2x25 855/1 BDC PZ 1x PZ 1x25; 1x PZ 2x25 800/1 BDC 1x 1.0x5.5x25; 1x 1.2x6.5x25	1

ビットチェック 7 PH 1 ダイヤモンドプラスビットセット、7点入り

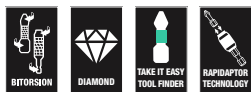

Code	EAN			
05057412001	180001		889/4/1 K 1x 1/4"x50 855/1 BDC PZ 2x PZ 1x25; 3x PZ 2x25; 1x PZ 3x25	10

ビットチェック 7 PZ 1 ダイヤモンドポジビットセット、7点入り



Code	EAN			
05057415001	180018		889/4/1 K 1x 1/4"x50 867/1 TORX® BDC 1x TX 10x25; 1x TX 15x25; 1x TX 20x25; 1x TX 25x25; 1x TX 30x25; 1x TX 40x25	10

不織布ボックス



ビットセーフ 61 汎用 1 ビットセット、61点入り
 ヴェラのビット61点セット。必要なツールを視認できます。使わないビットは専用のケースにセットしておけば、安全に保管できます。

ラピダプターテクノロジー付きユニバーサルホルダー：
 スリーブを前に押し込むだけで、ビットを簡単に取り外せます。磁石付きで、ビットをしっかりホールドできます。

電動ドライバーのアダプターとしてもご利用いただけます。

ビットセーフ 61 汎用 1 ビットセット、61点入り



Code	EAN			
05057122001	4013288 100689			1
		●○	889/4/1 K 1x 1/4"x50	
		+	851/1 TZ 3x PH 1x25; 10x PH 2x25; 2x PH 3x25	
		+	855/1 TZ 3x PZ 1x25; 10x PZ 2x25; 2x PZ 3x25	
		✦	867/1 TZ TORX® 2x TX 10x25; 3x TX 15x25; 3x TX 20x25; 3x TX 25x25; 3x TX 30x25; 2x TX 40x25	
		●	800/1 TZ 1x 0,6x4,5x25; 1x 1,0x5,5x25; 1x 1,2x6,5x25	
		○	840/1 Z 3x 2,5x25; 3x 3,0x25; 3x 4,0x25; 2x 5,0x25	
			マジックテープ 120 1x 50,0x120,0	

ビットセーフ 43 汎用 1 ビットセット、43点入り
丈夫な布ボックスに収納された、一般用途向け仕様のビット含む43点ツールセット。

磁石付きユニバーサルホルダー899/4/1、ステンレススリーブ、止め輪も兼ね備えています。電動工具のチャックに取り付けることも可能です。

ビットセーフ 43 汎用 1 ビットセット、43点入り



Code	EAN			
05057450001	4013288 179951			1
		●○	899/4/1 1x 1/4"x50	
		+	851/1 Z 1x PH 2x25	
		+	851/4 TZ 1x PH 1x50; 2x PH 2x50	
		+	855/1 Z 2x PZ 1x25; 5x PZ 2x25; 2x PZ 3x25	
		+	855/4 TZ 1x PZ 1x50; 2x PZ 2x50	
		✦	867/1 TORX® 3x TX 10x25; 4x TX 15x25; 4x TX 20x25; 4x TX 25x25; 4x TX 30x25; 1x TX 40x25	
		✦	867/4 Z TORX® 1x TX 10x50; 1x TX 15x50; 1x TX 20x50; 1x TX 25x50; 1x TX 30x50; 1x TX 40x50	
			マジックテープ 120 1x 50,0x120,0	



ビットチェック30 汎用1 ビットセット、30点入り
 ビットチェックのコンパクトな専用ケースに収納されているビット29点セット。ツールの視認が容易で管理を簡単に行えます。ラピダプターホルダーによりスムーズなビット交換ができます。多様なビットであるゆる作業に対応します。

ビットチェック 30 汎用1 ビットセット、30点入り



Code	EAN		
05056440001	115096		1
		●○ 889/4/1 K 1x 1/4"x50	
		⊕ 851/1 TZ PH 2x PH 1x25; 3x PH 2x25; 1x PH 3x25	
		⊕ 855/1 TH PZ 2x PZ 1x25; 3x PZ 2x25; 1x PZ 3x25	
		⊕ 867/1 TZ TORX® 1x TX 10x25; 1x TX 15x25; 1x TX 20x25; 1x TX 25x25; 1x TX 30x25; 1x TX 40x25	
		⊕ 867/1 Z TORX® B0 1x TX 10x25; 1x TX 15x25; 1x TX 20x25; 1x TX 25x25; 1x TX 30x25	
		◐ 800/1 TZ 1x 1,0x5,5x25	
		○ 840/1 Z Hex-Plus 1x 3,0x25; 1x 4,0x25; 1x 5,0x25; 1x 6,0x25; 1x 8,0x25	

ビットチェック30 TX 汎用1 トルクビットセット、30点入り
 ヴェラ ビットチェック トルクビット29点セット、ビットチェック、専用のケースに収納されています。優れたビットで、1/4"(6.35mm)六角差し込み、一般用途向けです。ビットホルダー899/4/1Kが含まれており、電動ドライバーのアダプターとしてもご利用いただけます。

ビットチェック 30 TX 汎用1 トルクビットセット、30点入り



Code	EAN		
05057908001	163820		10
		●○ 899/4/1 1x 1/4"x50	
		⊕ 867/1 TORX® 3x TX 10x25; 5x TX 15x25; 8x TX 20x25; 7x TX 25x25; 4x TX 30x25; 2x TX 40x25	

ビットチェック 30 TX 汎用1 SB



Code	EAN		
05057900001	229618		1
		●○ 899/4/1 1x 1/4"x50	
		⊕ 867/1 TORX® 3x TX 10x25; 5x TX 15x25; 8x TX 20x25; 7x TX 25x25; 4x TX 30x25; 2x TX 40x25	

ビットチェック 10 汎用 1 ビットセット、10点入り

- 丈夫で耐久性のあるユニバーサルビット用
- ユニバーサルホルダー、クイックリリースチャック付きで素早くビットを交換できる

ビットチェック 10 汎用 1 ビットセット、10点入り

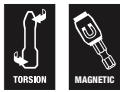

Code	EAN		
05056161001	4013288 033772		10
		●○ 895/4/1 K 1x 1/4"x52	
		⊕ 851/1 TZ PH 1x PH 1x25; 1x PH 2x25; 1x PH 3x25	
		⊕ 855/1 TZ PZ 1x PZ 1x25; 1x PZ 2x25; 1x PZ 3x25	
		⊖ 800/1 TZ 1x 0,8x5,5x25; 1x 1,0x5,5x25; 1x 1,2x6,5x25	

ビットチェック 10 汎用 2 ビットセット、10点入り

- エクストラハードビット
- トーションビット設計により、早期摩耗を防ぐ
- ユニバーサルホルダー、クイックリリースチャックと磁石付き、。

ビットチェック 10 汎用 2 ビットセット、10点入り



Code	EAN		
05134200001	4013288 038821		10
		●○ 895/4/1 K 1x 1/4"x52	
		⊕ 855/1 TH PZ 1x PZ 1x25; 2x PZ 2x25	
		⊕ 867/1 TORX® 1x TX 10x25; 1x TX 15x25; 1x TX 20x25; 1x TX 25x25; 1x TX 30x25; 1x TX 40x25	

ビットチェック 10 汎用 3 ビットセット、10点入り

- 丈夫で耐久性のあるユニバーサルビット用
- ラピダプターホルダー、スムーズにビットの交換ができます

ビットチェック 10 汎用 3 ビットセット、10点入り



Code	EAN		
05056375001	4013288 095695		10
		●○ 889/4/1 K 1x 1/4"x50	
		⊕ 851/1 TZ PH 1x PH 1x25; 1x PH 2x25; 1x PH 3x25	
		⊕ 855/1 TZ PZ 1x PZ 1x25; 1x PZ 2x25; 1x PZ 3x25	
		⊖ 800/1 TZ 1x 0,8x5,5x25; 1x 1,0x5,5x25; 1x 1,2x6,5x25	

ビットチェック 10 汎用 3 ビットセット、10点入り ブリスターパック



Code	EAN		
05073410001	4013288 099495		1
		●○ 889/4/1 K 1x 1/4"x50	
		⊖ 800/1 TZ 1x 0,8x5,5x25; 1x 1,0x5,5x25; 1x 1,2x6,5x25	
		⊕ 851/1 TZ PH 1x PH 1x25; 1x PH 2x25; 1x PH 3x25	
		⊕ 855/1 TZ PZ 1x PZ 1x25; 1x PZ 2x25; 1x PZ 3x25	



ビットチェック 10 汎用 4 ビットセット、10点入り

- 丈夫で耐久性のあるユニバーサルビット用
- ユニバーサルホルダー、ステンレススリーブ、止め輪と磁石付き、

ビットチェック 10 汎用 4 ビットセット、10点入り



Code	EAN		
05056159001	4013288 033758		10
		● 899/4/1 1x 1/4"x50	
		⊕ 851/1 TZ PH 1x PH 1x25; 1x PH 2x25; 1x PH 3x25	
		⊕ 855/1 TZ PZ 1x PZ 1x25; 1x PZ 2x25; 1x PZ 3x25	
		⊖ 800/1 TZ 1x 0,8x5,5x25; 1x 1,0x5,5x25; 1x 1,2x6,5x25	

ビットチェック 10 汎用 5 ビットセット、10点入り
ブリスターパック

- 丈夫で耐久性のあるユニバーサルビット用
- ユニバーサルホルダーを含む、1/4 "六角差し込みのビット用

ビットチェック 10 汎用 5 ビットセット、10点入り
ブリスターパック



Code	EAN		
05073416001	4013288 128164		1
		● 899/4/1 1x 1/4"x50	
		⊕ 851/1 Z PH 1x PH 2x25	
		⊕ 855/1 Z PZ 1x PZ 1x25; 1x PZ 2x25; 1x PZ 3x25	
		⊕ 867/1 TORX® 1x TX 10x25; 1x TX 15x25; 1x TX 20x25; 1x TX 25x25; 1x TX 30x25	

ビットチェック 10 TX 汎用 1 トルクスビットセット、10点入り

- 丈夫で耐久性のあるユニバーサルビット用
- トーションビット設計により、早期摩耗を防ぐ
- ユニバーサルホルダー、クイックリリースチャック付きで素早くビットを交換できる

ビットチェック 10 TX 汎用 1 トルクスビットセット、10点入り



Code	EAN		
05056164001	4013288 033802		10
		● 894/4/1 K 1x 1/4"x51	
		⊕ 867/1 TZ TORX® 1x TX 8x25; 1x TX 9x25; 1x TX 10x25; 1x TX 15x25; 1x TX 20x25; 1x TX 25x25; 1x TX 27x25; 1x TX 30x25; 1x TX 40x25	

ビットチェック 10 TX 汎用 1 トルクスビットセット、10点入り

- 丈夫で耐久性のあるユニバーサルビット用
- ラビダプターホルダー、スムーズにビットの交換ができます

ビットチェック 10 TX 汎用 1 トルクスビットセット、10点入り



Code	EAN		
05057115001	4013288 127747		10
		● 888/4/1 K 1x 1/4"x50	
		⊕ 867/1 TORX® 1x TX 6x25; 1x TX 8x25; 1x TX 9x25; 1x TX 10x25; 1x TX 15x25; 1x TX 20x25; 1x TX 25x25; 1x TX 30x25; 1x TX 40x25	

ビットチェック 7 汎用 1 ビットセット、7点入り

- 丈夫で耐久性のあるユニバーサルビット用
- ユニバーサルホルダー、ステンレススリーブと磁石付き、

ビットチェック 7 汎用 1 ビットセット、7点入り



Code	EAN		
	4013288		
05056295001	038166		20
		893/4/1 K 1x 1/4"x50	
		851/1 Z PH 1x PH 1x25; 1x PH 2x25	
		855/1 Z PZ 1x PZ 1x25; 1x PZ 2x25	
		800/1 Z 1x 1,0x5,5x25; 1x 1,2x6,5x25	

ビットチェック 7 汎用 1 ビットセット、7 点入り、ブリスターパック



Code	EAN		
	4013288		
05073406001	036186		1
		893/4/1 K 1x 1/4"x50	
		851/1 Z PH 1x PH 1x25; 1x PH 2x25	
		855/1 Z PZ 1x PZ 1x25; 1x PZ 2x25	
		800/1 Z 1x 1.0x5.5x25; 1x 1.2x6.5x25	

ビットチェック 7 汎用 4 ビットセット、7点入り



Code	EAN		
	4013288		
05135810001	179265		20
		893/4/1 K 1x 1/4"x50	
		851/1 Z PH 1x PH 2x25	
		855/1 Z PZ 1x PZ 1x25; 1x PZ 2x25	
		867/1 TORX® 1x TX 15x25; 1x TX 20x25; 1x TX 25x25	

ビットチェック 7 PZ 汎用 1 ポジビットセット、7点入り



Code	EAN		
	4013288		
05056296001	038135		20
		893/4/1 K 1x 1/4"x50	
		855/1 Z PZ 2x PZ 1x25; 3x PZ 2x25; 1x PZ 3x25	



ビットチェック 7 TX 汎用 1 トルクスビットセット、7点入り

- 丈夫で耐久性のあるユニバーサルビット用
- ユニバーサルホルダー、ステンレススリーブと磁石付き、

ビットチェック 7 TX 汎用 1 トルクスビットセット、7点入り



Code	EAN		
05056294001	4013288 041500		20
		●● 893/4/1 K 1x 1/4"x50	
		♻️ 867/1 TORX® 1x TX 10x25; 1x TX 15x25; 1x TX 20x25; 1x TX 25x25; 1x TX 30x25; 1x TX 40x25	

ビットチェック 7 TX 汎用 1 トルクスビットセット、7点入り、プリスターパック



Code	EAN		
05073404001	4013288 038111		1
		●● 893/4/1 K 1x 1/4"x50	
		♻️ 867/1 TORX® 1x TX 10x25; 1x TX 15x25; 1x TX 20x25; 1x TX 25x25; 1x TX 30x25; 1x TX 40x25	

ビットチェック 7 TX B0 汎用 1 トルクスビットセット いじり止め付きネジ用、7点入り

- 丈夫で耐久性のあるユニバーサルビット用
- ユニバーサルホルダー、クイックリリースチャック付きで素早くビットを交換できる

ビットチェック 7 TX B0 汎用 1 トルクスビットセット いじり止め付きネジ用、7点入り



Code	EAN		
05056158001	4013288 03741		20
		●● 894/4/1 K 1x 1/4"x51	
		♻️ 867/1 Z TORX® B0 1x TX 10x25; 1x TX 15x25; 1x TX 20x25; 1x TX 25x25; 1x TX 30x25; 1x TX 40x25	

ヘックス・プラス

ネジが変形する削減される

平均耐用年数以上

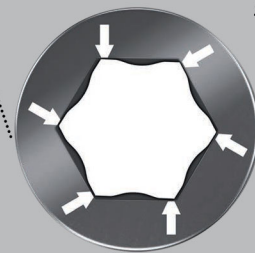

ビットチェック 7 ヘックスプラス 1 六角ビットセット、7点入り



Code	EAN		
05056168001	4013288 033840		20
		●● 895/4/1 K 1x 1/4"x52	
		○ 840/1 Z Hex-Plus 1x 2,0x25; 1x 2,5x25; 1x 3,0x25; 1x 4,0x25; 1x 5,0x25; 1x 6,0x25	

ビットチェック 6 汎用 1 ビットセット、6点入り

- 丈夫で耐久性のあるユニバーサルビット用
- 捻じれ対応する構造により、衝撃を吸収できます
- ドライバー先端の早期破損を防ぐ

ビットチェック 6 汎用 1 ビットセット、6点入り



Code	EAN		
05056474001	4013288 156143		20
		+	851/4 TZ PH 1x PH 1x50; 1x PH 2x50
		+	855/4 TZ PZ 1x PZ 1x50; 1x PZ 2x50
		●	800/4 Z 1x 1,0x5,5x50; 1x 1,2x6,5x50

ビットチェック 6 汎用 1 ビットセット、6点入り、ブリストアパック



Code	EAN		
05073635001	4013288 155276		1
		+	851/4 TZ PH 1x PH 1x50; 1x PH 2x50
		+	855/4 TZ PZ 1x PZ 1x50; 1x PZ 2x50
		●	800/4 Z 1x 1,0x5,5x50; 1x 1,2x6,5x50

ビットチェック 6 汎用 2 ビットセット、6点入り



Code	EAN		
05056473001	4013288 156136		20
		+	851/4 TZ PH 1x PH 2x50
		+	855/4 TZ PZ 1x PZ 1x50; 1x PZ 2x50
		●	867/4 Z TORX® 1x TX 15x50; 1x TX 20x50; 1x TX 25x50

ビットチェック 6 汎用 2 ビットセット、6点入り、ブリストアパック



Code	EAN		
05073638001	4013288 155245		1
		+	851/4 TZ PH 1x PH 2x50
		+	855/4 TZ PZ 1x PZ 1x50; 1x PZ 2x50
		●	867/4 Z TORX® 1x TX 15x50; 1x TX 20x50; 1x TX 25x50



ビットチェック 6 TX 汎用 1 トルクスピットセット
ト、6点入り

- 丈夫で耐久性のあるユニバーサルビット用

ビットチェック 6 TX 汎用 1 トルクスピットセット、6点入り



Code	EAN		
	4013288		
05056472001	156112		20
			867/4 Z TORX® 1x TX 10x50; 1x TX 15x50; 1x TX 20x50; 1x TX 25x50; 1x TX 30x50; 1x TX 40x50

ビットチェック 6 TX 汎用 1 トルクスピットセット、6点
入り、ブリストアパック



Code	EAN		
	4013288		
05073637001	155252		1
			867/4 Z TORX® 1x TX 10x50; 1x TX 15x50; 1x TX 20x50; 1x TX 25x50; 1x TX 30x50; 1x TX 40x50

ビットチェック 6 PZ 汎用 1 ポジビットセット、6点入り
長さ50mmのヴェラポジビット6点セット、ビットチェックの
専用ケースに収納されています。一般用途向けの丈夫な
ビットです。トーションゾーンにより早期摩耗を防ぎます。
* ポジ = 欧州産業規格の登録商標。

ビットチェック 6 PZ 汎用 1 ポジビットセット、6点入り



Code	EAN		
	4013288		
05056471001	156105		20
			855/4 TZ PZ 2x PZ 1x50; 3x PZ 2x50; 1x PZ 3x50

ビットチェック 6 V 汎用 1 ビットセット、6点入り
長さ50mmのヴェラビット6点セット、ビットチェックの専用
ケースに収納されています。

四角ネジ用の高品質なビット、保持機能によりネジをがっ
ちり固定します。1/4"六角差し込み、DIN ISO 1173-F 6.3基準
のホルダーに対応しています。

ビットチェック 6 V 汎用 1 ビットセット、6点入り



Code	EAN		
	4013288		
05056478001	190802		10
			868/4 V 1x # 1x50; 3x # 2x50; 2x # 3x50

ビットチェック30ウッドTX HF 1

ビットとホルダーのセットは、木工作业に特に適しています。Acument Intellectual Propertiesの仕様に基づく特殊形状を持つため、867/1 TORX® HFビットはTORX®ネジをツールへしっかりと固定します。

これは、もう一方の手でネジを固定できない、届きにくい場所で作業する際に特に便利です。また、Würth ASSYネジおよびAltenloh SPAX T-STARプラスネジにも適しています。

Take it easy工具識別付き: サイズ別の色分け。素早くビットを交換できるRapidaptorホルダーです。ビットチェックを使用して、利用可能なツールを素早く確認できます。

使用されないビットは、ホルダーに戻されるため、紛失することはありません。

シャツポケットなどに入れて、簡単に持ち運べます。ビットチェックを作業場でセットアップでき、ツールを素早く取り扱えます。

- トルクス保持機能
- Würth ASSYネジおよびAltenloh SPAX T-STARプラスネジにも適しています

ビットチェック30ウッドTX HF 1



Code	EAN		
05057436001	4013288 226204		10
		●○ 887/4 RR 1x 1/4"x57	
		⊕ 851/1 TZ 2x PH 2x25; 1x PH 3x25	
		⊕ 855/1 TH 3x PZ 1x25; 6x PZ 2x25; 2x PZ 3x25	
		⊕ 867/1 TORX® HF 2x TX 10x25; 2x TX 15x25; 4x TX 20x25; 4x TX 25x25; 2x TX 30x25; 1x TX 40x25 ¹⁾	

¹⁾ パウンドスルー六角、Take it easyなし。

ビットチェック30 ウッド TX HF 1 SB



Code	EAN		
05057437001	4013288 227522		1
1x ビットチェック30 ウッド TX HF 1			
		●○ 887/4 RR 1x 1/4"x57	
		⊕ 851/1 TZ 2x PH 2x25; 1x PH 3x25	
		⊕ 855/1 TH 3x PZ 1x25; 6x PZ 2x25; 2x PZ 3x25	
		⊕ 867/1 TORX® HF 2x TX 10x25; 2x TX 15x25; 4x TX 20x25; 4x TX 25x25; 2x TX 30x25; 1x TX 40x25 ¹⁾	

¹⁾ パウンドスルー六角、Take it easyなし。

ビットチェック30 木工向けビットセット1、30点入り

- 環状磁石付き、長くて重いネジを保持できます

ビットチェック 30 木工向けビットセット1、30点入り



Code	EAN		
05057433001	4013288 179807		1
		●○ 887/4 RR 1x 1/4"x57	
		⊕ 851/1 TZ PH 2x PH 2x25; 1x PH 3x25	
		⊕ 855/1 TH PZ 3x PZ 1x25; 6x PZ 2x25; 2x PZ 3x25	
		⊕ 867/1 TZ TORX® 2x TX 10x25; 2x TX 15x25; 4x TX 20x25; 4x TX 25x25; 2x TX 30x25; 1x TX 40x25	

ビットチェック 30 木工向けビットセット2、30点入り

- ユニバーサルホルダー、ステンレススリーブ

ビットチェック 30 木工向けビットセット2、30点入り



Code	EAN		
	4013288		
05057432001	179845		10
		● 899/4/1 1x 1/4"x50	
		⊕ 851/1 Z PH 1x PH 2x25	
		⊕ 855/1 Z PZ 2x PZ 1x25; 5x PZ 2x25; 2x PZ 3x25	
		⊕ 867/1 TORX® 3x TX 10x25; 4x TX 15x25; 4x TX 20x25; 4x TX 25x25; 3x TX 30x25; 1x TX 40x25	

ビットチェック 30 木工用 2 SB



Code	EAN		
	4013288		
05057438001	229625	● 899/4/1 1x 1/4"x50	1
		⊕ 851/1 Z 1x PH 2x25	
		⊕ 855/1 Z 2x PZ 1x25; 5x PZ 2x25; 2x PZ 3x25	
		⊕ 867/1 TORX® 3x TX 10x25; 4x TX 15x25; 4x TX 20x25; 4x TX 25x25; 3x TX 30x25; 1x TX 40x25	

ビットチェック12ウッドTX HF 1

ビットとホルダーのセットは、木工作業に特に適しています。Acument Intellectual Propertiesの仕様に基づく特殊形状を持つため、867/1 TORX® HFビットはTORX®ネジをツールへしっかりと固定します。

これは、もう一方の手でネジを固定できない、届きにくい場所で作業する際に特に便利です。

また、Würth ASSYネジおよびAltenloh SPAX T-STARプラスネジにも適しています。

Take it easy工具識別付き: サイズ別の色分け。長く重いネジを固定するための、リング磁石式Rapidaptor固定ツールです。ビットチェックを使用して、利用可能なツールを素早く確認できます。使用されないビットは、ホルダーに戻されるため、紛失することはありません。

シャツポケットなどに入れて、簡単に持ち運べます。ビットチェックを作業場でセットアップでき、ツールを素早く取り扱えます。

- Acument Intellectual Propertiesの仕様に基づく867/1 TORX® HFビット、保持機能付き
- Würth ASSYネジおよびAltenloh SPAX T-STARプラスネジにも適しています

ビットチェック12ウッドTX HF 1



Code	EAN		
	4013288		
05057435001	226198		10
		● 887/4 RR 1x 1/4"x57	
		⊕ 855/1 Z 1x PZ 1x25; 1x PZ 2x25	
		⊕ 867/1 TORX® HF 1x TX 10x25; 1x TX 15x25; 1x TX 20x25; 2x TX 25x25; 1x TX 30x25; 1x TX 40x25 ¹⁾	
		⊕ 867/1 TORX® 1x TX 20x25; 1x TX 25x25	

¹⁾ パウンドスルー六角、Take it easyなし。

ビットチェック12 ウッド TX HF 1 SB



Code	EAN		
05073641001	4013288 227515		1
1x ビットチェック12 ウッド TX HF 1			
		●○ 887/4 RR 1x 1/4"x57	
		⊕ 855/1 Z 1x PZ 1x25; 1x PZ 2x25	
		⊗ 867/1 TORX® HF 1x TX 10x25; 1x TX 15x25; 1x TX 20x25; 2x TX 25x25; 1x TX 30x25; 1x TX 40x25 1)	
		⊗ 867/1 TORX® 1x TX 20x25; 1x TX 25x25	

1) パウンドスルー六角、Take it easyなし。

ビットチェック 12 木工向けビットセット1、12点入り

• 磁石付きラピダプターホルダー、長いネジを保持します

ビットチェック 12 木工向けビットセット1、12点入り



Code	EAN		
05057423001	4013288 179876		10
		●○ 887/4 RR 1x 1/4"x57	
		⊕ 855/1 TH PZ 1x PZ 1x25; 2x PZ 2x25; 1x PZ 3x25	
		⊕ 851/1 TH PH 1x PH 2x25	
		⊗ 867/1 TORX® 1x TX 10x25; 1x TX 15x25; 1x TX 20x25; 1x TX 25x25; 1x TX 30x25; 1x TX 40x25	

Bit-Checkビットセット 12 大工 1 ブリスター



Code	EAN		
05136390001	4013288 214010		1
		●○ 887/4 RR 1x 1/4"x57	
		⊕ 851/1 TH PH 1x PH 2x25	
		⊕ 855/1 TH PZ 1x PZ 1x25; 2x PZ 2x25; 1x PZ 3x25	
		⊗ 867/1 TORX® 1x TX 10x25; 1x TX 15x25; 1x TX 20x25; 1x TX 25x25; 1x TX 30x25; 1x TX 40x25	

ビットチェック 12 木工向けビットセット2、12点入り

• ユニバーサルホルダー、ステンレススリーブ

ビットチェック 12 木工向けビットセット2、12点入り



Code	EAN		
05057422001	4013288 179890		10
		●○ 899/4/1 1x 1/4"x50	
		⊕ 851/1 Z PH 1x PH 2x25	
		⊕ 855/1 Z PZ 1x PZ 1x25; 2x PZ 2x25; 1x PZ 3x25	
		⊗ 867/1 TORX® 1x TX 10x25; 1x TX 15x25; 1x TX 20x25; 1x TX 25x25; 1x TX 30x25; 1x TX 40x25	

ビットセット 12大工2 ブリスター



Code	EAN			
05136391001	214027	899/4/1 1x 1/4"x50		1
		851/1 Z PH 1x PH 2x25		
		855/1 Z PZ 1x PZ 1x25; 2x PZ 2x25; 1x PZ 3x25		
		867/1 TORX® 1x TX 10x25; 1x TX 15x25; 1x TX 20x25; 1x TX 25x25; 1x TX 30x25; 1x TX 40x25		

ビットチェック6ウッドTX HF 1

ビットセットは、木作業に特に適しています。Acument Intellectual Propertiesの仕様に基づく特殊形状を持つため、867/4 TORX® HFビットはTORX®ネジをツールへしっかりと固定します。

これは、もう一方の手でネジを固定できない、届きにくい場所で作業する際に特に便利です。また、Würth ASSYネジおよびAltenloh SPAX T-STARプラスネジにも適しています。

Take it easy工具識別付き: サイズ別の色分け。

ビットチェックを使用して、利用可能なツールを素早く確認できます。使用されないビットは、ホルダーに戻されるため、紛失することはありません。

シャツポケットなどに入れて、簡単に持ち運べます。ビットチェックを作業場でセットアップでき、ツールを素早く取り扱えます。

- 木製加工品に最適
- TORX®ソケットネジ用
- トルクス保持機能
- Würth ASSYネジおよびAltenloh SPAX T-STARプラスネジにも適しています
- 長さ50 mmビット

ビットチェック6ウッドTX HF 1



Code	EAN		
05056470001	226181		20
		867/4 TORX® HF 2x TX 20x50; 2x TX 25x50; 1x TX 30x50; 1x TX 40x50 ¹⁾	

¹⁾ バウンドスルー六角、Take it easyなし。

ビットチェック6 ウッド TX HF 1 SB



Code	EAN		
05073639001	227508		1
		1x ビットチェック6 ウッド TX HF 1	
		867/4 TORX® HF 2x TX 20x50; 2x TX 25x50; 1x TX 30x50; 1x TX 40x50 ¹⁾	

¹⁾ バウンドスルー六角、Take it easyなし。

ビットチェック 30 メタル1 ビットセット、30点入り

- 丈夫で耐久性のあるユニバーサルビット用
- ユニバーサルホルダー、ステンレススリーブ

ビットチェック 30 メタル1 ビットセット、30点入り



Code	EAN		
	4013288		
05057434001	179838		10
		899/4/1 1x 1/4"x50	
		851/1 Z PH 3x PH 1x25; 3x PH 2x25; 2x PH 3x25	
		855/1 Z PZ 3x PZ 1x25; 3x PZ 2x25; 3x PZ 3x25	
		867/1 TORX® 1x TX 10x25; 1x TX 15x25; 1x TX 20x25; 1x TX 25x25; 1x TX 30x25; 1x TX 40x25	
		800/1 Z 1x 0,6x4,5x25; 1x 1,0x5,5x25; 1x 1,2x6,5x25	
		840/1 Z Hex-Plus 1x 4,0x25; 1x 5,0x25; 1x 6,0x25	

ビットチェック 30 金属用1 SB

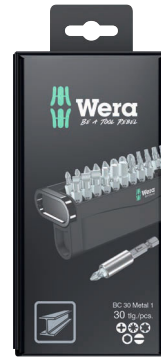

Code	EAN		
	4013288		
05057440001	229632	899/4/1 1x 1/4"x50	1
		851/1 Z 3x PH 1x25; 3x PH 2x25; 2x PH 3x25	
		855/1 Z 3x PZ 1x25; 3x PZ 2x25; 3x PZ 3x25	
		867/1 TORX® 1x TX 10x25; 1x TX 15x25; 1x TX 20x25; 1x TX 25x25; 1x TX 30x25; 1x TX 40x25	
		800/1 Z 1x 0.6x4.5x25; 1x 1.0x5.5x25; 1x 1.2x6.5x25	
		840/1 Z 1x 4.0x25; 1x 5.0x25; 1x 6.0x25	



844/7 タップドリルビット

ラピダプターユニバーサルホルダー、1/4" 六角差し込み、非磁石設計。

844/7 タップドリルビット



Code	EAN			
05104754001	4013288 233042			1
		●●	888/4/1 K 1x 1/4"x50	
		●	844 1x 3,0x33,0; 1x 4,0x35,0; 1x 5,0x36,0; 1x 6,0x40,0; 1x 8,0x40,0; 1x 10,0x40,0	

845 カウンターシンクドリルビット

ヴェラの高品質の単刃カウンターシンクビット。皿穴取りとバリ取り用。

六角軸は、非常に優れた動力伝達を実現します。完璧に切りくずを除去でき、耐用年数が長いです。1/4"六角、DIN ISO 1173-D 6.3基準のホルダーに対応しています。

845 カウンターシンクドリルビット



Code	EAN	●	↓	↓	●		
	4013288	mm	mm	mm			
05104660001	117519	6,30	21,00	32,0	M 3		1
05104661001	117526	8,30	21,00	32,0	M 4		1
05104662001	117533	10,40	21,00	34,0	M 5		1
05104663001	117540	12,40	21,00	36,0	M 6		1
05104664001	117557	16,50	22,00	40,0	M 8		1
05104665001	117564	20,50	22,00	43,0	M 10		1

816 R

ラピダプタークイックリリースチャック付きビットホルダー、1/4" 六角差し込みビットに対応。

888/4/1 K

ラピダプターユニバーサルホルダー、1/4" 六角差し込み、非磁石設計。

845/8 カウンターシンクドリルビットセット



Code	EAN			
05104655001	4013288 119285			1
		●	816 R 1x 1/4"x119	
		●●	888/4/1 K 1x 1/4"x50	
		●	845 1x 6,30x32,0; 1x 8,30x32,0; 1x 10,40x34,0; 1x 12,40x36,0; 1x 16,50x40,0; 1x 20,50x43,0	

846 3 カウンターシンクドリルビット

高品質の3枚刃カウンターシンクビット、バリ取り、面取り、皿穴加工用。素材の弾力性による耐久性が高いです。完全に切りくずを除去できます。

DIN 335-Cによる切断セクション、90°で3枚の刃がついています。1/4" 六角、DIN ISO 1173-D 6.3基準の取り上げ付きホルダーに対応しています。

846 3 カウンターシンクドリルビット



Code	EAN	●	↓	↓	↓		
	4013288	mm	mm	mm			
05104630001	101440	6,30	20,00	31,0	M 3		1
05104631001	101457	8,30	20,00	31,0	M 4		1
05104632001	101464	10,40	20,00	34,0	M 5		1
05104633001	101471	12,40	20,00	35,0	M 6		1
05104634001	101488	16,50	20,00	40,0	M 8		1
05104635001	101495	20,50	20,00	41,0	M 10		1

816 R

ラピダプタークイックリリースチャック付きビットホルダー、1/4" 六角差し込みビットに対応。

888/4/1 K

ラピダプターユニバーサルホルダー、1/4" 六角差し込み、非磁石設計。

846/8 カウンターシンクドリルビットセット



Code	EAN		
05104650001	111678		1
		● 816 R 1x 1/4"x119	
		●● 888/4/1 K 1x 1/4"x50	
		● 846 HSS 1x 6,30x31,0; 1x 8,30x31,0; 1x 10,40x34,0; 1x 12,40x35,0; 1x 16,50x40,0; 1x 20,50x41,0	

847 HSS コンビネーションタップドリルビット

高品質のコンビネーションタップドリルビット、掘削、叩き、バリ取り用。六角軸でHSS製。素材の弾力性により耐久性が高いです。

優れたセンタリング特性で、切りくずを除去できます。差し込み: 1/4" 六角、DIN ISO 1173-D 6.3基準のホルダーに対応しています。*HSS = 高速鋼。

847 HSS コンビネーションタップドリルビット



	EAN	●	●	●	●	●	●
Code	4013288	mm	mm	mm			
05104640001	101501	2,5	12,00	36,0	M 3		1
05104641001	101518	3,3	12,00	39,0	M 4		1
05104642001	101525	4,2	12,00	41,0	M 5		1
05104643001	101532	5,0	12,00	44,0	M 6		1
05104644001	101549	6,8	12,00	51,0	M 8		1
05104645001	101556	8,5	12,00	59,0	M 10		1

888/4/1 K ラピダプターユニバーサルステンレスホルダー

● 非磁石設計

847/7 コンビネーションドリルビットセット



Code	EAN		
05104751001	233035		1
		●● 888/4/1 K 1x 1/4"x50	
		● 847 HSS 1x 2,5x36,0; 1x 3,3x39,0; 1x 4,2x41,0; 1x 5,0x44,0; 1x 6,8x51,0; 1x 8,5x59,0	

848 HSS メタルツイストドリルビット

高品質の金属用ツイストドリルビット。金属に対して精密な穴あけ用。

六角軸でHSS製。素材の弾力性により耐久年数が長い、1/4"差し込み、DIN ISO 1173-D 6.3に準拠したホルダーに対応しています。*HSS = 高速鋼。

848 HSS メタルツイストドリルビット



	EAN						
Code	4013288	mm	mm	mm			
05104610001	101310	3,0	16,00	38,0			1
05104611001	101327	3,1	18,00	40,0			1
05104612001	101334	3,3	18,00	40,0			1
05104613001	101341	4,0	20,00	44,0			1
05104614001	101358	4,1	20,00	44,0			1
05104615001	101365	4,2	20,00	45,0			1
05104616001	101372	5,0	26,00	50,0			1
05104617001	101389	5,1	26,00	50,0			1
05104618001	101396	6,0	26,00	50,0			1
05104619001	101402	6,8	30,00	50,0			1
05104620001	101419	8,0	32,00	51,0			1
05104621001	101426	8,5	33,00	53,0			1
05104622001	101433	10,0	38,00	54,0			1

849 HSS ツイストウッドドリルビット

高品質の木材用ツイストドリルビット。軟材、硬材、およびラミネートパネル材穴あけ用。

六角軸でHSS製。素材の弾力性により耐久年数が長い、1/4"差し込み、DIN ISO 1173-D 6.3に準拠したホルダーに対応しています。*HSS = 高速鋼。

849 HSS ツイストウッドドリルビット



	EAN						
Code	4013288	mm	mm	mm			
05104600001	101259	3,0	32,00	70,0			1
05104601001	101266	4,0	32,00	74,0			1
05104602001	101273	5,0	43,00	85,0			1
05104603001	101280	6,0	45,00	95,0			1
05104604001	101297	8,0	60,00	110,0			1
05104605001	101303	10,0	70,00	120,0			1

848/851/867/19 メタルツイストドリルビットセット

高品質の金属用ツイストドリルビット19点セット。金属に対して精密な穴あけ用。

六角軸でHSS製。

素材の弾力性により耐久年数が長い、1/4"差し込み、DIN ISO 1173-D 6.3に準拠したホルダーに対応しています。

ビットホルダー、プラスビット、トルクスビット含む。専用の布製ケース付き。*HSS = 高速鋼。

848/851/867/19 メタルツイストドリルビットセット



Code	EAN		
05104652001	111654		1
		888/4/1 K 1x 1/4"x50	
		851/1 TZ PH 2x PH 1x25; 3x PH 2x25; 1x PH 3x25	
		848 HSS 1x 3,0x38,0; 1x 4,0x44,0; 1x 4,2x45,0; 1x 5,0x50,0; 1x 6,0x50,0; 1x 8,0x51,0	
		867/1 TORX® 1x TX 10x25; 1x TX 15x25; 1x TX 20x25; 1x TX 25x25; 1x TX 30x25; 1x TX 40x25	



849/855/867/18 ツイストウッドドリルビットセット

高品質の木材用ツイストドリルビット18点セット。軟材、硬材、およびラミネートパネル材穴あけ用。

六角軸でHSS製。素材の弾力性により耐久年数が長い、1/4"差し込み、DIN ISO 1173-D 6.3に準拠したホルダーに対応しています。

ビットホルダー、ポジビット、トルクスビット含む。

専用の布製ケース付き。*HSS = 高速鋼。

849/855/867/18 ツイストウッドドリルビットセット



Code	EAN		
05104653001	111661		1
		889/4/1 K 1x 1/4"x50	
		849 HSS 1x 3,0x70,0; 1x 4,0x74,0; 1x 5,0x85,0; 1x 6,0x95,0; 1x 8,0x110,0	
		855/1 TH PZ 2x PZ 1x25; 3x PZ 2x25; 1x PZ 3x25	
		867/1 TORX® 1x TX 10x25; 1x TX 15x25; 1x TX 20x25; 1x TX 25x25; 1x TX 30x25; 1x TX 40x25	

パティオ建設セット T1

造園用に最も一般的なスクレイドライブツールが17種類揃ったコンパクトなヴェラツールセット。ステンレス製のステンレスビットが外部からの錆を防ぎます。

極めてスマートなビットホルダー付き、ネジ深度を調整できるアダプター付きで、均一の深度が得られ、付設のフェルトリングがデッキを損傷から防ぎます。

- パティオ建設でのデッキ向け、均等に水平な皿ネジ頭用の高品質な17点ツールセット
- 調整可能なネジの深度制限と表面を保護する保護フェルトリングを備えたビットホルダー
- 余分な錆を防ぐステンレス鋼製の15ビット (TORX®, PH, PZ) と3888/4/1 K ラビアダプターステンレス鋼ビットホルダー
- “Take it easy” 色分けシステム:形状によって色分けされています
- ヴェラ 2go に対応したコンパクトな折りたたみバッグ。予備のフェルトリング 4個付き。

パティオ建設セット T1



Code	EAN		
05134021001	219510		1
		881/4/1 1x 1/4"x90 ¹⁾	
		3888/4/1 K 1x 1/4"x50	
		3851/1 TS PH 1x PH 1x25; 1x PH 2x25; 1x PH 3x25	
		3855/1 TS PZ 1x PZ 1x25; 2x PZ 2x25; 1x PZ 3x25	
		3867/1 TS TORX® 1x TX 10x25; 1x TX 15x25; 1x TX 20x25; 1x TX 25x25; 1x TX 30x25; 1x TX 40x25	
		3867/1 TS P TORX® 2x TX 25x25	
		9201 4x 27,0	

¹⁾5個のフェルトリングが付いたスペアパーツキットも、コード番号05130003001でご注文いただけます。

BC 10 乾燥壁 1ビットチェック 10本組 乾式壁向け
 乾式壁構造用ビットチェックセット。アルミニウム製の
 高品質スペーサー。ネジ差し込みの深さを調整でき、同じ
 高さに取り付けることができます。乾式壁ビット9個、長さ
 25 mm。

BC 10 乾燥壁 1ビットチェック 10本組 乾式壁向け



Code	EAN			
05136011001	4013288 178657			1
		●	896/4/1 1x 1/4"x50	
		+	851/1 RZ PH 9x PH 2x25	

ビットチェック 6 SHK 1 SB

Wera(ヴェラ)ビット6本(長さ50ミリ)を実用的なBit-Checkの
 わずかなスペースに綺麗に配置。特に配管、暖房、空調に
 適しています。Bit-Checkは使用可能なツールの概要を素
 早く把握できます。未使用ビットはホルダーに戻すだけ
 で紛失することはありません。シャツのポケットに入れる
 など持ち運びも簡単です。タフビットは全般的に使用で
 きます。

- 特に空調制御システムに適した付属ビット
- 丈夫で耐久性のあるユニバーサルビット用
- ビットのタフな設計は先端が早期に破損するのを防ぎます
- ヘックスプラスは、ネジの寿命年数を延ばせます
- 長さ50 mmビット
- 直立保管可能、マルチコンポーネントビットチェックセット
- ビットチェックプラスチック製のケース、硬度と耐久性が高い

ビットチェック 6 SHK 1 SB



Code	EAN			
05073631001	4013288 227997			1
		+	851/4 TZ 1x PH 1x50	
		●	867/4 Z TORX® 1x TX 15x50; 1x TX 20x50; 1x TX 25x50	
		○	840/4 Z 1x 5.0x50; 1x 6.0x50 ¹⁾	

¹⁾六角ブレード





トルク工具

**Series 7400 プリセット型トルクドライバー
(0.1-3.0 Nm)ラピダプタークイックリリース
チャック付き**

ヴェラプリセット型トルクドライバー。読みやすいスケール値付きで、手作業で必要なトルク値を調整できます。オーバートルクの際はクリック音が鳴ります。ラピダプタークイックリリースチャックにより、スムーズにビット交換を行えます。

締め付けられたネジを緩めるときはトルクは無制限です。ハードゾーンとソフトゾーンを備えたマルチコンポーネントクラフトフォームハンドルにより、作業スピードを高めま
す。DIN ISO 1173-C 6.3およびE 6.3 (ISO 1173) 基準の1/4"六角差し込みのビットに対応しています。

**Series 7400 プリセット型トルクドライバー(0.1-3.0 Nm)ラ
ピダプタークイックリリースチャック付き**



Code	EAN	Art.No.	六角	Nm	Nm	mm	mm	箱
05074770001 ¹⁾	179012	7430	1/4"	0,10-0,34	0,015	89	142	1
05074772001 ¹⁾	179128	7431	1/4"	0,30-1,00	0,05	89	142	1
05074774001 ¹⁾	179135	7432	1/4"	0,90-1,50	0,05	89	142	1
05074700001	100641	7440	1/4"	0,3-1,2	0,05	105	155	1
05074701001	100658	7441	1/4"	1,2-3,0	0,10	105	155	1

¹⁾目盛りを拡大鏡を取り付けることによって、見えやすくなります

**Series 7400 プリセット型トルクドライバー
(2.5-29.0 in. lbs.)ラピダプタークイックリリース
チャック付き**



Code	EAN	Art.No.	六角	in. lbs.	in. lbs.	mm	mm	箱
05074710001	102881	7445	1/4"	2,5-11,5	0,5	105	155	1
05074711001	102898	7446	1/4"	11,0-29,0	1,0	105	155	1

**Series 7400 プリセット型トルクドライバーピストルハン
ドル(3.0-8.8 Nm)ラピダプタークイックリリースチャック
付き**

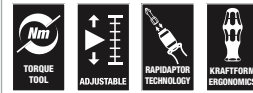

Code	EAN	Art.No.	六角	Nm	Nm	mm	mm	箱
05074702001	101730	7442	1/4"	3,0-6,0	0,25	150	100	1
05074705001	119308	7443	1/4"	4,0-8,8	0,40	150	100	1

**Series 7400 プリセット型トルクドライバーピストルハン
ドル(25.0-55.0 in. lbs.)ラピダプタークイックリリースチャ
ック付き**

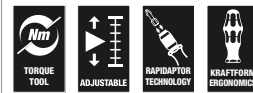

Code	EAN	Art.No.	六角	in. lbs.	in. lbs.	mm	mm	箱
05074712001	102904	7447	1/4"	25,0-55,0	2,5	150	100	1

9524 太陽光発電システム取り付けツールセット1

太陽光発電システム設置用ツールセット7点。測定範囲3.0~6.0 Nmのトルクレンチ7442(ピストルハンドル)1本。デジタルトルク表示。信頼性の高いスリップオーバー機構と設定トルク到達時の音声信号。早回し機能付きビットホルダー889/4/1 F 1本(時計回りのトルク操作中にツールを取り外すことなく素早く戻せます)。6003 Jokerリングスパナ1本。特殊な開口部形状によりツールセットの可能性が広がり、特に狭いスペースに適しています。

MC4ソーラーコネクタ(マルチコンタクト)取付ツールセット2個。パネルコネクタ取り付け用差し込みソケットレンチ12.7ミリ(スロット付き)サイズ17,手動式ソケットレンチ差し込み用ツールシャフト(アダプター6.35ミリ~12.7ミリ)1本。

- 太陽光発電システム設置用ドライバーセット
- MC4ソーラーコネクタ(マルチコンタクト)用9108取付ツールセット2個付き
- ピストルハンドル付きトルクレンチ7442(3.0~6.0Nm)付属
- 早回し機能付き Rapidaptorビットホルダー 889/4/1 F が付属しており、時計回りのトルク操作の際ツールを取り外すことなく素早く戻せます。
- Joker6003リングスパナ。特に狭いスペースに最適で、特殊な開口部形状がツールの配置の可能性を広げます。
- 12.7ミリ差し込みソケットレンチ(溝付き)サイズ17 パネルコネクタ取り付け用。
- 手動式12.7ミリ差し込みソケットレンチ用ツールシャフト 870/4(アダプター6.35ミリ六角~12.7ミリスクエアヘッド)付属

9524 太陽光発電システム取り付けツールセット1



Code	EAN		
05136043001	4013288 228017		1
		● 7400 Pistole 1x 7442, 3,0-6,0 Nm	
		● 8790 HMC 深型切り込み付き 1x 17,0x76,0	
		○ 870/4 A 1x 1/4"x1/2"x72	
		● 889/4/1 F 1x 1/4"x64	
		6003 Joker レンチ 1x 17x190	
		9108 2x 115	
		マジックテープ 120 1x 50,0x120,0	

7443/12 タイヤ空気圧制御システム用組み立てセット

タイヤ空気圧制御システムの適切な組み立てと分解のためのツール12点セット。トルク技術により、ねじ締めを制御します。人間工学に基づいたデザインされたマルチコンポーネントクラフトフォームハンドルで、手にかかる負担を軽減し、作業スピードを高めます。

単能型ツール5点、単能型値インサートツール2点、0.25と0.45 Nm付き。調整可能なクラフトフォームピストルハンドル、4.0~8.8 Nmのトルク値用。タイヤ空気圧制御システムに適しています。

単能型トルク値によって色付けされたマークのおかげで、用途にあった作業がしやすくなります。(Beru /Huf®: TX 10 黄色1.25 Nm、Schrader®: TX 10 緑1.4 Nm、Cup®/RTS®: TX 20 グレー2.0 Nm)。

保持機能トルクスビット2個、ソケットアダプター。ソケット2個、バルブドリー (4.5 Nmまでの用途向けです)。Schrader®、Alligator®、VDO®向け。

7443/12 タイヤ空気圧制御システム用組み立てセット

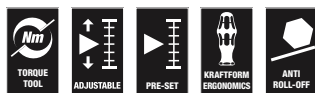

Code	EAN		
05074746001	178404		1
		● 7400 Pistole 1x 7443, 4,0-8,8 Nm	
		● シリーズ7400 Kraftform トルクドライバー単能型、トルク値は出荷前設定済み 1x 7464, 3,3 Nm, 3,0-6,0 Nm	
		⊛ 300 TX 1x TX 10x1,25; 1x TX 10x1,4	
		● 790 A/50 1x 11,0x50,0; 1x 12,0x50,0	
		⊛ 867/4 TORX® HF 1x TX 15x50; 1x TX 20x50	
		○ 870/1 1x 1/4"x25 ¹⁾	
		● 300 V 1x 0,25; 1x 0,45	
		○ 327 1x 32x70	

¹⁾ フリクションボール; 手動ナットスピナーソケット用

7440/41 プリセット型トルクドライバーセット 0.3-3.0Nm

ヴェラトルクドライバー含む26点ツールセット。専用の高品質なプラスチックケースにプリセット型トルクドライバー2本収納されています。

読みやすいスケール値付きで、手作業に必要なトルク値を調整できます。オーバートルクの際はクリック音が鳴ります。

ラピダプタークイックリリースチャックにより、スムーズにビット交換を行えます。締め付けられたネジを緩めるときはトルクは無制限です。

ハードゾーンとソフトゾーンを備えたマルチコンポーネントクラフトフォームハンドルにより、作業スピードを高めます。そのほか、ビット24点が含まれています。

7440/41 プリセット型トルクドライバーセット 0.3-3.0Nm



Code	EAN		
05074738001	112354		1
		● 7400 1x 7440, 1/4", 0,3-1,2 Nm; 1x 7441, 1/4", 1,2-3,0 Nm	
		⊛ 867/1 TZ TORX® 1x TX 6x25; 1x TX 7x25; 1x TX 8x25; 1x TX 9x25; 1x TX 10x25; 1x TX 15x25; 1x TX 20x25; 1x TX 25x25; 1x TX 30x25	
		⊛ 867/1 IP TORX PLUS® 1x 6 IPx25; 1x 7 IPx25; 1x 8 IPx25; 1x 9 IPx25; 1x 10 IPx25; 1x 15 IPx25; 1x 20 IPx25; 1x 25 IPx25; 1x 30 IPx25	
		○ 840/1 Z Hex-Plus 1x 2,0x25; 1x 2,5x25; 1x 3,0x25; 1x 4,0x25; 1x 5,0x25; 1x 6,0x25	

7440/41/42 プリセット型トルクドライバーセット 0.3-6.0 Nm



Code	EAN		
05074739001	4013288 113924		1
		● 7400 1x 7440, 0,3-1,2 Nm; 1x 7441, 1,2-3,0 Nm	
		● 7400 Pistolet 1x 7442, 3,0-6,0 Nm	
		✳ 867/1 TZ TORX® 1x TX 6x25; 1x TX 7x25; 1x TX 8x25; 1x TX 9x25; 1x TX 10x25; 1x TX 15x25; 1x TX 20x25; 1x TX 25x25; 1x TX 30x25	
		✳ 867/1 IP TORX PLUS® 1x 6 IPx25; 1x 7 IPx25; 1x 8 IPx25; 1x 9 IPx25; 1x 10 IPx25; 1x 15 IPx25; 1x 20 IPx25; 1x 25 IPx25; 1x 30 IPx25	
		○ 840/1 Z 1x 2,0x25; 1x 2,5x25; 1x 3,0x25; 1x 4,0x25; 1x 5,0x25; 1x 6,0x25	

7445/46/47 プリセット型トルクドライバーセット 2.5-55.0 in/lbs



in. lbs.

Code	EAN		
05350451001	4013288 161383		1
		● 7400 Imperial 1x 7445, 2,5-11,5 in. lbs.; 1x 7446, 11,0-29,0 in. lbs.,	
		● 7400 Pistolet 1x 7447, 25,0-55,0 in. lbs.	
		✳ 867/1 TZ TORX® 1x TX 6x25; 1x TX 7x25; 1x TX 8x25; 1x TX 9x25; 1x TX 10x25; 1x TX 15x25; 1x TX 20x25; 1x TX 25x25; 1x TX 30x25	
		✳ 867/1 IP TORX PLUS® 1x 6 IPx25; 1x 7 IPx25; 1x 8 IPx25; 1x 9 IPx25; 1x 10 IPx25; 1x 15 IPx25; 1x 20 IPx25; 1x 25 IPx25; 1x 30 IPx25	
		○ 840/1 Z 1x 2,0x25; 1x 2,5x25; 1x 3,0x25; 1x 4,0x25; 1x 5,0x25; 1x 6,0x25	

7443/61/9 タイヤ空気圧制御システム用組み立て セット

タイヤ空気圧制御システムの適切な組み立てと分解のためのツール9点セット。トルク技術により、ねじ締めを制御します。人間工学に基づいてデザインされたマルチコンポーネントクラフトフォームハンドル、手にかかる負担を軽減し、作業スピードを高めます。

単能型タイプ2点、調整可能なクラフトフォームピストルハンドルタイプ、4.0~8.8 Nmのトルク値用。保持機能トルクスビット2個、ソケットアダプター1個。

ソケット2個、バルブドリー (4.5 Nmまでの用途向けです)。タイヤ制御に適しています。Schrader®、Alligator®、VDO®向け。

7443/61/9 タイヤ空気圧制御システム用組み立てセット



Code	EAN		
05074745001	4013288 168818		1
		● シリーズ7400 Kraftformトルクドライバー 単能型、トルク値は出荷前設定済み 1x 7461, 1,2 Nm, 1,2-3,0 Nm ¹⁾	
		● 7400 Pistolet 1x 7443, 4,0-8,8 Nm	
		✳ 300 TX 1x TX 10x1,4	
		○ 870/1 1x 1/4"x25 ²⁾	
		● 790 A/50 1x 11,0x50,0; 1x 12,0x50,0	
		✳ 867/4 TORX® HF 1x TX 15x50; 1x TX 20x50	
		○ 327 1x 32x70	

¹⁾ 事前に設定済みのトルクは変更できます。ただし、変更には、特別な工具とトルク試験装置を使用する必要があります。Weraトルクサービスにお問い合わせください。

²⁾ フリクションボール; 手動ナットスピナーソケット用

1430 ESD静電対策 プリセット型精密トルクドライバー(0.02-0.11 Nm) クリックリリースチャック付き

- ESD静電対策工具、表面電気抵抗 $\leq 10^9$ Ohm
- 4 mm ハーフムーンと 4 mm HIOS 差し込みのビットに対応
- スマートフォン、携帯、カメラ、電子製品に最適です

1430 ESD静電対策 プリセット型精密トルクドライバー(0.02-0.11 Nm) クリックリリースチャック付き



Code	EAN	Art.No.	Nm	Nm	mm	mm	mm	mm	mm
05074802001 ¹⁾	179043	1430 ESD	0,02-0,06	0,0025	141	5 7/16"			1
05074804001 ¹⁾	179104	1431 ESD	0,05-0,11	0,005	141	5 7/16"			1

¹⁾目盛りに拡大鏡を取り付けることによって、見えやすくなります

Series 7400 ESD静電対策 プリセット型トルクドライバー(0.1-3.0 Nm)ラピダプタークイックリリースチャック付き

- ESD静電対策工具、表面電気抵抗 $\leq 10^9$ Ohm

Series 7400 ESD静電対策 プリセット型トルクドライバー(0.1-3.0 Nm)ラピダプタークイックリリースチャック付き



Code	EAN	Art.No.	Nm	Nm	mm	mm	mm	mm	mm
05074780001 ¹⁾	179159	7430 ESD	1/4"	0,10-0,34	0,015	89	142	1	
05074782001 ¹⁾	179166	7431 ESD	1/4"	0,30-1,00	0,05	89	142	1	
05074784001 ¹⁾	179173	7432 ESD	1/4"	0,90-1,50	0,05	89	142	1	
05074730001	106964	7440 ESD	1/4"	0,3-1,2	0,05	105	155	1	
05074731001	106971	7441 ESD	1/4"	1,2-3,0	0,10	105	155	1	

¹⁾目盛りに拡大鏡を取り付けることによって、見えやすくなります。

Series 7400 ESD静電対策 プリセット型トルクドライバー(2.5-29.0 in. lbs.)ラピダプタークイックリリースチャック付き

- ESD静電対策工具、表面電気抵抗 $\leq 10^9$ Ohm

Series 7400 ESD静電対策 プリセット型トルクドライバー(2.5-29.0 in. lbs.)ラピダプタークイックリリースチャック付き

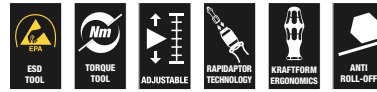

Code	EAN	Art.No.	Nm	Nm	mm	mm	mm	mm	mm
05074733001	106988	7445 ESD	1/4"	2,5-11,5	0,5	105	155	1	
05074734001	106995	7446 ESD	1/4"	11,0-29,0	1,0	105	155	1	

Series 7400 ESD静電対策 プリセット型トルクドライバー(0.1-1.0)

- ESD静電対策工具、表面電気抵抗 $\leq 10^9$ Ohm
- 4 mm ハーフムーンと 4 mm HIOS 差し込みのビットに対応

Series 7400 ESD静電対策 プリセット型トルクドライバー(0.1-1.0)



Code	EAN	Art.No.	Nm	Nm	mm	mm	mm	mm	mm
05074786001 ¹⁾	179036	7435 ESD	0,10-0,34	0,015	89	142	5 7/16"	1	
05074788001 ¹⁾	179029	7436 ESD	0,30-1,00	0,05	89	142	5 7/16"	1	

¹⁾目盛りに拡大鏡を取り付けることによって、見えやすくなります。

クラフトフォーム7400 トルクドライバーシリーズ、トルク値は出荷前設定済み

ウェラトルクドライバー。トルクは目盛りの最小値に設定済み。トルク制限と精度を重視する繰り返し作業によく使用。トルクの設定は、測定範囲内校正用工具で再調整可(再校正用セットは、製品番号05137003001)。

調整中はお手元のトルク測定器で校正値を確認。ネジを緩める方向にトルク制限なし。

片手でもビット差替可のラピダプター装置。

DIN ISO 1173-C 6.3及びE 6.3 (ISO 1173) 準拠、6.35mm差し込みに適用。

馴染みやすい硬質と軟質両方を備えた多重材質のクラフトフォームハンドルで作業の効率をアップ。

③ 1 Ncm = 0.01 Nm

7400シリーズKraftformトルクレンチ、工場出荷時のプリセット設定値 (0.3~3.0 Nm) 付き、Rapidaptorクイックリリースチャック、ハンドルサイズ 105mm

ウェラトルクドライバー。トルクは目盛りの最小値に設定済み。トルク制限と精度を重視する繰り返し作業によく使用。トルクの設定は、測定範囲内校正用工具で再調整可(再校正用セットは、製品番号05137001001)。

調整中はお手元のトルク測定器で校正値を確認。ネジを緩める方向にトルク制限なし。片手でもビット差替可のラピダプター装置。

DIN ISO 1173-C 6.3及びE 6.3 (ISO 1173) 準拠、6.35mm差し込みに適用。馴染みやすい硬質と軟質両方を備えた多重材質のクラフトフォームハンドルで作業の効率をアップ。

③ 1 Ncm = 0.01 Nm

7400シリーズKraftformトルクレンチ、工場出荷時のプリセット設定値 (0.1~1.5 Nm) 付き、Rapidaptorクイックリリースチャック、ハンドルサイズ 89mm



Code	EAN	Art.No.	Hex	Unit	Min Nm	Max Nm	Length mm	Bit mm	Box
05074790001 ¹⁾	179395	7450	1/4"	Nm	0,1	0,1-0,34	89	133	1
05074792001 ¹⁾	179203	7451	1/4"	Nm	0,3	0,3-1,0	89	133	1
05074794001 ¹⁾	179197	7452	1/4"	Nm	0,9	0,9-1,5	89	133	1

¹⁾ 事前に設定済みのトルクは変更できます。ただし、変更には、特別な工具とトルク試験装置を使用する必要があります。Weraトルクサービスにお問い合わせください。

7400シリーズKraftformトルクレンチ、工場出荷時のプリセット設定値 (0.3~3.0 Nm) 付き、Rapidaptorクイックリリースチャック、ハンドルサイズ 105mm



Code	EAN	Art.No.	Hex	Unit	Min Nm	Max Nm	Length mm	Bit mm	Box
05074715001 ¹⁾	102911	7460	1/4"	Nm	0,3	0,3-1,2	105	155	1
05074716001 ¹⁾	102928	7461	1/4"	Nm	1,2	1,2-3,0	105	155	1

¹⁾ 事前に設定済みのトルクは変更できます。ただし、変更には、特別な工具とトルク試験装置を使用する必要があります。Weraトルクサービスにお問い合わせください。

7400シリーズKraftformトルクレンチ、工場出荷時のプリセット設定値 (3.0~8.8 Nm) 付き、Rapidaptorクイックリリースチャック、ピストル型ハンドル

ウェアトルクドライバー。人体工学に基づいた多重材質のクラフトフォームピストルハンドルは握りやすく回しやすい。トルクは目盛りの最小値に設定済み。トルク制限と精度を重視する繰り返し作業によく使用。トルクの設定は、測定範囲内校正用工具で再調整可 (再校正用セットは、製品番号05137002001)。

調整中はお手元のトルク測定器で校正値を確認。ネジを緩める方向にトルク制限なし。片手でもビット差替可のラピダプター装置。

DIN ISO 1173-C 6.3及びE 6.3 (ISO 1173) 準拠、6.35mm差し込みに適用。馴染みやすい硬質と軟質両方を備えた多重材質のクラフトフォームハンドルで作業の効率をアップ。

④ 1 Ncm = 0.01 Nm

7400シリーズKraftformトルクレンチ、工場出荷時のプリセット設定値 (3.0~8.8 Nm) 付き、Rapidaptorクイックリリースチャック、ピストル型ハンドル



	EAN							
Code	4013288	Art.No.		Nm	Nm	mm	mm	
05074717001 ¹⁾	102935	7462	1/4"	3,0	3,0-6,0	150	100	1
05074728001 ¹⁾	156167	7463	1/4"	4,0	4,0-8,8	150	100	1

¹⁾ 事前に設定済みのトルクは変更できます。ただし、変更には、特別な工具とトルク試験装置を使用する必要があります。Weraトルクサービスにお問い合わせください。

7400 ImperialシリーズKraftformトルクレンチ、工場出荷時のプリセット設定値 (2.5~29.0 in. lbs) 付き、Rapidaptorクイックリリースチャック、ハンドルサイズ 105 mm

ウェアトルクドライバー。トルクは目盛りの最小値に設定済み。ト

ルク制限と精度を重視する繰り返し作業によく使用。トルクの設定は、測定範囲内校正用工具で再調整可 (再校正用セットは、製品番号05137001001)。

調整中はお手元のトルク測定器で校正値を確認。ネジを緩める方向にトルク制限なし。

片手でもビット差替可のラピダプター装置。

DIN ISO 1173-C 6.3及びE 6.3 (ISO 1173) 準拠、6.35mm差し込みに適用。馴染みやすい硬質と軟質両方を備えた多重材質のクラフトフォームハンドルで作業の効率をアップ。

④ 1 Ncm = 0.01 Nm

7400 ImperialシリーズKraftformトルクレンチ、工場出荷時のプリセット設定値 (2.5~29.0 in. lbs) 付き、Rapidaptorクイックリリースチャック、ハンドルサイズ 105 mm



	EAN							
Code	4013288	Art.No.		in. lbs.	in. lbs.	mm	mm	
05074720001 ¹⁾	102942	7465	1/4"	2,5	2,5-11,5	105	155	1
05074722001 ¹⁾	103116	7466	1/4"	11,0	11,0-29,0	105	155	1

¹⁾ 事前に設定済みのトルクは変更できます。ただし、変更には、特別な工具とトルク試験装置を使用する必要があります。Weraトルクサービスにお問い合わせください。

7400 ImperialシリーズKraftformトルクレンチ、工場出荷時のプリセット設定値 (25.0 ~ 55.0 in. lbs) 付き、Rapidaptorクイックリリースチャック、ピストル型ハンドル

ウェラトルクドライバー。人体工学に基づいた多重材質のクラフトフォームピストルハンドルは握りやすくして回しやすい。

トルクは目盛りの最小値に設定済み。

トルク制限と精度を重視する繰り返し作業によく使用。

トルクの設定は、測定範囲内校正用工具で再調整可 (再校正用セットは、製品番号05137002001)。

調整中はお手元のトルク測定器で校正値を確認。ネジを緩める方向にトルク制限なし。

片手でもビット差替可のラピダプター装置。

DIN ISO 1173-C 6.3及びE 6.3 (ISO 1173) 準拠、6.35mm差し込みに適用。

馴染みやすい硬質と軟質両方を備えた多重材質のクラフトフォームハンドルで作業の効率をアップ。

② 1 Ncm = 0.01 Nm

7400 ESDシリーズKraftformトルクレンチ、工場出荷時のプリセット設定値 (0.1 ~ 1.5 Nm) 付き、Rapidaptorクイックリリースチャック、ハンドルサイズ 105mm

ウェラトルクドライバー。静電気による損害を防止。トルクは目盛りの最小値に設定済み。

トルク制限と精度を重視する繰り返し作業によく使用。トルクの設定は、測定範囲内校正用工具で再調整可 (再校正用セットは、製品番号05137003001)。

調整中はお手元のトルク測定器で校正値を確認。

片手でもビット差替可のラピダプター装置。

ネジを緩める方向にトルク制限なし。DIN ISO 1173-C 6.3及びE 6.3 (ISO 1173) 準拠、6.35mm差し込みに適用。

馴染みやすい硬質と軟質両方を備えた多重材質のクラフトフォームハンドルで作業の効率をアップ。

② 1 Ncm = 0.01 Nm

- ESD静電対策工具、表面電気抵抗 $\leq 10^9$ Ohm

7400 ImperialシリーズKraftformトルクレンチ、工場出荷時のプリセット設定値 (25.0 ~ 55.0 in. lbs) 付き、Rapidaptorクイックリリースチャック、ピストル型ハンドル

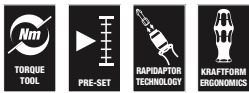

	EAN							
Code	4013288	Art.No.						
05074721001 ¹⁾	102959	7467	1/4"	25,0	25,0-55,0	150	100	1

¹⁾ 事前に設定済みのトルクは変更できます。ただし、変更には、特別な工具とトルク試験装置を使用する必要があります。Weraトルクサービスにお問い合わせください。

7400 ESDシリーズKraftformトルクレンチ、工場出荷時のプリセット設定値 (0.1 ~ 1.5 Nm) 付き、Rapidaptorクイックリリースチャック、ハンドルサイズ 105mm

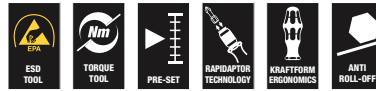

	EAN							
Code	4013288	Art.No.						
05074840001 ¹⁾	179487	7460 ESD	1/4"	0,3	0,3-1,2	105	155	1
05074842001 ¹⁾	179098	7461 ESD	1/4"	1,2	1,2-3,0	105	155	1

¹⁾ 事前に設定済みのトルクは変更できます。ただし、変更には、特別な工具とトルク試験装置を使用する必要があります。Weraトルクサービスにお問い合わせください。

7400 ESDシリーズKraftformトルクレンチ、工場出荷時のプリセット設定値 (0.1~1.5 Nm) 付き、Rapidaptorクイックリリースチャック、ハンドルサイズ 89mm

ウェアトルクドライバー。静電気による損害を防止。トルクは目盛りの最小値に設定済み。

トルク制限と精度を重視する繰り返し作業によく使用。

トルクの設定は、測定範囲内校正用工具で再調整可 (再校正用セットは、製品番号05137003001)。

調整中はお手元のトルク測定器で校正値を確認。片手でもビット差替可のラピダプター装置。

ネジを緩める方向にトルク制限なし。

DIN ISO 1173-C 6.3及びE 6.3 (ISO 1173) 準拠、6.35mm差し込みに適用。馴染みやすい硬質と軟質両方を備えた多重材質のクラフトフォームハンドルで作業の効率をアップ。

② 1 Ncm = 0.01 Nm

- ESD静電対策工具、表面電気抵抗 $\leq 10^9$ Ohm

7400 ESDシリーズKraftformトルクレンチ、工場出荷時のプリセット設定値 (0.1~1.0 Nm) 付き、クイックリリースチャック

ウェアトルクドライバー。静電気による損害を防止。トルクは目盛りの最小値に設定済み。トルク制限と精度を重視する繰り返し作業によく使用。

トルクの設定は、測定範囲内校正用工具で再調整可 (再校正用セットは、製品番号05137003001)。

調整中はお手元のトルク測定器で校正値を確認。プタークイックリリースチャック付き。

ネジを緩める方向にトルク制限なし。馴染みやすい硬質と軟質両方を備えた多重材質のクラフトフォームハンドルで作業の効率をアップ。

4mmハーフムーン (ヴェラ9シリーズ) と4mmハイオス (ヴェラ21シリーズ) に適用。

② 1 Ncm = 0.01 Nm

- ESD静電対策工具、表面電気抵抗 $\leq 10^9$ Ohm
- 4 mm ハーフムーンと 4 mm HIOS 差し込みのビットに対応

7400 ESDシリーズKraftformトルクレンチ、工場出荷時のプリセット設定値 (0.1~1.5 Nm) 付き、Rapidaptorクイックリリースチャック、ハンドルサイズ 89mm

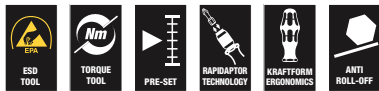

Code	EAN	Art.No.	Bit Size	Min Torque (Nm)	Max Torque (Nm)	Length (mm)	Height (mm)	Weight (kg)
05074820001 ¹⁾	179210	7450 ESD	1/4"	0,1	0,1-0,34	89	133	1
05074822001 ¹⁾	179470	7451 ESD	1/4"	0,3	0,3-1,0	89	133	1
05074824001 ¹⁾	179227	7452 ESD	1/4"	0,9	0,9-1,5	89	133	1

¹⁾ 事前に設定済みのトルクは変更できます。ただし、変更には、特別な工具とトルク試験装置を使用する必要があります。Weraトルクサービスにお問い合わせください。

7400 ESDシリーズKraftformトルクレンチ、工場出荷時のプリセット設定値 (0.1~1.0 Nm) 付き、クイックリリースチャック



Code	EAN	Art.No.	Min Torque (Nm)	Max Torque (Nm)	Length (mm)	Height (mm)	Weight (kg)
05074826001 ¹⁾	179067	7455 ESD	0,1	0,1-0,34	89	138	5 1/4" 1
05074828001 ¹⁾	179050	7456 ESD	0,3	0,3-1,0	89	138	5 1/4" 1

¹⁾ 事前に設定済みのトルクは変更できます。ただし、変更には、特別な工具とトルク試験装置を使用する必要があります。Weraトルクサービスにお問い合わせください。

1460 ESDシリーズKraftform Microトルクレンチ、工場出荷時のプリセット設定値 (0.02 ~ 0.11 Nm) 付き、クイックリリースチャック

出荷前ユーザーが指定したトルク値に設定済み。トルクの設定は、測定範囲内校正用工具で再調整可 (再校正用セットは、製品番号05137004001)。

調整中はお手元のトルク測定器で校正値を確認。コンパクトな差替式ハンドルはトルク制御作業に増し。クラフトフォームESD精密トルクドライバー静電気が発生しやすい条件下最適。

4mmハーフムーン (ヴェラ9シリーズ) と4mmハイオス (ヴェラ21シリーズ) に適用。ポカヨケ。設定したトルクに達すると、カチンと聞こえ、手に感触が届く。ネジを緩める方向にトルク制限なし。

ネジを緩める方向にトルク制限なし。静電対策のため、表面仕上げ電気抵抗 $\leq 10^9$ Ohm オーム。DIN EN 61340-5-1に準拠。

差し替えに有利な仕掛け。クラフトフォーム精密ハンドルには、早回しするための空転キャップとハンドル上部の空転ゾーン付、早回しするに握り方の再調整は不要。

軟質なパワーゾーンは、締め付けまたは緩めるに必要な高いトルクの伝達を確保。

転がり防止を備えたハンドル下部の精密ゾーンは回す角度の確認に便利。ビットを交換する場合、アダプターに付くスリーブを前方に押し込んでビットを外します。

ねじ回し作業に位置取りとくっ付けることをシンプルにするための空転スリーブ。

すべてのビットは電動ドライバー (ハイオス、デンセイデルボ、セハンを含む)、手作業、機械およびロボットと接続可。

用途はスマートフォン、携帯、カメラ、電子部品、ゲーム機、歯科のラボ及びクリニックなど。

⑨ 1 Ncm = 0.01 Nm

- ESD静電対策工具、表面電気抵抗 $\leq 10^9$ Ohm
- 4 mm ハーフムーン差し込みと 4 mm ハイオス差し込みのビットに対応
- スマートフォン、携帯、カメラ、電子製品に最適です

1460 ESDシリーズKraftform Microトルクレンチ、工場出荷時のプリセット設定値 (0.02 ~ 0.11 Nm) 付き、クイックリリースチャック



	EAN						
Code	4013288	Art.No.	Nm	Nm	mm		
05074800001 ¹⁾	168351	1460 ESD	0,035	0,02-0,06	131	5 1/4"	1
05074810001 ¹⁾	179463	1461 ESD	0,050	0,05-0,11	131	5 1/4"	1

¹⁾事前に設定済みのトルクは変更できます。ただし、変更には、特別な工具とトルク試験装置を使用する必要があります。Weraトルクサービスにお問い合わせください。

7400 クラフトフォーム シリーズ 差替式単能型トルクドライバー、ハンドルの長さは89 mm

ウェラトルクドライバー。

出荷前ユーザーが指定したトルク値に設定済み。

トルク制限と精度を重視する繰り返し作業によく使用。

トルクの設定は、測定範囲内校正用工具で再調整可 (再校正用セットは、製品番号05137003001)。

調整中はお手元のトルク測定器で校正値を確認。ネジを緩める方向にトルク制限なし。

片手でもビット差替可のラピダプター装置。

DIN ISO 1173-C 6.3及びE 6.3 (ISO 1173) 準拠、6.35mm差し込みに適用。

馴染みやすい硬質と軟質両方を備えた多重材質のクラフトフォームハンドルで作業の効率をアップ。

② 1 Ncm = 0.01 Nm

7400 クラフトフォーム シリーズ 差替式単能型トルクドライバー、ハンドルの長さは89 mm



Code	EAN	Art.No.						
05074790010	188106	7450	1/4"	0,1-0,34	89	133	5 1/4"	1
05074792010	188113	7451	1/4"	0,3-1,0	89	133	5 1/4"	1
05074794010	188137	7452	1/4"	0,9-1,5	89	133	5 1/4"	1

^{*)} 以下の単位で希望の設定を行うことができます。Nm、kgf. m、lbf. ft.、ozf. in.、dN. m、kgf. cm、lbf. in.、in. oz.、cN. m、gf. m、ft. lb.、gf. cm、in. lb.

7400 クラフトフォーム シリーズ 差替式単能型トルクドライバー、ハンドルの長さは105 mm

ウェラトルクドライバー。

出荷前ユーザーが指定したトルク値に設定済み。

トルク制限と精度を重視する繰り返し作業によく使用。トルクの設定は、測定範囲内校正用工具で再調整可 (再校正用セットは、製品番号05137001001)。

調整中はお手元のトルク測定器で校正値を確認。ネジを緩める方向にトルク制限なし。

片手でもビット差替可のラピダプター装置。

DIN ISO 1173-C 6.3及びE 6.3 (ISO 1173) 準拠、6.35mm差し込みに適用。

馴染みやすい硬質と軟質両方を備えた多重材質のクラフトフォームハンドルで作業の効率をアップ。

② 1 Ncm = 0.01 Nm

- 測定範囲内トルク値の調整可の単能型トルクドライバー、ラピダプターアダプター付
- 校正用工具でトルク値の再設定可
- 1/4" 六角差し込みビット用
- 設定値に達すると明確なリリース音が鳴ります
- クラフトフォーム多種材質ハンドル、迅速な作業を実現

7400 クラフトフォーム シリーズ 差替式単能型トルクドライバー、ハンドルの長さは105 mm



Code	EAN	Art.No.						
05074715010	188144	7460	1/4"	0,3-1,2	105	155	6"	1
05074716010	188151	7461	1/4"	1,2-3,0	105	155	6"	1

^{*)} 以下の単位で希望の設定を行うことができます。Nm、kgf. m、lbf. ft.、ozf. in.、dN. m、kgf. cm、lbf. in.、in. oz.、cN. m、gf. m、ft. lb.、gf. cm、in. lb.

7400 トルクドライバー単能型、出荷前ユーザーが指定したトルク値に設定済み、ピストルハンドル

ウェルトルクドライバー。人体工学に基づいた多重材質のクラフトフォームピストルハンドルは握りやすくして回しやすい。

出荷前ユーザーが指定したトルク値に設定済み。トルク制限と精度を重視する繰り返し作業によく使用。

トルクの設定は、測定範囲内校正用工具で再調整可（再校正用セットは、製品番号05137002001）。

調整中はお手元のトルク測定器で校正値を確認。ネジを緩める方向にトルク制限なし。

片手でもビット差替可のラピダプター装置。

DIN ISO 1173-C 6.3及びE 6.3 (ISO 1173) 準拠、6.35mm差し込みに適用。

馴染みやすい硬質と軟質両方を備えた多重材質のクラフトフォームハンドルで作業の効率をアップ。

② 1 Ncm = 0.01 Nm

7400 トルクドライバー単能型、出荷前ユーザーが指定したトルク値に設定済み、ピストルハンドル



	EAN							
Code	4013288	Art.No.		Nm	mm	mm		
05074717010	188168	7462	1/4"	3,0-6,0	150	100	6"	1
05074728010	188199	7463	1/4"	4,0-8,8	150	100	6"	1

② 以下の単位で希望の設定を行うことができます。Nm, kgf. m, lbf. ft., ozf. in., dN. m, kgf. cm, lbf. in, in. oz, cN. m, gf. m, ft. lb, gf. cm, in. lb.

7400 Imperial クラフトフォーム シリーズ 差替式単能型トルクドライバー、ハンドルの長さは105 mm

ウェルトルクドライバー。

出荷前ユーザーが指定したトルク値に設定済み。

トルク制限と精度を重視する繰り返し作業によく使用。

トルクの設定は、測定範囲内校正用工具で再調整可（再校正用セットは、製品番号05137001001）。

調整中はお手元のトルク測定器で校正値を確認。

ネジを緩める方向にトルク制限なし。片手でもビット差替可のラピダプター装置。

DIN ISO 1173-C 6.3及びE 6.3 (ISO 1173) 準拠、6.35mm差し込みに適用。

馴染みやすい硬質と軟質両方を備えた多重材質のクラフトフォームハンドルで作業の効率をアップ。

② 1 Ncm = 0.01 Nm

7400 Imperial クラフトフォーム シリーズ 差替式単能型トルクドライバー、ハンドルの長さは105 mm



	EAN						
Code	4013288	Art.No.		in. lbs.	mm	mm	
05074720010	188250	7465	1/4"	2,5-11,5	105	155	6"
05074722010	188267	7466	1/4"	11,0-29,0	105	155	6"

② 以下の単位で希望の設定を行うことができます。Nm, kgf. m, lbf. ft., ozf. in., dN. m, kgf. cm, lbf. in, in. oz, cN. m, gf. m, ft. lb, gf. cm, in. lb.

7400 Imperial トルクドライバー単能型、出荷前ユーザーが指定したトルク値に設定済み、ピストルハンドル

ウェルトルクドライバー。

人体工学に基づいた多重材質のクラフトフォームピストルハンドルは握りやすくて回しやすい。

出荷前ユーザーが指定したトルク値に設定済み。

トルク制限と精度を重視する繰り返し作業によく使用。トルクの設定は、測定範囲内校正用工具で再調整可（再校正用セットは、製品番号05137002001）。

調整中はお手元のトルク測定器で校正値を確認。

ネジを緩める方向にトルク制限なし。

片手でもビット差替可のラピダプター装置。

DIN ISO 1173-C 6.3及びE 6.3 (ISO 1173) 準拠、6.35mm差し込みに適用。馴染みやすい硬質と軟質両方を備えた多重材質のクラフトフォームハンドルで作業の効率をアップ。

③ 1 Ncm = 0.01 Nm

7400 Imperial トルクドライバー単能型、出荷前ユーザーが指定したトルク値に設定済み、ピストルハンドル



	EAN							
Code	4013288	Art.No.		in. lbs.	mm	mm		
05074721010	188274	7467	1/4"	25,0-55,0	150	100	6"	1

以下以下の単位で希望の設定を行うことができます。Nm, kgf. m, lbf. ft., ozf. in., dN. m, kgf. cm, lbf. in., in. oz., cN. m, gf. m, ft. lb., gf. cm, in. lb.

1460 ESD 静電対策 トルクドライバー単能型、出荷前ユーザーが指定したトルク値に設定済み、クイックリリースチャック付き

出荷前ユーザーが指定したトルク値に設定済み。トルクの設定は、測定範囲内校正用工具で再調整可（再校正用セットは、製品番号05137004001）。

調整中はお手元のトルク測定器で校正値を確認。コンパクトな差替式ハンドルはトルク制御作業に増し。クラフトフォームESD精密トルクドライバー静電気が発生しやすい条件下最適。

4mmハーフムーン（ヴェラ9シリーズ）と4mmハイオス（ヴェラ21シリーズ）に適用。

ポカヨケ。設定したトルクに達すると、カチンと聞こえ、手に感触が届く。ネジを緩める方向にトルク制限なし。ネジを緩める方向にトルク制限なし。

静電対策のため、表面仕上げ電気抵抗 $\leq 10^9$ オーム。

DIN EN 61340-5-1に準拠。差し替えに有利な仕掛け。クラフトフォーム精密ハンドルには、早回しするための空転キャップとハンドル上部の空転ゾーン付、早回しするに握り方の再調整は不要。軟質なパワーゾーンは、締め付けまたは緩めるに必要な高いトルクの伝達を確保。

転がり防止を備えたハンドル下部の精密ゾーンは回す角度の確認に便利。ビットを交換する場合、アダプターに付くスリーブを前方に押し込んでビットを外します。

ねじ回し作業に位置取りとくっ付けることをシンプルにするための空転スリーブ。すべてのビットは電動ドライバー（ハイオス、デンセイデルポ、セハンを含む）、手作業、機械およびロボットと接続可。

用途はスマートフォン、携帯、カメラ、電子部品、ゲーム機、歯科のラボ及びクリニックなど。

③ 1 Ncm = 0.01 Nm

- ESD静電対策工具、表面電気抵抗 $\leq 10^9$ Ohm
- 4 mm ハーフムーン差し込みと 4 mm ハイオス差し込みのビットに対応
- スマートフォン、携帯、カメラ、電子製品に最適です

1460 ESD 静電対策 トルクドライバー単能型、出荷前ユーザーが指定したトルク値に設定済み、クイックリリースチャック付き

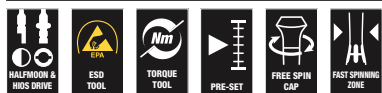

	EAN						
Code	4013288	Art.No.	Nm	mm			
05074800010	188304	1460 ESD	0,02-0,06	131	5 1/4"		1
05074810010	188311	1461 ESD	0,05-0,11	131	5 1/4"		1

^{*)} 以下の単位で希望の設定を行うことができます。Nm、kgf. m、lbf. ft.、ozf. in.、dN. m、kgf. cm、lbf. in.、in. oz.、cN. m、gf. m、ft. lb.、gf. cm、in. lb.

7400 ESD クラフトフォーム シリーズ 差替式単能型トルクドライバー、ハンドルの長さは105 mm

ウェアトルクドライバー。

静電気による損害を防止。

出荷前ユーザーが指定したトルク値に設定済み。

トルク制限と精度を重視する繰り返し作業によく使用。

トルクの設定は、測定範囲内校正用工具で再調整可 (再校正用セットは、製品番号05137001001)。

調整中はお手元のトルク測定器で校正値を確認。片手でもビット差替可のラビダブター装置。

ネジを緩める方向にトルク制限なし。馴染みやすい硬質と軟質両方を備えた多重材質のクラフトフォームハンドルで作業の効率をアップ。

DIN ISO 1173-C 6.3及びE 6.3 (ISO 1173) 準拠、6.35mm差し込みに適用。

① 1 Ncm = 0.01 Nm

- ESD静電対策工具、表面電気抵抗 $\leq 10^9$ Ohm

7400 ESD クラフトフォーム シリーズ 差替式単能型トルクドライバー、ハンドルの長さは105 mm

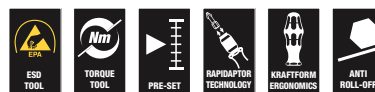

	EAN							
Code	4013288	Art.No.		Nm	mm	mm		
05074840010	188236	7460 ESD	1/4"	0,3-1,2	105	133	6"	1
05074842010	188243	7461 ESD	1/4"	1,2-3,0	105	155	6"	1

^{*)} 以下の単位で希望の設定を行うことができます。Nm、kgf. m、lbf. ft.、ozf. in.、dN. m、kgf. cm、lbf. in.、in. oz.、cN. m、gf. m、ft. lb.、gf. cm、in. lb.

7400 ESD クラフトフォーム シリーズ 差替式単能型トルクドライバー、ハンドルの長さは89 mm

ウェラトルクドライバー。静電気による損害を防止。

出荷前ユーザーが指定したトルク値に設定済み。

トルク制限と精度を重視する繰り返し作業によく使用。
トルクの設定は、測定範囲内校正用工具で再調整可 (再校正用セットは、製品番号05137003001)。

調整中はお手元のトルク測定器で校正値を確認。

片手でもビット差替可のラピダプター装置。ネジを緩める方向にトルク制限なし。

DIN ISO 1173-C 6.3及びE 6.3 (ISO 1173) 準拠、6.35mm差し込みに適用。

馴染みやすい硬質と軟質両方を備えた多重材質のクラフトフォームハンドルで作業の効率をアップ

② 1 Ncm = 0.01 Nm

- ESD静電対策工具、表面電気抵抗 $\leq 10^9$ Ohm

7400 ESD クラフトフォーム シリーズ 差替式単能型トルクドライバー、ハンドルの長さは89 mm



	EAN							
Code	4013288	Art.No.	Nm	mm	mm			
05074820010	188205	7450 ESD	1/4"	0,1-0,34	89	133	5 1/4"	1
05074822010	188212	7451 ESD	1/4"	0,3-1,0	89	133	5 1/4"	1
05074824010	188229	7452 ESD	1/4"	0,9-1,5	89	133	5 1/4"	1

^{*)} 以下の単位で希望の設定を行うことができます。Nm, kgf. m, lbf. ft., ozf. in., dN. m, kgf. cm, lbf. in, in. oz, cN. m, gf. m, ft. lb, gf. cm, in. lb.

7400 ESD クラフトフォーム シリーズ 差替式単能型トルクドライバー、ラピダプタークイックリリースチャック付き

ウェラトルクドライバー。

静電気による損害を防止。

出荷前ユーザーが指定したトルク値に設定済み。

トルク制限と精度を重視する繰り返し作業によく使用。
トルクの設定は、測定範囲内校正用工具で再調整可 (再校正用セットは、製品番号05137003001)。

調整中はお手元のトルク測定器で校正値を確認。

ネジを緩める方向にトルク制限なし。

馴染みやすい硬質と軟質両方を備えた多重材質のクラフトフォームハンドルで作業の効率をアップ。

4mmハーフムーン (ヴェラ9シリーズ) と4mmハイオス (ヴェラ21シリーズ) に適用。

② 1 Ncm = 0.01 Nm

- ESD静電対策工具、表面電気抵抗 $\leq 10^9$ Ohm
- 4 mm ハーフムーンと 4 mm HIOS 差し込みのビットに対応

7400 ESD クラフトフォーム シリーズ 差替式単能型トルクドライバー、ラピダプタークイックリリースチャック付き



	EAN						
Code	4013288	Art.No.	Nm	mm	mm		
05074826010	188281	7455 ESD	0,1-0,34	89	138	5 1/4"	1
05074828010	188298	7456 ESD	0,3-1,0	89	138	5 1/4"	1

^{*)} 以下の単位で希望の設定を行うことができます。Nm, kgf. m, lbf. ft., ozf. in., dN. m, kgf. cm, lbf. in, in. oz, cN. m, gf. m, ft. lb, gf. cm, in. lb.

7510 Kraftform Safe Torqueスピード トルクレンチ, 1-3 Nm

- 素早くトルクを調整できるトルクドライバー
- 簡単に素早いトルク設定
- 固定位置で制限なくネジ回し作業が出来る
- 時計回り/反時計回りのトルク制御のための安全なスリップオーバートルク機能
- トルク調整可能(1.0,1.5,2.0,2.5,3.0Nm)
- 6.35ミリ外付け六角ドライブのビット用,アダプターを介して差し込みソケットレンチにも適しています

7510 Kraftform Safe Torqueスピード トルクレンチ, 1-3 Nm



Code	EAN	Hex Size	1.0 Nm	1.5 Nm	2.0 Nm	2.5 Nm	3.0 Nm	1
05075810001	230669	1/4"	1,0	1,5	2,0	2,5	3,0	1

7510/14 Safe Torqueスピード超硬チップ用ツールセット
 ツール14点セット。プロ用ドライバー/プロ用調整,およびトルク制御ドライバー用。時計回り/反時計回りに素早く設定でき,5つの調整可能な締付トルク(1.0,1.5,2.0,2.5,3.0 Nm)と1つの固定位置を備えた安全なスリップオーバートルク機構により,ネジ回し作業に制限はありません。

頑丈なクイックリリースビットホルダー,6.35ミリ六角ドライブ付きビットに最適。トルクスプラス®,トルクス®,六角ソケットネジ用タフビット14本(長さ25ミリ)。

このツールセットは,特に超硬チップのボルト締め作業に適しています。Safe Torque スピード7510トルクレンチは,主要な超硬ツールメーカーが推奨する5つのトルク値を選択可能で,交換可能な超硬チップによるトルク制御されたネジ締めが可能です。

- 特に超硬チップのボルト締め作業に最適
- トルク調整可能(1.0,1.5,2.0,2.5,3.0Nm)
- Wera 2go シリーズ製品と組み合わせて使用できます

7510/14 Safe Torqueスピード 超硬チップ用ツールセット



Code	EAN	Contents	1
05075840001	230683	7510 1x 1/4"x1,0 Nm/1,5 Nm/2,0 Nm/ 2,5 Nm/3,0 Nm x 147,5	1
		867/1 IP TORX PLUS® 1x 7 IPx25; 1x 8 IPx25; 1x 9 IPx25; 1x 10 IPx25; 1x 15 IPx25	
		867/1 TORX® 1x TX 7x25; 1x TX 8x25; 1x TX 9x25; 1x TX 10x25; 1x TX 15x25	
		840/1 Z 1x 2,0x25; 1x 2,5x25; 1x 3,0x25	

7515 Kraftform Safe Torque レンチ, 2-6Nm

- 素早くトルクを調整できるトルクドライバー
- 簡単で素早いトルク設定
- 固定位置で制限なくネジ回し作業が出来る
- 時計回り/反時計回りのトルク制御のための安全なスリップオーバートルク機能
- トルク調整可能(2.0,3.0,4.0,5.0,6.0Nm)を素早く簡単に設定できます
- 6.35ミリ外付け六角ドライブのビット用,アダプターを介して差し込みソケットレンチにも適しています
- 6.35ミリ外付け六角ドライブのビット用,アダプターを介して差し込みソケットレンチにも適しています

7515 Kraftform Safe Torque レンチ, 2-6Nm

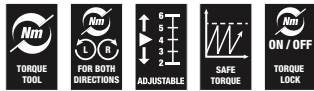

	EAN								
Code	4013288		Nm	Nm	Nm	Nm	Nm	Nm	
05075815001	228314	1/4"	2,0	3,0	4,0	5,0	6,0		1

7515/16 Kraftform Safe Torque スピード 汎用セット1

ツール16点セット。プロ用ドライバー/プロ用調整,およびトルク制御ドライバー用。時計回り/反時計回りに素早く設定でき,5つの調整可能な締め付けトルク(2.0,3.0,4.0,5.0,6.0 Nm)と1つの固定位置を備えた安全なスリップオーバートルク機構により,無制限に緩めたり締めたり出来る。

頑丈なクイックリリースホルダー。6.35ミリ六角ドライブ付きビットに最適。タフビット15本(長さ89ミリ)。

- 素早くトルクを調整できるトルクドライバー
- トルク調整可能(2.0,3.0,4.0,5.0,6.0Nm)を素早く簡単に設定できます
- Wera 2go シリーズ製品と組み合わせて使用できます

7515/16 Kraftform Safe Torque スピード 汎用セット1



	Code	EAN		
	05075851001	228338		1
			7515 1x 1/4"x2,0 Nm/3,0 Nm/4,0 Nm/ 5,0 Nm/6,0 Nm x147,5	
			851/4 Z 1x PH 2x89	
			867/4 Z TORX® B0 1x TX 10x89; 1x TX 15x89; 1x TX 20x89; 1x TX 25x89; 1x TX 30x89	
			867/4 IP TORX PLUS® 1x 10 IPx89; 1x 15 IPx89; 1x 20 IPx89; 1x 25 IPx89; 1x 30 IPx89	
			840/4 Z 1x 3,0x89; 1x 4,0x89; 1x 5,0x89; 1x 6,0x89 ¹⁾	

¹⁾六角ブレード

7515/7 Kraftform Safe Torque スピード 自転車用セット1

7点ツールセット。プロ用ドライバー/プロ用調整,およびトルク制御ドライバー用。時計回り/反時計回りに素早く設定でき,5つの調整可能な締め付けトルク(2.0,3.0,4.0,5.0,6.0 Nm)と1つの固定位置を備えた安全なスリップオーバートルク機構により,ネジ回し作業に制限無し。頑丈なクイックリリースホルダー。

自転車作業に最適。6.35ミリ六角ドライブのビットに適合。6種類のタフビット(長さ50ミリ),ビットの刃先とサイズは,Wera(ヴェラ)“Take it easy “色分けシステムのカラーコードとラベルで簡単に識別できます。

- 自転車工具セット
- 素早くトルクを調整できるトルクドライバー
- トルク調整可能(2.0,3.0,4.0,5.0,6.0Nm)を素早く簡単に設定できます
- “Take it easy”色分けシステム:形状によって色分けされています
- Wera 2go シリーズ製品と組み合わせて使用できます

7515/7 Kraftform Safe Torque スピード 自転車用セット1



Code	EAN		
05075850001	228321		1
		7515 1x 1/4"x2,0 Nm/3,0 Nm/4,0 Nm/ 5,0 Nm/6,0 Nm x147,5	
		867/4 TORX® BTZ 1x TX 10x50; 1x TX 25x50	
		840/4 BTZ 1x 2,5x50; 1x 3,0x50; 1x 4,0x50; 1x 5,0x50	

300 六角 単能型トルクドライバー

ヴェラ トルクインジケーター、トルク値設定付き、六角ネジ用。人間工学に基づいてデザインされたマルチコンポーネントクラフトフォームハンドル、手にかかる負担を軽減します。無制限のトルクによる、ネジのゆるめ作業ができます。ハードゾーンにより作業速度を高め、ソフトゾーンにより高いトルクを伝達できます。

ヘックスプラスにより、リセス(ネジの窪み)をなめるのを防ぎます。ブラックポイント刃先仕上げにより、耐食性が高く正確にネジとフィットできます。

300 六角 単能型トルクドライバー



	EAN	六角			六角	六角	六角	六角
Code	4013288	Nm	ft. lb.	mm	mm	mm	mm	
05027910001	096425	2,0	1,4	1,0	4	3,5	65	1
05027911001	096432	2,5	2,0	1,5	4	3,8	65	1
05027912001	096449	3,0	3,0	2,2	4	3,8	65	1

300 六角 単能型トルクドライバー ピistolハンドル

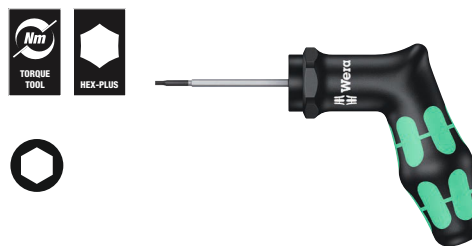

	EAN	六角			六角	六角	六角	六角
Code	4013288	Nm	ft. lb.	mm	mm	mm	mm	
05027913001	099150	4,0	5,0	3,7	160	100	65	1

300 TX トルクス単能型トルクドライバー

- トルクスネジ用

300 TX トルクス単能型トルクドライバー



	EAN	六角			六角	六角	六角	六角
Code	4013288	Nm	ft. lb.	mm	mm	mm	mm	
05027930001	093325	TX 6	0,6	0,4	4	3,5	65	1
05027931001	093332	TX 7	0,9	0,7	4	3,5	65	1
05027932001	093349	TX 8	1,2	0,9	4	3,5	65	1
05027933001	093356	TX 9	1,4	1,0	4	3,5	65	1
05027934001	093370	TX 10	2,0	1,5	4	3,8	65	1
05027935001	093363	TX 15	3,0	2,2	4	3,8	65	1

300 TX トルクス 単能型トルクドライバー ピistolハンドル



	EAN							
Code	4013288		Nm	ft.lb.	mm	mm	mm	
05027936001	099143	TX 20	5,0	3,7	160	100	65	1

300 IP トルクスプラスインジケーター

- トルクスプラスネジ用

300 IP トルクスプラスインジケーター



	EAN							
Code	4013288		Nm	ft. lb.	mm	mm	mm	
05028040001	093387	6 IP	0,6	0,4	4	3,5	65	1
05028041001	093394	7 IP	0,9	0,7	4	3,5	65	1
05028042001	093431	8 IP	1,2	0,9	4	3,5	65	1
05028043001	093400	9 IP	1,4	1,0	4	3,5	65	1
05028044001	093417	10 IP	2,0	1,5	4	3,8	65	1
05028045001	093424	15 IP	3,0	2,2	4	3,8	65	1

300 IP トルクスプラスインジケーター ピistolハンドル



	EAN							
Code	4013288		Nm	ft.lb.	mm	mm	mm	
05028046001	099136	20 IP	5,0	3,7	160	100	65	1

400 六角 単能型トルクドライバー T型ハンドル

ヴェラ トルクインジケーター、固定トルク付き、六角用。丈夫なスリックラッチは、設定されたトルクに達するとはっきりとクリック音と感触によるシグナルが発生し、それ以上トルクが加わらないように設計されています。

ゆるめるときのトルク値は、締め付けるときのトルク値よりも大幅に高く設定されており、楽に行えます。

人間工学に基づいたT型ハンドルは手にぴったりフィットするようにデザインされており、手にかかる負担を軽減し、力を伝達しやすくなっています。

400 六角 単能型トルクドライバー T型ハンドル



	EAN							
Code	4013288		Nm	mm	mm	mm		
05005080001	208835	4,0	4,0	60	48	100	2 3/8"	1
05005081001	208842	5,0	5,0	60	48	100	2 3/8"	1

400 TX トルクス単能型トルクドライバー T型ハンドル

- トルクスネジ用

400 TX トルクス単能型トルクドライバー T型ハンドル



	EAN							
Code	4013288		Nm	mm	mm	mm		
05005090001	208811	TX 20	4,0	60	48	100	2 3/8"	1
05005091001	208828	TX 25	5,0	60	48	100	2 3/8"	1

Safe-Torque A 1 トルクレンチ、6.35mm 四角差し込み、2-12Nm

空回り機能付トルクレンチ。設定トルクに達すると、工具を締めすぎないため、過大なトルクがかかることはない。時計回りと反時計回りのトルク操作を制御するための2~12Nmの設定範囲。

デフォルト値の簡単な設定と保存: 設定トルクに到達する際の可聴で触覚的なクリックにより、目的のトルク値の安全な設定が容易になる。

トルク機能なしの標準ラチェットとして使用するためのトルクロック機能付。

DIN 3122に準拠した6.35mm四角の最大トルク制限。わずか5°の振り幅により、限られたスペースでもラチェットを使用できるため、回転角のある用途にも使用できる。

- 空回り機能-設定トルクを締めすぎない
- トルクロック機能: トルク機能を無効にすると、ツールを緩める標準ラチェットとして使用したり、回転角を固定した用途に使用したりできる
- 時計回りおよび反時計回りのトルク操作の制御-トルクの有無にかかわらず締め付けおよび緩め作業
- トルク値目盛り付きで、設定されたトルク値に達すると、カチンと音が聞こえます。必要なトルク値を簡単に設定、保存できます
- わずか30°の小さな戻り角度のおかげで快適な作業
- ソケットロック付6.35mm四角差込

Safe-Torque A 1 トルクレンチ、6.35mm 四角差し込み、2-12Nm



	EAN															
Code	4013288		Nm	Nm	lbf. ft.	mm	mm	mm	mm	mm						
0507580001	223012	1/4"	2-12	0,10	2-9	244	94	38,5	31,6	23,7	9 39/64"	3 45/64"	1 33/64"	1 15/64"	15/16"	1

Safe-Torque A 2 トルクレンチ、6.35mm 六角差し込み、2-12 Nm

- 6.35mmビット用6.35mm六角差込

Safe-Torque A 2 トルクレンチ、6.35mm 六角差し込み、2-12 Nm



	EAN															
Code	4013288		Nm	Nm	lbf. ft.	mm	mm	mm	mm	mm						
05075801001	223036	1/4"	2-12	0,10	2-9	244	94	38,5	31,6	23,7	9 39/64"	3 45/64"	1 33/64"	1 15/64"	15/16"	1

Safe-Torque A 1 セット 1、1/4" 四角、2-12 Nm

頑丈なテキスタイルポーチにセットされた10点の6.35 mm トルクレンチ。

空回り機能付のトルクレンチ。設定されたトルクに達すると、ツールを締めすぎないため、過度のトルクをかけることができない。設定範囲2~12Nmで時計回りと反時計回りのトルク操作を制御する。

デフォルト値の簡単な設定と保存: 目盛り値に到達する際の可聴および触覚のクリックにより、目的のトルク値の安全な設定が簡単にできる。標準ラチェットとして使用するトルクロック機能付。

そのため回転角度のある用途にも使用できる。DIN3122に準拠した1/4"四角ヘッドの最大トルク制限。わずか5°の振り幅により、限られたスペースでもラチェットを使用できる。含まれるもの: Safe-Torque A 1トルクレンチ、6.35 mm 四角ヘッド、2-12 Nm、6.35 mm 差込付ソケット8点、短いエクステンション1点。

- ソケットロック付6.35 mm 四角差込

Safe-Torque A1 インチサイズ セット 1、1/4" 四角、2-12 Nm

頑丈なテキスタイルポーチにセットされた10点の6.35 mm トルクレンチ。

空回り機能付のトルクレンチ。設定されたトルクに達すると、ツールを締めすぎないため、過度のトルクをかけることができない。設定範囲2~12Nmで時計回りと反時計回りのトルク操作を制御する。

デフォルト値の簡単な設定と保存: 目盛り値に到達する際の可聴および触覚のクリックにより、目的のトルク値の安全な設定が簡単にできる。標準ラチェットとして使用するトルクロック機能付。

そのため回転角度のある用途にも使用できる。DIN3122に準拠した1/4"四角ヘッドの最大トルク制限。わずか5°の振り幅により、限られたスペースでもラチェットを使用できる。含まれるもの: Safe-Torque A 1トルクレンチ、6.35 mm 四角ヘッド、2-12 Nm、6.35 mm 差込付ソケット8点、短いエクステンション1点。

- ソケットロック付6.35 mm 四角差込

Safe-Torque A 1 セット 1、1/4" 四角、2-12 Nm



Code	EAN		
05075830001	4013288 223005		1
		○ Safe-Torque A 1 1x 1/4", 2-12 Nm	
		● 8790 HMA 1x 5,5x23,0; 1x 6,0x23,0; 1x 7,0x23,0; 1x 8,0x23,0; 1x 10,0x23,0; 1x 11,0x23,0; 1x 12,0x23,0; 1x 13,0x23,0	
		●○ 8794 SA 1x 1/4"x75,0	
		マジックテープ 240 1x 50,0x240,0	

Safe-Torque A1 インチサイズ セット 1、1/4" 四角、2-12 Nm



Code	EAN		
05075831001	4013288 223074		1
		○ Safe-Torque A 1 1x 1/4", 2-12 Nm	
		● 8790 HMA 1x 3/16"x23,0; 1x 7/32"x23,0; 1x 1/4"x23,0; 1x 3/32"x23,0; 1x 5/16"x23,0; 1x 3/8"x23,0; 1x 7/16"x23,0; 1x 1/2"x23,0	
		●○ 8794 SA 1x 1/4"x75,0	
		マジックテープ 240 1x 50,0x240,0	

Safe-Torque A 1 SHKセット1 6.35ミリ角ヘッド、2-12 Nm

空調制御システム用頑丈なテキスタイルボックス入り20点セット。Safe Torque A 1トルクレンチ、6.35ミリスクエアヘッドドライブ、2-12 Nm、スライドオーバー機構付き。設定トルクに達するとツールは締め付け過ぎないため、過度のトルクがかかることはありません。設定範囲は2~12Nmで、時計回り、反時計回りのトルク制御が可能。簡単な設定とデフォルト値の保存：目盛値到達時のクリック音と触覚により希望のトルク値を安全に設定できます。

トルク切り替えスイッチ付き：トルク切り替えスイッチなしの標準ラチェットとして使用でき、戻り角のある用途にも使用できます。DIN 3122に準拠した6.35ミリスクエアヘッドの破断トルク。

わずか5°の戻り角により狭い場所でも使用可能。付属品 Safe Torque A 1トルクレンチ、6.35ミリスクエアヘッド、2-12 Nm、6.35ミリドライブ付きソケット8個、6.35ミリドライブ付きビットソケット(六角ソケットレンチ、トルクス®)9個、ショートエクステンション1個。

- 配管、暖房、空調、特にシャワールームの設置、ガスボイラーやコンデニングボイラーの組み立てやメンテナンスに

Safe-Torque A 1 SHKセット1 6.35ミリ角ヘッド、2-12 Nm



Code	EAN		
05136073001	228376		1
		Safe-Torque A 1 1x 1/4", 2-12 Nm	
		8790 HMA 1x 5,5x23,0; 1x 6,0x23,0; 1x 7,0x23,0; 1x 8,0x23,0; 1x 10,0x23,0; 1x 11,0x23,0; 1x 12,0x23,0; 1x 13,0x23,0	
		8767 A HF 1x TX 15x28,0; 1x TX 20x28,0; 1x TX 25x28,0; 1x TX 30x28,0	
		8740 A HF 1x 3,0x28,0; 1x 4,0x28,0; 1x 5,0x28,0; 1x 6,0x28,0; 1x 8,0x28,0	
		Belt A 0/9 1x 39,0x238,0	
		8794 SA 1x 1/4"x75,0	
		マジックテープ 240 1x 50,0x240,0	

Safe-Torque A 2 セット 1、1/4" 六角、2-12 Nm

23点セット；触り心地がよく、コンパクトで頑丈なテキスタイルポーチに収納。小型で軽量のため持ち運びに便利。

6.35 mm 六角差込Safe-Torque A 2 トルクレンチ1点、測定範囲2~12 Nm、時計回りと反時計回りのトルク制御、トルク機能有無をセットできる締め付けと緩める作業、オーバートルク防止機能;72歯;わずか5°の振り幅;希望トルク値の簡単な設定と保存、設定値に達したときの可聴のクリックおよび触覚のバイブレーション;人間工学に基づいたハンドル;Zyklopソケット9点、ビット(6.35 mm、長さ50 mm)12点、ソケット(6.35 mm 六角から6.35 mm 四角ヘッド)用のアダプター1点。

- 6.35 mm ビット用6.35 mm 六角差込
- ヴェラ870/1 アダプターを使うと、1/4" ソケットに使えます

Safe-Torque A 2 セット 1、1/4" 六角、2-12 Nm



Code	EAN		
05075832001	223043		1
		Safe-Torque A 2 1x 1/4", 2-12 Nm	
		8790 HMA 1x 5,5x23,0; 1x 6,0x23,0; 1x 7,0x23,0; 1x 8,0x23,0; 1x 9,0x23,0; 1x 10,0x23,0; 1x 11,0x23,0; 1x 12,0x23,0; 1x 13,0x23,0	
		870/1 1x 1/4"x25 ¹⁾	
		851/4 Z 1x PH 2x50	
		867/4 Z TORX® 1x TX 10x50; 1x TX 15x50; 1x TX 20x50; 1x TX 25x50; 1x TX 27x50; 1x TX 30x50	
		840/4 Z 1x 2,5x50; 1x 3,0x50; 1x 4,0x50; 1x 5,0x50; 1x 6,0x50 ²⁾	
		マジックテープ 240 1x 50,0x240,0	

¹⁾フリクションボール;手動ナットスピナーソケット用
²⁾六角ブレード

クリークトルク A 6 セット 1、2,5-25 Nm

クリークトルクレンチ含む19点セット、
DIN EN ISO 6789-1: 2017-07に準じて高精度に
設計されています。

デフォルト値を簡単に設定と保存できます。

設定したトルク値に達するとクリック音と感触を確認
できます。

右利き用(時計回りのトルク制御)で、45本の歯が組み込
まれている正逆切替えレバーが付いています。

セット内容: クリークトルクレンチA6、1/4"差し込みのソケッ
ト6個、ヘックスプラス六角ソケット11個、プラスビット、ト
ルクスビット、およびエクステンションバーとソケットアダ
プター。

クリークトルク A 6 セット 1、2,5-25 Nm



Code	EAN		
05130110001	4013288 205643		1
		Click-Torque A 6 1x 1/4", 2,5-25 Nm	
		851/4 TZ 1x PH 2x50	
		867/4 Z TORX® 1x TX 15x50; 1x TX 20x50; 1x TX 25x50; 1x TX 27x50; 1x TX 30x50; 1x TX 40x50	
		840/4 Z 1x 3,0x50; 1x 4,0x50; 1x 5,0x50; 1x 6,0x50 ¹⁾	
		870/1 1x 1/4"x25 ²⁾	
		8794 SA 1x 1/4"x75,0	
		8790 HMA 1x 6,0x23,0; 1x 7,0x23,0; 1x 8,0x23,0; 1x 10,0x23,0; 1x 12,0x23,0; 1x 13,0x23,0	
		マジックテープ 240 1x 50,0x240,0	

¹⁾六角ブレード
²⁾フリクションボール;手動ナットスピナーソケット用

自転車 セット トルク 1・2,5-25 Nm

スペシャリストに送る自転車向け作業ツール16点セット、自転車に関連する最も重要な工具を詰め込み、メンテナンスを安全に実施でき、自転車自身を保護できます。

ヴェラデザインのclickトルクレンチ付き。

DIN EN ISO 6789-1: 2017-07基準の高精度デザイン、デフォルト値の設定と保存も簡単にできます。設定された値に達すると、はっきりクリック音と、感触が伝わります。

希望のトルク値を手作業で設定できます。時計回りのトルク制御とリバーシブル45本の歯のラチェットが付いています。

このトルクレンチは非常に小さく設計されており、適正なトルク範囲内で稼働します。

自転車向けのネジ作業用アクセサリ付きです。このセットには下記製品が含まれています: Click Torque A 5、 $\frac{1}{4}$ "、2.5 - 25 Nm。

$\frac{1}{4}$ "差し込みのソケット4個、Hex プラス六角ビットソケット7個とトルクスビットソケット4個。

ソケットとビットソケットは "Take it easy" 色分けシステム - 簡単に必要なツールを見分けます。

保持機能が付いているビットソケットにより、ツールからネジを落とすリスクを防ぎます。

ビットソケットは精度、耐摩耗耐性、ヴェラビットテクノロジーのすべての利点を備えています。

これらの工具は丈夫で表面保護付きの布製ボックスに収納されており、軽くて持ち運びやすいです。

自転車 セット トルク 1・2,5-25 Nm

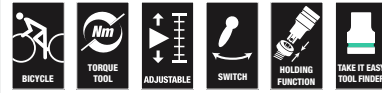

Code	EAN		
0500418001	4013288 207685		1
		Click-Torque A 5 1x $\frac{1}{4}$ "、2,5-25 Nm	
		8790 HMA 1x 10,0x23,0; 1x 13,0x23,0; 1x 14,0x23,0; 1x 15,0x23,0	
		8767 A 1x TX 10x28,0; 1x TX 20x28,0; 1x TX 25x28,0; 1x TX 30x28,0	
		8740 A HF 1x 3,0x28,0; 1x 4,0x28,0; 1x 5,0x28,0; 1x 5,0x100,0; 1x 6,0x28,0; 1x 6,0x100,0; 1x 8,0x28,0	
		マジックテープ 240 1x 50,0x240,0	

クリークトルク C1 レバー式ラチェット トルクレンチ、10-50 Nm

- 1/2" 四角差し込み、45ギア
- 測定範囲: 10-50 Nm、精度: +/- 3%、DIN EN ISO 6789-1:2017-07基準
- Wera クリックトルクレンチには、顎を地面に触れないようにクリックトルクカバーが付いています。汚れや損傷を防ぎ

クリークトルク C1 レバー式ラチェット トルクレンチ、10-50 Nm

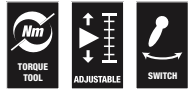

	EAN																
Code	4013288		Nm	Nm	lbf. ft.	mm	mm	mm	mm	mm							
05075620001	193216	1/2"	10-50	0,25	8-36	360	140	47	35	16,5	14 11/64"	5 33/64"	1 27/32"	1 3/8"	5/8"		1

クリークトルク C2 レバー式ラチェット トルクレンチ、20-100 Nm

- 1/2" 四角差し込み、45ギア
- 測定範囲: 20-100 Nm、精度: +/- 3%、DIN EN ISO 6789-1:2017-07基準
- Wera クリックトルクレンチには、顎を地面に触れないようにクリックトルクカバーが付いています。汚れや損傷を防ぎ

クリークトルク C2 レバー式ラチェット トルクレンチ、20-100 Nm

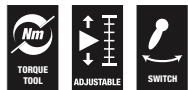

	EAN																
Code	4013288		Nm	Nm	lbf. ft.	mm	mm	mm	mm	mm							
05075621001	193223	1/2"	20-100	0,5	15-73	405	140	47	43	18,5	15 15/16"	5 33/64"	1 27/32"	1 11/16"	45/64"		1

クリークトルク C3 レバー式ラチェット トルクレンチ、40-200 Nm

- 1/2" 四角差し込み、45ギア
- 測定範囲: 40-200 Nm、精度: +/- 3%、DIN EN ISO 6789-1:2017-07 基準
- Wera クリックトルクレンチには、顎を地面に触れないようにクリックトルクカバーが付いています。汚れや損傷を防ぎ

クリークトルク C3 レバー式ラチェット トルクレンチ、40-200 Nm

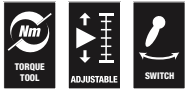

Code	EAN	□																
05075622001	193230	1/2"	40-200	1,0	30-146	510	140	47	43	18,5	20 5/64"	5 33/64"	1 27/32"	1 11/16"	45/64"			1



クリークトルク C3 セット 1、40-200 Nm

クリークトルクレンチ含む13点セット、DIN EN ISO 6789-1:2017-07に準じて高精度に設計されています。

デフォルト値を簡単に設定と保存できます。

設定したトルク値に達するとクリック音と感触を確認できます。

右利き用（時計回りのトルク制御）で、45本の歯が組み込まれている正逆切替えレバーが付いています。

セット内容: クリークトルクレンチC3、1/2"差し込みのソケット4個、ヘックスプラス六角ソケット7個、トルクストルクスビットソケット+エクステンションバー。

クリークトルク C3 セット 1、40-200 Nm



Code	EAN		
05075680001	4013288 207609		1
		Click-Torque C 3 1x 1/2", 40-200 Nm	
		● 8790 HMC 1x 10,0x37,0; 1x 13,0x37,0; 1x 17,0x37,0; 1x 19,0x37,0	
		⊕ 8767 C HF 1x TX 30x60,0; 1x TX 40x60,0; 1x TX 45x60,0; 1x TX 50x60,0	
		○ 8740 C HF 1x 6,0x60,0; 1x 8,0x60,0; 1x 10,0x60,0	
		●○ 8794 SC 1x 1/2"x125,0	

クリークトルク C3 セット2 コンクリート作業、40-200 Nm

11本組。ねじメーカーの指示に従って設定されたトルクモーメントで、セキュリティ関連のセメントねじ取付用です。

刃先形状によってカラーコードが施されており、サイズも刻印されているため必要な工具を視認し易くなっています。

- ねじメーカーの指示に従って設定されたトルクモーメントで、セキュリティ関連のセメントねじ取付用です
- 8790 C エアコンプレッサーまたは電動式インパクトレンチ 差込12.5 mm = 1/2"ドライブ (13 mm~21 mm) 用インパクトソケットレンチ
- リバーシブルラチェット付クリークトルク C3トルクレンチ、(測定範囲: 40-200 Nm、精度±3% (DIN EN ISO 6789-1:2017-07に準じる))
- プレミアムな布製工具箱に入った11点セット

クリークトルク C3 セット2 コンクリート作業、40-200 Nm



Code	EAN		
05075681001	4013288 217561		1
		Click-Torque C 3 1x 1/2", 40-200 Nm	
		● 8790 C Impaktor 1x 13,0x38,0; 1x 14,0x38,0; 1x 15,0x38,0; 1x 16,0x38,0; 1x 17,0x38,0; 1x 18,0x38,0; 1x 19,0x38,0; 1x 20,0x38,0; 1x 21,0x38,0	
		●○ 8894 SC 1x 1/2"x125,0	

クリークトルク C4 レバー式ラチェット トルクレンチ、60-300 Nm

- 1/2" 四角差し込み、45ギア
- 測定範囲: 60-300 Nm、精度: +/- 3%、DIN EN ISO 6789-1:2017-07 基準
- Wera クリックトルクレンチには、顎を地面に触れないようにクリックトルクカバーが付いています。汚れや損傷を防ぎ

クリークトルク C4 レバー式ラチェット トルクレンチ、60-300 Nm

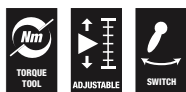

Code	EAN	□	Nm	Nm	lbf. ft.	mm	mm	mm	mm	mm	mm	mm	mm	mm	mm	mm	mm	mm
05075623001	193247	1/2"	60-300	1,0	45-220	595	140	47	43	18,5	23 27/64"	5 33/64"	1 27/32"	1 11/16"	45/64"			1

クリークトルク C5 レバー式ラチェット トルクレンチ、80-400 Nm

- 1/2" 四角差し込み、45ギア
- 測定範囲: 80-400 Nm、精度: +/- 3%、DIN EN ISO 6789-1:2017-07 基準
- Wera クリックトルクレンチには、顎を地面に触れないようにクリックトルクカバーが付いています。汚れや損傷を防ぎ

クリークトルク C5 レバー式ラチェット トルクレンチ、80-400 Nm



Code	EAN	□	Nm	Nm	lbf. ft.	mm	mm	mm	mm	mm	mm	mm	mm	mm	mm	mm	mm	mm
05075624001	193254	1/2"	80-400	1,0	60-295	680	140	47	43	18,5	26 49/64"	5 33/64"	1 27/32"	1 11/16"	45/64"			1

クリークトルク E1 レバー式ラチェット トルクレンチ、200-1000 Nm

- 3/4" 四角差し込み、45ギア
- 測定範囲: 200-1000 Nm、精度: +/- 3%、DIN EN ISO 6789-1:2017-07 基準
- Wera クリックトルクレンチには、顎を地面に触れないようにクリックトルクカバーが付いています。汚れや損傷を防ぎ

クリークトルク E1 レバー式ラチェット トルクレンチ、200-1000 Nm



Code	EAN	□	Nm	Nm	lbf. ft.	mm	mm	mm	mm	mm	mm	mm	mm	mm	mm	mm	mm	mm
05075630001	193261	3/4"	200-1000	1,00	148-737	1250	140	47	63	30	49 7/32"	5 33/64"	1 27/32"	2 31/64"	1 3/16"			1

クリック-トルク 時計回りおよび反時計回りのトルク制御用 R/L 調整可能トルクレンチ
間違いのないヴェラ デザインのトルクレンチをクリックしてください。時計回りおよび反時計回りのトルク制御用。DIN EN ISO 6789-1: 2017-07に適合した、高精度の非常に丈夫な設計。簡単に設定と保存ができるデフォルト値。スケール値に達したときに音と感触でわかるクリックが、必要なトルク値の安全な設定を促進します。丈夫なリリース機構により、スケール値に達したときに音と感触ではっきりとわかるリリース信号を確実に得られます。方向を変更するキャプティブ 3/4" 角頭インサート付き。

ソケットロック付きの 1/2" 角頭ドライブ。

- キャプティブ角頭インサートがスムーズに反転するため、時計回りおよび反時計回りのトルク制御が可能
- 測定範囲: 20-100 Nm、精度: +/- 3%、DIN EN ISO 6789-1:2017-07基準
- 45本の歯と1/2"の角頭ドライブ、ソケットロック付き
- トルク値目盛り付きで、設定されたトルク値に達すると、カチンと音が聞こえます。必要なトルク値を簡単に設定、保存できます
- 設定したトルク値に達したら、カチンと音が聞こえます
- Wera クリックトルクレンチには、顎を地面に触れないようにクリックトルクカバーが付いています。汚れや損傷を防ぎ

クリック - トルク C2 クリックトルク押込式プリセット型トルクレンチ、20-100 Nm

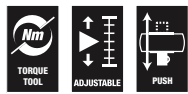

Code	EAN	□	Nm	Nm	lbf. ft.	mm	mm	mm	mm	mm	mm	mm	mm	mm	mm	mm	mm	mm	
05075625001	218926	1/2"	20-100	0,5	15-73	405	140	47	43	18,5	15 15/16"	5 33/64"	1 27/32"	1 11/16"	45/64"				1

クリック - トルク C3 クリックトルク押込式プリセット型トルクレンチ、40-200 Nm

- 測定範囲: 40-200 Nm、精度: +/- 3%、DIN EN ISO 6789-1:2017-07 基準
- キャプティブ角頭インサートがスムーズに反転するため、時計回りおよび反時計回りのトルク制御が可能
- 45本の歯と1/2"の角頭ドライブ、ソケットロック付き
- Wera クリックトルクレンチには、顎を地面に触れないようにクリックトルクカバーが付いています。汚れや損傷を防ぎ

クリック - トルク C3 クリックトルク押込式プリセット型トルクレンチ、40-200 Nm



Code	EAN	□	Nm	Nm	lbf. ft.	mm	mm	mm	mm	mm	mm	mm	mm	mm	mm	mm	mm	mm	
05075626001	218933	1/2"	40-200	1,0	30-146	510	140	47	43	18,5	20 5/64"	5 33/64"	1 27/32"	1 11/16"	45/64"				1

クリック - トルク E1 クリークトルク押込式プリセット型トルクレンチ、200-1000 Nm

- キャプティブ角頭インサートがスムーズに反転するため、時計回りおよび反時計回りのトルク制御が可能
- 測定範囲: 200-1000 Nm、精度: +/- 3%、DIN EN ISO 6789-1:2017-07 基準
- 45本の歯と³/₄"の角頭ドライブ
- Wera クリックトルクレンチには、顎を地面に触れないようにクリックトルクカバーが付いています。汚れや損

クリック - トルク E1 クリークトルク押込式プリセット型トルクレンチ、200-1000 Nm

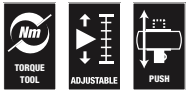

	EAN	□				—	—	—	—	—	—	—	—	—	—	—	—	—
Code	4013288		Nm	Nm	lbf. ft.	mm	mm	mm	mm	mm	mm	mm	mm	mm	mm	mm	mm	mm
05075631001	219053	³ / ₄ "	200-1000	1,0	148-737	1250	140	47	63	30	49 ⁷ / ₃₂ "	5 ³³ / ₆₄ "	1 ²⁷ / ₃₂ "	2 ³¹ / ₆₄ "	1 ³ / ₁₆ "			1

クリークトルク X1 差替式トルクレンチ、2.5-25 Nm

クリークトルクレンチハンドル、丈夫なヴェラデザイン、DIN EN ISO 6789-1: 2017-07に準じて高精度に設計されています。デフォルト値を簡単に設定と保存できます。

設定したトルク値に達するとクリック音と感触を確認できます。右手用と左手用で、9x12mmの四角ヘッドインサート。

- 9x12 mm差し込み
- 測定範囲: 2.5-25 Nm、精度: +/- 2%、DIN EN ISO 6789-1:2017-07 基準

クリークトルク X1 差替式トルクレンチ、2.5-25 Nm



—	EAN	□				—	S _k	l _k	—	—	—	—	—	—	—	—	—	—	
Code	4013288		Nm	Nm	lbf. ft.	mm	mm	mm	mm	mm	mm	mm	mm	mm	mm	mm	mm	mm	
05075651001	193773	9x12	2,5-25	0,10	1-18	292	17,5	240,0	121	42	24	20	11 ⁹ / ₆₄ "	4 ⁴⁹ / ₆₄ "	1 ²¹ / ₃₂ "	¹⁵ / ₁₆ "			1

*S_k = テスト取付具の回転軸までの深さゲージ; l_k = 保持位置からトルク測定点までの範囲

クリークトルク X2 差替式トルクレンチ、10-50 Nm

- 9x12 mm差し込み
- 測定範囲: 10-50 Nm、精度: +/- 3%、DIN EN ISO 6789-1:2017-07基準
- Wera クリックトルクレンチには、顎を地面に触れないようにクリックトルクカバーが付いています。汚れや損

クリークトルク X2 差替式トルクレンチ、10-50 Nm



—	EAN	□				—	S _k	l _k	—	—	—	—	—	—	—	—	—	—	
Code	4013288		Nm	Nm	lbf. ft.	mm	mm	mm	mm	mm	mm	mm	mm	mm	mm	mm	mm	mm	
05075652001	193797	9x12	10-50	0,25	8-36	338	17,5	285,0	140	47	29	20	13 ⁵ / ₁₆ "	5 ³³ / ₆₄ "	1 ²⁷ / ₃₂ "	¹ / ₈ "			1

*S_k = テスト取付具の回転軸までの深さゲージ; l_k = 保持位置からトルク測定点までの範囲

9530 ヒートポンプ/エアコン用トルクレンチセット

調整機能付きJokerスパナ3本付きクリックトルクトルクレンチ4点セット。冷凍空調システムやヒートポンプの取り付けや修理の際、ネジの接続部を適切に締め付けます。Wera(ヴェーラ)の特徴的なデザインのクリックトルクレンチ。DIN EN ISO 6789-1:2017-07により高精度で非常に頑丈な設計。

簡単な設定とデフォルト値の保存。目盛値に到達したときのクリック音と触覚により、希望のトルク値を安全に設定できます。

頑丈なリリース機構により、設定トルク値に達すると明確な音と触覚によるリリース信号が保証されます。時計回り、反時計回りのトルク制御用で、対応するトルクツールセットを取り付けるための14x18ミリスクエアヘッドインサート付きです。

Joker7880インサートスパナ3種は連続した平行ジョーを持ち、単一サイズのスパナ数種に代わる機能調整付きスパナです。

ツールを六角ボルトやネジに使用する際、必要なサイズが自動的にセットされます。ラチェット機能によりツールを取り外すことなく素早く安定したネジ締めが可能です。開口部のくぼみを使用することでわずか30°の戻り角を実現。

- 冷凍空調システムおよびヒートポンプの設置修理時に、ネジ止め部を適切に締め付けるためのセットです
- クリックトルクX7 トルクレンチ、交換可能なインサートツール14x18 ミリ用取付具付き
- 測定範囲 10-100 Nm, DIN EN ISO 6789-1:2017-07により、精度 ±4 %
- 調整可能な7880Jokerはそれぞれの用途のすべてのミリサイズとインチサイズをカバーします
- 六角ネジやボルトの自動連続保持
- レバーラチェット機能により、レンチを取り外すことなく、締め付け作業を迅速かつ簡単にできます
- レーザー刻印された耐摩耗QRコードにより使用するトルクレンチとトルクツールセットに応じた正しいトルク値を簡単に割り出すことができます

9530 ヒートポンプ/エアコン用トルクレンチセット



Code	EAN		
05136076001	4013288 228987		1
		Click-Torque X 7 1x 14x18, 10-100 Nm	
		7880 Joker XXL 1x 14x18x24-32x(1 ⁵ / ₁₆ "-1 1/4")x113,5	
		7880 Joker XL 1x 14x18x19-24x(3/4"-1 ⁵ / ₁₆ ")x95,0	
		7880 Joker L 1x 14x18x16-19x(5/8"-3/4")x85,5	

クリークトルク XP 1 単能型差替式トルクレンチ、2.5-25 Nm、2.5 Nm

単能型トルクレンチ、同じトルクで繰り返し作業する必要があるときに適しています。トルク値は、計測範囲内であらかじめ変更、設定できます。

リリースメカニズムにより、設定されたトルク値に達すると、明確に聞こえるクリック音が確認できます。交換可能なプラグインツール用四角ソケット、時計回りおよび反時計回りのトルク制御用です。

- 四角ソケット (9x12)、差替式工具、正逆のトルク制御にも適用
- クリークトルク単能型トルクレンチ、ヴェア独自の設計
- 測定範囲: 2.5-25 Nm、精度: +/- 2%、DIN EN ISO 6789-1:2017-07 基準
- ヴェアが設定している範囲内でトルクを変更できる

クリークトルク XP 1 単能型差替式トルクレンチ、2.5-25 Nm、2.5 Nm



		EAN																
Code	4013288		Nm	Nm	lbf. ft.	mm	S _k	l _k	mm	mm	mm	mm	mm	mm	mm	mm	mm	
05075670001	206169	9x12	2,5	2,5-25	2-18	217	17,5	180,0	137	35	24	20	8 35/64"	5 25/64"	1 3/8"	15/16"	1	
05075670010 ¹⁾	206206	9x12	2,5	2,5-25	2-18	217	17,5	180,0	137	35	24	20	8 35/64"	5 25/64"	1 3/8"	15/16"	1	

¹⁾ 測定範囲内、ご希望のトルクの設定は調整できます。以下の単位で希望の設定を行うことができます。Nm、kgf. m、lbf. ft.、ozf. in.、dN. m、kgf. cm、lbf. in.、in. oz.、cN. m、gf. m、ft. lb.、gf. cm.、in. lb.。

²⁾ S_k = テスト取付具の回転軸までの深さゲージ; l_k = 保持位置からトルク測定点までの範囲

クリークトルク XP 2 単能型差替式トルクレンチ、10-50 Nm、10 Nm

- 四角ソケット (9x12)、差替式工具、正逆のトルク制御にも適用
- 測定範囲: 10-50 Nm、精度: +/- 2%、DIN EN ISO 6789-1:2017-07 基準
- ヴェアが設定している範囲内でトルクを変更できる

クリークトルク XP 2 単能型差替式トルクレンチ、10-50 Nm、10 Nm



		EAN																
Code	4013288		Nm	Nm	lbf. ft.	mm	S _k	l _k	mm	mm	mm	mm	mm	mm	mm	mm	mm	
05075671001	206176	9x12	10,0	10-50	8-36	262	17,5	225,0	137	35	24	20	10 5/16"	5 25/64"	1 3/8"	15/16"	1	
05075671010 ¹⁾	206213	9x12	10,0	10-50	8-36	262	17,5	225,0	137	35	24	20	10 5/16"	5 25/64"	1 3/8"	15/16"	1	

¹⁾ 測定範囲内、ご希望のトルクの設定は調整できます。以下の単位で希望の設定を行うことができます。Nm、kgf. m、lbf. ft.、ozf. in.、dN. m、kgf. cm、lbf. in.、in. oz.、cN. m、gf. m、ft. lb.、gf. cm.、in. lb.。

²⁾ S_k = テスト取付具の回転軸までの深さゲージ; l_k = 保持位置からトルク測定点までの範囲



新品

簡単で間違いのないトルク値の決定

レーザー刻印された耐摩耗QRコードにより使用するトルクレンチやトルクツールセットに応じた正しいトルク値を簡単に割り出すことができます。スマートフォンやタブレットでスキャンするだけです(利用可能な場合は、両方のQRコード: トルクレンチとインサートツール)。スキャンしたツールを認識するウェブサイトが自動的に開きます(アプリは不要!)。その後必要なトルク値を入力すると、補正值が自動的に決定されます。計算式や計算の必要はありません。



www.wera.de/torque-advisor

7880 Joker XXL 自動調整スパナ レンチサイズ 24-32ミリ, 14x18ミリ

- クリークトルクレンチ X シリーズ、14x18 mm 差し込み
- 調整可能な7880Jokerはそれぞれの用途のすべてのミリサイズとインチサイズをカバーします
- 六角ネジやボルトの自動連続保持
- 保持時のレバー機構により、滑りや破損を防止します
- レバーラチェット機能により、レンチを取り外すことなく、締め付け作業を迅速かつ簡単にできます
- スパナ部のデザインにより、回転角度はわずか 30度です
- レーザー刻印された耐摩耗QRコードにより使用するトルクレンチとトルクツールセットに応じた正しいトルク値を簡単に割り出すことができます

7880 Joker XXL 自動調整スパナ レンチサイズ 24-32ミリ, 14x18ミリ



	EAN	□									
Code	4013288	mm	mm	mm	mm	mm	mm	mm	mm	mm	
05020173001	229380	14x18	24-32	15/16"-1 1/4"	24,0 27,0 30,0 32,0	62,2 68,0 70,2 70,4	15/16" 31/32" 1" 1 1/16" 1 1/8" 1 3/16" 1 1/4"	62,2 63,9 65,4 66,4 69,5 70,1 70,2	113,5	1	

7880 Joker XL 自動調整スパナ レンチサイズ 19-24ミリ, 14x18ミリ用

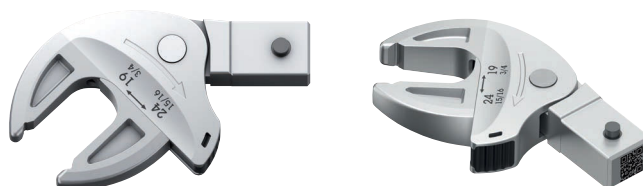

	EAN	□									
Code	4013288	mm	mm	mm	mm	mm	mm	mm	mm	mm	
05020172001	229366	14x18	19-24	19,0 20,0 21,0 22,0 24,0	51,6 53,6 55,4 56,7 56,7	3/4" 25/32" 13/16" 7/8" 15/16"	51,6 53,3 54,7 56,7 56,7	3/4"-15/16"	95	1	

7880 Joker L 自動調整スパナ レンチサイズ 16-19ミリ, 14x18ミリ用

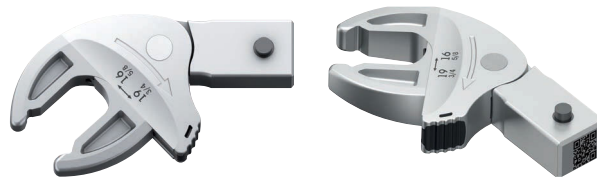

	EAN									
Code	4013288	mm	mm		mm			mm	mm	
05020171001	229359	14x18	16-19	5/8"-3/4"	16,0 17,0 18,0 19,0	44,6 46,7 48,2 49,1	5/8" 11/16" 3/4"	44,4 47,3 49,1	85,5	1

7770 トルクレンチ差替式用六角ヘッド, 9x12 mm

- 四角インサート工具 9x12 mm
- クリークトルクレンチ X シリーズ、9x12 mm 差し込み
- 用途: 六角ネジまたはナット
- セーフティピン付き
- クロムバナジウム鋼製インサート工具は高負荷作業に対応できます

7770 トルクレンチ差替式用六角ヘッド, 9x12 mm

より **A**

05078600001
05078601001
05078602001
05078603001
05078604001
05078605001



より **B**

05078606001
05078607001
05078608001
05078609001
05078610001
05078611001
05078612001



	EAN									
Code	4013288	mm	mm	mm	mm	mm	mm	mm	mm	
05078600001	196101	9x12	7	17,5	39,0	22,0	22,0	5,0		1
05078601001	196095	9x12	8	17,5	39,0	22,0	22,0	5,0		1
05078602001	196088	9x12	9	17,5	39,0	22,0	22,0	5,0		1
05078603001	196071	9x12	10	17,5	39,0	22,0	22,0	5,0		1
05078604001	196064	9x12	11	17,5	39,0	22,0	22,0	5,0		1
05078605001	196057	9x12	12	17,5	39,0	22,0	22,0	5,0		1
05078606001	196040	9x12	13	17,5	41,0	24,0	30,0	7,0		1
05078607001	196033	9x12	14	17,5	41,0	24,0	30,0	7,0		1
05078608001	196026	9x12	15	17,5	41,0	24,0	30,0	7,0		1
05078609001	196019	9x12	16	17,5	41,0	24,0	30,0	7,0		1
05078610001	196002	9x12	17	17,5	41,0	24,0	30,0	7,0		1
05078611001	196118	9x12	18	17,5	41,0	24,0	30,0	7,0		1
05078612001	196125	9x12	19	17,5	41,0	24,0	30,0	7,0		1

7780 トルクレンチ差替式用六角ヘッド, 14x18 mm

オープンエンドインサート、六角ネジまたはナット用。差込口14x18 mmクリークトルク Xシリーズのトルクレンチ用。

7780 トルクレンチ差替式用六角ヘッド, 14x18 mm

より **A**
05078670001



より **B**
05078671001
05078672001
05078673001
05078674001
05078675001
05078676001



より **C**
05078677001
05078678001
05078679001
05078680001
05078681001



より **D**
05078682001
05078683001
05078684001
05078685001
05078686001
05078687001



	EAN									
Code	4013288	mm	mm	mm	mm	mm	mm	mm	mm	
05078670001	196729	14x18	13	25,5	56,0	32,0	30,0	7,0	1	
05078671001	196736	14x18	14	25,5	58,0	33,0	32,0	8,0	1	
05078672001	196743	14x18	15	25,5	58,0	33,0	32,0	8,0	1	
05078673001	196750	14x18	16	25,5	58,0	33,0	32,0	9,0	1	
05078674001	196767	14x18	17	25,5	58,0	33,0	32,0	9,0	1	
05078675001	196774	14x18	18	25,5	58,0	33,0	32,0	9,7	1	
05078676001	196781	14x18	19	25,5	58,0	33,0	32,0	9,7	1	
05078677001	196798	14x18	21	25,5	61,0	36,0	52,0	11,0	1	
05078678001	196804	14x18	22	25,5	61,0	36,0	52,0	11,0	1	
05078679001	196811	14x18	24	27,5	61,0	36,0	52,0	12,0	1	
05078680001	196828	14x18	26	30,0	61,0	36,0	52,0	13,0	1	
05078681001	196835	14x18	27	30,0	61,0	36,0	52,0	13,0	1	
05078682001	196842	14x18	29	30,0	61,0	36,0	52,0	14,0	1	
05078683001	196859	14x18	30	30,0	61,0	36,0	52,0	14,0	1	
05078684001	196866	14x18	32	32,5	61,0	36,0	52,0	14,0	1	
05078685001	196873	14x18	36	32,5	61,0	36,0	52,0	15,0	1	
05078686001	196880	14x18	38	32,5	61,0	36,0	52,0	15,0	1	
05078687001	196897	14x18	41	32,5	61,0	36,0	52,0	15,0	1	

7771 トルクレンチ差替式用メガネヘッド, 9x12 mm

リングスパナインサート、六角ネジまたはナット用。差込口9x12 mmクリークトルク Xシリーズのトルクレンチ用。

7771 トルクレンチ差替式用メガネヘッド, 9x12 mm

より **A**

05078620001
05078621001
05078622001
05078623001
05078624001



より **B**

05078625001
05078626001
05078627001
05078628001
05078629001
05078630001
05078631001
05078632001



より **C**

05078633001



	EAN									
Code	4013288	mm	mm	mm	mm	mm	mm	mm	mm	
05078620001	196163	9x12	7	17,5	41,0	24,0	22,0	8,0	1	
05078621001	196156	9x12	8	17,5	41,0	24,0	22,0	8,0	1	
05078622001	196170	9x12	9	17,5	41,0	24,0	22,0	8,0	1	
05078623001	196187	9x12	10	17,5	41,0	24,0	22,0	8,0	1	
05078624001	196194	9x12	11	17,5	41,0	24,0	22,0	8,0	1	
05078625001	196200	9x12	12	17,5	44,0	27,0	22,0	11,0	1	
05078626001	196217	9x12	13	17,5	44,0	27,0	22,0	11,0	1	
05078627001	196224	9x12	14	17,5	44,0	27,0	22,0	11,0	1	
05078628001	196231	9x12	15	17,5	44,0	27,0	22,0	11,0	1	
05078629001	196248	9x12	16	17,5	44,0	27,0	22,0	11,0	1	
05078630001	196255	9x12	17	17,5	44,0	27,0	22,0	11,0	1	
05078631001	196262	9x12	18	17,5	44,0	27,0	22,0	11,0	1	
05078632001	196279	9x12	19	17,5	44,0	27,0	22,0	11,0	1	
05078633001	196286	9x12	21	17,5	51,0	34,0	33,0	15,0	1	

7781 トルクレンチ差替式用メガネヘッド, 14x18 mm

リングスパナインサート、六角ネジまたはナット用。差込口14x18 mmクリークトルク Xシリーズのトルクレンチ用。

7781 トルクレンチ差替式用メガネヘッド, 14x18 mm

より **A**
05078690001
05078691001
05078692001



より **B**
05078693001
05078694001
05078695001
05078696001
05078697001
05078698001
05078699001



より **C**
05078700001
05078701001
05078702001
05078703001
05078704001
05078705001



	EAN									
Code	4013288	mm	mm	mm	mm	mm	mm	mm	mm	
05078690001	196132	14x18	13	25,5	62,0	37,0	30,0	11,0	1	
05078691001	196576	14x18	14	25,5	62,0	37,0	30,0	11,0	1	
05078692001	196583	14x18	15	25,5	62,0	37,0	30,0	11,0	1	
05078693001	196590	14x18	16	25,5	64,0	39,0	28,0	12,0	1	
05078694001	196606	14x18	17	25,5	64,0	39,0	28,0	12,0	1	
05078695001	196620	14x18	18	25,5	64,0	39,0	28,0	12,0	1	
05078696001	196637	14x18	19	25,5	64,0	39,0	28,0	12,0	1	
05078697001	196644	14x18	21	25,5	64,0	39,0	28,0	12,0	1	
05078698001	196613	14x18	22	25,5	64,0	39,0	28,0	12,0	1	
05078699001	196651	14x18	24	25,5	64,0	39,0	28,0	12,0	1	
05078700001	196668	14x18	27	25,5	81,0	56,0	53,0	21,0	1	
05078701001	196675	14x18	30	25,5	81,0	56,0	53,0	21,0	1	
05078702001	196682	14x18	32	25,5	81,0	56,0	53,0	21,0	1	
05078703001	196699	14x18	34	28,0	81,0	56,0	53,0	21,0	1	
05078704001	196705	14x18	36	28,0	81,0	56,0	53,0	21,0	1	
05078705001	196712	14x18	41	30,0	81,0	56,0	53,0	21,0	1	

7772 A トルクレンチ差替式用ラチェットヘッド、レバー式、9x12 mm

ラチェットインサート、リバーシブル、1/4"四角ソケットレンチインサートと四角差し込みの1/4"接続パーツ。差込口9x12 mmクリークトルク Xシリーズのトルクレンチ用。

7772 A トルクレンチ差替式用ラチェットヘッド、レバー式、9x12 mm



	EAN									
Code	4013288	mm		mm	mm	mm	mm	mm	mm	
05078635001	196347	9x12	1/4"	17,5	49,0	32,0	28,0	15,0		1

7772 B トルクレンチ差替式用ラチェットヘッド、レバー式、9x12 mm

ラチェットインサート、リバーシブル、3/8"四角ソケットレンチインサートと四角差し込みの3/8"接続パーツ。差込口9x12 mmクリークトルク Xシリーズのトルクレンチ用。

7772 B トルクレンチ差替式用ラチェットヘッド、レバー式、9x12 mm



	EAN									
Code	4013288	mm		mm	mm	mm	mm	mm	mm	
05078636001	196446	9x12	3/8"	17,5	52,0	35,0	35,0	21,0		1

7772 C トルクレンチ差替式用ラチェットヘッド、レバー式、9x12 mm

ラチェットインサート、リバーシブル、1/2"四角ソケットレンチインサートと四角差し込みの1/2"接続パーツ。差込口9x12 mmクリークトルク Xシリーズのトルクレンチ用。

7772 C トルクレンチ差替式用ラチェットヘッド、レバー式、9x12 mm



	EAN									
Code	4013288	mm		mm	mm	mm	mm	mm	mm	
05078637001	196453	9x12	1/2"	20,0	58,0	41,0	42,0	23,0		1

7782 C トルクレンチ差替式用ラチェットヘッド、レバー式, 14x18 mm

ラチェットインサート、リバーシブル、1/2"四角ソケットレンチインサートと四角差し込みの1/2"接続パーツ。差込口14x18 mm
クリークトルク Xシリーズのトルクレンチ用。

7782 C トルクレンチ差替式用ラチェットヘッド、レバー式, 14x18 mm



	EAN									
Code	4013288	mm		mm	mm	mm	mm	mm	mm	
05078707001	196552	14x18	1/2"	20,0	66,0	41,0	42,0	23,0		1

7782 E トルクレンチ差替式用ラチェットヘッド、レバー式, 14x18 mm

ラチェットインサート、リバーシブル、3/4"四角ソケットレンチインサートと四角差し込みの3/4"接続パーツ。差込口14x18 mm
クリークトルク Xシリーズのトルクレンチ用。

7782 E トルクレンチ差替式用ラチェットヘッド、レバー式, 14x18 mm



	EAN									
Code	4013288	mm		mm	mm	mm	mm	mm	mm	
05078708001	196569	14x18	3/4"	30,0	90,0	65,0	65,0	36,0		1

7773 A トルクレンチ差替式用四角ヘッド, 9x12 mm

四角ドライブインサート、1/4"四角インサートと四角差し込み付きの1/4"接続パーツ、差込口9x12 mmクリークトルク Xシリーズのトルクレンチ用。

7773 A トルクレンチ差替式用四角ヘッド, 9x12 mm



	EAN									
Code	4013288	mm		mm	mm	mm	mm	mm	mm	
05078200001	023742	9x12	1/4"	17,5	44,0	28,0	21,0	14,0		1

7773 B トルクレンチ差替式用四角ヘッド, 9x12 mm

四角ドライブインサート、 $\frac{3}{8}$ "四角インサートと四角差し込み付きの $\frac{3}{8}$ "接続パーツ、差込口9x12 mmクリークトルク Xシリーズのトルクレンチ用。

7773 B トルクレンチ差替式用四角ヘッド, 9x12 mm



	EAN								
Code	4013288	mm		mm	mm	mm			
05078205001	023759	9x12	$\frac{3}{8}$ "	17,5	44,0	28,0	21,0	14,0	1

7773 C トルクレンチ差替式用四角ヘッド, 9x12 mm

四角ドライブインサート、 $\frac{1}{2}$ "四角インサートと四角差し込み付きの $\frac{1}{2}$ "接続パーツ、差込口9x12 mmクリークトルク Xシリーズのトルクレンチ用。

7773 C トルクレンチ差替式用四角ヘッド, 9x12 mm



	EAN								
Code	4013288	mm		mm	mm	mm	mm	mm	
05078210001	023766	9x12	$\frac{1}{2}$ "	17,5	44,0	28,0	21,0	14,0	1

7783 C トルクレンチ差替式用四角ヘッド, 14x18 mm

四角ドライブインサート、 $\frac{1}{2}$ "四角インサートと四角差し込み付きの $\frac{1}{2}$ "接続パーツ、差込口14x18 mmクリークトルク Xシリーズのトルクレンチ用。

7783 C トルクレンチ差替式用四角ヘッド, 14x18 mm



	EAN								
Code	4013288	mm		mm	mm	mm	mm	mm	
05078345001	024183	14x18	$\frac{1}{2}$ "	25,5	65,0	40,0	30,0	18,0	1

7783 E トルクレンチ差替式用四角ヘッド、押し込み型スイッチ式, 14x18 mm

ラチェットインサート、プッシュリバーシブル、 $\frac{3}{4}$ "四角ソケットレンチインサートと四角差し込みの $\frac{3}{4}$ "接続パーツ。
差込口14x18 mmクリークトルク Xシリーズのトルクレンチ用。

7783 E トルクレンチ差替式用四角ヘッド、押し込み型スイッチ式, 14x18 mm



	EAN									
Code	4013288	mm		mm	mm	mm	mm	mm	mm	
05078710001	196460	14x18	$\frac{3}{4}$ "	25,5	70,0	45,0	40,0	25,0		1

7774/1 トルクレンチ差替式用ビットヘッド, 9x12 mm

ビットアダプターインサート、 $\frac{1}{4}$ ". 差込口9x12 mmクリークトルク Xシリーズのトルクレンチ用。

7774/1 トルクレンチ差替式用ビットヘッド, 9x12 mm



	EAN									
Code	4013288	mm		mm	mm	mm	mm	mm	mm	
05078640001	196316	9x12	$\frac{1}{4}$ "	17,5	42,0	25,0	22,0	12,5		1

7774/2 トルクレンチ差替式用ビットヘッド, $\frac{5}{16}$ ", 9x12 mm

ビットアダプターインサート、 $\frac{5}{16}$ ". 差込口9x12 mmクリークトルク Xシリーズのトルクレンチ用。

7774/2 トルクレンチ差替式用ビットヘッド, $\frac{5}{16}$ ", 9x12 mm



	EAN									
Code	4013288	mm		mm	mm	mm	mm	mm	mm	
05078641001	196309	9x12	$\frac{5}{16}$ "	17,5	42,0	25,0	22,0	12,5		1

7774/3 トルクレンチ差替式用ビットヘッド, 5/16", 14x18 mm

ビットアダプターインサート、5/16"。差込口14x18 mmクリークトルク Xシリーズのトルクレンチ用。

7774/3 トルクレンチ差替式用ビットヘッド, 5/16", 14x18 mm



	EAN									
Code	4013288	mm		mm	mm	mm	mm	mm	mm	
05078642001	196293	14x18	5/16"	25,5	58,0	33,0	30,0	13,0	1	

7775 トルクレンチ差替式用オープンメガネヘッド, 9x12 mm

オープンリングスパナインサート、六角ネジまたはナット用。差込口9x12 mmクリークトルク Xシリーズのトルクレンチ用。

7775 トルクレンチ差替式用オープンメガネヘッド, 9x12 mm

より **A**
 05078650001
 05078651001
 05078652001
 05078653001
 05078654001
 05078655001



より **B**
 05078656001
 05078657001
 05078658001



	EAN									
Code	4013288	mm	mm	mm	mm	mm	mm	mm	mm	
05078650001	196330	9x12	10	17,5	44,0	27,0	22,0	11,0	1	
05078651001	196361	9x12	11	17,5	44,0	27,0	22,0	11,0	1	
05078652001	196378	9x12	12	17,5	44,0	27,0	22,0	11,0	1	
05078653001	196385	9x12	13	17,5	44,0	27,0	22,0	11,0	1	
05078654001	196392	9x12	14	17,5	44,0	27,0	22,0	11,0	1	
05078655001	196408	9x12	17	17,5	44,0	27,0	22,0	11,0	1	
05078656001	196415	9x12	18	17,5	49,0	32,0	33,0	15,0	1	
05078657001	196422	9x12	19	17,5	49,0	32,0	33,0	15,0	1	
05078658001	196439	9x12	22	17,5	49,0	32,0	33,0	15,0	1	

7776 トルクスソケット トルクレンチ差替式用ヘッド, 9x12 mm

トルクスインサート、差込口9x12 mmクリークトルク Xシリーズのトルクレンチ用。

7776 トルクスソケット トルクレンチ差替式用ヘッド, 9x12 mm

より **A**
 05078660001
 05078661001
 05078662001
 05078663001



より **B**
 05078664001



	EAN									
Code	4013288	mm		mm	mm	mm	mm	mm	mm	
05078660001	195968	9x12	TX 6	17,5	40,0	23,0	22,0	8,0	1	
05078661001	195975	9x12	TX 8	17,5	40,0	23,0	22,0	8,0	1	
05078662001	195982	9x12	TX 10	17,5	40,0	23,0	22,0	8,0	1	
05078663001	195999	9x12	TX 12	17,5	40,0	23,0	22,0	8,0	1	
05078664001	196149	9x12	TX 14	17,5	45,0	28,0	22,0	11,0	1	

7786 トルクソケット トルクレンチ差替式用ヘッド, 14x18 mm
トルクスインサート、差込口14x18 mmクリークトルク Xシリーズのトルクレンチ用。

7786 トルクソケット トルクレンチ差替式用ヘッド, 14x18 mm

より **A**
05078714001
05078715001



より **B**
05078716001
05078717001



	EAN								
Code	4013288	mm		mm	mm	mm	mm	mm	
05078714001	196507	14x18	TX 14	25,5	37,0	62,0	30,0	11,0	1
05078715001	196514	14x18	TX 18	25,5	37,0	62,0	30,0	11,0	1
05078716001	196521	14x18	TX 20	25,5	40,0	65,0	32,0	12,0	1
05078717001	196538	14x18	TX 24	25,5	40,0	65,0	32,0	12,0	1

7779/1 トルクレンチ差替式用アダプター, 9x12 mm
アダプターインサート、9x12 mm-14x18 mm四角プラグインに変換。差込口9x12 mmクリークトルク Xシリーズのトルクレンチ用。

7779/1 トルクレンチ差替式用アダプター, 9x12 mm



	EAN							
Code	4013288	mm	mm	mm	mm	mm	mm	
05078666001	196323	9x12	14x18	49,0	33,0	32,0	26,0	1

7779/2 トルクレンチ差替式用アダプター, 14x18 mm
アダプターインサート、14x18 mm-9x12 mm四角プラグインに変換。差込口14x18 mmクリークトルク Xシリーズのトルクレンチ用。

7779/2 トルクレンチ差替式用アダプター, 14x18 mm



	EAN							
Code	4013288	mm	mm	mm	mm	mm	mm	
05078667001	196545	14x18	9x12	52,0	27,0	28,0	21,0	1

7790/1 溶接用トルクレンチ差替式用ヘッド, 9x12 mm

プッシュフィット溶接アダプター、9x12 mmクリークトルク Xシリーズのトルクレンチ用。

- 特殊な接続に適用
- 溶接は溶接を専門とする会社に依頼するのが理想的です

7790/1 溶接用トルクレンチ差替式用ヘッド, 9x12 mm



	EAN							
Code	4013288	mm	mm	mm	mm	mm	mm	
05078720001	196354	9x12	24,0	8,0	22,0	14,0		1

7790/2 溶接用トルクレンチ差替式用ヘッド, 14x18 mm

プッシュフィット溶接アダプター、差込口14x18 mmクリークトルク Xシリーズのトルクレンチ用。

- 特殊な接続に適用
- 溶接は溶接を専門とする会社に依頼するのが理想的です

7790/2 溶接用トルクレンチ差替式用ヘッド, 14x18 mm



	EAN							
Code	4013288	mm	mm	mm	mm	mm	mm	
05078721001	196477	14x18	38,0	13,0	31,0	22,0		1

クリックトルク カバー

トルクレンチカバーは、作業中に本体を置くときに直接地面に触れるのを防ぎます。

また、不要な転がり防止し、専用の収納に取り付けて保管、管理することも可能です。

本体への取り付け取り外しは容易です。

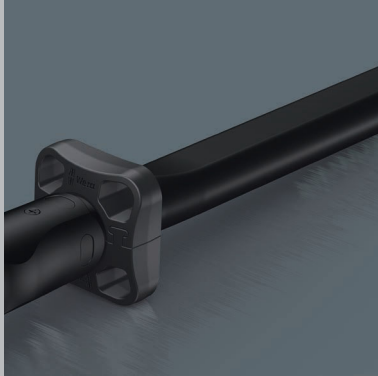

7762 クリックトルク カバー-M3

クリックトルク カバーはクリックトルク・トルクレンチ B 1, B 2, C 1, C 2, C 3, C 4, X 2, X 3, X 4, X 5, XP 4, Click-Torque R/L C 2 と Click-Torque R/L C 3 の付属品。

7762 クリックトルク カバー-M3



	EAN							
Code	4013288	mm	mm	mm				
05078709001	211767	55,0	55,0	21,5				1

7761 クリックトルク カバー-M4

クリックトルク カバーはクリックトルク・トルクレンチ C 5, X 6の付属品。

7761 クリックトルク カバー-M4



	EAN							
Code	4013288	mm	mm	mm				
05078706001	211750	55,0	55,0	21,5				1

7763 クリックトルク カバー-M5

クリックトルク カバーはクリックトルク・トルクレンチ E 1 と Click-Torque Push R/L E 1の付属品。

7763 クリックトルク カバー-M5



	EAN							
Code	4013288	mm	mm	mm				
05078711001	211774	73,0	73,0	27,0				1

2090 インパクトドライバー 90 Nm

高品質なインパクトドライバー、叩いた衝撃力を回転力に変える設計によって、固くしまったネジを電動工具を使用せずに緩める際などに使います。

ヴェラインパクトドライバーは、堅牢な二重曲線設計のおかげで特に効率が高くなっています。

M 4~M 8ネジ用。差し込み: 5/16"六角。

- 電動工具を使用せずにネジを緩める/締めることができる
- 衝撃を回転力に転換します
- ダブル曲線デザインは特に効率的
- 5/16" 六角差し込み

2090 インパクトドライバー 90 Nm



	EAN	⊙	⊙	⊙					
Code	4013288		mm						
05072014001	180926	5/16"	142,0	5 19/32"					1

2090/17 インパクトドライバーセット

- 2090 インパクトドライバー、90 Nm、アクセサリ付き
- 電動工具を使用せずにネジを緩める/締めることができる
- 衝撃を回転力に転換します
- ダブル曲線デザインは特に効率的
- 5/16" 六角差し込み

2090/17 インパクトドライバーセット



Code	EAN		
05072017001	179777		1
		2090 90 Nm 1x 5/16"x142,0	
		+ 851/2 Z PH 1x PH 2x32; 1x PH 3x32	
		+ 851/2 PH 1x PH 4x32	
		- 800/2 1x 2,0x12,0x41	
		○ 840/2 Z 1x 5x30; 1x 6x30; 1x 8x30; 1x 10x30	
		○ 840/2 1x 7,0x30	
		⊙ 867/2 Z TORX® 1x TX 30x35; 1x TX 40x35; 1x TX 45x35; 1x TX 50x35; 1x TX 55x35	
		⊙ 870/2 1x 3/8"x5/16" ¹⁾ ; 1x 1/2"x5/16" ¹⁾	

¹⁾With friction ball; for manual nut spinner sockets

プロフィールの寸法

TORX®トルクスネジ

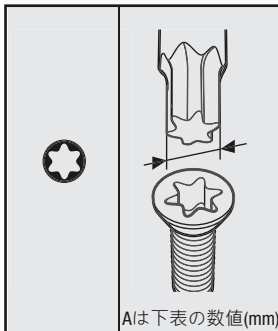

Aは下表の数値(mm)

TX 1	0,84
TX 2	0,94
TX 3	1,12
TX 4	1,30
TX 5	1,37
TX 6	1,65
TX 7	1,97
TX 8	2,30
TX 9	2,48
TX 10	2,72
TX 15	3,26
TX 20	3,84
TX 25	4,40
TX 27	4,96
TX 30	5,49
TX 40	6,60
TX 45	7,77
TX 50	8,79
TX 55	11,17
TX 60	13,20
TX 70	15,49

TORX PLUS®トルクスプラスネジ



Aは下表の数値(mm)

1 IP	0,84
2 IP	0,95
3 IP	1,13
4 IP	1,29
5 IP	1,41
6 IP	1,69
7 IP	1,97
8 IP	2,29
9 IP	2,48
10 IP	2,72
15 IP	3,25
20 IP	3,84
25 IP	4,39
27 IP	4,95
30 IP	5,49
40 IP	6,60
45 IP	7,77
50 IP	8,79
55 IP	11,16
60 IP	13,20
70 IP	15,48

TORQ-SET®トルクセットネジ

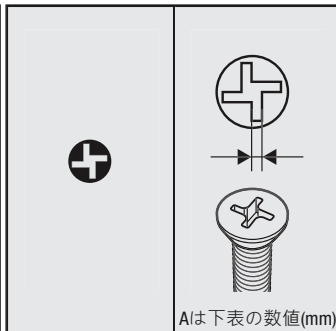

Aは下表の数値(mm)

0	0,43
1	0,43
2	0,43
3	0,48
4	0,56
5	0,63
6	0,71
8	0,84
10	0,96
1/4"	1,27
5/16"	1,60
3/8"	1,90
7/16"	2,23
1/2"	2,54

TRI-WING®トライウィングネジ

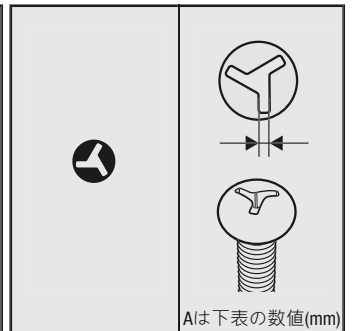

Aは下表の数値(mm)

0	0,45
1	0,57
2	0,75
3	0,95
4	1,08
5	1,23
6	1,54
7	1,87
8	2,17
9	2,48
10	2,78

XZNネジ

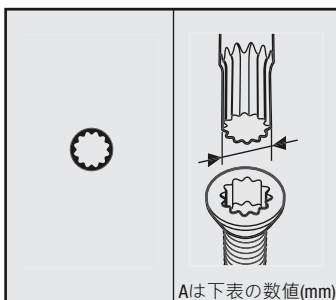

Aは下表の数値(mm)

M 4	3,83
M 5	4,80
M 6	6,00
M 8	7,20
M 10	9,60
M 12	11,41
M 14	13,22
M 16	15,63
M 18	16,85
M 20	19,25

Square スクエアネジ

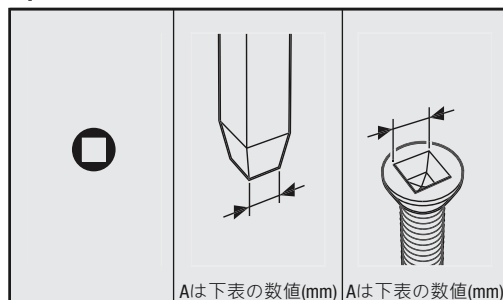

Aは下表の数値(mm)

00	1,27	1,4
0	1,78	2
1	2,31	2,5
2	2,85	3,1
3	3,37	3,7
4	4,84	5,1

Spanner スパナネジ

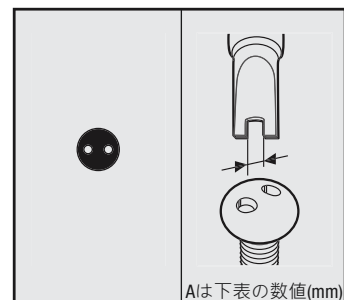

Aは下表の数値(mm)

4	1,52
6	2,41
8	2,79
10	3,30

トルク変換表

換算 単位	SI 単位			メートル法の目盛り		アメリカ・イギリス単位 メートル法の目盛り		
	cNm	dNm	Nm	cmkg	mkg	ft.lb	in.lb	in.oz
1 cNm =	1	0,1	0,01	0,1020	0,0010	0,0074	0,0885	1,4161
1 dNm =	10	1	0,1	1,0197	0,0102	0,0738	0,8851	14,1612
1 Nm =	100	10	1	10,1972	0,1020	0,7376	8,8508	141,6123
1 cmkg =	9,8067	0,9807	0,0981	1	0,0100	0,0723	0,8680	13,8874
1 mkg =	980,6650	98,0665	9,8067	100	1	7,2330	86,7964	1388,7422
1 ft.lb =	135,5818	13,5581	1,3558	13,8255	0,1383	1	12	192
1 in.lb =	11,2985	1,1298	0,1130	1,1521	0,0115	0,0833	1	16
1 in.oz =	0,7062	0,0706	0,0071	0,0720	0,0007	0,0052	0,0625	1

例1
 1 Nm = 0,102 mkg
 17,4 Nm = 17,4 x 0,102 mkg
 17,4 Nm = 1,775 mkg

例2
 1 mkg = 9,8067 Nm
 12,5 mkg = 12,5 x 9,8067 Nm
 12,5 mkg = 122,58 Nm

単位換算: Nmからmkgへ

1 Nm = 0,10197 mkg

Nm	0	1	2	3	4	5	6	7	8	9
0	0,00	0,10	0,20	0,31	0,41	0,51	0,61	0,71	0,82	0,92
10	1,02	1,12	1,22	1,33	1,43	1,53	1,63	1,73	1,84	1,94
20	2,04	2,14	2,24	2,35	2,45	2,55	2,65	2,75	2,86	2,96
30	3,06	3,16	3,26	3,37	3,47	3,57	3,67	3,77	3,87	3,98
40	4,08	4,18	4,28	4,38	4,49	4,59	4,69	4,79	4,89	5,00
50	5,10	5,20	5,30	5,40	5,51	5,61	5,71	5,81	5,91	6,02
60	6,12	6,22	6,32	6,42	6,53	6,63	6,73	6,83	6,93	7,04
70	7,14	7,24	7,34	7,44	7,55	7,65	7,75	7,85	7,95	8,06
80	8,16	8,26	8,36	8,46	8,57	8,67	8,77	8,87	8,97	9,08
90	9,18	9,28	9,38	9,48	9,59	9,69	9,79	9,89	9,99	10,10
100	10,20	10,30	10,40	10,50	10,60	10,71	10,81	10,91	11,01	11,11

単位換算: mkgからNmへ

1 mkg = 9,80665 Nm

mkg	0	1	2	3	4	5	6	7	8	9
0	0,00	9,81	19,61	29,42	39,23	49,03	58,84	68,65	78,45	88,26
10	98,07	107,87	117,68	127,49	137,29	147,10	156,91	166,71	176,52	186,33
20	196,13	205,94	215,75	225,55	235,36	245,17	254,97	264,78	274,59	284,39
30	294,20	304,01	313,81	323,62	333,43	343,23	353,04	362,85	372,65	382,46
40	392,27	402,07	411,88	421,69	431,49	441,30	451,11	460,91	470,72	480,53
50	490,33	500,14	509,95	519,75	529,56	539,37	549,17	558,98	568,79	578,59
60	588,40	598,21	608,01	617,82	627,63	637,43	647,24	657,05	666,85	676,66
70	686,47	696,27	706,08	715,89	725,69	735,50	745,31	755,11	764,92	774,73
80	784,53	794,34	804,15	813,95	823,76	833,57	843,37	853,18	862,99	872,79
90	882,60	892,41	902,21	912,02	921,83	931,63	941,44	951,25	961,05	970,86
100	980,67	990,47	1000,28	1010,08	1019,89	1029,70	1039,50	1049,31	1059,12	1068,92

単位換算: Nmからft.lbへ

1 Nm = 0,73756 ft.lb

Nm	0	1	2	3	4	5	6	7	8	9
0	0,00	0,74	1,48	2,21	2,95	3,69	4,43	5,16	5,90	6,64
10	7,38	8,11	8,85	9,59	10,33	11,06	11,80	12,54	13,28	14,01
20	14,75	15,49	16,23	16,96	17,70	18,44	19,18	19,91	20,65	21,39
30	22,13	22,86	23,60	24,34	25,08	25,81	26,55	27,29	28,03	28,76
40	29,50	30,24	30,98	31,72	32,45	33,19	33,93	34,67	35,40	36,14
50	36,88	37,62	38,35	39,09	39,83	40,57	41,30	42,04	42,78	43,52
60	44,25	44,99	45,73	46,47	47,20	47,94	48,68	49,42	50,15	50,89
70	51,63	52,37	53,10	53,84	54,58	55,32	56,05	56,79	57,53	58,27
80	59,00	59,74	60,48	61,22	61,96	62,69	63,43	64,17	64,91	65,64
90	66,38	67,12	67,86	68,59	69,33	70,07	70,81	71,54	72,28	73,02
100	73,76	74,49	75,23	75,97	76,71	77,44	78,18	78,92	79,66	80,39

単位換算: ft.lbからNmへ

1 ft.lb = 1,35581 Nm

ft.lb	0	1	2	3	4	5	6	7	8	9
0	0,00	1,36	2,71	4,07	5,42	6,78	8,13	9,49	10,85	12,20
10	13,56	14,91	16,27	17,63	18,98	20,34	21,69	23,05	24,40	25,76
20	27,12	28,47	29,83	31,18	32,54	33,90	35,25	36,61	37,96	39,32
30	40,67	42,03	43,39	44,74	46,10	47,45	48,81	50,16	51,52	52,88
40	54,23	55,59	56,94	58,30	59,66	61,01	62,37	63,72	65,08	66,43
50	67,79	69,15	70,50	71,86	73,21	74,57	75,93	77,28	78,64	79,99
60	81,35	82,70	84,06	85,42	86,77	88,13	89,48	90,84	92,20	93,55
70	94,91	96,26	97,62	98,97	100,33	101,69	103,04	104,40	105,75	107,11
80	108,46	109,82	111,18	112,53	113,89	115,24	116,60	117,96	119,31	120,67
90	122,02	123,38	124,73	126,09	127,45	128,80	130,16	131,51	132,87	134,23
100	135,58	136,94	138,29	139,65	141,00	142,36	143,72	145,07	146,43	147,78

単位換算: Nmから.in.lbへ

1 Nm = 8,85077 in.lb

Nm	0	1	2	3	4	5	6	7	8	9
0	0,00	8,85	17,70	26,55	35,40	44,25	53,10	61,96	70,81	79,66
10	88,51	97,36	106,21	115,06	123,91	132,76	141,61	150,46	159,31	168,16
20	177,02	185,87	194,72	203,57	212,42	221,27	230,12	238,97	247,82	256,67
30	265,52	274,37	283,22	292,08	300,93	309,78	318,63	327,48	336,33	345,18
40	354,03	362,88	371,73	380,58	389,43	398,28	407,14	415,99	424,84	433,69
50	442,54	451,39	460,24	469,09	477,94	486,79	495,64	504,49	513,34	522,20
60	531,05	539,90	548,75	557,60	566,45	575,30	584,15	593,00	601,85	610,70
70	619,55	628,40	637,26	646,11	654,96	663,81	672,66	681,51	690,36	699,21
80	708,06	716,91	725,76	734,61	743,46	752,32	761,17	770,02	778,87	787,72
90	796,57	805,42	814,27	823,12	831,97	840,82	849,67	858,52	867,38	876,23
100	885,08	893,93	902,78	911,63	920,48	929,33	938,18	947,03	955,88	964,73

単位換算: .lbから.in.lbへ

1 in.lb = 0,11298 Nm

in.lb	0	1	2	3	4	5	6	7	8	9
0	0,00	0,11	0,23	0,34	0,45	0,56	0,68	0,79	0,90	1,02
10	1,13	1,24	1,36	1,47	1,58	1,69	1,81	1,92	2,03	2,15
20	2,26	2,37	2,49	2,60	2,71	2,82	2,94	3,05	3,16	3,28
30	3,39	3,50	3,62	3,73	3,84	3,95	4,07	4,18	4,29	4,41
40	4,52	4,63	4,75	4,86	4,97	5,08	5,20	5,31	5,42	5,54
50	5,65	5,76	5,87	5,99	6,10	6,21	6,33	6,44	6,55	6,67
60	6,78	6,89	7,00	7,12	7,23	7,34	7,46	7,57	7,68	7,80
70	7,91	8,02	8,13	8,25	8,36	8,47	8,59	8,70	8,81	8,93
80	9,04	9,15	9,26	9,38	9,49	9,60	9,72	9,83	9,94	10,06
90	10,17	10,28	10,39	10,51	10,62	10,73	10,85	10,96	11,07	11,19
100	11,30	11,41	11,52	11,64	11,75	11,86	11,98	12,09	12,20	12,31

インチ・ミリ換算表

インチ		0	1	2	3	4	5	6	7	8	9
			25.400	50.800	76.200	101.600	127.000	152.400	177.800	203.200	228.600
$1/64$	0.015625	0.397	25.797	51.197	76.597	101.997	127.397	152.797	178.197	203.597	228.997
$1/32$	0.03125	0.794	26.194	51.594	76.994	102.394	127.794	153.194	178.594	203.994	229.394
$3/64$	0.046875	1.191	26.591	51.991	77.391	102.791	128.191	153.591	178.991	204.391	229.791
$1/16$	0.0625	1.588	26.988	52.388	77.788	103.188	128.588	153.988	179.388	204.788	230.188
$5/64$	0.078125	1.984	27.384	52.784	78.184	103.584	128.984	154.384	179.784	205.184	230.584
$3/32$	0.09375	2.381	27.781	53.181	78.581	103.981	129.381	154.781	180.181	205.581	230.981
$7/64$	0.109375	2.778	28.178	53.578	78.978	104.378	129.778	155.178	180.578	205.978	231.378
$1/8$	0.125	3.175	28.575	53.975	79.375	104.775	130.175	155.575	180.975	206.375	231.775
$9/64$	0.140625	3.572	28.972	54.372	79.772	105.172	130.572	155.972	181.372	206.772	232.172
$5/32$	0.15625	3.969	29.369	54.769	80.169	105.569	130.969	156.369	181.769	207.169	232.569
$11/64$	0.171875	4.366	29.766	55.166	80.566	105.966	131.366	156.766	182.166	207.566	232.966
$3/16$	0.1875	4.762	30.162	55.562	80.962	106.362	131.762	157.162	182.562	207.962	233.362
$13/64$	0.203125	5.159	30.559	55.959	81.359	106.759	132.159	157.559	182.959	208.359	233.759
$7/32$	0.21875	5.556	30.956	56.356	81.756	107.156	132.556	157.956	183.356	208.756	234.156
$15/64$	0.234375	5.953	31.353	56.753	82.153	107.553	132.953	158.353	183.753	209.153	234.553
$1/4$	0.25	6.350	31.750	57.150	82.550	107.950	133.350	158.750	184.150	209.550	234.950
$17/64$	0.265625	6.747	32.147	57.547	82.947	108.347	133.747	159.147	184.547	209.947	235.347
$9/32$	0.28125	7.144	32.544	57.944	83.344	108.744	134.144	159.544	184.944	210.344	235.744
$19/64$	0.296875	7.541	32.941	58.341	83.741	109.141	134.541	159.941	185.341	210.741	236.141
$5/16$	0.3125	7.938	33.338	58.738	84.138	109.538	134.938	160.338	185.738	211.138	236.538
$21/64$	0.328125	8.334	33.734	59.134	84.534	109.934	135.334	160.734	186.134	211.534	236.934
$11/32$	0.34375	8.731	34.131	59.531	84.931	110.331	135.731	161.131	186.531	211.931	237.331
$23/64$	0.359375	9.128	34.528	59.928	85.328	110.728	136.128	161.528	186.928	212.328	237.728
$3/8$	0.375	9.525	34.925	60.325	85.725	111.125	136.525	161.925	187.325	212.725	238.125
$25/64$	0.390625	9.922	35.322	60.722	86.122	111.522	136.922	162.322	187.722	213.122	238.522
$13/32$	0.40625	10.319	35.719	61.119	86.519	111.919	137.319	162.719	188.119	213.519	238.919
$27/64$	0.421875	10.716	36.116	61.516	86.916	112.316	137.716	163.116	188.516	213.916	239.316
$7/16$	0.4375	11.112	36.512	61.912	87.312	112.712	138.112	163.512	188.912	214.312	239.712
$29/64$	0.453125	11.509	36.909	62.309	87.709	113.109	138.509	163.909	189.309	214.709	240.109
$15/32$	0.46875	11.906	37.306	62.706	88.106	113.506	138.906	164.306	189.706	215.106	240.506
$31/64$	0.484375	12.303	37.703	63.103	88.503	113.903	139.303	164.703	190.103	215.503	240.903
$1/2$	0.5	12.700	38.100	63.500	88.900	114.300	139.700	165.100	190.500	215.900	241.300
$33/64$	0.515625	13.097	38.497	63.897	89.297	114.697	140.097	165.497	190.897	216.297	241.697
$17/32$	0.53125	13.494	38.894	64.294	89.694	115.094	140.494	165.894	191.294	216.694	242.094
$35/64$	0.546875	13.891	39.291	64.691	90.091	115.491	140.891	166.291	191.691	217.091	242.491
$9/16$	0.5625	14.288	39.688	65.088	90.488	115.888	141.288	166.688	192.088	217.488	242.888
$37/64$	0.578125	14.684	40.084	65.484	90.884	116.284	141.684	167.084	192.484	217.884	243.284
$19/32$	0.59375	15.081	40.481	65.881	91.281	116.681	142.081	167.481	192.881	218.281	243.681
$39/64$	0.609375	15.478	40.878	66.278	91.678	117.078	142.478	167.878	193.278	218.678	244.078
$5/8$	0.625	15.875	41.275	66.675	92.075	117.475	142.875	168.275	193.675	219.075	244.475
$41/64$	0.640625	16.272	41.672	67.072	92.472	117.872	143.272	168.672	194.072	219.472	244.872
$21/32$	0.65625	16.669	42.069	67.469	92.869	118.269	143.669	169.069	194.469	219.869	245.269
$43/64$	0.671875	17.066	42.466	67.866	93.266	118.666	144.066	169.466	194.866	220.266	245.666
$11/16$	0.6875	17.462	42.862	68.262	93.662	119.062	144.462	169.862	195.262	220.662	246.062
$45/64$	0.703125	17.859	43.259	68.659	94.059	119.459	144.859	170.259	195.659	221.059	246.459
$23/32$	0.71875	18.256	43.656	69.056	94.456	119.856	145.256	170.656	196.056	221.456	246.856
$47/64$	0.734375	18.653	44.053	69.453	94.853	120.253	145.653	171.053	196.453	221.853	247.253
$3/4$	0.75	19.050	44.450	69.850	95.250	120.650	146.050	171.450	196.850	222.250	247.650
$49/64$	0.765625	19.447	44.847	70.247	95.647	121.047	146.447	171.847	197.247	222.647	248.047
$25/32$	0.78125	19.844	45.244	70.644	96.044	121.444	146.844	172.244	197.644	223.044	248.444
$51/64$	0.796875	20.241	45.641	71.041	96.441	121.841	147.241	172.641	198.041	223.441	248.841
$13/16$	0.8125	20.638	46.038	71.438	96.838	122.238	147.638	173.038	198.438	223.838	249.238
$53/64$	0.828125	21.034	46.434	71.834	97.234	122.634	148.034	173.434	198.834	224.234	249.634
$27/32$	0.84375	21.431	46.831	72.231	97.631	123.031	148.431	173.831	199.231	224.631	250.031
$55/64$	0.859375	21.828	47.228	72.628	98.028	123.428	148.828	174.228	199.628	225.028	250.428
$7/8$	0.875	22.225	47.625	73.025	98.425	123.825	149.225	174.625	200.025	225.425	250.825
$57/64$	0.890625	22.622	48.022	73.422	98.822	124.222	149.622	175.022	200.422	225.822	251.222
$29/32$	0.90625	23.019	48.419	73.819	99.219	124.619	150.019	175.419	200.819	226.219	251.619
$59/64$	0.921875	23.416	48.816	74.216	99.616	125.016	150.416	175.816	201.216	226.616	252.016
$15/16$	0.9375	23.812	49.212	74.612	100.012	125.412	150.812	176.212	201.612	227.012	252.412
$61/64$	0.953125	24.209	49.609	75.009	100.409	125.809	151.209	176.609	202.009	227.409	252.809
$31/32$	0.96875	24.606	50.006	75.406	100.806	126.206	151.606	177.006	202.406	227.806	253.206
$63/64$	0.984375	25.003	50.403	75.803	101.203	126.603	152.003	177.403	202.803	228.203	253.603

単位はmm

コード番号索引

コード番号	ページ	コード番号	ページ	コード番号	ページ	コード番号	ページ
05 002900 001	254	05 003080 001	130	05 003386 001	108	05 003564 001	122
05 002901 001	251	05 003081 001	130	05 003387 001	108	05 003565 001	122
05 002910 001	255	05 003082 001	130	05 003388 001	108	05 003566 001	122
05 002913 001	255	05 003083 001	130	05 003389 001	108	05 003567 001	122
05 002920 001	255	05 003084 001	130	05 003390 001	106	05 003568 001	122
05 002923 001	255	05 003085 001	130	05 003391 001	106	05 003569 001	122
05 002926 001	255	05 003086 001	130	05 003392 001	106	05 003570 001	122
05 002930 001	255	05 003087 001	130	05 003393 001	106	05 003571 001	122
05 002933 001	255	05 003088 001	130	05 003460 001	84	05 003572 001	122
05 002936 001	255	05 003089 001	130	05 003461 001	84	05 003573 001	122
05 002938 001	255	05 003090 001	130	05 003462 001	84	05 003574 001	122
05 002940 001	255	05 003091 001	130	05 003463 001	84	05 003575 001	122
05 002943 001	255	05 003092 001	130	05 003499 001	102	05 003576 001	122
05 002946 001	255	05 003093 001	130	05 003500 001	98	05 003577 001	122
05 002948 001	255	05 003094 001	130	05 003501 001	102	05 003578 001	122
05 002950 001	255	05 003180 001	131	05 003502 001	102	05 003579 001	122
05 002960 001	255	05 003181 001	132	05 003503 001	102	05 003580 001	122
05 002966 001	255	05 003185 001	129	05 003504 001	102	05 003581 001	134
05 002968 001	255	05 003210 001	254	05 003505 001	102	05 003582 001	134
05 002970 001	255	05 003320 001	109	05 003506 001	102	05 003583 001	134
05 002973 001	255	05 003321 001	109	05 003507 001	102	05 003584 001	134
05 002976 001	255	05 003322 001	109	05 003508 001	102	05 003585 001	134
05 002980 001	255	05 003330 001	108	05 003509 001	102	05 003590 001	134
05 002990 001	253	05 003331 001	108	05 003510 001	102	05 003591 001	133
05 003010 001	102	05 003332 001	108	05 003511 001	102	05 003592 001	133
05 003030 001	130	05 003333 001	108	05 003512 001	102	05 003594 001	114
05 003031 001	130	05 003334 001	108	05 003513 001	102	05 003596 001	114
05 003032 001	130	05 003335 001	108	05 003514 001	102	05 003600 001	138
05 003033 001	130	05 003336 001	108	05 003515 001	102	05 003601 001	145
05 003034 001	130	05 003337 001	108	05 003516 001	102	05 003602 001	145
05 003035 001	130	05 003338 001	108	05 003517 001	102	05 003603 001	145
05 003036 001	130	05 003339 001	108	05 003518 001	102	05 003604 001	145
05 003037 001	130	05 003340 001	108	05 003519 001	102	05 003605 001	145
05 003038 001	130	05 003341 001	108	05 003520 001	102	05 003606 001	145
05 003039 001	130	05 003342 001	108	05 003521 001	102	05 003607 001	145
05 003040 001	130	05 003345 001	109	05 003522 001	102	05 003608 001	145
05 003041 001	130	05 003350 001	109	05 003523 001	102	05 003609 001	145
05 003042 001	130	05 003351 001	109	05 003524 001	110	05 003610 001	145
05 003043 001	130	05 003352 001	109	05 003525 001	110	05 003611 001	145
05 003044 001	130	05 003353 001	109	05 003526 001	110	05 003612 001	145
05 003050 001	130	05 003354 001	109	05 003527 001	111	05 003613 001	145
05 003051 001	130	05 003355 001	109	05 003528 001	110	05 003614 001	145
05 003052 001	130	05 003360 001	106	05 003529 001	111	05 003615 001	145
05 003054 001	130	05 003361 001	106	05 003530 001	110	05 003616 001	145
05 003056 001	130	05 003362 001	106	05 003531 001	109	05 003617 001	145
05 003059 001	128	05 003363 001	106	05 003533 001	96	05 003618 001	145
05 003060 001	128	05 003364 001	106	05 003535 001	97	05 003619 001	145
05 003061 001	128	05 003365 001	106	05 003536 001	112	05 003620 001	145
05 003062 001	128	05 003366 001	106	05 003550 001	115	05 003621 001	145
05 003063 001	128	05 003367 001	106	05 003551 001	122	05 003622 001	145
05 003064 001	128	05 003368 001	106	05 003552 001	122	05 003623 001	145
05 003065 001	128	05 003369 001	106	05 003553 001	122	05 003624 001	145
05 003066 001	128	05 003370 001	106	05 003554 001	122	05 003625 001	145
05 003067 001	128	05 003371 001	106	05 003555 001	122	05 003626 001	145
05 003068 001	128	05 003372 001	106	05 003556 001	122	05 003627 001	145
05 003069 001	128	05 003375 001	107	05 003557 001	122	05 003628 001	145
05 003070 001	128	05 003380 001	108	05 003558 001	122	05 003629 001	145
05 003071 001	128	05 003381 001	108	05 003559 001	122	05 003630 001	145
05 003072 001	128	05 003382 001	108	05 003560 001	122	05 003631 001	145
05 003073 001	128	05 003383 001	108	05 003561 001	122	05 003632 001	145
05 003074 001	128	05 003384 001	108	05 003562 001	122	05 003633 001	145
05 003075 001	128	05 003385 001	108	05 003563 001	122	05 003634 001	145

コード番号索引

コード番号	ページ	コード番号	ページ	コード番号	ページ	コード番号	ページ
05 003635 001	145	05 003753 001	123	05 003995 001	146	05 004351 001	280
05 003636 001	155	05 003755 001	94	05 003996 001	153	05 004352 001	277
05 003637 001	155	05 003756 001	101	05 003997 001	150	05 004353 001	277
05 003638 001	154	05 003760 001	181	05 004003 001	100	05 004354 001	277
05 003639 001	155	05 003765 001	181	05 004004 001	101	05 004355 001	278
05 003640 001	155	05 003780 001	139	05 004016 001	95	05 004356 001	278
05 003641 001	155	05 003781 001	140	05 004017 001	99	05 004357 001	277
05 003642 001	154	05 003785 001	121	05 004018 001	100	05 004500 001	105
05 003643 001	154	05 003793 001	173	05 004019 001	95	05 004501 001	105
05 003645 001	137	05 003820 001	152	05 004020 001	99	05 004502 001	105
05 003647 001	138	05 003821 001	152	05 004021 001	101	05 004503 001	105
05 003660 001	172	05 003822 001	152	05 004033 001	119	05 004504 001	105
05 003665 001	173	05 003823 001	152	05 004034 001	121	05 004505 001	105
05 003666 001	173	05 003824 001	152	05 004046 001	113	05 004506 001	105
05 003667 001	173	05 003825 001	152	05 004047 001	118	05 004507 001	105
05 003668 001	173	05 003826 001	152	05 004048 001	120	05 004508 001	105
05 003669 001	173	05 003827 001	152	05 004049 001	113	05 004509 001	105
05 003670 001	173	05 003828 001	152	05 004050 001	119	05 004510 001	105
05 003675 001	173	05 003829 001	152	05 004051 001	121	05 004511 001	105
05 003684 001	173	05 003830 001	150	05 004063 001	141	05 004512 001	105
05 003685 001	173	05 003831 001	150	05 004064 001	142	05 004525 001	105
05 003690 001	173	05 003832 001	150	05 004076 001	136	05 004530 001	126
05 003692 001	160	05 003833 001	150	05 004077 001	140	05 004531 001	126
05 003695 001	161	05 003834 001	150	05 004078 001	141	05 004532 001	126
05 003696 001	161	05 003835 001	150	05 004079 001	137	05 004533 001	126
05 003697 001	161	05 003836 001	150	05 004080 001	141	05 004534 001	126
05 003717 001	102	05 003837 001	150	05 004081 001	142	05 004535 001	126
05 003718 001	102	05 003838 001	150	05 004090 001	139	05 004536 001	126
05 003719 001	102	05 003840 001	152	05 004095 001	139	05 004537 001	126
05 003720 001	102	05 003841 001	152	05 004170 001	168	05 004538 001	126
05 003721 001	102	05 003842 001	152	05 004171 001	225	05 004539 001	126
05 003722 001	102	05 003843 001	152	05 004172 001	169	05 004540 001	126
05 003723 001	102	05 003844 001	152	05 004173 001	200	05 004541 001	126
05 003724 001	102	05 003845 001	152	05 004174 001	46	05 004542 001	126
05 003725 001	102	05 003850 001	150	05 004175 001	115	05 004543 001	126
05 003726 001	102	05 003851 001	150	05 004176 001	133	05 004544 001	126
05 003727 001	102	05 003852 001	150	05 004177 001	171	05 004545 001	127
05 003728 001	102	05 003853 001	150	05 004178 001	184	05 004550 001	148
05 003729 001	102	05 003854 001	150	05 004179 001	239	05 004551 001	148
05 003730 001	145	05 003855 001	150	05 004180 001	400	05 004552 001	148
05 003731 001	145	05 003856 001	150	05 004181 001	184	05 004553 001	148
05 003732 001	145	05 003857 001	150	05 004182 001	31	05 004554 001	148
05 003733 001	145	05 003858 001	150	05 004183 001	170	05 004555 001	148
05 003734 001	145	05 003880 001	103	05 004184 001	31	05 004556 001	148
05 003735 001	145	05 003881 001	108	05 004185 001	239	05 004557 001	148
05 003736 001	145	05 003882 001	107	05 004190 001	28	05 004558 001	148
05 003737 001	145	05 003883 001	103	05 004201 001	153	05 004559 001	148
05 003738 001	145	05 003884 001	104	05 004202 001	151	05 004560 001	148
05 003739 001	145	05 003890 001	111	05 004203 001	147	05 004561 001	148
05 003740 001	123	05 003891 001	111	05 004210 001	153	05 004562 001	148
05 003741 001	123	05 003892 001	161	05 004211 001	151	05 004563 001	148
05 003742 001	123	05 003893 001	162	05 004212 001	152	05 004565 001	149
05 003743 001	123	05 003970 001	124	05 004280 001	156	05 004570 001	142
05 003744 001	123	05 003971 001	131	05 004281 001	157	05 004571 001	142
05 003745 001	123	05 003972 001	129	05 004282 001	156	05 004572 001	142
05 003746 001	123	05 003973 001	125	05 004283 001	158	05 004573 001	142
05 003747 001	123	05 003974 001	132	05 004284 001	159	05 004574 001	142
05 003748 001	123	05 003980 001	135	05 004285 001	159	05 004575 001	142
05 003749 001	123	05 003981 001	135	05 004310 001	63	05 004576 001	142
05 003750 001	123	05 003982 001	89	05 004313 001	22	05 004577 001	142
05 003751 001	123	05 003990 001	78	05 004350 001	276	05 004578 001	142
05 003752 001	123	05 003991 001	66	05 004351 001	276	05 004580 001	143

コード番号	ページ	コード番号	ページ	コード番号	ページ	コード番号	ページ
05 004590 001	147	05 005310 001	62	05 006145 001	63	05 006516 001	81
05 004591 001	147	05 005315 001	62	05 006147 001	63	05 006517 001	81
05 004592 001	147	05 005320 001	62	05 006148 001	63	05 006518 001	83
05 004595 001	148	05 005325 001	62	05 006150 001	59	05 006519 001	83
05 004780 001	61	05 005330 001	62	05 006152 001	59	05 006520 001	83
05 004781 001	61	05 005335 001	62	05 006153 001	59	05 006521 001	83
05 004782 001	61	05 005340 001	62	05 006154 001	59	05 006522 001	83
05 004783 001	61	05 005400 001	104	05 006156 001	59	05 006523 001	80
05 004784 001	61	05 005410 001	106	05 006158 001	59	05 006524 001	80
05 004830 001	144	05 005420 001	104	05 006159 001	59	05 006525 001	80
05 004831 001	144	05 005430 001	125	05 006160 001	59	05 006526 001	81
05 004832 001	144	05 005440 001	127	05 006162 001	59	05 006527 001	81
05 004833 001	144	05 005450 001	126	05 006163 001	59	05 006528 001	81
05 004834 001	144	05 005451 001	123	05 006164 001	59	05 006529 001	81
05 004835 001	144	05 005452 001	124	05 006165 001	59	05 006530 001	82
05 004836 001	144	05 005460 001	151	05 006166 001	59	05 006531 001	82
05 004837 001	144	05 005470 001	149	05 006168 001	59	05 006532 001	82
05 004838 001	144	05 005480 001	146	05 006169 001	61	05 006533 001	82
05 004839 001	144	05 005490 001	143	05 006170 001	61	05 006534 001	82
05 004840 001	144	05 005500 001	122	05 006172 001	61	05 006535 001	82
05 004841 001	144	05 005501 001	122	05 006174 001	61	05 006536 001	82
05 004900 001	88	05 005502 001	122	05 006176 001	61	05 006537 001	82
05 004901 001	88	05 005503 001	122	05 006177 001	61	05 006538 001	82
05 004902 001	88	05 005504 001	122	05 006178 001	61	05 006539 001	82
05 004903 001	88	05 005505 001	122	05 006179 001	61	05 006540 001	83
05 004920 001	88	05 005506 001	122	05 006181 001	61	05 006541 001	83
05 004921 001	88	05 005507 001	122	05 006182 001	61	05 006542 001	83
05 004922 001	88	05 005508 001	122	05 006183 001	61	05 006543 001	83
05 004923 001	88	05 005509 001	122	05 006184 001	61	05 006544 001	83
05 004924 001	88	05 005510 001	122	05 006190 001	60	05 006545 001	83
05 004925 001	88	05 005511 001	122	05 006191 001	60	05 006546 001	83
05 004930 001	87	05 005512 001	122	05 006380 001	60	05 006550 001	79
05 004940 001	88	05 005513 001	122	05 006381 001	60	05 006551 001	79
05 004941 001	88	05 005514 001	122	05 006440 001	58	05 006552 001	79
05 004942 001	88	05 005515 001	122	05 006441 001	58	05 006553 001	79
05 004950 001	88	05 005516 001	122	05 006442 001	58	05 006554 001	79
05 004951 001	88	05 005517 001	122	05 006450 001	59	05 006555 001	79
05 004952 001	88	05 005518 001	122	05 006451 001	59	05 006556 001	80
05 004953 001	88	05 005519 001	122	05 006455 001	60	05 006557 001	80
05 004954 001	88	05 005520 001	122	05 006456 001	60	05 006558 001	80
05 004955 001	88	05 005521 001	122	05 006460 001	60	05 006559 001	80
05 004956 001	88	05 005522 001	122	05 006461 001	60	05 006560 001	80
05 004957 001	88	05 005523 001	122	05 006465 001	61	05 006561 001	83
05 004958 001	88	05 005524 001	122	05 006466 001	61	05 006562 001	83
05 004959 001	88	05 005525 001	122	05 006470 001	65	05 006563 001	83
05 004960 001	88	05 005526 001	122	05 006480 001	64	05 006564 001	83
05 004961 001	88	05 005530 001	116	05 006500 001	79	05 006565 001	83
05 004962 001	88	05 005531 001	117	05 006501 001	79	05 006566 001	81
05 004963 001	88	05 005540 001	117	05 006502 001	79	05 006567 001	81
05 004964 001	89	05 005655 001	62	05 006503 001	79	05 006568 001	82
05 004965 001	89	05 006100 001	58	05 006504 001	79	05 006569 001	82
05 004966 001	87	05 006105 001	58	05 006505 001	79	05 006570 001	82
05 004970 001	86	05 006110 001	58	05 006506 001	80	05 006571 001	82
05 004980 001	91	05 006115 001	58	05 006507 001	80	05 006572 001	82
05 004981 001	91	05 006116 001	58	05 006508 001	80	05 006573 001	82
05 005080 001	394	05 006120 001	58	05 006509 001	80	05 006574 001	82
05 005081 001	394	05 006121 001	58	05 006510 001	80	05 006575 001	67
05 005090 001	394	05 006125 001	58	05 006511 001	80	05 006576 001	67
05 005091 001	394	05 006126 001	58	05 006512 001	80	05 006577 001	67
05 005120 001	86	05 006130 001	58	05 006513 001	80	05 006578 001	67
05 005300 001	62	05 006135 001	58	05 006514 001	81	05 006579 001	67
05 005305 001	62	05 006140 001	58	05 006515 001	81	05 006580 001	67

コード番号索引

コード番号	ページ	コード番号	ページ	コード番号	ページ	コード番号	ページ
05 006581 001	67	05 008712 001	13	05 017015 001	9	05 020070 001	179
05 006582 001	68	05 008715 001	13	05 017020 001	9	05 020071 001	179
05 006583 001	68	05 008720 001	13	05 017040 001	9	05 020072 001	179
05 006584 001	68	05 008723 001	13	05 017041 001	9	05 020073 001	179
05 006585 001	68	05 008725 001	13	05 017050 001	9	05 020074 001	179
05 006586 001	69	05 008730 001	13	05 017052 001	9	05 020075 001	179
05 006587 001	69	05 008735 001	13	05 017054 001	9	05 020076 001	179
05 006588 001	69	05 008740 001	13	05 017056 001	9	05 020077 001	179
05 006589 001	69	05 008750 001	13	05 018100 001	232	05 020078 001	179
05 006590 001	68	05 008751 001	13	05 018110 001	231	05 020079 001	179
05 006591 001	68	05 008752 001	13	05 018111 001	231	05 020080 001	179
05 006592 001	68	05 008753 001	13	05 018140 001	233	05 020081 001	179
05 006600 001	77	05 008840 001	19	05 018141 001	233	05 020082 001	179
05 006601 001	77	05 008841 001	19	05 018142 001	233	05 020090 001	180
05 006603 001	76	05 008842 001	19	05 018150 001	233	05 020091 001	180
05 006604 001	77	05 008843 001	19	05 018151 001	233	05 020092 001	180
05 006605 001	71	05 008844 001	19	05 018152 001	233	05 020093 001	180
05 006607 001	76	05 008850 001	20	05 018153 001	233	05 020099 001	187
05 006608 001	75	05 008851 001	20	05 018154 001	233	05 020100 001	187
05 006609 001	71	05 008852 001	20	05 018155 001	233	05 020101 001	188
05 006611 001	75	05 008853 001	20	05 018156 001	233	05 020102 001	188
05 006612 001	74	05 008854 001	20	05 018157 001	233	05 020103 001	187
05 006613 001	73	05 008855 001	20	05 018160 001	232	05 020104 001	188
05 006614 001	74	05 008856 001	20	05 018161 001	232	05 020110 001	188
05 006616 001	73	05 008857 001	20	05 018162 001	232	05 020129 001	58
05 006617 001	72	05 008858 001	20	05 018163 001	232	05 020131 001	59
05 006618 001	70	05 008859 001	20	05 018164 001	232	05 020132 001	61
05 006619 001	70	05 008860 001	20	05 018165 001	232	05 020133 001	59
05 006630 001	66	05 008861 001	20	05 018166 001	232	05 020134 001	61
05 006631 001	65	05 008862 001	20	05 018167 001	232	05 020150 001	90
05 006640 001	78	05 008863 001	20	05 018168 001	232	05 020151 001	91
05 006641 001	79	05 008864 001	20	05 018169 001	232	05 020152 001	91
05 007610 001	12	05 008870 001	27	05 018170 001	232	05 020153 001	91
05 007620 001	12	05 008871 001	27	05 018171 001	233	05 020170 001	90
05 007621 001	12	05 008872 001	27	05 018172 001	233	05 020171 001	414
05 007635 001	12	05 008873 001	237	05 018173 001	233	05 020172 001	413
05 007640 001	12	05 008874 001	237	05 018260 001	8	05 020173 001	413
05 007670 001	12	05 008875 001	237	05 018262 001	8	05 020190 001	181
05 007671 001	12	05 008876 001	27	05 018264 001	8	05 020198 001	181
05 007672 001	12	05 008877 001	237	05 018266 001	8	05 020199 001	181
05 007673 001	12	05 008878 001	237	05 018268 001	8	05 020200 001	181
05 007674 001	12	05 008880 001	250	05 018270 001	8	05 020201 001	181
05 007675 001	12	05 008881 001	55	05 018272 001	8	05 020202 001	181
05 007676 001	12	05 008882 001	55	05 018274 001	8	05 020203 001	181
05 007677 001	12	05 008883 001	236	05 018282 001	10	05 020204 001	181
05 007680 001	22	05 008884 001	236	05 018283 001	10	05 020205 001	181
05 007681 001	23	05 008886 001	236	05 018287 001	10	05 020206 001	181
05 008006 001	11	05 009305 001	14	05 018300 001	8	05 020207 001	181
05 008007 001	11	05 009310 001	14	05 018301 001	8	05 020208 001	181
05 008008 001	11	05 009312 001	14	05 018302 001	8	05 020209 001	181
05 008009 001	11	05 009313 001	14	05 020012 001	178	05 020210 001	181
05 008015 001	11	05 009315 001	14	05 020013 001	178	05 020211 001	181
05 008027 001	11	05 009317 001	14	05 020014 001	177	05 020212 001	181
05 008055 001	11	05 009319 001	14	05 020015 001	177	05 020213 001	181
05 008060 001	11	05 009320 001	14	05 020016 001	177	05 020214 001	181
05 008061 001	11	05 009325 001	14	05 020022 001	178	05 020215 001	181
05 008100 001	26	05 009340 001	13	05 020064 001	179	05 020216 001	181
05 008101 001	18	05 009341 001	13	05 020065 001	179	05 020217 001	181
05 008102 001	18	05 009342 001	13	05 020066 001	179	05 020218 001	181
05 008705 001	13	05 009343 001	13	05 020067 001	179	05 020219 001	181
05 008706 001	13	05 017005 001	9	05 020068 001	179	05 020220 001	181
05 008710 001	13	05 017010 001	9	05 020069 001	179	05 020221 001	182

コード番号	ページ	コード番号	ページ	コード番号	ページ	コード番号	ページ
05 020228 001	185	05 021728 001	199	05 022604 001	203	05 022698 001	201
05 020229 001	186	05 021737 001	197	05 022606 001	203	05 022699 001	192
05 020230 001	183	05 021909 001	196	05 022608 001	203	05 022700 001	202
05 020231 001	183	05 021909 001	280	05 022610 001	203	05 022701 001	202
05 020232 001	182	05 022040 001	204	05 022612 001	203	05 022702 001	202
05 020233 001	186	05 022041 001	204	05 022614 001	203	05 022703 001	202
05 020234 001	186	05 022042 001	204	05 022616 001	203	05 022704 001	202
05 020235 001	186	05 022043 001	204	05 022630 001	203	05 022705 001	202
05 020240 001	185	05 022044 001	204	05 022631 001	203	05 022706 001	202
05 020241 001	183	05 022045 001	204	05 022632 001	203	05 022708 001	202
05 020259 001	181	05 022046 001	204	05 022633 001	203	05 022709 001	202
05 020260 001	181	05 022047 001	204	05 022634 001	203	05 022710 001	202
05 020261 001	181	05 022048 001	204	05 022635 001	203	05 022711 001	202
05 020262 001	181	05 022050 001	204	05 022636 001	203	05 022712 001	202
05 020263 001	181	05 022052 001	204	05 022637 001	203	05 022713 001	202
05 020264 001	181	05 022054 001	204	05 022638 001	203	05 022714 001	202
05 020302 001	183	05 022056 001	204	05 022639 001	195	05 022715 001	202
05 020310 001	189	05 022058 001	204	05 022640 001	195	05 022716 001	202
05 020311 001	189	05 022060 001	204	05 022641 001	195	05 022717 001	202
05 020312 001	189	05 022062 001	204	05 022651 001	203	05 022718 001	202
05 020313 001	189	05 022063 001	204	05 022652 001	203	05 022720 001	192
05 020314 001	189	05 022064 001	204	05 022653 001	203	05 022721 001	193
05 020500 001	181	05 022066 001	204	05 022654 001	203	05 022728 001	57
05 020501 001	181	05 022067 001	204	05 022655 001	203	05 022729 001	56
05 020502 001	181	05 022068 001	204	05 022656 001	203	05 022730 001	56
05 020503 001	181	05 022070 001	204	05 022657 001	203	05 022731 001	56
05 020504 001	181	05 022071 001	204	05 022658 001	203	05 022732 001	56
05 020505 001	181	05 022072 001	204	05 022659 001	203	05 022733 001	56
05 020506 001	181	05 022073 001	204	05 022660 001	201	05 022734 001	56
05 020507 001	181	05 022074 001	204	05 022661 001	201	05 022740 001	56
05 021005 001	205	05 022076 001	204	05 022662 001	201	05 022741 001	56
05 021010 001	205	05 022078 001	204	05 022663 001	201	05 022745 001	57
05 021015 001	205	05 022079 001	204	05 022664 001	201	05 022760 001	57
05 021020 001	205	05 022080 001	204	05 022665 001	201	05 022761 001	57
05 021025 001	205	05 022081 001	204	05 022666 001	201	05 022762 001	57
05 021030 001	205	05 022082 001	204	05 022667 001	201	05 022763 001	57
05 021035 001	205	05 022086 001	197	05 022668 001	201	05 022764 001	57
05 021040 001	205	05 022087 001	196	05 022669 001	192	05 022765 001	57
05 021045 001	205	05 022089 001	193	05 022670 001	203	05 022766 001	57
05 021050 001	205	05 022095 001	204	05 022671 001	203	05 022767 001	57
05 021055 001	205	05 022096 001	204	05 022672 001	203	05 022795 001	15
05 021060 001	205	05 022101 001	198	05 022673 001	203	05 022800 001	15
05 021065 001	205	05 022102 001	198	05 022674 001	203	05 022805 001	15
05 021070 001	205	05 022120 001	205	05 022675 001	203	05 022810 001	15
05 021075 001	205	05 022121 001	205	05 022676 001	203	05 022815 001	15
05 021080 001	205	05 022122 001	205	05 022677 001	203	05 022820 001	15
05 021085 001	205	05 022123 001	205	05 022678 001	203	05 022825 001	15
05 021090 001	205	05 022124 001	205	05 022680 001	209	05 022830 001	15
05 021095 001	205	05 022125 001	205	05 022681 001	209	05 022835 001	15
05 021406 001	197	05 022130 001	196	05 022682 001	209	05 022850 001	202
05 021600 001	205	05 022171 001	200	05 022683 001	209	05 022851 001	202
05 021605 001	205	05 022181 001	198	05 022684 001	209	05 022852 001	202
05 021610 001	205	05 022200 001	202	05 022685 001	209	05 022853 001	202
05 021615 001	205	05 022201 001	202	05 022686 001	209	05 022854 001	202
05 021620 001	205	05 022202 001	202	05 022687 001	209	05 022855 001	202
05 021625 001	205	05 022203 001	202	05 022688 001	209	05 022856 001	202
05 021630 001	205	05 022204 001	202	05 022689 001	207	05 022857 001	202
05 021632 001	205	05 022205 001	202	05 022693 001	201	05 022858 001	202
05 021635 001	205	05 022210 001	193	05 022694 001	201	05 022860 001	195
05 021640 001	205	05 022534 001	196	05 022695 001	201	05 022905 001	15
05 021645 001	205	05 022600 001	203	05 022696 001	201	05 022910 001	15
05 021721 001	199	05 022602 001	203	05 022697 001	201	05 022920 001	15

コード番号索引

コード番号	ページ	コード番号	ページ	コード番号	ページ	コード番号	ページ
05 023105 001	14	05 023450 001	43	05 024401 001	9	05 027105 001	204
05 023107 001	14	05 023451 001	44	05 024402 001	9	05 027106 001	204
05 023110 001	14	05 023452 001	45	05 024403 001	9	05 027107 001	204
05 023115 001	14	05 023453 001	43	05 024404 001	9	05 027108 001	204
05 023120 001	14	05 023454 001	44	05 024405 001	9	05 027109 001	204
05 023125 001	14	05 023456 001	45	05 024410 001	11	05 027110 001	204
05 023130 001	14	05 023460 001	42	05 024450 001	207	05 027111 001	204
05 023330 001	39	05 023461 001	42	05 024451 001	210	05 027201 001	206
05 023332 001	39	05 023470 001	229	05 024452 001	210	05 027202 001	206
05 023334 001	40	05 023471 001	228	05 024453 001	210	05 027203 001	206
05 023338 001	40	05 024001 001	211	05 024454 001	210	05 027204 001	206
05 023339 001	40	05 024002 001	211	05 024455 001	210	05 027205 001	206
05 023340 001	40	05 024003 001	211	05 024456 001	210	05 027206 001	206
05 023342 001	40	05 024004 001	211	05 024457 001	210	05 027207 001	206
05 023343 001	40	05 024005 001	211	05 024458 001	210	05 027208 001	206
05 023344 001	40	05 024008 001	211	05 024459 001	210	05 027209 001	206
05 023346 001	40	05 024010 001	211	05 024460 001	208	05 027210 001	206
05 023347 001	40	05 024012 001	211	05 024461 001	211	05 027211 001	206
05 023348 001	40	05 024013 001	211	05 024462 001	211	05 027212 001	206
05 023350 001	40	05 024015 001	211	05 024463 001	211	05 027213 001	206
05 023351 001	40	05 024020 001	211	05 024464 001	210	05 027214 001	206
05 023352 001	40	05 024100 001	211	05 024465 001	210	05 027215 001	206
05 023353 001	40	05 024105 001	211	05 024466 001	210	05 027405 001	29
05 023354 001	40	05 024160 001	211	05 024467 001	210	05 027450 001	49
05 023355 001	40	05 024161 001	211	05 024468 001	210	05 027455 001	29
05 023356 001	40	05 024162 001	211	05 024469 001	210	05 027456 001	35
05 023357 001	40	05 024163 001	211	05 024470 001	207	05 027910 001	393
05 023358 001	40	05 024164 001	211	05 024471 001	209	05 027911 001	393
05 023359 001	40	05 024165 001	211	05 024472 001	209	05 027912 001	393
05 023360 001	40	05 024166 001	211	05 024473 001	209	05 027913 001	393
05 023361 001	40	05 024167 001	211	05 024474 001	209	05 027930 001	393
05 023362 001	40	05 024168 001	211	05 024475 001	209	05 027931 001	393
05 023363 001	40	05 024170 001	209	05 024476 001	209	05 027932 001	393
05 023364 001	40	05 024171 001	209	05 024477 001	209	05 027933 001	393
05 023365 001	40	05 024172 001	209	05 024478 001	209	05 027934 001	393
05 023366 001	40	05 024173 001	209	05 024479 001	209	05 027935 001	393
05 023367 001	40	05 024174 001	209	05 024480 001	207	05 027936 001	394
05 023368 001	40	05 024175 001	209	05 024481 001	210	05 028000 001	16
05 023369 001	40	05 024176 001	209	05 024482 001	210	05 028001 001	16
05 023370 001	40	05 024177 001	209	05 024483 001	210	05 028002 001	16
05 023371 001	40	05 024178 001	209	05 024484 001	209	05 028003 001	16
05 023372 001	40	05 024179 001	207	05 024485 001	209	05 028004 001	16
05 023373 001	40	05 024199 001	211	05 024486 001	209	05 028005 001	16
05 023374 001	40	05 024200 001	211	05 024487 001	209	05 028008 001	16
05 023375 001	40	05 024202 001	211	05 024488 001	209	05 028010 001	16
05 023376 001	40	05 024204 001	211	05 024489 001	209	05 028012 001	16
05 023377 001	40	05 024206 001	211	05 026350 001	28	05 028013 001	16
05 023378 001	40	05 024208 001	211	05 026351 001	28	05 028015 001	16
05 023379 001	40	05 024210 001	211	05 026352 001	28	05 028020 001	16
05 023380 001	40	05 024242 001	208	05 026353 001	28	05 028029 001	17
05 023381 001	41	05 024244 001	207	05 026354 001	28	05 028030 001	17
05 023382 001	41	05 024335 001	208	05 026360 001	28	05 028031 001	17
05 023383 001	41	05 024350 001	210	05 026361 001	28	05 028032 001	17
05 023384 001	41	05 024351 001	210	05 026363 001	28	05 028033 001	17
05 023385 001	41	05 024352 001	210	05 026372 001	28	05 028034 001	17
05 023386 001	41	05 024353 001	210	05 026373 001	28	05 028035 001	17
05 023387 001	41	05 024354 001	210	05 026374 001	28	05 028036 001	17
05 023389 001	41	05 024355 001	210	05 026382 001	28	05 028037 001	17
05 023391 001	41	05 024356 001	210	05 027101 001	204	05 028038 001	17
05 023393 001	41	05 024357 001	210	05 027102 001	204	05 028040 001	394
05 023400 001	254	05 024358 001	210	05 027103 001	204	05 028041 001	394
05 023404 001	41	05 024400 001	9	05 027104 001	204	05 028042 001	394

コード番号	ページ	コード番号	ページ	コード番号	ページ	コード番号	ページ
05 028043 001	394	05 030100 001	47	05 032031 001	7	05 051065 001	234
05 028044 001	394	05 030101 001	47	05 032032 001	7	05 051066 001	235
05 028045 001	394	05 030102 001	47	05 032033 001	7	05 051205 001	250
05 028046 001	394	05 030103 001	47	05 032050 001	7	05 051272 001	249
05 028048 001	15	05 030104 001	47	05 032051 001	7	05 051273 001	52
05 028049 001	15	05 030105 001	47	05 032052 001	7	05 051274 001	250
05 028050 001	15	05 030106 001	47	05 032053 001	7	05 051276 001	35
05 028051 001	15	05 030107 001	47	05 032054 001	7	05 051461 001	251
05 028052 001	15	05 030108 001	47	05 032055 001	7	05 051462 001	249
05 028053 001	15	05 030109 001	48	05 032056 001	7	05 051464 001	52
05 028054 001	15	05 030110 001	47	05 032057 001	7	05 051465 001	248
05 028055 001	15	05 030111 001	47	05 032058 001	7	05 051482 001	248
05 028056 001	15	05 030112 001	47	05 032060 001	7	05 051492 001	247
05 028059 001	25	05 030113 001	48	05 032061 001	7	05 051493 001	247
05 028062 001	25	05 030114 001	48	05 032063 001	8	05 051500 001	338
05 028070 001	15	05 030115 001	48	05 032070 002	7	05 051501 001	338
05 028071 001	15	05 030116 001	48	05 032071 002	7	05 051502 001	338
05 028072 001	15	05 030117 001	47	05 033404 001	29	05 051510 001	219
05 028073 001	15	05 030118 001	47	05 040001 001	254	05 051511 001	220
05 028074 001	25	05 030119 001	47	05 042605 001	343	05 051512 001	220
05 028148 001	18	05 030120 001	48	05 042655 001	343	05 051575 001	85
05 028150 001	18	05 030121 001	48	05 042665 001	343	05 051576 001	85
05 028152 001	18	05 030122 001	48	05 042670 001	342	05 051580 001	84
05 028160 001	249	05 030135 001	48	05 042671 001	342	05 051582 001	84
05 028161 001	249	05 030150 001	49	05 042672 001	342	05 051583 001	84
05 028205 001	18	05 030151 001	49	05 042673 001	342	05 051587 001	84
05 028210 001	18	05 030158 001	48	05 042674 001	342	05 051601 001	85
05 028215 001	18	05 030159 001	48	05 042680 001	342	05 051603 001	85
05 028220 001	18	05 030160 001	33	05 042705 001	343	05 051611 001	85
05 028225 001	18	05 030170 001	51	05 042715 001	343	05 051613 001	85
05 028230 001	18	05 030180 001	51	05 042750 001	343	05 051835 001	254
05 029405 001	18	05 030181 001	38	05 042755 001	343	05 052490 001	336
05 029410 001	18	05 030330 001	49	05 042760 001	343	05 052500 001	336
05 029415 001	18	05 030331 001	49	05 042765 001	343	05 052501 001	337
05 029420 001	18	05 030400 001	48	05 042768 001	343	05 052502 001	336
05 029425 001	18	05 030401 001	48	05 050005 001	103	05 052503 001	336
05 029430 001	18	05 030402 001	48	05 050205 001	341	05 052504 001	336
05 029435 001	18	05 030403 001	48	05 050210 001	341	05 052575 001	338
05 029440 001	18	05 030404 001	48	05 050215 001	341	05 053425 001	339
05 029445 001	18	05 030405 001	48	05 050220 001	341	05 053455 001	339
05 029450 001	18	05 030406 001	48	05 050510 001	341	05 053457 001	339
05 029460 001	19	05 030410 001	49	05 050650 001	341	05 053458 001	339
05 029461 001	19	05 030411 001	49	05 051005 001	250	05 053459 001	339
05 029462 001	19	05 030412 001	49	05 051010 001	21	05 053520 001	337
05 029463 001	19	05 030413 001	49	05 051011 001	22	05 053522 001	337
05 029464 001	19	05 030414 001	49	05 051012 001	20	05 053870 001	337
05 029465 001	19	05 030415 001	49	05 051016 001	216	05 053872 001	337
05 029466 001	19	05 030416 001	49	05 051017 001	217	05 053923 001	335
05 029501 001	19	05 030417 001	49	05 051021 001	217	05 056064 001	315
05 029502 001	19	05 030418 001	49	05 051024 001	218	05 056066 001	315
05 029503 001	19	05 032001 001	6	05 051025 001	218	05 056068 001	315
05 029504 001	19	05 032002 001	6	05 051028 001	218	05 056158 001	360
05 029505 001	19	05 032003 001	6	05 051030 001	252	05 056159 001	358
05 029506 001	19	05 032004 001	6	05 051031 001	252	05 056161 001	357
05 029507 001	19	05 032005 001	6	05 051032 001	219	05 056164 001	358
05 029510 001	26	05 032006 001	6	05 051040 001	251	05 056168 001	360
05 030080 001	49	05 032007 001	6	05 051041 001	251	05 056172 001	314
05 030081 001	49	05 032020 001	6	05 051042 001	224	05 056174 001	314
05 030082 001	49	05 032021 001	6	05 051043 001	52	05 056176 001	314
05 030083 001	49	05 032022 001	6	05 051045 001	98	05 056200 001	315
05 030084 001	49	05 032023 001	6	05 051060 001	234	05 056203 001	315
05 030099 001	47	05 032030 001	7	05 051061 001	235	05 056210 001	315

コード番号索引

コード番号	ページ	コード番号	ページ	コード番号	ページ	コード番号	ページ
05 056220 001	315	05 056681 001	318	05 057450 001	355	05 057705 001	294
05 056225 001	315	05 056682 001	318	05 057460 001	227	05 057710 001	294
05 056233 001	315	05 056683 001	318	05 057470 001	228	05 057715 001	294
05 056240 001	315	05 056684 001	318	05 057471 001	238	05 057720 001	294
05 056294 001	360	05 056685 001	318	05 057472 001	54	05 057750 001	289
05 056295 001	359	05 056686 001	318	05 057473 001	229	05 057751 001	286
05 056296 001	359	05 056687 001	318	05 057474 001	230	05 057752 001	284
05 056303 001	318	05 056700 001	296	05 057480 001	215	05 057760 001	299
05 056305 001	318	05 056702 001	296	05 057481 001	79	05 057761 001	297
05 056310 001	318	05 056704 001	296	05 057482 001	214	05 057762 001	297
05 056315 001	318	05 056710 001	297	05 057483 001	214	05 057763 001	295
05 056320 001	318	05 056712 001	297	05 057490 001	69	05 057770 001	307
05 056325 001	318	05 056714 001	297	05 057505 001	322	05 057772 001	303
05 056330 001	318	05 056720 001	297	05 057510 001	322	05 057773 001	307
05 056332 001	318	05 056722 001	297	05 057515 001	322	05 057775 001	303
05 056335 001	318	05 056724 001	297	05 057520 001	322	05 057776 001	303
05 056340 001	318	05 056805 001	298	05 057525 001	322	05 057777 001	306
05 056341 001	322	05 056810 001	298	05 057530 001	322	05 057778 001	306
05 056342 001	322	05 056812 001	298	05 057603 001	317	05 057790 001	324
05 056343 001	322	05 056815 001	298	05 057604 001	317	05 057900 001	356
05 056344 001	322	05 056820 001	298	05 057605 001	317	05 057908 001	356
05 056345 001	322	05 056825 001	298	05 057606 001	317	05 058005 001	302
05 056346 001	322	05 056835 001	298	05 057615 001	284	05 058010 001	302
05 056350 001	319	05 056910 001	298	05 057616 001	284	05 058015 001	302
05 056352 001	319	05 056915 001	298	05 057617 001	284	05 058020 001	302
05 056354 001	319	05 056925 001	298	05 057620 001	295	05 059293 001	222
05 056356 001	319	05 057113 001	226	05 057621 001	295	05 059294 001	224
05 056358 001	319	05 057114 001	226	05 057622 001	295	05 059295 001	223
05 056374 001	352	05 057115 001	358	05 057623 001	303	05 059297 001	225
05 056375 001	357	05 057122 001	355	05 057624 001	303	05 059298 001	221
05 056400 001	285	05 057150 001	329	05 057625 001	303	05 059299 001	221
05 056402 001	285	05 057151 001	329	05 057626 001	303	05 059305 001	316
05 056404 001	285	05 057152 001	329	05 057627 001	303	05 059307 001	316
05 056410 001	285	05 057153 001	329	05 057628 001	303	05 059310 001	316
05 056412 001	285	05 057160 001	329	05 057631 001	324	05 059315 001	316
05 056414 001	285	05 057161 001	329	05 057632 001	324	05 059320 001	316
05 056420 001	286	05 057162 001	329	05 057644 001	319	05 059325 001	316
05 056422 001	286	05 057163 001	329	05 057645 001	319	05 059330 001	316
05 056424 001	286	05 057225 001	316	05 057646 001	319	05 059335 001	316
05 056440 001	356	05 057235 001	316	05 057656 001	289	05 059337 001	316
05 056470 001	366	05 057240 001	316	05 057657 001	289	05 059340 001	316
05 056471 001	362	05 057412 001	354	05 057661 001	299	05 059345 001	316
05 056472 001	362	05 057415 001	354	05 057662 001	299	05 059450 001	316
05 056473 001	361	05 057416 001	353	05 057664 001	308	05 059451 001	316
05 056474 001	361	05 057417 001	347	05 057665 001	308	05 059452 001	316
05 056478 001	362	05 057418 001	167	05 057666 001	308	05 059453 001	316
05 056490 001	165	05 057420 001	351	05 057667 001	308	05 059466 001	316
05 056491 001	165	05 057421 001	353	05 057671 001	325	05 059472 001	316
05 056500 001	288	05 057422 001	365	05 057672 001	325	05 059478 001	316
05 056505 001	288	05 057423 001	365	05 057675 001	334	05 059480 001	316
05 056507 001	288	05 057424 001	368	05 057676 001	334	05 059486 001	316
05 056510 001	288	05 057430 001	351	05 057680 001	346	05 059488 001	316
05 056515 001	288	05 057431 001	353	05 057682 001	347	05 059489 001	316
05 056520 001	288	05 057432 001	364	05 057683 001	347	05 059490 001	316
05 056525 001	288	05 057433 001	363	05 057684 001	347	05 059492 001	316
05 056535 001	288	05 057434 001	367	05 057688 001	347	05 059496 001	316
05 056605 001	287	05 057435 001	364	05 057690 001	346	05 059500 001	316
05 056610 001	287	05 057436 001	363	05 057691 001	348	05 059530 001	290
05 056625 001	287	05 057437 001	363	05 057692 001	348	05 059532 001	290
05 056653 001	215	05 057438 001	364	05 057693 001	348	05 059534 001	290
05 056662 001	288	05 057440 001	367	05 057695 001	348	05 059540 001	291
05 056680 001	318	05 057441 001	350	05 057697 001	346	05 059542 001	291

コード番号	ページ	コード番号	ページ	コード番号	ページ	コード番号	ページ
05 059544 001	291	05 059805 001	292	05 060140 001	312	05 060297 001	327
05 059550 001	291	05 059810 001	292	05 060141 001	312	05 060298 001	327
05 059552 001	291	05 059815 001	292	05 060142 001	312	05 060300 001	327
05 059554 001	291	05 059855 001	292	05 060143 001	312	05 060301 001	327
05 059602 001	321	05 059860 001	292	05 060144 001	312	05 060302 001	327
05 059603 001	321	05 059865 001	292	05 060145 001	312	05 060303 001	327
05 059604 001	321	05 059896 001	303	05 060146 001	312	05 060304 001	327
05 059605 001	321	05 059897 001	303	05 060147 001	326	05 060400 001	329
05 059610 001	321	05 059900 001	300	05 060148 001	326	05 060401 001	329
05 059615 001	321	05 059902 001	300	05 060149 001	326	05 060402 001	329
05 059620 001	321	05 059904 001	300	05 060150 001	326	05 060403 001	329
05 059625 001	321	05 059910 001	300	05 060155 001	326	05 060404 001	329
05 059628 001	321	05 059912 001	300	05 060160 001	326	05 060405 001	329
05 059629 001	321	05 059914 001	300	05 060165 001	326	05 060406 001	329
05 059630 001	321	05 059920 001	301	05 060170 001	326	05 060407 001	329
05 059631 001	321	05 059922 001	301	05 060175 001	326	05 060408 001	329
05 059632 001	321	05 059924 001	301	05 060180 001	326	05 060409 001	329
05 059633 001	321	05 060005 001	301	05 060182 001	326	05 060410 001	329
05 059634 001	321	05 060010 001	301	05 060184 001	326	05 060411 001	329
05 059635 001	321	05 060015 001	301	05 060185 001	310	05 060412 001	329
05 059636 001	321	05 060027 001	302	05 060186 001	310	05 060420 001	330
05 059637 001	321	05 060029 001	302	05 060187 001	310	05 060421 001	330
05 059640 001	323	05 060030 001	302	05 060188 001	310	05 060422 001	330
05 059641 001	323	05 060031 001	302	05 060189 001	310	05 060423 001	330
05 059642 001	323	05 060033 001	302	05 060190 001	310	05 060424 001	330
05 059643 001	323	05 060035 001	302	05 060191 001	310	05 060425 001	330
05 059644 001	323	05 060036 001	302	05 060192 001	310	05 060426 001	330
05 059645 001	323	05 060037 001	302	05 060193 001	310	05 060427 001	330
05 059660 001	321	05 060038 001	302	05 060194 001	310	05 060428 001	330
05 059661 001	321	05 060041 001	302	05 060195 001	310	05 060429 001	330
05 059662 001	321	05 060043 001	302	05 060196 001	310	05 060430 001	330
05 059663 001	321	05 060045 001	302	05 060197 001	310	05 060431 001	330
05 059664 001	321	05 060047 001	302	05 060198 001	310	05 060432 001	330
05 059665 001	321	05 060048 001	312	05 060199 001	310	05 060505 001	309
05 059666 001	321	05 060049 001	312	05 060200 001	310	05 060506 001	309
05 059667 001	321	05 060050 001	312	05 060201 001	310	05 060507 001	309
05 059668 001	321	05 060051 001	312	05 060202 001	310	05 060508 001	309
05 059680 001	322	05 060052 001	312	05 060210 001	330	05 060509 001	309
05 059681 001	322	05 060053 001	312	05 060215 001	330	05 060510 001	309
05 059682 001	322	05 060054 001	312	05 060220 001	330	05 060511 001	309
05 059683 001	322	05 060055 001	301	05 060225 001	330	05 064155 001	311
05 059700 001	309	05 060056 001	312	05 060230 001	330	05 064170 001	311
05 059701 001	309	05 060057 001	312	05 060235 001	330	05 064175 001	311
05 059702 001	309	05 060060 001	301	05 060237 001	330	05 065081 001	294
05 059703 001	309	05 060065 001	301	05 060238 001	330	05 065096 001	302
05 059704 001	309	05 060098 001	310	05 060240 001	330	05 065110 001	294
05 059705 001	309	05 060100 001	310	05 060255 001	330	05 065112 001	294
05 059720 001	302	05 060105 001	310	05 060260 001	330	05 065114 001	294
05 059721 001	302	05 060110 001	310	05 060265 001	330	05 065129 001	302
05 059755 001	292	05 060115 001	310	05 060272 001	329	05 065197 001	294
05 059760 001	292	05 060120 001	310	05 060274 001	329	05 066081 001	308
05 059765 001	292	05 060125 001	310	05 060276 001	329	05 066082 001	308
05 059766 001	292	05 060130 001	310	05 060278 001	329	05 066083 001	308
05 059770 001	292	05 060131 001	310	05 060280 001	329	05 066100 001	305
05 059775 001	292	05 060132 001	310	05 060281 001	329	05 066102 001	305
05 059780 001	292	05 060133 001	310	05 060282 001	329	05 066104 001	305
05 059785 001	292	05 060134 001	310	05 060283 001	329	05 066106 001	305
05 059786 001	292	05 060135 001	310	05 060284 001	329	05 066108 001	305
05 059790 001	292	05 060136 001	310	05 060286 001	329	05 066110 001	305
05 059795 001	292	05 060137 001	310	05 060288 001	329	05 066120 001	305
05 059800 001	292	05 060138 001	310	05 060290 001	329	05 066122 001	305
05 059802 001	292	05 060139 001	312	05 060296 001	327	05 066124 001	305

コード番号索引

コード番号	ページ	コード番号	ページ	コード番号	ページ	コード番号	ページ
05 066126 001	305	05 066495 001	306	05 066788 001	328	05 071110 001	349
05 066128 001	305	05 066496 001	306	05 066850 001	328	05 071116 001	222
05 066130 001	305	05 066497 001	311	05 066851 001	328	05 071117 001	223
05 066140 001	305	05 066498 001	311	05 066852 001	328	05 071222 001	329
05 066141 001	305	05 066499 001	311	05 066853 001	328	05 071223 001	329
05 066142 001	305	05 066500 001	311	05 066854 001	328	05 071224 001	329
05 066143 001	305	05 066505 001	311	05 066900 001	311	05 071225 001	329
05 066144 001	305	05 066510 001	311	05 066901 001	311	05 071228 001	329
05 066145 001	305	05 066515 001	311	05 066902 001	311	05 072014 001	426
05 066150 001	328	05 066520 001	311	05 066905 001	311	05 072017 001	426
05 066155 001	328	05 066525 001	311	05 066910 001	311	05 072050 001	315
05 066160 001	328	05 066530 001	311	05 066915 001	311	05 072055 001	315
05 066165 001	328	05 066618 001	327	05 066920 001	311	05 072057 001	315
05 066170 001	328	05 066619 001	327	05 066925 001	311	05 072059 001	315
05 066272 001	313	05 066620 001	327	05 066941 001	311	05 072061 001	315
05 066274 001	313	05 066622 001	327	05 066950 001	311	05 072063 001	315
05 066276 001	313	05 066624 001	327	05 071010 001	284	05 072065 001	315
05 066278 001	313	05 066626 001	327	05 071011 001	284	05 072070 001	288
05 066279 001	313	05 066628 001	327	05 071012 001	284	05 072072 001	288
05 066280 001	313	05 066630 001	327	05 071020 001	296	05 072074 001	288
05 066282 001	313	05 066632 001	327	05 071021 001	296	05 072080 001	298
05 066284 001	313	05 066633 001	327	05 071022 001	296	05 072082 001	298
05 066286 001	313	05 066634 001	327	05 071030 001	304	05 072084 001	298
05 066287 001	313	05 066635 001	327	05 071032 001	304	05 072400 001	288
05 066288 001	313	05 066638 001	327	05 071033 001	304	05 072401 001	288
05 066290 001	313	05 066640 001	327	05 071034 001	304	05 072402 001	288
05 066300 001	306	05 066642 001	327	05 071035 001	304	05 072403 001	299
05 066301 001	306	05 066644 001	327	05 071037 001	304	05 072404 001	299
05 066302 001	306	05 066646 001	327	05 071038 001	304	05 072405 001	299
05 066303 001	306	05 066654 001	328	05 071070 001	317	05 072406 001	307
05 066304 001	306	05 066656 001	328	05 071071 001	317	05 072407 001	307
05 066305 001	306	05 066660 001	328	05 071072 001	317	05 072408 001	307
05 066308 001	306	05 066662 001	328	05 071073 001	317	05 072409 001	307
05 066310 001	306	05 066664 001	328	05 071074 001	317	05 072411 001	307
05 066312 001	306	05 066666 001	328	05 071075 001	317	05 072412 001	307
05 066313 001	306	05 066668 001	328	05 071076 001	317	05 072441 001	289
05 066315 001	306	05 066670 001	328	05 071077 001	317	05 072443 001	299
05 066320 001	306	05 066672 001	328	05 071080 001	315	05 072444 001	299
05 066325 001	306	05 066674 001	328	05 071081 001	290	05 072446 001	307
05 066330 001	306	05 066676 001	328	05 071082 001	290	05 072447 001	307
05 066335 001	306	05 066678 001	328	05 071083 001	290	05 072448 001	307
05 066394 001	324	05 066680 001	328	05 071084 001	300	05 072449 001	307
05 066395 001	325	05 066682 001	328	05 071085 001	300	05 072451 001	307
05 066396 001	324	05 066683 001	328	05 071086 001	300	05 072452 001	307
05 066400 001	325	05 066684 001	328	05 071089 001	312	05 073050 001	319
05 066405 001	325	05 066685 001	328	05 071090 001	312	05 073051 001	319
05 066410 001	325	05 066686 001	328	05 071091 001	312	05 073052 001	319
05 066415 001	325	05 066687 001	328	05 071092 001	312	05 073053 001	319
05 066420 001	325	05 066688 001	327	05 071094 001	312	05 073054 001	319
05 066455 001	307	05 066690 001	327	05 071097 001	326	05 073055 001	319
05 066460 001	307	05 066692 001	327	05 071098 001	326	05 073056 001	321
05 066465 001	307	05 066694 001	327	05 071099 001	326	05 073057 001	321
05 066485 001	306	05 066696 001	327	05 071100 001	335	05 073058 001	321
05 066486 001	306	05 066758 001	328	05 071101 001	320	05 073059 001	321
05 066487 001	306	05 066760 001	328	05 071102 001	320	05 073060 001	321
05 066488 001	306	05 066762 001	328	05 071103 001	320	05 073061 001	321
05 066489 001	306	05 066764 001	328	05 071104 001	320	05 073064 001	312
05 066490 001	306	05 066766 001	328	05 071105 001	320	05 073065 001	312
05 066491 001	306	05 066768 001	328	05 071106 001	320	05 073066 001	312
05 066492 001	306	05 066785 001	328	05 071107 001	320	05 073070 001	313
05 066493 001	306	05 066786 001	328	05 071108 001	320	05 073071 001	313
05 066494 001	306	05 066787 001	328	05 071109 001	349	05 073072 001	313

コード番号	ページ	コード番号	ページ	コード番号	ページ	コード番号	ページ
05 073073	001 313	05 073339	001 297	05 073611	001 285	05 073980	001 347
05 073074	001 325	05 073340	001 306	05 073613	001 296	05 073984	001 55
05 073075	001 325	05 073342	001 319	05 073614	001 296	05 073985	001 341
05 073076	001 326	05 073344	001 319	05 073615	001 296	05 073990	001 334
05 073077	001 326	05 073346	001 306	05 073616	001 335	05 074700	001 376
05 073200	001 341	05 073357	001 339	05 073620	001 304	05 074701	001 376
05 073201	001 323	05 073370	001 298	05 073621	001 304	05 074702	001 376
05 073202	001 323	05 073371	001 298	05 073622	001 304	05 074705	001 376
05 073210	001 340	05 073372	001 298	05 073623	001 304	05 074710	001 376
05 073220	001 166	05 073373	001 298	05 073625	001 304	05 074711	001 376
05 073230	001 172	05 073375	001 306	05 073630	001 349	05 074712	001 376
05 073240	001 220	05 073376	001 306	05 073631	001 373	05 074715	001 381
05 073241	001 220	05 073380	001 299	05 073634	001 349	05 074715	010 386
05 073260	001 98	05 073391	001 196	05 073635	001 361	05 074716	001 381
05 073261	001 116	05 073401	001 338	05 073637	001 362	05 074716	010 386
05 073262	001 138	05 073404	001 360	05 073638	001 361	05 074717	001 382
05 073268	001 176	05 073406	001 359	05 073639	001 366	05 074717	010 387
05 073270	001 176	05 073410	001 357	05 073640	001 163	05 074720	001 382
05 073271	001 176	05 073416	001 358	05 073641	001 365	05 074720	010 387
05 073272	001 176	05 073418	001 352	05 073645	001 167	05 074721	001 383
05 073273	001 176	05 073419	001 354	05 073660	001 253	05 074721	010 388
05 073274	001 176	05 073420	001 335	05 073661	002 253	05 074722	001 382
05 073275	001 176	05 073421	001 336	05 073665	001 252	05 074722	010 387
05 073276	001 176	05 073470	001 310	05 073670	001 54	05 074728	001 382
05 073277	001 176	05 073471	001 310	05 073671	001 53	05 074728	010 387
05 073278	001 176	05 073472	001 310	05 073675	001 36	05 074730	001 380
05 073279	001 176	05 073473	001 310	05 073676	001 37	05 074731	001 380
05 073280	001 176	05 073474	001 310	05 073677	001 37	05 074733	001 380
05 073281	001 176	05 073495	001 331	05 073680	001 30	05 074734	001 380
05 073282	001 176	05 073500	001 330	05 073681	001 30	05 074738	001 378
05 073283	001 176	05 073501	001 330	05 073720	001 310	05 074739	001 379
05 073284	001 176	05 073502	001 330	05 073721	001 310	05 074745	001 379
05 073285	001 176	05 073503	001 330	05 073722	001 310	05 074746	001 378
05 073286	001 176	05 073504	001 330	05 073723	001 310	05 074750	001 77
05 073287	001 176	05 073505	001 330	05 073724	001 310	05 074752	001 77
05 073290	001 178	05 073506	001 330	05 073890	001 348	05 074757	001 77
05 073295	001 179	05 073507	001 330	05 073904	001 317	05 074770	001 376
05 073304	001 288	05 073508	001 330	05 073905	001 317	05 074772	001 376
05 073305	001 288	05 073509	001 330	05 073906	001 317	05 074774	001 376
05 073306	001 288	05 073510	001 330	05 073916	001 284	05 074780	001 380
05 073307	001 288	05 073511	001 336	05 073917	001 284	05 074782	001 380
05 073308	001 299	05 073520	001 293	05 073921	001 295	05 074784	001 380
05 073309	001 299	05 073521	001 293	05 073922	001 295	05 074786	001 380
05 073310	001 299	05 073522	001 293	05 073924	001 303	05 074788	001 380
05 073311	001 299	05 073523	001 302	05 073925	001 303	05 074790	001 381
05 073313	001 306	05 073524	001 302	05 073926	001 303	05 074790	010 386
05 073314	001 306	05 073525	001 302	05 073927	001 303	05 074792	001 381
05 073315	001 306	05 073526	001 310	05 073931	001 324	05 074792	010 386
05 073316	001 306	05 073527	001 310	05 073932	001 324	05 074794	001 381
05 073317	001 306	05 073528	001 310	05 073944	001 320	05 074794	010 386
05 073318	001 337	05 073529	001 310	05 073945	001 320	05 074800	001 385
05 073323	001 288	05 073530	001 310	05 073946	001 320	05 074800	010 389
05 073324	001 288	05 073531	001 310	05 073956	001 290	05 074802	001 380
05 073325	001 288	05 073540	001 249	05 073957	001 290	05 074804	001 380
05 073326	001 288	05 073541	001 248	05 073961	001 300	05 074810	001 385
05 073332	001 285	05 073544	001 193	05 073962	001 300	05 074810	010 389
05 073333	001 285	05 073593	001 194	05 073964	001 308	05 074820	001 384
05 073334	001 285	05 073594	001 197	05 073965	001 308	05 074820	010 390
05 073335	001 285	05 073596	001 197	05 073966	001 308	05 074822	001 384
05 073336	001 297	05 073598	001 208	05 073967	001 308	05 074822	010 390
05 073337	001 297	05 073599	001 208	05 073971	001 326	05 074824	001 384
05 073338	001 297	05 073610	001 285	05 073972	001 326	05 074824	010 390

コード番号索引

コード番号	ページ	コード番号	ページ	コード番号	ページ	コード番号	ページ
05 074826 001	384	05 078610 001	414	05 078695 001	417	05 100081 001	9
05 074826 010	390	05 078611 001	414	05 078696 001	417	05 100082 001	9
05 074828 001	384	05 078612 001	414	05 078697 001	417	05 100085 001	8
05 074828 010	390	05 078620 001	416	05 078698 001	417	05 100086 001	8
05 074840 001	383	05 078621 001	416	05 078699 001	417	05 100087 001	8
05 074840 010	389	05 078622 001	416	05 078700 001	417	05 100100 001	62
05 074842 001	383	05 078623 001	416	05 078701 001	417	05 104600 001	371
05 074842 010	389	05 078624 001	416	05 078702 001	417	05 104601 001	371
05 075604 001	398	05 078625 001	416	05 078703 001	417	05 104602 001	371
05 075605 001	398	05 078626 001	416	05 078704 001	417	05 104603 001	371
05 075610 001	401	05 078627 001	416	05 078705 001	417	05 104604 001	371
05 075611 001	401	05 078628 001	416	05 078706 001	425	05 104605 001	371
05 075620 001	402	05 078629 001	416	05 078707 001	419	05 104610 001	371
05 075621 001	402	05 078630 001	416	05 078708 001	419	05 104611 001	371
05 075622 001	403	05 078631 001	416	05 078709 001	425	05 104612 001	371
05 075623 001	405	05 078632 001	416	05 078710 001	421	05 104613 001	371
05 075624 001	405	05 078633 001	416	05 078711 001	425	05 104614 001	371
05 075625 001	406	05 078635 001	418	05 078714 001	423	05 104615 001	371
05 075626 001	406	05 078636 001	418	05 078715 001	423	05 104616 001	371
05 075630 001	405	05 078637 001	418	05 078716 001	423	05 104617 001	371
05 075631 001	407	05 078640 001	421	05 078717 001	423	05 104618 001	371
05 075651 001	407	05 078641 001	421	05 078720 001	424	05 104619 001	371
05 075652 001	407	05 078642 001	422	05 078721 001	424	05 104620 001	371
05 075653 001	408	05 078650 001	422	05 100000 001	58	05 104621 001	371
05 075654 001	408	05 078651 001	422	05 100001 001	58	05 104622 001	371
05 075655 001	408	05 078652 001	422	05 100002 001	58	05 104630 001	369
05 075656 001	409	05 078653 001	422	05 100003 001	58	05 104631 001	369
05 075657 001	409	05 078654 001	422	05 100004 001	58	05 104632 001	369
05 075670 001	411	05 078655 001	422	05 100011 001	59	05 104633 001	369
05 075670 010	411	05 078656 001	422	05 100012 001	59	05 104634 001	369
05 075671 001	411	05 078657 001	422	05 100015 001	59	05 104635 001	369
05 075671 010	411	05 078658 001	422	05 100016 001	59	05 104640 001	370
05 075672 001	412	05 078660 001	422	05 100019 001	60	05 104641 001	370
05 075672 010	412	05 078661 001	422	05 100020 001	60	05 104642 001	370
05 075673 001	412	05 078662 001	422	05 100021 001	60	05 104643 001	370
05 075673 010	412	05 078663 001	422	05 100022 001	60	05 104644 001	370
05 075680 001	404	05 078664 001	422	05 100024 001	61	05 104645 001	370
05 075681 001	404	05 078666 001	423	05 100025 001	61	05 104650 001	370
05 075800 001	395	05 078667 001	423	05 100026 001	61	05 104652 001	371
05 075801 001	395	05 078670 001	415	05 100030 001	12	05 104653 001	372
05 075810 001	391	05 078671 001	415	05 100031 001	12	05 104655 001	369
05 075815 001	392	05 078672 001	415	05 100042 001	12	05 104660 001	369
05 075830 001	396	05 078673 001	415	05 100043 001	12	05 104661 001	369
05 075831 001	396	05 078674 001	415	05 100044 001	12	05 104662 001	369
05 075832 001	397	05 078675 001	415	05 100050 001	13	05 104663 001	369
05 075840 001	391	05 078676 001	415	05 100051 001	13	05 104664 001	369
05 075850 001	393	05 078677 001	415	05 100052 001	13	05 104665 001	369
05 075851 001	392	05 078678 001	415	05 100055 001	14	05 104666 001	368
05 078200 001	419	05 078679 001	415	05 100056 001	14	05 104667 001	368
05 078205 001	420	05 078680 001	415	05 100057 001	14	05 104668 001	368
05 078210 001	420	05 078681 001	415	05 100060 001	16	05 104669 001	368
05 078345 001	420	05 078682 001	415	05 100061 001	16	05 104670 001	368
05 078600 001	414	05 078683 001	415	05 100062 001	16	05 104671 001	368
05 078601 001	414	05 078684 001	415	05 100063 001	16	05 104672 001	368
05 078602 001	414	05 078685 001	415	05 100064 001	16	05 104751 001	370
05 078603 001	414	05 078686 001	415	05 100070 001	17	05 104754 001	369
05 078604 001	414	05 078687 001	415	05 100071 001	17	05 105622 001	23
05 078605 001	414	05 078690 001	417	05 100072 001	17	05 105630 001	21
05 078606 001	414	05 078691 001	417	05 100075 001	9	05 105631 001	62
05 078607 001	414	05 078692 001	417	05 100076 001	9	05 105650 001	23
05 078608 001	414	05 078693 001	417	05 100077 001	9	05 105656 001	23
05 078609 001	414	05 078694 001	417	05 100080 001	9	05 110000 001	11

コード番号	ページ	コード番号	ページ	コード番号	ページ	コード番号	ページ
05 110001 001	11	05 118064 001	34	05 133157 001	205	05 134678 001	313
05 110002 001	11	05 118066 001	34	05 133158 001	205	05 134679 001	313
05 110003 001	11	05 118068 001	34	05 133163 001	197	05 134680 001	313
05 110004 001	11	05 118070 001	34	05 133164 001	194	05 134681 001	313
05 110005 001	11	05 118072 001	34	05 133165 001	194	05 134682 001	313
05 110006 001	11	05 118074 001	34	05 133180 001	200	05 134683 001	313
05 110007 001	11	05 118075 001	34	05 133285 001	10	05 134684 001	313
05 110008 001	11	05 118076 001	34	05 133355 001	65	05 134685 001	313
05 110010 001	12	05 118078 001	34	05 133356 001	64	05 134686 001	313
05 110011 001	12	05 118080 001	34	05 133862 001	160	05 134687 001	313
05 110104 001	12	05 118082 001	34	05 134000 001	36	05 134688 001	313
05 110105 001	12	05 118089 001	34	05 134001 001	29	05 134690 001	313
05 117680 001	17	05 118090 001	34	05 134002 001	29	05 134691 001	313
05 117681 001	17	05 118092 001	34	05 134011 001	278	05 134695 001	313
05 117682 001	17	05 118094 001	34	05 134013 001	245	05 134698 001	314
05 117683 001	17	05 118096 001	34	05 134015 001	246	05 134699 001	314
05 117684 001	17	05 118098 001	34	05 134019 001	50	05 134700 001	314
05 117685 001	17	05 118100 001	34	05 134021 001	372	05 134701 001	314
05 117686 001	17	05 118102 001	34	05 134025 001	279	05 134702 001	314
05 117687 001	17	05 118103 001	34	05 134200 001	357	05 134703 001	314
05 117691 001	17	05 118106 001	34	05 134275 001	26	05 134704 001	314
05 117990 001	32	05 118108 001	35	05 134370 001	291	05 134705 001	314
05 117991 001	32	05 118109 001	35	05 134371 001	291	05 134706 001	314
05 117992 001	32	05 118110 001	35	05 134372 001	291	05 134707 001	314
05 117993 001	32	05 118112 001	35	05 134373 001	291	05 134720 001	314
05 117994 001	32	05 118114 001	35	05 134374 001	305	05 134722 001	314
05 117995 001	32	05 118116 001	35	05 134375 001	305	05 134723 001	314
05 117997 001	32	05 118118 001	35	05 134376 001	305	05 134732 001	314
05 118000 001	32	05 118120 001	35	05 134377 001	305	05 134740 001	310
05 118002 001	32	05 118122 001	35	05 134378 001	305	05 134800 001	326
05 118003 001	32	05 118124 001	35	05 134379 001	305	05 134801 001	326
05 118004 001	32	05 118126 001	35	05 134380 001	292	05 134802 001	326
05 118005 001	32	05 118128 001	35	05 134381 001	292	05 134805 001	326
05 118006 001	32	05 118130 001	35	05 134382 001	292	05 134806 001	326
05 118007 001	32	05 118132 001	35	05 134384 001	301	05 134807 001	326
05 118008 001	32	05 118134 001	35	05 134385 001	301	05 134905 001	288
05 118010 001	32	05 118135 001	35	05 134386 001	301	05 134906 001	291
05 118012 001	32	05 118136 001	35	05 134397 001	339	05 134907 001	291
05 118014 001	32	05 118137 001	35	05 134398 001	339	05 134910 001	291
05 118017 001	32	05 118145 001	34	05 134399 001	341	05 134911 001	291
05 118019 001	33	05 118150 001	38	05 134480 001	338	05 134913 001	291
05 118020 001	33	05 118152 001	38	05 134491 001	221	05 134914 001	291
05 118022 001	33	05 118154 001	39	05 134605 001	294	05 134915 001	291
05 118023 001	33	05 118156 001	39	05 134609 001	313	05 134919 001	286
05 118024 001	33	05 118158 001	39	05 134654 001	314	05 134920 001	286
05 118026 001	33	05 118180 001	33	05 134655 001	314	05 134921 001	286
05 118030 001	32	05 118181 001	33	05 134656 001	314	05 134929 001	291
05 118032 001	32	05 118182 001	33	05 134657 001	314	05 134930 001	291
05 118035 001	33	05 118183 001	33	05 134658 001	314	05 134931 001	291
05 118036 001	33	05 118184 001	33	05 134664 001	313	05 134932 001	291
05 118037 001	33	05 118185 001	33	05 134665 001	313	05 135003 001	298
05 118039 001	33	05 118186 001	33	05 134667 001	313	05 135005 001	287
05 118040 001	33	05 130002 001	340	05 134668 001	313	05 135008 001	286
05 118042 001	33	05 130003 001	340	05 134669 001	313	05 135009 001	287
05 118044 001	33	05 130110 001	399	05 134670 001	313	05 135017 001	298
05 118046 001	33	05 133150 001	205	05 134671 001	313	05 135040 001	289
05 118048 001	33	05 133151 001	205	05 134672 001	313	05 135041 001	289
05 118050 001	33	05 133152 001	205	05 134673 001	313	05 135060 001	318
05 118052 001	33	05 133153 001	205	05 134674 001	313	05 135068 001	318
05 118054 001	33	05 133154 001	205	05 134675 001	313	05 135069 001	318
05 118060 001	34	05 133155 001	205	05 134676 001	313	05 135070 001	318
05 118062 001	34	05 133156 001	205	05 134677 001	313	05 135071 001	318

コード番号索引

コード番号	ページ	コード番号	ページ	コード番号	ページ	コード番号	ページ
05 135072 001	318	05 135871 001	241	05 138257 001	16	05 203914 001	293
05 135073 001	318	05 135903 001	331	05 138258 001	16	05 204126 001	314
05 135074 001	318	05 135904 001	331	05 138259 001	16	05 221110 001	328
05 135075 001	318	05 135918 001	164	05 138260 001	16	05 223161 001	24
05 135076 001	318	05 135926 001	240	05 138261 001	16	05 259135 001	314
05 135077 001	318	05 135927 001	244	05 138262 001	16	05 300004 001	51
05 135078 001	318	05 135928 001	243	05 138263 001	16	05 308428 001	310
05 135079 001	318	05 135938 001	38	05 138264 001	16	05 311517 001	340
05 135090 001	321	05 135939 001	242	05 138265 001	16	05 319835 001	310
05 135091 001	321	05 135942 001	215	05 138266 001	16	05 320430 001	313
05 135092 001	321	05 135949 001	96	05 138268 001	16	05 320540 001	24
05 135093 001	321	05 135961 001	64	05 138269 001	16	05 323780 001	293
05 135094 001	321	05 135973 001	53	05 138270 001	16	05 323781 001	293
05 135095 001	321	05 136000 001	340	05 140310 001	255	05 324901 001	327
05 135096 001	321	05 136001 001	341	05 150101 001	259	05 326310 001	313
05 135097 001	321	05 136002 001	341	05 150102 001	260	05 328448 001	310
05 135098 001	321	05 136011 001	373	05 150103 001	260	05 332600 001	310
05 135099 001	321	05 136026 001	245	05 150104 001	261	05 332606 001	313
05 135120 001	313	05 136039 001	30	05 150105 001	261	05 332607 001	311
05 135121 001	313	05 136042 001	246	05 150106 001	262	05 332609 001	311
05 135140 001	306	05 136043 001	377	05 150110 001	262	05 332610 001	311
05 135141 001	306	05 136070 001	45	05 150111 001	263	05 340245 001	324
05 135142 001	306	05 136071 001	280	05 150112 001	263	05 340330 001	12
05 135143 001	306	05 136072 001	230	05 150113 001	264	05 344511 001	343
05 135200 001	310	05 136073 001	397	05 150114 001	264	05 344512 001	343
05 135201 001	310	05 136074 001	154	05 150115 001	265	05 344513 001	343
05 135202 001	310	05 136075 001	219	05 150116 001	265	05 344514 001	343
05 135204 001	310	05 136076 001	410	05 150120 001	266	05 344900 001	313
05 135205 001	310	05 136301 001	321	05 150121 001	266	05 345018 001	311
05 135220 001	311	05 136302 001	321	05 150122 001	267	05 345019 001	313
05 135221 001	311	05 136303 001	321	05 150123 001	267	05 345026 001	311
05 135222 001	311	05 136304 001	321	05 150124 001	268	05 345028 001	311
05 135224 001	331	05 136305 001	293	05 150130 001	258	05 345032 001	311
05 135225 001	331	05 136306 001	293	05 150140 001	268	05 345035 001	311
05 135230 001	313	05 136307 001	293	05 150150 001	269	05 345047 001	310
05 135231 001	313	05 136308 001	302	05 150151 001	270	05 345056 001	311
05 135232 001	313	05 136309 001	302	05 150152 001	271	05 345281 001	35
05 135233 001	313	05 136310 001	302	05 150180 001	272	05 345282 001	35
05 135234 001	313	05 136311 001	310	05 150181 001	272	05 345284 001	34
05 135235 001	313	05 136312 001	310	05 150182 001	272	05 345285 001	34
05 135264 001	316	05 136313 001	310	05 150183 001	273	05 345290 001	33
05 135265 001	316	05 136314 001	310	05 150184 001	273	05 345350 001	311
05 135266 001	316	05 136315 001	310	05 160785 001	97	05 345351 001	311
05 135267 001	316	05 136316 001	310	05 160821 001	314	05 345352 001	311
05 135268 001	322	05 136385 001	351	05 160830 001	310	05 346281 001	287
05 135269 001	322	05 136390 001	365	05 160885 001	321	05 346286 001	293
05 135270 001	294	05 136391 001	366	05 160895 001	294	05 346288 001	321
05 135271 001	294	05 136392 001	353	05 160896 001	292	05 346293 001	163
05 135272 001	294	05 136393 001	368	05 160899 001	292	05 347100 001	339
05 135273 001	294	05 136400 001	161	05 160901 001	294	05 347106 001	22
05 135276 001	294	05 136413 001	189	05 160908 001	294	05 347153 001	352
05 135277 001	294	05 136414 001	29	05 160917 001	313	05 347735 002	24
05 135280 001	295	05 136420 001	111	05 160924 001	339	05 347736 002	24
05 135281 001	295	05 136421 001	135	05 160956 001	313	05 347743 001	14
05 135284 001	295	05 136422 001	162	05 160976 001	339	05 347777 001	64
05 135285 001	295	05 136424 001	46	05 160977 001	339	05 347778 001	25
05 135311 001	27	05 136425 001	46	05 160979 001	339	05 350430 001	321
05 135530 001	293	05 136426 001	47	05 160981 001	339	05 350451 001	379
05 135531 001	293	05 136700 001	30	05 160983 001	291	05 380033 001	321
05 135532 001	293	05 138006 001	340	05 200496 001	311	05 380045 001	321
05 135810 001	359	05 138070 001	15	05 200995 001	166	05 380046 001	321
05 135870 001	241	05 138250 001	26	05 203913 001	293	05 380047 001	321

コード番号	ページ	コード番号	ページ	コード番号	ページ	コード番号	ページ
05 380048 001	321	05 380127 001	322	05 380200 001	293	05 670447 001	281
05 380049 001	321	05 380128 001	322	05 380201 001	293	05 670448 001	281
05 380050 001	321	05 380129 001	322	05 380202 001	293		
05 380124 001	322	05 380130 001	322	05 480172 001	287		
05 380125 001	322	05 380131 001	322	05 480222 001	298		
05 380126 001	322	05 380161 001	291	05 670446 001	281		

カテゴリコード索引

商品番号	ページ番号	商品番号	ページ番号	商品番号	ページ番号
68	255	334 SK/6	22	454/7 HF Set 1	43
80	254	334/355 SK/6	23	454/7 HF Set 2	43
80 RA	251	335	11	454/10 HF Set Imperial 1	44
81	255	335 SB	12	454/10 HF Set Imperial 2	44
82	255	335/350/355/3	24	467 TORX® HF	40
83	255	335/350/355/4	24	467/7 TORX® HF Set 1	45
84	255	335/350/355/6	23	467/7 TORX® HF Set 2	45
85	255	335/350/367/7	24	495	41
86	255	335 Stubby	19	712	254
87	255	338	18	780 A	343
88/1	253	338/2	26	780 B	343
91	254	350 PH	13	780 C	343
95 Vario	254	350 SB	13	781 A	342
160 i VDE	58	350 SK	13	781 B	342
160 i VDE SB	58	350 PH Stubby	20	781 C	342
160 i/162 i/167 i/9	65	352	15	781/5 Set 1	342
160 i/165 i/7 Rack	63	354	14	784 A/1	343
160 i/168 i/6 Rack	64	355 PZ	14	784 B	343
160 i/6 Rack	63	355 SB	14	784 C	343
160 i/7 Rack	63	355 SK	13	800 S	233
160 iS VDE	58	355 Stubby	20	800/1 BDC	314
160 iS/7	64	367 TORX®	16	800/1 BTZ	315
160 iSS	58	367 TORX® SB	16	800/1 TZ	315
160 iSS/7	64	367/6 TORX®	25	800/1 Z	315
162 i VDE PH	59	367 TORX® BO	16	800/2 Z	316
162 i VDE PH SB	59	367/6 TORX® BO	26	800/4 Z	316
162 iS PH VDE	59	367 TORX® HF	15	800/9 C	316
162 iS PH/S VDE	60	367/4 TORX® HF	25	809/1 ESD Stubby	55
162 iSS PH VDE	59	367/6 TORX® HF	25	810/1 Vario	250
162 i PH/S VDE	60	367/7 TORX® HF	24	811/1 ESD Stubby	55
162 i PH/S VDE SB	60	367 TORX® Stubby	20	811/1 Stubby	250
165 i PZ VDE	59	367 TORX PLUS®	17	812/1 Vario	250
165 i PZ VDE SB	59	368	17	813	250
165 iS PZ VDE	60	368 SB	17	813 R	249
165 i PZ/S VDE	60	368 Stubby	20	813 R ESD	52
165 i PZ/S VDE SB	60	391	18	816 R	249
165 iS PZ/S VDE	61	391/3	27	816 R SB	249
165 iS PZ/S VDE # 1 + 2	65	392	249	816 R ESD	52
165 iSS PZ/S VDE	61	393 S	249	816 RA	251
167 i TORX® VDE	61	395	18	817 R	248
167 i/6 TORX® VDE	64	395 HO	19	817 R SB	248
168 i VDE	61	395 HO/3	26	817 VDE	78
168 i VDE SB	61	395 HO/7 SM	26	826 T Kraftform Turbo	215
190 i VDE	62	400 Hex	394	827 T Kraftform Turbo	79
247	62	400 i Hex	91	830	254
247 SB	62	400 TX	394	837 i RA	69
300 Hex	393	410 i VDE B	86	838 RA S	247
300 IP	394	411 A RA	42	838 RA-R M	247
300 TX	393	416 R	41	840 S	233
334	12	416 RA	42	840/1 BTZ	318
334 SB	12	454	39	840/1 IMP DC DIY	317
334/6	23	454 Imperial	40	840/1 IMP DC SB	317
334/355/6 Rack	23	454 HF	40	840/1 Z	318
334/368/6	25	454 Imperial HF	40	840/1 Z SB	319
334 SK	12	454/5 HF SHK Set 1	45	840/2 Z	322

商品番号	ページ番号	商品番号	ページ番号	商品番号	ページ番号
840/4 IMP DC DIY	319	851/4 TZ SB	292	867/1 TORX® DIY	307
840/4 IMP DC SB	320	851/4 Z	292	867/1 TORX® DIY 100	307
840/4 Z	321	851/4 Z SB	293	867/1 TORX® HF	305
840/4 Z SB	321	851/9 C	294	867/1 TORX® SB	306
840/9 C	322	851/11	294	867/1 TZ TORX®	306
840/1 Z BO	322	851/12	294	867/1 Z TORX® W	307
840/4 Z BO	323	851/16	294	867/1 ZA TORX®	308
842/1 Z	319	851/21 J	295	867/2 Z TORX®	311
842/4	322	851/4 PH/S	302	867/4 IMP DC TORX® DIY	308
843	368	853/1 TZ ACR®	288	867/4 IMP DC TORX® SB	308
844	368	853/4 ACR®	293	867/4 Z TORX®	310
844/7	369	853/4 ACR® Harpoon	294	867/4 Z TORX® SB	310
845	369	853/4 ACR® SL	293	867/4 TORX® HF	309
845/8	369	855 S	232	867/4 TORX® KK	309
846 HSS	369	855/1 BDC	296	867/9 C TORX®	311
846/8	370	855/1 BDC SB	297	867/12 TORX®	311
847 HSS	370	855/1 BTH	297	867/15 TORX®	311
847/7 HSS	370	855/1 BTZ	297	867/1 Z TORX® BO	311
848 HSS	371	855/1 IMP DC DIY	295	867/1 Z TORX® BO SB	312
848/851/867/19	371	855/1 IMP DC SB	295	867/4 Z TORX® BO	312
849 HSS	371	855/1 RZ	298	867/4 Z TORX® BO SB	313
849/855/867/18	372	855/1 TH	298	867/4 IP TORX PLUS®	313
851 S	232	855/1 TH SB	298	867/4 IPR TORX PLUS®	314
851/1 A	286	855/1 TiN	298	867/9 C IP TORX PLUS®	313
851/1 BDC	285	855/1 TZ	298	868 S	233
851/1 BDC SB	285	855/1 Z	298	868/1 IMP DC DIY	324
851/1 BTH	285	855/1 Z DIY	299	868/1 IMP DC SB	324
851/1 BTZ	286	855/1 Z DIY 100	299	868/1 V	324
851/1 IMP DC DIY	284	855/1 Z SB	299	868/1 Z	325
851/1 IMP DC SB	284	855/2 Z	302	868/1 Z SB	325
851/1 J	289	855/4 BDC	300	868/4	326
851/1 RDC	286	855/4 BTH	300	868/4 SB	326
851/1 RH	287	855/4 BTZ	301	868/4 BTZ	326
851/1 RZ	287	855/4 IMP DC DIY	299	868/4 IMP DC DIY	325
851/1 RZ SB	287	855/4 IMP DC SB	300	868/4 IMP DC SB	326
851/1 TH	287	855/4 TH	301	868/4 V	327
851/1 TiN	287	855/4 TZ	301	869/4	329
851/1 TZ	288	855/4 TZ SB	301	869/4 M	330
851/1 TZ SB	288	855/4 Z	302	869/4 M SB	330
851/1 Z	288	855/4 Z SB	302	869/4 M SB Set A	331
851/1 Z DIY	288	855/11	302	869/9	331
851/1 Z DIY 100	289	855/12	302	870/1	340
851/1 Z SB	288	855/4 PZ/S	303	870/2	341
851/2 Z	294	857/1 Z	329	870/4	341
851/4 A	291	857/4 Z	329	870/4 A	340
851/4 BDC	290	860/1 XZN	328	870/4 SB	341
851/4 BTH	291	867 S TORX®	232	870/4/7 Set A SB	341
851/4 BTZ	291	867/1 IMP DC TORX® DIY	303	870/7	341
851/4 IMP DC DIY	289	867/1 IMP DC TORX® SB	303	870/14	341
851/4 IMP DC SB	290	867/1 IP TORX PLUS®	313	871/1 TORQ-SET® Mplus 25 mm	327
851/4 J	293	867/1 IPR TORX PLUS®	314	871/1 TORQ-SET® Mplus 32 mm	327
851/4 R	292	867/1 TORX®	306	871/2 TORQ-SET® Mplus	328
851/4 RH	291	867/1 TORX® BDC	305	871/4 TORQ-SET® Mplus	328
851/4 TH	292	867/1 TORX® BDC SB	305	871/1 DC TORQ-SET® Mplus	327
851/4 TZ	292	867/1 TORX® BTZ	305	871/4 DC TORQ-SET® Mplus	327

カテゴリーコード索引

商品番号	ページ番号	商品番号	ページ番号	商品番号	ページ番号
872/9	328	950 PKS	205	1013 Krafftform Micro	35
875/1 TRI-WING® 25 mm	328	950 SPKL HF Multicolour	202	1013 Krafftform Micro ESD	51
875/4 TRI-WING®	328	950 SPKL Multicolour	203	1060 i VDE	84
879/4	331	950 SPKL Multicolour Imperial	203	1060 i/1062 i/6 VDE	85
881/4/1 SB	340	950 SPKS Multicolour	203	1060 i/1065 i/6 VDE	85
887/4 RR	336	950 SPKS Multicolour Imperial	203	1062 i PH VDE	85
887/4 RR SB	336	950/7 Hex-Plus 1	198	1065 i PZ VDE	85
888/4/1 K	336	950/7 Hex-Plus Magnet 1	198	1267 A TORX®	28
889/4 R	336	950/7 Hex-Plus Multicolour Magnet 1	196	1267 B TORX®	28
889/4/1	336	950/9 Hex-Plus 1	196	1267 A TORX PLUS®	28
889/4/1 F	337	950/9 Hex-Plus 1 SB	196	1267 B TORX PLUS®	28
889/4/1 K	336	950/9 Hex-Plus 2	196	1427	29
889/4/1 K SB	336	950/9 Hex-Plus 3	197	1428	29
890/4/1	338	950/9 Hex-Plus 4	197	1429	35
893/4/1 K	338	950/9 Hex-Plus 5	197	1430 ESD	380
893/4/1 K SB	338	950/9 Hex-Plus 6	197	1440/1442	30
894/4/1	337	950/9 Hex-Plus 6 SB	197	1441	30
894/4/1 K	337	950/9 Hex-Plus 7	197	1460 ESD	385, 389
895/4/1	337	950/9 Hex-Plus 8	198	1529 ESD	49
895/4/1 K	337	950/9 Hex-Plus Imperial 1	200	1550 PH ESD Micro	47
895/4/1 K SB	337	950/9 Hex-Plus Imperial 1 SB	200	1550/6 ESD Micro	51
896/4/1 SB	340	950/9 Hex-Plus Multicolour 1	193	1550 PH S ESD Micro	48
897/4 IMP R	334	950/9 Hex-Plus Multicolour 1 SB	194	1555 ESD PZ Micro	48
897/4 Impaktor	334	950/9 Hex-Plus Multicolour 2	194	1567 ESD TORX® Micro	48
897/4 Impaktor R	334	950/9 Hex-Plus Multicolour 3	194	1567 ESD TORX® HF Micro	48
897/4 R	335	950/9 Hex-Plus Multicolour HF 1	193	1567 ESD TORX® BO Micro	48
897/4 R SB	335	950/9 Hex-Plus Multicolour Imperial 1	195	1567 ESD TORX PLUS® IPR Micro	48
898/4	338	950/9 Hex-Plus Multicolour Imperial 2	195	1569 ESD Micro	49
898/9	338	950/9 Hex-Plus Multicolour Imperial 3	195	1572 ESD Micro	49
898/21	338	950/9 L Hex-Plus HF 1	196	1573 ESD Micro	49
899/3/1	339	950/13 Hex-Plus Imperial 1	199	1578 A ESD Micro	47
899/4/1	339	950/13 Hex-Plus Imperial 1 SB	199	1578 A/6 ESD Micro	51
899/4/1 SB	339	967 TORX®	211	2035 Micro	32
899/4/1 S	339	967 L TORX® HF	211	2035/6 A Micro	38
899/14/1 SB	339	967 PKL TORX®	211	2035/6 B Micro	38
917 SPH	9	967 PKXL TORX®	210	2050 Micro	33
917 SPH SB	9	967 SL TORX® HF	209	2050/6 Micro	38
917 SPHS	9	967 SPKXL TORX® Multicolour	209	2052 Micro	34
918 SPZ	9	967 SXL HF TORX® Multicolour	209	2052/6 Micro	39
918 SPZ SB	9	967 SXL TORX® Multicolour	210	2054 Micro	34
921	232	967 XL HF TORX®	210	2055 Micro	32
932 A	8	967 XL TORX®	211	2067 TORX® Micro	33
932 A SB	8	967/9 TX 1	208	2067 TORX® Micro HF	33
932 AS	8	967/9 TX 1 SB	208	2067 TORX® BO Micro	33
932/6	10	967/9 TX HF 1	207	2067/6 TORX® BO Micro	39
932 S/6	10	967/9 TX Multicolour HF 1	207	2067 TORX PLUS® IPR Micro	33
932/918/6	10	967/9 TX XL 1	208	2069 Micro	35
950	205	967/9 TX XL HF 1	207	2069/6 Micro	39
950 BM	206	967/9 TX XL Multicolour 1	207	2072 Micro	34
950 L	205	967/9 TX XL Multicolour HF 1	207	2090	426
950 L HF	205	967 SPKL TORX® BO Multicolour	210	2090/17	426
950 PKL	204	967/9 TORX® BO Multicolour 1	208	3160 i VDE	56
950 PKL BM	204	967/9 TORX® BO Multicolour 1 SB	208	3160 i/7 Rack	57
950 PKL Imperial	204	977 TORX®	9	3162 i VDE	56
950 PKLS	204	977/6 TORX®	11	3165 i VDE	56

商品番号	ページ番号	商品番号	ページ番号	商品番号	ページ番号
3165 i/6 Rack	57	6001 Joker Switch 11 Set 1	180	7774/3	422
3167 i VDE TORX®	57	6002 Joker Double	181	7775	422
3167 i/7 Rack	57	6003 Joker	181, 182	7776	422
3334	6	6003 Joker 4 Set 1	185	7779/1	423
3334/6	7	6003 Joker 4 Imperial Set 1	186	7779/2	423
3334/3350/3355/6	8	6003 Joker 5 Set 1	183	7780	415
3334/3355/6	7	6003 Joker 5 Imperial Set 1	185	7781	417
3335	6	6003 Joker 8 Imperial Set 1	183	7782 C	419
3350 PH	6	6003 Joker Pedal	182	7782 E	419
3355 PZ	7	6003 Joker 11 Set 1	183	7783 C	420
3367	7	6003 Joker 15 Set 1	183	7783 E	421
3368	7	6003 Joker 22 Set 1	182	7786	423
3800/4	315	6004 Joker L	188	7790/1	424
3816 R	248	6004 Joker M	187	7790/2	424
3817 VDE Stainless	66	6004 Joker S	187	7880 Joker L	414
3840/1 TS	317	6004 Joker XL	188	7880 Joker XL	413
3840/4	320	6004 Joker XS	187	7880 Joker XXL	413
3851/1 TS PH	284	6004 Joker XXL	188	8000 A	98
3851/1 TS PH SB	285	6004 Joker 4 Set 1	188	8000 A SB	98
3851/4 PH	290	6004 Joker VDE L	91	8000 B	115
3855/1 TS PZ	296	6004 Joker VDE M	91	8000 B SB	116
3855/1 TS PZ SB	296	6004 Joker VDE S	91	8000 C	138
3855/4 PZ	300	6004 Joker VDE XS	90	8000 C SB	138
3867/1 TS TORX®	304	6004 Joker VDE 4 Set 1	90	8000 E	161
3867/1 TS TORX® SB	304	6005 Joker 4 Set 1	189	8001 A SB	172
3867/4 TORX® BO	312	6005 Joker Double	189	8002 C KOLOSS All Inclusive Set	160
3868/4	326	7400	376, 381, 382,	8002 C KOLOSS Set	160
3869/4	329		383, 386, 387,	8003 A	100
3888/4/1 K	335		388	8003 B	119
3888/4/1 K SB	335	7400 ESD	380, 383, 384,	8003 C	141
3950 PKL	202		389,390	8004 A	101
3950 PKL Imperial	202	7400 VDE	77	8004 B	121
3950 SPKL Multicolour	201	7440/41	378	8004 C	142
3950 SPKL Multicolour HF	201	7440/41/42	379	8005	172
3950 SPKL Multicolour Imperial	202	7443/12	378	8006 C	139
3950/9 Hex-Plus Imperial Stainless 1	193	7443/61/9	379	8006 SC 1	139
3950/9 Hex-Plus Multicolour HF		7445/46/47	379	8007 B VDE	87
Stainless 1	192	7510	391	8008 A	173
3950/9 Hex-Plus Multicolour Imperial		7510/14	391	8009 Zyklop Pocket Set 1	156
Stainless 1	195	7515	392	8009 Zyklop Pocket Set 2	157
3950/9 Hex-Plus Multicolour Stainless 1	192	7515/7	393	8009 Zyklop Pocket Set 3	159
3950/9 Hex-Plus Stainless 1	192	7515/16	392	8009 Zyklop Pocket Set 4	159
3950/9 Hex-Plus Stainless 1 SB	193	7761	425	8009 Zyklop Pocket Imperial Set 1	156
3967 SXL HF TORX® Multicolour	209	7762	425	8009 Zyklop Pocket Imperial Set 2	158
3967/9 TX SXL Multicolour HF Stainless 1	207	7763	425	8010 B	117
6000 Joker	176	7770	414	8100 SA All-In	94
6000 Joker 4 Imperial Set 1	179	7771	416	8100 SA 2	96
6000 Joker 4 Set 1	178	7772 A	418	8100 SA 4	97
6000 Joker 8 Imperial Set 1	178	7772 B	418	8100 SA 6	95
6000 Joker 11 Set 1	178	7772 C	418	8100 SA 7	99
6000/6002 Joker 6 Set 1	178	7773 A	419	8100 SA 8	100
6001 Joker Switch	179	7773 B	420	8100 SA 9	95
6001 Joker Switch 4 Set 1	180	7773 C	420	8100 SA 10	99
6001 Joker Switch 4 Imperial Set 1	180	7774/1	421	8100 SA 11	101
6001 Joker Switch 8 Imperial Set 1	180	7774/2	421	8100 SA 12 HF	101

カテゴリーコード索引

商品番号	ページ番号	商品番号	ページ番号	商品番号	ページ番号
8100 SA/SC 2	97	8789 B	134	9602	162
8100 SB All-in	112	8789 C	155	9604	46
8100 SB HF 1	121	8790 B Impaktor	122	9605	46
8100 SB VDE 1	86	8790 B VDE	88	9606	47
8100 SB 2	114	8790 C HF 1	147	9607	123
8100 SB 4	114	8790 C Impaktor	142	9608	124
8100 SB 6	113	8790 C Impaktor Deep	144	9610	189
8100 SB 7	118	8790 C Impaktor Deep Set 1	144	9611	29
8100 SB 8	120	8790 C Wheel Impaktor	147	9630	177
8100 SB 9	113	8790 FA	173	9631	177
8100 SB 10	119	8790 HMA	102	9632	177
8100 SB 11	121	8790 HMA Deep	105	9640	186
8100 SB 12	116	8790 HMA HF	102	9641	186
8100 SB 13	117	8790 HMB	122	9642	186
8100 SC 2	137	8790 HMB Deep	126	9650	20
8100 SC 4	138	8790 HMB HF	123	9700	258
8100 SC 6	136	8790 HMC	145	9710	259
8100 SC 7	140	8790 HMC Deep	148	9711	260
8100 SC 8	141	8790 HMC Deep Open	149	9712	260
8100 SC 9	137	8790 HMC HF	145	9713	261
8100 SC 10	141	8794 A	111	9714	261
8100 SC 11	142	8794 B	134	9715	262
8700 A FL	109	8794 C	155	9720	262
8740 A	108	8794 LA	110	9721	263
8740 A HF	108	8794 LB	134	9722	263
8740 A HF 1	109	8794 LB VDE	89	9723	264
8740 B	130	8794 LC	154	9724	264
8740 B HF	130	8794 SA	110	9725	265
8740 B HF 1	131	8794 SB	134	9726	265
8740 B HF Imperial 1	132	8794 SB VDE	89	9730	266
8740 B VDE HF	88	8794 SC	155	9731	266
8740 C HF	152	8795 A	110	9732	267
8740 C HF 1	153	8795 B	134	9733	267
8740 C HF 2	153	8795 C	155	9734	268
8751 A	109	8796 LA	109	9740	268
8755 A	109	8796 LB	133	9750	269
8760 B VDE XZN	88	8796 LC	154	9751	270
8767 A	106	8796 SA	110	9752	271
8767 A HF	106	8796 SB	133	9780	272
8767 A HF 1	107	8796 SC	154	9781	272
8767 B	128	8797 C	140	9782	272
8767 B HF	128	9100	246	9783	273
8767 B HF 1	129	9108/2	30	9784	273
8767 B VDE HF	88	9200	340	Belt A 0/8	111
8767 C HF	150	9500	29	Belt A 0/9	111
8767 C HF 1	151	9506 SB	323	Belt A 1	103
8767 C HF 2	151	9507 SB	323	Belt A 2	108
8767 C HF 3	152	9514 ESD	55	Belt A 3	107
8780 C	161	9523	30	Belt A 4	103
8781 C	161	9524	377	Belt A Deep 1	105
8782 C	161	9529 C SB	154	Belt A Imperial 1	104
8784 A1	111	9530	410	Belt B 0/8	135
8784 B1	134	9532	246	Belt B 0/9	135
8784 C2	155	9600	111	Belt B 1	124
8789 A	110	9601	135	Belt B 2	131

商品番号	ページ番号	商品番号	ページ番号	商品番号	ページ番号
Belt B 3	129	Bit-Check 6 V Universal 1	362	Bit-Check 30 Metal 1 SB	367
Belt B 4	125	Bit-Check 6 Wood TX HF 1	366	Bit-Check 30 Stainless 1	349
Belt B Deep 1	127	Bit-Check 6 Wood TX HF 1 SB	366	Bit-Check 30 TX Universal 1	356
Belt B Imperial 1	132	Bit-Check 7 Diamond 1	353	Bit-Check 30 TX Universal 1 SB	356
Belt B VDE 0/10	89	Bit-Check 7 Diamond 1 SB	354	Bit-Check 30 Universal 1	356
Belt B VDE 1	87	Bit-Check 7 Hex-Plus 1	360	Bit-Check 30 Wood 1	363
Belt C 0/ 6	161	Bit-Check 7 PZ Diamond 1	354	Bit-Check 30 Wood 2	364
Belt C 1	146	Bit-Check 7 PZ Universal 1	359	Bit-Check 30 Wood 2 SB	364
Belt C 2	153	Bit-Check 7 TX BO Universal 1	360	Bit-Check 30 Wood TX HF 1	363
Belt C 3	150	Bit-Check 7 TX Diamond 1	354	Bit-Check 30 Wood TX HF 1 SB	363
Belt C Deep 1	149	Bit-Check 7 TX Universal 1	360	Bit-Check 30 Zyklop Mini 1	163
Belt C Impaktor 0/9	162	Bit-Check 7 TX Universal 1 SB	360	Bit-Check 30 Zyklop Mini 2	163
Belt C Impaktor 1	143	Bit-Check 7 Universal 1	359	Bit-Safe 43 Universal 1	355
Bicycle Big Pack 1	28	Bit-Check 7 Universal 1 SB	359	Bit-Safe 61 BiTorsion 1	350
Bicycle Set 1	168	Bit-Check 7 Universal 4	359	Bit-Safe 61 Universal 1	355
Bicycle Set 2	225	Bit-Check 10 BiTorsion 1	352	Click-Torque A 5	398
Bicycle Set 3	169	Bit-Check 10 BiTorsion 3 SB	352	Click-Torque A 6	398
Bicycle Set 3 A	170	Bit-Check 10 Drywall 1	373	Click-Torque A 6 Set 1	399
Bicycle Set 4	200	Bit-Check 10 Impaktor 1	346	Click-Torque B 1	401
Bicycle Set 5	239	Bit-Check 10 Impaktor 1 SB	347	Click-Torque B 2	401
Bicycle Set 6	46	Bit-Check 10 Impaktor 2	347	Click-Torque C 1	402
Bicycle Set 7	115	Bit-Check 10 Impaktor 3	347	Click-Torque C 2	402
Bicycle Set 8	133	Bit-Check 10 Impaktor 4	347	Click-Torque C 2 Push R/L	406
Bicycle Set 9	171	Bit-Check 10 PZ BiTorsion 2	352	Click-Torque C 3	403
Bicycle Set 10	184	Bit-Check 10 PZ Impaktor 1	347	Click-Torque C 3 Push R/L	406
Bicycle Set 11	239	Bit-Check 10 Stainless 1	349	Click-Torque C 3 Set 1	404
Bicycle Set 12	184	Bit-Check 10 Stainless 1 SB	349	Click-Torque C 3 Set 2	404
Bicycle Set 13	31	Bit-Check 10 TX Impaktor 1	347	Click-Torque C 4	405
Bicycle Set 15	31	Bit-Check 10 TX Universal 1	358	Click-Torque C 5	405
Bicycle Set Torque 1	400	Bit-Check 10 TX Universal 2	358	Click-Torque E 1	405
Bit-Box 15 Impaktor PH	284	Bit-Check 10 Universal 1	357	Click-Torque E 1 Push R/L	407
Bit-Box 15 Impaktor PZ	295	Bit-Check 10 Universal 2	357	Click-Torque X 1	407
Bit-Box 15 Impaktor TX	303	Bit-Check 10 Universal 3	357	Click-Torque X 2	407
Bit-Box 20 BTH PZ	297	Bit-Check 10 Universal 3 SB	357	Click-Torque X 3	408
Bit-Box 20 BTZ PH	286	Bit-Check 10 Universal 4	358	Click-Torque X 4	408
Bit-Box 20 BTZ PZ	297	Bit-Check 10 Universal 5 SB	358	Click-Torque X 5	408
Bit-Box 20 PH	289	Bit-Check 10 Zyklop Mini 1	167	Click-Torque X 6	409
Bit-Box 20 PZ	299	Bit-Check 10 Zyklop Mini BiTorsion 1	167	Click-Torque X 7	409
Bit-Box 20 TX	307	Bit-Check 12 BiTorsion 1	351	Click-Torque XP 1	411
Bit-Box 20 TX HF	306	Bit-Check 12 BiTorsion 1 SB	351	Click-Torque XP 2	411
Bit-Box 20 V Robertson	324	Bit-Check 12 Diamond 1	353	Click-Torque XP 3	412
Bit-Check 6 Impaktor 1	348	Bit-Check 12 Diamond 1 SB	353	Click-Torque XP 4	412
Bit-Check 6 Impaktor 1 SB	348	Bit-Check 12 Metal 1	368	K 50	281
Bit-Check 6 PH Impaktor 1	348	Bit-Check 12 Metal 1 SB	368	K 70	281
Bit-Check 6 PZ Impaktor 1	348	Bit-Check 12 Wood 1	365	K 120	281
Bit-Check 6 PZ Universal 1	362	Bit-Check 12 Wood 1 SB	365	Kraftform 2go 100	63
Bit-Check 6 SHK 1 SB	373	Bit-Check 12 Wood 2	365	Kraftform 2go 300	22
Bit-Check 6 Stainless 1	349	Bit-Check 12 Wood 2 SB	366	Kraftform Big Pack 100 VDE	62
Bit-Check 6 TX Impaktor 1	348	Bit-Check 12 Wood TX HF 1	364	Kraftform Big Pack 300	21
Bit-Check 6 TX Universal 1	362	Bit-Check 12 Wood TX HF 1 SB	365	Kraftform Big Pack 900	10
Bit-Check 6 TX Universal 1 SB	362	Bit-Check 30 BiTorsion 1	351	Kraftform Kompakt 10	215
Bit-Check 6 Universal 1	361	Bit-Check 30 Diamond 1	353	Kraftform Kompakt 12	215
Bit-Check 6 Universal 1 SB	361	Bit-Check 30 Impaktor 1	346	Kraftform Kompakt 20	217
Bit-Check 6 Universal 2	361	Bit-Check 30 Impaktor 2	346	Kraftform Kompakt 20 Tool Finder 1	216
Bit-Check 6 Universal 2 SB	361	Bit-Check 30 Metal 1	367	Kraftform Kompakt 20 Tool Finder 2	217

カテゴリーコード索引

商品番号	ページ番号	商品番号	ページ番号	商品番号	ページ番号
Kraftform Kompakt 25	218	Kraftform Kompakt Pistol RA 4	252	Kraftform Kompakt VDE 62 i PH/S Take it easy	81
Kraftform Kompakt 26	218	Kraftform Kompakt SH 1	244	Kraftform Kompakt VDE 62 iS PH/S	
Kraftform Kompakt 27 Set 1	219	Kraftform Kompakt SH 2	245	Take it easy	81
Kraftform Kompakt 27 Set 2	220	Kraftform Kompakt Stubby 1	238	Kraftform Kompakt VDE 64 i Take it easy	83
Kraftform Kompakt 27 Imperial Set 1	220	Kraftform Kompakt Stubby ESD 1	54	Kraftform Kompakt VDE 64 i Take it easy SB	83
Kraftform Kompakt 27 XL SHK 1	219	Kraftform Kompakt Stubby Magazin 1	237	Kraftform Kompakt VDE 65 i Take it easy	80
Kraftform Kompakt 27 XL Universal 1	218	Kraftform Kompakt Stubby Magazin 2	237	Kraftform Kompakt VDE 65 iS Take it easy	81
Kraftform Kompakt 27 XL Universal Imperial Set 1	219	Kraftform Kompakt Stubby Magazin 3	237	Kraftform Kompakt VDE 65 iS Take it easy SB	81
Kraftform Kompakt 27 RA 1 SB	253	Kraftform Kompakt Stubby Magazin 4	237	Kraftform Kompakt VDE 65 i PZ/S Take it easy	81
Kraftform Kompakt 27 RA 2 SB	253	Kraftform Kompakt Stubby Magazin 5	237	Kraftform Kompakt VDE 65 iS PZ/S	
Kraftform Kompakt 28	221	Kraftform Kompakt Stubby Magazin RA 1	236	Take it easy	82
Kraftform Kompakt 28 SB	220	Kraftform Kompakt Stubby Magazin RA 2	236	Kraftform Kompakt VDE 65 iS PZ/S	
Kraftform Kompakt 28 Imperial 1	220	Kraftform Kompakt Stubby Magazin RA 4	236	Take it easy SB	82
Kraftform Kompakt 40	221	Kraftform Kompakt Turbo 1	214	Kraftform Kompakt VDE 67 i TORX®	
Kraftform Kompakt 41	221	Kraftform Kompakt Turbo Imperial 1	214	Take it easy	82
Kraftform Kompakt 60	223	Kraftform Kompakt Turbo i 1 Tool Finder	78	Kraftform Kompakt VDE 67 i TORX®	
Kraftform Kompakt 60 ESD	52	Kraftform Kompakt Turbo i Imperial 1		Take it easy SB	82
Kraftform Kompakt 60 Imperial	224	Tool Finder	79	Kraftform Kompakt VDE 67 iS Take it easy	83
Kraftform Kompakt 60 KK	224	Kraftform Kompakt Vario RA	252	Kraftform Kompakt VDE 68 i Take it easy	83
Kraftform Kompakt 60 RA	251	Kraftform Kompakt VDE 7 extra slim 1		Kraftform Kompakt VDE 68 iS Take it easy	83
Kraftform Kompakt 60 RA Imperial	251	Tool Finder	76	Kraftform Kompakt VDE 3060 i	
Kraftform Kompakt 60 Stainless	222	Kraftform Kompakt VDE 7 Imperial 1		Take it easy SB	67
Kraftform Kompakt 60 Stainless Imperial	223	Tool Finder	77	Kraftform Kompakt VDE 3060 iS	
Kraftform Kompakt 60 Torque	222	Kraftform Kompakt VDE 7 Universal 1		Take it easy SB	67
Kraftform Kompakt 62	225	Tool Finder	77	Kraftform Kompakt VDE 3062 iS	
Kraftform Kompakt 70 Universal	226	Kraftform Kompakt VDE 7 Universal 2		Take it easy SB	67
Kraftform Kompakt 71 Security	226	Tool Finder	77	Kraftform Kompakt VDE 3065 iS PZ	
Kraftform Kompakt 96 VK 6,3	84	Kraftform Kompakt VDE 15 Torque		Take it easy SB	68
Kraftform Kompakt 97 VK 8,1	84	1,2-3,0 Nm extra slim 1 Tool Finder	71	Kraftform Kompakt VDE 3065 iS PZ/S	
Kraftform Kompakt 98 DK	84	Kraftform Kompakt VDE 16 extra slim 1		Take it easy SB	68
Kraftform Kompakt 99 FL	84	Tool Finder	75	Kraftform Kompakt VDE 3067 i TORX®	
Kraftform Kompakt 100	227	Kraftform Kompakt VDE 16 Torque		Take it easy SB	69
Kraftform Kompakt 400	228	1,2-3,0 Nm extra slim 1 Tool Finder	71	Kraftform Kompakt VDE 3067 iS TORX®	
Kraftform Kompakt 400 RA Set 1	228	Kraftform Kompakt VDE 16 Universal 1		Take it easy SB	68
Kraftform Kompakt 400 RA Set 2	229	Tool Finder	76	Kraftform Kompakt VDE Big Pack 1	72
Kraftform Kompakt 400 RA Imperial Set 1	229	Kraftform Kompakt VDE 17 extra slim 1		Kraftform Kompakt VDE Stainless 8	
Kraftform Kompakt 400 RA Imperial Set 2	230	Tool Finder	74	extra slim 1 Tool Finder	66
Kraftform Kompakt 400 RA SHK Set 1	230	Kraftform Kompakt VDE 17 RA 1	70	Kraftform Kompakt VDE Stainless 17	
Kraftform Kompakt 838 RA S Set 1	234	Kraftform Kompakt VDE 17 RA Imperial 1	70	extra slim 1 Tool Finder	65
Kraftform Kompakt 838 RA S Imperial Set 1	234	Kraftform Kompakt VDE 17 Universal 1		Kraftform Kompakt W 1	240
Kraftform Kompakt 838 RA-R M Set 1	235	Tool Finder	75	Kraftform Kompakt W 2	241
Kraftform Kompakt 838 RA-R M Imperial Set 1	235	Kraftform Kompakt VDE 18 Imperial 1		Kraftform Kompakt W Imperial 1	241
Kraftform Kompakt 900	231	Tool Finder	73	Kraftform Kompakt Zyklop	98
Kraftform Kompakt 900 Imperial Set 1	231	Kraftform Kompakt VDE 18 Universal 1		Kraftform Kompakt Zyklop Mini 2	164
Kraftform Kompakt F 1	245	Tool Finder	73	Kraftform Kompakt Zyklop MS1	
Kraftform Kompakt H 1	242	Kraftform Kompakt VDE 18 Universal 2		Metal/Speed 1/4"	96
Kraftform Kompakt M 1	243	Tool Finder	74	Kraftform Micro Big Pack 1	36
Kraftform Kompakt Micro 11 Electronics 1	37	Kraftform Kompakt VDE 60 i Take it easy	79	Kraftform Micro ESD Big Pack 1	50
Kraftform Kompakt Micro 11 ESD 1	54	Kraftform Kompakt VDE 60 i Take it easy SB	79	Kraftform Micro 12 Electronics 1	37
Kraftform Kompakt Micro 11 Universal 1	38	Kraftform Kompakt VDE 60 iS Take it easy	80	Kraftform Micro 12 Universal 1	36
Kraftform Kompakt Micro 20 ESD 1	53	Kraftform Kompakt VDE 60 iS Take it easy SB	80	Kraftform XXL	21
Kraftform Kompakt Micro 21 ESD 1	53	Kraftform Kompakt VDE 62 i Take it easy	80	Kraftform XXL 2	22
Kraftform Kompakt Pistol RA	252	Kraftform Kompakt VDE 62 iS Take it easy	80	Kraftform XXL 3	22
		Kraftform Kompakt VDE 62 iS Take it easy SB	80	M 1	103
				Rack Kraftform	29

商品番号	ページ番号	商品番号	ページ番号	商品番号	ページ番号
Rack Kraftform Micro	29				
Safe-Torque A 1	395				
Safe-Torque A 1 Set 1	396				
Safe-Torque A 1 Imperial Set 1	396				
Safe-Torque A 1 SHK Set 1	397				
Safe-Torque A 2	395				
Safe-Torque A 2 Set 1	397				
Stubby Set 1	27				
Stubby Set 2	27				
Stubby Set 3	27				
Stubby Set TX 1	27				
T 1	372				
Tool-Check 1 SB	166				
Tool-Check Automotive 1	166				
Tool-Check PLUS	165				
Tool-Check PLUS Imperial	165				
Wera 2go 1	276				
Wera 2go 2	276				
Wera 2go 2 XL	277				
Wera 2go 3	277				
Wera 2go 4	277				
Wera 2go 5	277				
Wera 2go 6	278				
Wera 2go 7	278				
Wera 2go E 1	279				
Wera 2go H 1	278				
Wera 2go SHK 1	280				
Wheel Impaktor C Set 1	148				
Zyklop Hybrid Set	139				
ソケットレール A 4	104				
ソケットレール A Deep 1	106				
ソケットレール A Imperial 1	104				
ソケットレール B 4	125				
ソケットレール B Deep 1	127				
ソケットレール B Imperial 1	126				
ソケットレール C 4	151				
ソケットレール C Deep 1	149				
ソケットレール C Impaktor 1	143				
ソケットレール C Imperial 1	146				



Wera Werkzeuge GmbH
Korzterer Straße 21-25
42349 Wuppertal



+49 / (0)202 / 40 45 - 0

E-Mail: info@wera.de



Wera Tools Ibérica, S.L.
Avda. Corts Catalanes 2, Local 5
08173 Sant Cugat del Vallès, Barcelona
☎ +34/93/72 97 - 240
E-Mail: ventas@weraspain.com



Wera Tools Finland Oy
Vanha Kaarelantie 33 A
01610 Vantaa
☎ +358 45 206 9556
E-Mail: ahokas@wera.de



Wera Outillages S.A.S.
13, rue Ampère
F - 67500 Haguenau
☎ +33 9 72 61 16 52
E-Mail: info@wera-outillages.fr



Wera Tools (UK) Ltd.
Railway View
Clay Cross
Chesterfield
S45 9FR
☎ +44 (0)1246 / 27 77 56
Fax: +44 (0)1246 / 27 33 35
E-Mail: queries@wera-tools.co.uk



Wera Tools Inc.
3325 Harvester Rd., Unit 16
Burlington, Ontario
Canada, L7N 3N2
☎ 1-800-267-55 41



Wera Tools Inc.
3325 Harvester Rd., Unit 16
Burlington, Ontario
Canada, L7N 3N2
☎ 1-800-267-55 41
E-Mail: info@weratools.com



NL - Noord
Frederik Koning
☎ +31 / 615 26 36 97
E-Mail: koning@wera.de



Wera Tools Inc.
3325 Harvester Rd., Unit 16
Burlington, Ontario
Canada, L7N 3N2
☎ 1-800-267-55 41
E-Mail: info@weratools.com



Wera Tools Australia Pty Ltd
Australia
☎ +61-435 755 123
E-Mail: mike.sack@wera.de

NL - Zuid
Wouter Steijvers
☎ +31 / 652 85 01 62
E-Mail: steijvers@wera.de



Wera Tools Japan G.K
2F, Eden Bldg.,
1-10-8 Kamiikebukuro, Toshima-Ku,
Tokyo, 170-0012 Japan
東京都豊島区上池袋1-10-8
エデンビル2階
☎ +81-3-3915-2555
E-Mail メール: frank.yang@wera.de

NL - Midden
Martijn van Houdt
☎ +31 / 611 06 35 35
E-Mail: vanhoudt@wera.de

Demovan
Vincent van Gaalen
☎ +31 / 615 44 37 19
E-Mail: vangaalen@wera.de

奥付

奥付

技術的な更新によります。

出版には、(抜粋のみでも) Wera Werkzeuge GmbH社の同意が必要となります。

バージョン: JP 1/2025

使用商標:

ACR	Phillips Screw Company
ASSY	Adolf Würth GmbH & Co. KG
AW	Adolf Würth GmbH & Co. KG
HIOS	Totsu, Katsuyuki
Microstix	OSG System Products Co. Ltd.
Phillips Recess	Phillips Screw Company
Pozidriv	registered trademark for Phillips Screw Company in Canada, Mexico and in the USA; for Trifast plc in the UK
PZ	registered trademark for Phillips Screw Company in Canada, Mexico and in the USA
PZ1, PZ2, PZ3	registered trademark in the USA for Phillips Screw Company
PUK	Josef Haunstetter Sägenfabrik KG
Robertson	British Robertson S.L.U.
SDS plus	Robert Bosch GmbH
SIT	Adolf Würth GmbH & Co. KG
SPAX	Altenloh, Brinck & Co. GmbH & Co. KG
T-STAR plus	Altenloh, Brinck & Co. GmbH & Co. KG
TORQ-SET	Phillips Screw Company
TORX	Aument Intellectual Properties, LLC, Troy, Mich., US
TORX PLUS	Aument Intellectual Properties, LLC, Troy, Mich., US
TRI-WING	Phillips Screw Company
BESSEY®	BESSEY Tool GmbH & Co. KG
“KIRSCHEN”®	Wilh. Schmitt & Comp. GmbH & Co. KG
KNIPEX®	KNIPEX-Werk C. Gustav Putsch KG
COBRA®	KNIPEX-Werk C. Gustav Putsch KG
Lyra®	Johann Froescheis Lyra-Bleistift-Fabrik GmbH & Co. KG
PFERD	August Rüggeberg GmbH & Co. KG
PICARD®	Picard GmbH
RENNSTEIG	Rennsteig Werkzeuge GmbH
Stabila®	STABILA Messgeräte Gustav Ullrich GmbH

当社は、事前に記載された詳細な通知を受けずに変更する権利を留保する。製品の機能、バージョン、および設計に関することはカタログをご参照下さい。誤記や印刷ミスや誤りに対する責任は一切負いません。



地域別の連絡先

Wera Tools Japan G.K.
2F, Eden Bldg.,
1-10-8 Kamiikebukuro, Toshima-Ku,
Tokyo, 170-0012 Japan
東京都豊島区上池袋1-10-8
エデンビル2階

Phone: +81-3-3915-2555
E-Mail: frank.yang@wera.de