

Catalogo compatto



CONTENUTO

Giravite



Giravite Kraftform in acciaio inox	6
Kraftform Plus - Serie 900	8
Kraftform Plus - Serie 300	11
Serie chiavi a bandiera	28
Accessori	29
Serie Kraftform Micro	32
Serie 400 con impugnatura a "T"	39
Utensili ESD	47

Utensili per elettricisti



Giravite in acciaio inox Kraftform VDE	56
Kraftform Plus - Serie 100 VDE	58
Kraftform Kompakt isolato VDE acciaio Inox	65
Kraftform Kompakt isolato VDE con funzione cricchetto	69
Kraftform Kompakt VDE	71
Kraftform Kompakt Turbo VDE	78
Kraftform 1000 VDE	84
Giravite adattatore a T isolato VDE per bussole	86
Cricchetto Zyklop e accessori per elettricisti	86
Chiave a forchetta Joker VDE autoregolabile	90
Utensili dinamometrici per elettricisti	91
Wera 2go E 1 Set di utensili per installatori elettrici	279

Cricchetti e accessori



Cricchetto Zyklop Speed, 1/4"	94
Cricchetto Zyklop Metal Push, 1/4"	99
Cricchetto Zyklop Metal Switch, 1/4"	100
Accessori Zyklop, 1/4"	102
Cricchetto Zyklop Speed, 3/8"	112
3/8", Cricchetto Zyklop Comfort	116
Cricchetto Zyklop Metal Push, 3/8"	118
Cricchetto Zyklop Metal Switch, 3/8"	120
Accessori Zyklop, 3/8"	122
Cricchetto Zyklop Speed, 1/2"	136
Cricchetto Zyklop Hybrid, 1/2"	139
Cricchetto Zyklop Metal Push, 1/2"	140
Cricchetto Zyklop Metal Switch, 1/2"	141
Accessori Zyklop, 1/2"	142
Zyklop Pocket	156
Cricchetto Koloss con funzione martello, 1/2"	160
Cricchetti Zyklop Mini	172
Tool-Check	163

Joker Chiavi di manovra



6000 Chiave combinata a cricchetto Joker	176
6001 Chiave combinata Joker Switch a cricchetto con levetta di inversione	179
6002 Chiave Joker a forchetta doppia	181
6003 Chiave Joker a forchetta e chiave poligonale	181
6004 Chiave a forchetta Joker autoregolabile	187
6005 Chiave Joker a forchetta doppia	189

Chiavi a L



Chiavi a L per viti ad esagono cavo	192
Chiavi a L per viti TORX®	207

Kraftform Kompakt



Kraftform Kompakt Turbo	214
Kraftform Kompakt 10, 12	215
Kraftform Kompakt 20, 25, 26, 27, 28	216
Kraftform Kompakt 40, 41	221
Kraftform Kompakt 60, 62	222
Kraftform Kompakt 70, 71	226
Kraftform Kompakt 100	227
Kraftform Kompakt 400	228
Kraftform Kompakt 400 RA	228
Kraftform Kompakt 900	231
Kraftform Kompakt Stubby	236
Assortimenti Kraftform Kompakt per applicazioni specifiche	240
Impugnature porta-inseriti e adattatori	247
Kraftform Kompakt con funzione di giravite cricchetto	234, 251
Kraftform Kompakt Vario senza funzione di giravite cricchetto 2	253

Carrello da officina e termoformati in spugna



Carrello da officina	258
Termoformati in spugna per carrelli da officina	259

Wera 2go



Wera 2go 1 Supporto portaborse	276
Wera 2go 2 Borsa porta-utensili	276
Wera 2go 3 Borsa porta-utensili	277
Wera 2go 4 Cestello porta-utensili	277
Wera 2go 5 Supporto borse porta-utensili	277
Wera 2go 6 Tracolla	278
Wera 2go 7 Box utensili verticale	278
Wera 2go H 1 Assortimento utensili per lavorazione legno	278
Wera 2go E 1 Set di utensili per installatori elettrici	279
Wera 2go SHK 1 Assortimento utensili per il settore termosanitario	280
Nastri autoaderenti	281

Inserti

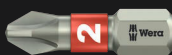

	Inserti per viti Phillips	284
	Inserti per viti Pozidriv	296
	Inserti per viti PlusMinus (a taglio/Phillips)	302
	Inserti per viti PlusMinus (a taglio/Pozidriv)	303
	Inserti per viti TORX®	303
	Inserti per viti TORX® BO	312
	Inserti per viti TORX PLUS®	313
	Inserti per viti TORX PLUS® IPR	314
	Inserti per viti a taglio	314
	Inserti per viti a esagono cavo	317
	Inserti per viti a esagono cavo BO (con foro centrale)	322
	Inserti per viti a incavo quadro	324
	Inserti per viti TORQ-SET®	327
	Inserti per viti TRI-WING®	328
	Inserti per viti XZN	328
	Inserti per viti Microstix®	328
	Inserti per tenditori a vite	329
	Chiavi a bussola	329
	Utensili giravite con filettatura interna	331

Porta-inserti e raccordi



Porta-inserti Impaktor	334
Porta-inserti Rapidaptor	335
Porta-inserti universali a cambio rapido	337
Porta-inserti universali con anello di ritegno	338
Porta-inserti universali con manicotto in acciaio inox	338
Porta-inserti con distanziale	340
Gambi e raccordi	340

Assortimenti di inserti



Bit-Checks Impaktor	346
Bit-Checks Stainless	349
Bit-Checks / Bit-Safes BiTorsion	350
Bit-Checks Diamond	353
Bit-Checks / Bit-Safes Universal	355
Bit-Checks Wood	363
Bit-Checks Metal	367
Assortimenti d'inserti per usi speciali	368

Utensili dinamometrici



Serie 7400 Giravite dinamometrici Krafftform con impostazione regolabile della coppia	376
con valore fisso preimpostato dalla fabbrica	381
regolabile nell'ambito dei valori di misura previsti su richiesta del cliente	386
Serie 7500 Giravite dinamometrici Krafftform Safe-Torque Speed	391
Serie Indicatori di coppia	393
Chiave dinamometrica Safe-Torque e accessori	395
Serie Chiavi dinamometriche Click-Torque	
Chiavi dinamometriche regolabili con cricchetto reversibile	398
Chiavi dinamometriche regolabili per serraggio destrorso e sinistrorso	406
Chiavi dinamometriche regolabili per utensili intercambiabili	407
Chiavi dinamometriche con valore di coppia preimpostato per utensili intercambiabili	411
Serie Utensili intercambiabili	413
Accessori	425

Giravite a percussione



Giravite a percussione a 90 Nm	426
--------------------------------	-----

Indici

TechLex	427
Indice secondo il numero d'ordine	431
Indice secondo il numero articolo	446





Giravite

Kraftform Stainless - Acciaio Inox per evitare la ruggine

In acciaio inox per evitare la ruggine impropria.

Adatto a tutte le officine grazie al procedimento di tempra sotto vuoto a ghiaccio.

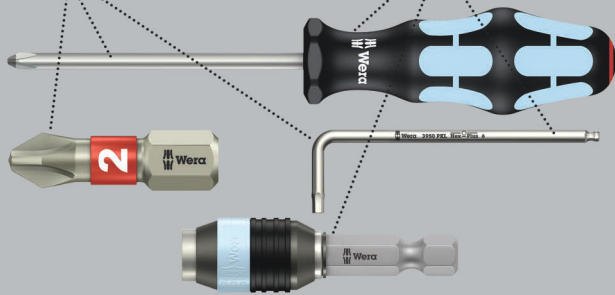

Giravite di alta qualità Kraftform Plus in acciaio inox. Gli utensili in acciaio inox della Wera sono temprati a vuoto a ghiaccio e pertanto raggiungono tutti i valori di resistenza e durezza richiesti. È possibile utilizzarli nell'industria senza alcuna limitazione.

La punta Lasertip afferra la testa della vite e non scivola. Impugnatura Kraftform multicomponente per lavorare in maniera veloce senza affaticare la mano. Con il II trova-utensili "take it easy" con colori diversi a seconda dei profili e con indicazione delle misure. La protezione antirrotolamento esagonale evita che l'utensile rotoli via.

- Impugnatura Kraftform multicomponente per lavori rapidi ed ergonomici
- Con il II trova-utensili "take it easy" con colori diversi a seconda dei profili e con indicazione delle misure
- Con protezione antirrotolamento esagonale per evitare che l'utensile rotoli via
- Punta Lasertip per una maggiore tenuta nella testa della vite

Lasertip - Punte delle lame al laser

Punta della lama lavorata al laser

Riduce il pericolo che il giravite scivoli dalla vite

Richiede meno forza di pressione

Permette di trasmettere coppie elevate

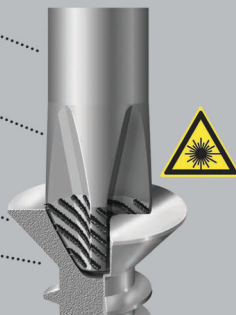

3335 Giravite a taglio, in acciaio inox



	EAN							
Code	4013288	mm	mm	mm	mm	mm	mm	
05032001001 ¹⁾	107329	0,5	3,0	3,0	80	81	1/8"	10
05032002001 ¹⁾	107336	0,6	3,5	3,5	100	81	9/64"	10
05032003001	107343	0,8	4,0	4,0	100	98	5/32"	10
05032004001	107350	1,0	5,5	5,5	125	98	7/32"	10

¹⁾senza Lasertip

3334 Giravite a taglio, in acciaio inox



	EAN							
Code	4013288	mm	mm	mm	mm	mm	mm	
05032005001	107367	1,2	6,5	6,0	150	105	1/4"	10
05032006001	107374	1,2	8,0	7,0	175	112	5/16"	10
05032007001	107381	1,6	10,0	9,0	200	112	3/8"	5

3350 PH Giravite a croce, in acciaio inox



	EAN							
Code	4013288		mm	mm	mm	mm	mm	
05032020001 ¹⁾	107398	PH 0	60	81	3,0	2 3/8"		5
05032021001	107404	PH 1	80	98	4,5	3 1/8"		10
05032022001	107411	PH 2	100	105	6,0	4"		10
05032023001	107428	PH 3	150	112	8,0	6"		5

¹⁾senza Lasertip

3355 PZ Giravite a croce, in acciaio inox



	EAN	+	l'	l'	Ø	l'	
Code	4013288		mm	mm	mm		
05032030001 ¹⁾	107435	PZ 0	60	81	3,0	2 3/8"	5
05032031001	107442	PZ 1	80	98	4,5	3 1/8"	10
05032032001	107459	PZ 2	100	105	6,0	4"	10
05032033001	107466	PZ 3	150	112	8,0	6"	5

¹⁾senza Lasertip

3367 Giravite TORX®, in acciaio inox



	EAN	TORX	l'	l'	Ø	l'	
Code	4013288		mm	mm	mm		
05032050001	107473	TX 8	60	81	3,5	2 3/8"	10
05032051001	107480	TX 9	60	81	4,0	2 3/8"	10
05032052001	107497	TX 10	80	81	4,0	3 1/8"	10
05032053001	107503	TX 15	80	98	4,0	3 1/8"	10
05032054001	107510	TX 20	100	98	4,5	4"	10
05032055001	107527	TX 25	100	105	5,0	4"	10
05032056001	107534	TX 27	115	105	5,5	4 9/16"	10
05032057001	107541	TX 30	115	105	6,0	4 9/16"	10
05032058001	107558	TX 40	130	112	7,0	5 3/16"	10

3368 Giravite per viti ad incavo quadro, in acciaio inox

- Giravite in acciaio inox per viti ad incavo quadro
- Impugnatura Kraftform multicomponente per lavori rapidi ed ergonomici
- Con identificazione sull'impugnatura per trovare e sistemare più facilmente gli utensili
- Con protezione antirotolamento esagonale per evitare che l'utensile rotoli via
- Acciaio inox per evitare il rischio della formazione di ruggine impropria

3368 Giravite per viti ad incavo quadro, in acciaio inox



	EAN	□	l'	l'	Ø	l'	
Code	4013288		mm	mm	mm		
05032070002	114150	# 1	80	98	4,5	3 1/8"	10
05032071002	114167	# 2	100	105	6,0	4"	10

3334/6 Serie di giravite in acciaio inox + supporto

- Con supporto da fissare al muro per una migliore sistemazione

3334/6 Serie di giravite in acciaio inox + supporto



Code	EAN		
05032060001	111388		1
		+	3350 PH 1x PH 1x80; 1x PH 2x100
		●	3335 1x 0,5x3,0x80 ¹⁾ ; 1x 0,8x4,0x100; 1x 1,0x5,5x125
		●	3334 1x 1,2x6,5x150

¹⁾senza Lasertip

3334/3355/6 Serie di giravite in acciaio inox + supporto

- Con supporto da fissare al muro per una migliore sistemazione

3334/3355/6 Serie di giravite in acciaio inox + supporto



Code	EAN		
05032061001	111395		1
		+	3355 PZ 1x PZ 1x80; 1x PZ 2x100
		●	3335 1x 0,5x3,0x80 ¹⁾ ; 1x 0,8x4,0x100; 1x 1,0x5,5x125
		●	3334 1x 1,2x6,5x150

¹⁾senza Lasertip

3334/3350/3355/6 Serie di giravite in acciaio inox + supporto

- Con supporto da fissare al muro per una migliore sistemazione

3334/3350/3355/6 Serie di giravite in acciaio inox + supporto



Code	EAN		
05032063001	111739		1
		⊕ 3350 PH 1x PH 1x80; 1x PH 2x100	
		⊕ 3355 PZ 1x PZ 1x80; 1x PZ 2x100	
		⊖ 3335 1x 0,5x3,0x80 ¹⁾	
		⊖ 3334 1x 1,2x6,5x150	

¹⁾senza Lasertip

Il giravite-scalpello della Wera



Giravite-scalpello della Wera per avvitare, scalpellare, far leva e allentare viti grippate. Con impugnatura Kraftform multicomponente per lavorare in maniera veloce senza affaticare la mano. Kraftform Plus: le zone dure garantiscono un'elevata velocità di lavoro, mentre quelle morbide permettono una trasmissione di coppie elevate. Con lama continua esagonale, nello stesso materiale pregiato degli inserti per trasmettere tutta la forza anche durante il martellamento. Materiale bonificato tenace duro per evitare la scheggiatura o la rottura della lama.

Con scudo integrato per una durata maggiore e per ridurre il pericolo di scheggiatura. Utilizzando chiavi fisse o ad anello tramite l'esagono per chiave integrato si possono trasmettere coppie più elevate.

La punta Black Point della Wera e un sofisticato processo di tempra garantiscono una lunga durata della punta, una maggiore protezione contro la corrosione e un accoppiamento preciso. La protezione antirotolamento esagonale evita che l'utensile rotoli via.

932 A Giravite a taglio



	EAN	⊖	⊖	⬡	⊕	⊖	⊖	⊕
Code	4013288	mm	mm	mm	mm	mm	mm	
05018260001 ¹⁾	018007	0,6	3,5	4		80	81	10
05018262001	018014	0,8	4,5	5	8	90	98	10
05018264001	018021	1,0	5,5	6	10	100	105	10
05018266001	018038	1,2	7,0	6	10	125	105	10
05018268001	018045	1,6	9,0	8	13	150	112	10
05018270001	018052	1,6	10,0	8	13	175	112	5
05018272001 ²⁾	018069	2,0	12,0	10	16	200	117	2
05018274001 ²⁾	018076	2,5	14,0	10	16	250	117	2

¹⁾ Lama: non passante, senza scudo, senza attacco per chiave di manovra

²⁾ Kraftform con protezione anti-rotolamento, monocomponente

932 A SB Giravite a taglio, self-service



Code	EAN			
05100085001	181596	⊖	932 A 1x 1.0x5.5x100	10
05100086001	181602	⊖	932 A 1x 1.2x7.0x125	10
05100087001	181619	⊖	932 A 1x 1.6x9.0x150	10

932 AS Giravite a taglio

- Con lama continua esagonale, scudo con incavo quadro ed esagono per chiave

932 AS Giravite a taglio



	EAN	⊖	⊖	⬡	⊕	⊖	⊖	⊕
Code	4013288	mm	mm	mm	mm	mm	mm	
05018300001	134486	0,8	4,5	5	8	100	98	10
05018301001	134462	1,0	5,5	6	10	113	105	10
05018302001	134455	1,2	7,0	6	10	138	105	10

917 SPH Giravite a croce



	EAN	+	Hexagon	mm	mm	mm	mm	mm	mm	mm
Code	4013288									
05017005001	017734	PH 1	5	8	80	98	3 1/8"	10		
05017010001	017741	PH 2	6	10	100	105	4"	10		
05017015001	017758	PH 3	8	13	150	112	6"	5		
05017020001	017765	PH 4	10	16	200	117	8"	2		

917 SPH SB Giravite a croce, self-service



Code	EAN	+	Hexagon	mm	mm	mm	mm	mm	mm	mm
05100075001	181565	+	917 SPH	1x PH 1x80						10
05100076001	181572	+	917 SPH	1x PH 2x100						10
05100077001	181589	+	917 SPH	1x PH 3x150						5

917 SPHS Giravite a croce

- Con lama continua esagonale, scudo con incavo quadro ed esagono per chiave

917 SPHS Giravite a croce



	EAN	+	Hexagon	mm	mm	mm	mm	mm	mm	mm
Code	4013288									
05017040001	134493	PH 1	5	8	90	98	3 35/64"	10		
05017041001	134448	PH 2	6	10	113	105	4 29/64"	10		

918 SPZ Giravite a croce



	EAN	+	Hexagon	mm	mm	mm	mm	mm	mm	mm
Code	4013288									
05017050001	017772	PZ 1	5	8	80	98	3 1/8"	10		
05017052001	017789	PZ 2	6	10	100	105	4"	10		
05017054001	017796	PZ 3	8	13	150	112	6"	5		
05017056001	017802	PZ 4	10	16	200	117	8"	2		

918 SPZ SB Giravite a croce, self-service



Code	EAN	+	Hexagon	mm	mm	mm	mm	mm	mm	mm
05100080001	181633	+	918 SPZ	1x PZ 1x80						10
05100081001	181640	+	918 SPZ	1x PZ 2x100						10
05100082001	181657	+	918 SPZ	1x PZ 3x150						5

977 Giravite TORX®



	EAN	+	Hexagon	mm	mm	mm	mm	mm	mm	mm
Code	4013288									
05024400001	094742	TX 15	5	8	80	98	3 1/8"	10		
05024401001	094759	TX 20	5	8	90	98	3 1/2"	10		
05024402001	094766	TX 25	6	10	100	105	4"	10		
05024403001	094773	TX 27	6	10	125	105	5"	10		
05024404001	094780	TX 30	8	13	150	112	6"	10		
05024405001	094797	TX 40	8	13	150	112	6"	10		

Big Pack 900 Assortimento di giravite Krafftform: il giravite-scapello della Wera + supporto

- Con supporto da fissare al muro per una migliore sistemazione

Big Pack 900 Assortimento di giravite Krafftform: il giravite-scapello della Wera + supporto

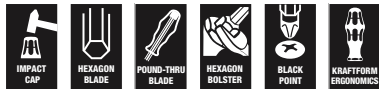

Code	EAN		
05133285001	4013288 176349		1
		+	917 SPH 1x PH 1x80; 1x PH 2x100; 1x PH 3x150
		+	918 SPZ 1x PZ 1x80; 1x PZ 2x100; 1x PZ 3x150
		-	932 A 1x 0,6x3,5x80 ¹⁾ ; 1x 0,8x4,5x90; 1x 1,0x5,5x100; 1x 1,2x7,0x125; 1x 1,6x9,0x150
		+	977 TORX® 1x TX 20x90; 1x TX 25x100
			Supporto 2x 190,0x50,0

¹⁾Lama: non passante, senza scudo, senza attacco per chiave di manovra

932/6 Assortimento di giravite Krafftform: il giravite-scapello della Wera + supporto

- Con supporto da fissare al muro per una migliore sistemazione

932/6 Assortimento di giravite Krafftform: il giravite-scapello della Wera + supporto

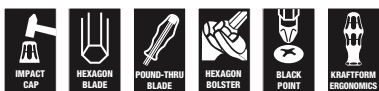

Code	EAN		
05018282001	4013288 018090		1
		+	917 SPH 1x PH 1x80; 1x PH 2x100
		-	932 A 1x 0,6x3,5x80 ¹⁾ ; 1x 0,8x4,5x90; 1x 1,0x5,5x100; 1x 1,2x7,0x125

¹⁾Lama: non passante, senza scudo, senza attacco per chiave di manovra

932 S/6 Assortimento di giravite Krafftform: il giravite-scapello della Wera + supporto

- Scudo con incavo quadro ed esagono per chiave per trasmettere coppie ancora più elevate
- Con supporto da fissare al muro per una migliore sistemazione

932 S/6 Assortimento di giravite Krafftform: il giravite-scapello della Wera + supporto



Code	EAN		
05018283001	4013288 134479		1
		+	917 SPHS 1x PH 1x90; 1x PH 2x113
		-	932 A 1x 0,6x3,5x80 ¹⁾
		-	932 AS 1x 0,8x4,5x100; 1x 1,0x5,5x113; 1x 1,2x7,0x138

¹⁾Lama: non passante, senza scudo, senza attacco per chiave di manovra

932/ 918/ 6 Assortimento di giravite Krafftform: il giravite-scapello della Wera + supporto

- Con supporto da fissare al muro per una migliore sistemazione

932/ 918/ 6 Assortimento di giravite Krafftform: il giravite-scapello della Wera + supporto

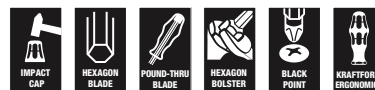

Code	EAN		
05018287001	4013288 018137		1
		+	918 SPZ 1x PZ 1x80; 1x PZ 2x100
		-	932 A 1x 0,6x3,5x80 ¹⁾ ; 1x 0,8x4,5x90; 1x 1,0x5,5x100; 1x 1,2x7,0x125

¹⁾Lama: non passante, senza scudo, senza attacco per chiave di manovra

977/6 TORX® Assortimento di giravite Kraftform: il giravite-scalpello della Wera + supporto

- Con supporto da fissare al muro per una migliore sistemazione

977/6 TORX® Assortimento di giravite Kraftform: il giravite-scalpello della Wera + supporto

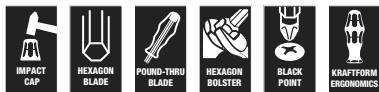

Code	EAN		
05024410001	4013288 094803		1
		977 TORX® 1x TX 15x80; 1x TX 20x90; 1x TX 25x100; 1x TX 27x125; 1x TX 30x150; 1x TX 40x150	

Kraftform - La forma creata dalla mano

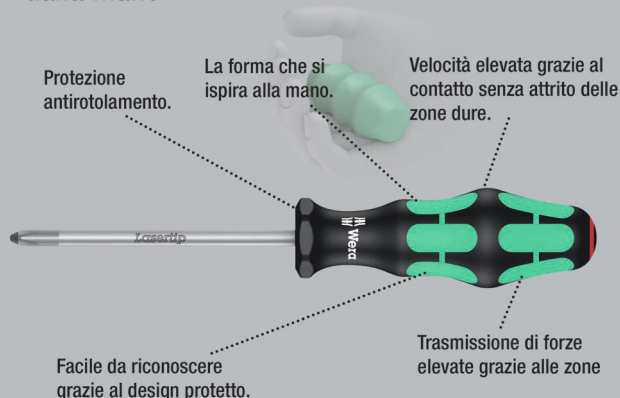

Giravite di alta qualità Kraftform Plus con lama per elettricisti. Impugnatura Kraftform Plus multicomponente per lavorare in maniera ergonomica evitando la formazione di bolle o calli. Le zone dure garantiscono un lavoro rapido mentre quelle morbide permettono una trasmissione di coppie elevate.

La punta dei giraviti Lasertip della Wera viene irruvidita, con precisione microscopica, tramite raggi laser. Questa superficie ruvida "addenta" letteralmente la testa della vite. Oramai il fatto che il giravite scivoli dalla vite appartiene al passato.

Il trova-utensili "take it easy" con colori diversi a seconda del profilo la marchiatura della misura, per trovare più facilmente e più velocemente l'utensile necessario. La protezione antirotolamento esagonale evita che l'utensile rotoli via.

- Zone dure dell'impugnatura per un'elevata velocità di lavoro, zone morbide per la trasmissione di coppie elevate
- Con il II trova-utensili "take it easy" con colori diversi a seconda dei profili e con indicazione delle misure
- Con protezione antirotolamento esagonale per evitare che l'utensile rotoli via
- Punta Lasertip per una maggiore tenuta nella testa della vite

Lasertip - Punta delle lame al laser



335 Giravite a taglio



	EAN	mm	mm	mm	mm	mm		
Code	4013288	mm	mm	mm	mm	mm		
05008006001 ¹⁾	039996	0,4	2,0	60	70	2,5	5/64"	10
05110000001 ¹⁾	003232	0,4	2,5	60	70	2,5	3/32"	10
05008007001 ¹⁾	003249	0,4	2,5	75	70	2,5	3/32"	10
05110001001 ¹⁾	003256	0,5	3,0	80	81	3,0	1/8"	10
05008008001 ¹⁾	107985	0,5	3,0	150	81	4,0	1/8"	10
05008009001 ¹⁾	107992	0,5	3,0	200	81	4,0	1/8"	5
05008015001 ¹⁾	003263	0,6	3,5	100	81	3,5	9/64"	10
05110002001 ¹⁾	003270	0,6	3,5	125	81	3,5	9/64"	10
05110003001 ¹⁾	003287	0,6	3,5	200	81	3,5	9/64"	5
05110004001	003294	0,8	4,0	100	98	4,0	5/32"	10
05110005001	003300	0,8	4,0	150	98	4,0	5/32"	10
05110006001	003317	0,8	4,0	200	98	4,0	5/32"	5
05008027001 ¹⁾	003324	0,8	4,0	300	98	4,0	5/32"	2
05110007001	003331	1,0	5,5	125	98	5,5	7/32"	10
05008055001	003348	1,0	5,5	150	98	5,5	7/32"	10
05110008001	003355	1,0	5,5	200	98	5,5	7/32"	5
05008060001 ¹⁾	003362	1,0	5,5	300	98	5,5	7/32"	2
05008061001	108005	1,2	6,0	100	105	6,0	15/64"	10

¹⁾ senza Lasertip

335 SB Giravite a taglio, self-service



Code	EAN			
	4013288			
05100042001	181275		335 1x 0.6x3.5x100 ¹⁾	10
05100043001	181251		335 1x 0.8x4.0x100	10
05100044001	181244		335 1x 1.0x5.5x125	10

334 SK Giravite a taglio

- Con lama esagonale e esagono per chiave per trasmettere coppie elevate

334 SK Giravite a taglio



Code	EAN							
	4013288	mm	mm	mm	mm	mm	mm	
05007670001 ¹⁾	108036	0,6	3,5	4	-	75	81	10
05007671001	108043	0,8	4,0	4	-	90	81	10
05007672001	108050	0,8	4,5	5	8	90	98	10
05007673001	108067	1,0	5,5	6	10	100	98	10
05007674001	108074	1,2	6,5	6	10	125	105	10
05007675001	108081	1,2	7,0	6	10	125	105	10
05007676001	108098	1,6	9,0	8	13	150	112	10
05007677001	108104	1,6	10,0	8	13	175	112	5

¹⁾ senza Lasertip

334 Giravite a taglio - da meccanico



	EAN							
Code	4013288	mm	mm	mm	mm	mm	mm	
05007610001	003058	0,8	5,0	100	98	5,0	3/16"	10
05007620001	003065	1,0	6,0	125	105	6,0	1/4"	10
05340330001	102553	1,0	6,0	150	105	6,0	1/4"	10
05110010001	003089	1,2	6,5	150	105	6,0	1/4"	10
05007635001	003072	1,2	7,0	150	105	7,0	9/32"	10
05007621001	108012	1,2	6,5	200	105	7,0	1/4"	5
05110011001	003096	1,2	8,0	175	112	7,0	5/16"	5
05007640001	108029	1,6	8,0	175	112	7,0	5/16"	5
05110104001	003102	1,6	10,0	200	112	9,0	3/8"	5
05110105001 ¹⁾	003119	2,0	12,0	250	117	10,0	1/2"	2

¹⁾ senza Lasertip

334 Giravite a taglio da meccanico, self-service



Code	EAN			
	4013288			
05100030001	181411		334 1x 1.2x6.5x150	10
05100031001	181220		334 1x 1.2x8.0x175	5

350 SK PH Giravite a croce

- Con lama esagonale e esagono per chiave per trasmettere coppie elevate

350 SK PH Giravite a croce



	EAN	+	mm	mm	mm	mm	mm	mm	mm
Code	4013288								
05008750001 ¹⁾	108128	PH 0	4		60	81	2 3/8"		5
05008751001	108135	PH 1	5	8	80	98	3 1/8"		10
05008752001	108142	PH 2	6	10	100	105	4"		10
05008753001	108159	PH 3	8	13	150	112	6"		5

¹⁾senza Lasertip

350 PH Giravite a croce



	EAN	+	mm	mm	mm	mm	mm	mm	mm
Code	4013288								
05008705001 ¹⁾	003591	PH 0	60	81	3,0	2 3/8"			5
05008706001 ¹⁾	108111	PH 0	100	81	3,0	4"			5
05008710001	003607	PH 1	80	98	4,5	3 1/8"			10
05008712001	003614	PH 1	200	98	4,5	8"			2
05008715001 ¹⁾	003621	PH 1	300	98	4,5	12"			2
05008720001	003638	PH 2	100	105	6,0	4"			10
05008723001	097996	PH 2	150	105	6,0	6"			10
05008725001	003645	PH 2	200	105	6,0	8"			2
05008730001 ¹⁾	003652	PH 2	300	105	6,0	12"			2
05008735001	003669	PH 3	150	112	8,0	6"			5
05008740001 ¹⁾	003676	PH 4	200	112	10,0	8"			2

¹⁾senza Lasertip

350 PH Giravite a croce, self-service



	EAN	+		
Code	4013288			
05100050001	181329	+	350 PH	10
			1x PH 0x60 ¹⁾	
05100051001	181336	+	350 PH	10
			1x PH 1x80	
05100052001	181343	+	350 PH	10
			1x PH 2x100	

¹⁾senza Lasertip

355 SK PZ Giravite a croce

- Con lama esagonale e esagono per chiave per trasmettere coppie elevate

355 SK PZ Giravite a croce



	EAN	+	mm	mm	mm	mm	mm	mm	mm
Code	4013288								
05009340001 ¹⁾	108180	PZ 0	4		60	81	2 3/8"		5
05009341001	108197	PZ 1	5	8	80	98	3 1/8"		10
05009342001	108203	PZ 2	6	10	100	105	4"		10
05009343001	108210	PZ 3	8	13	150	112	6"		5

¹⁾senza Lasertip

355 PZ Giravite a croce



Code	EAN	Icon	mm	mm	mm	mm	mm	mm
05009305001 ¹⁾	004024	PZ 0	60	81	3,0	2 3/8"		10
05009310001	004031	PZ 1	80	98	4,5	3 1/8"		10
05009312001	004048	PZ 1	200	98	4,5	8"		2
05009313001 ¹⁾	108166	PZ 1	300	98	4,5	12"		2
05009315001	004055	PZ 2	100	105	6,0	4"		10
05009317001	004062	PZ 2	200	105	6,0	8"		2
05347743001	097040	PZ 2	250	105	6,0	10"		2
05009319001 ¹⁾	108173	PZ 2	300	105	6,0	12"		2
05009320001	004079	PZ 3	150	112	8,0	6"		5
05009325001 ¹⁾	004086	PZ 4	200	112	10,0	8"		2

¹⁾senza Lasertip

355 PZ Giravite a croce, self-service



Code	EAN	Icon	mm	mm	mm	mm	mm	mm
05100055001	181282	+	355 PZ	1x PZ 0x60 ¹⁾				10
05100056001	181299	+	355 PZ	1x PZ 1x80				10
05100057001	181305	+	355 PZ	1x PZ 2x100				10

¹⁾senza Lasertip

Hex-Plus - Fa vivere a lungo l'esagono interno

Deformazione della vite viene ridotta.

Durata straordinaria.

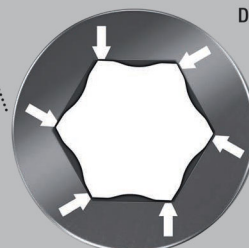

Giravite di alta qualità Kraftform Plus. Impugnatura Kraftform multicomponente per lavorare in maniera veloce senza affaticare la mano. Kraftform Plus: le zone dure garantiscono un'elevata velocità di lavoro, mentre quelle morbide permettono una trasmissione di coppie elevate.

Il profilo Hex-Plus offre una maggiore superficie d'appoggio nella testa della vite, riducendo al minimo l'effetto d'intaglio e quindi eliminando quasi totalmente il rischio che la testa della vite si rompa.

Con il II trova-utensili "take it easy" con colori diversi a seconda dei profili e con indicazione delle misure. La protezione antirotlamento esagonale evita che l'utensile rotoli via.

- Giravite esagonale Hex-Plus
- Hex-Plus allunga la durata delle viti ad esagono cavo

354 Giravite esagonale Hex-Plus



Code	EAN	mm	mm	mm	mm	mm	mm	mm
05023105001	003942	2,0	75	70	3,0	3"		5
05023107001	003959	2,5	75	81	3,0	3"		10
05023110001	003966	3,0	75	81	4,0	3"		10
05023115001	003973	4,0	75	98	5,0	3"		10
05023120001	003980	5,0	80	105	6,0	3 1/8"		10
05023125001	003997	6,0	80	105	7,0	3 1/8"		5
05023130001	004000	8,0	100	112	10,0	4"		5

352 Giravite esagonale testa sferica

- Con lama esagonale e testa a sfera per lavori in spazi difficilmente accessibili

352 Giravite esagonale testa sferica



	EAN	⊕	⊕	⊥	⊥	⊥		
Code	4013288	mm	mm	mm	mm	mm		
05022795001	032577	1,5		60	70	2 3/8"		10
05022800001	003751	2,0		100	70	4"		10
05138070001	003768	2,5		100	81	4"		10
05022805001	003775	3,0		100	81	4"		10
05022810001	003782	4,0		100	98	4"		10
05022815001	003799	5,0		100	105	4"		10
05022820001	003805	6,0		125	105	5"		5
05022825001	003812	8,0		150	112	6"		5
05022830001	003829	10,0		150	112	6"		5
05022835001	003836	12,0		150	117	6"		5
05022905001	003843		5/32"	100	98	4"		5
05022910001	003850		3/16"	100	105	4"		5
05022920001	003874		1/4"	125	105	5"		5

Utensili TORX® con ritegno vite

La forza di pressione mantiene le viti TORX®

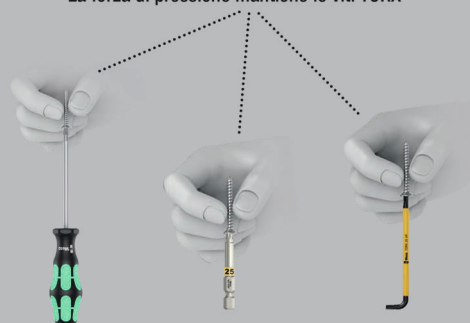

Giravite di alta qualità Kraftform Plus della Wera. Con impugnatura Kraftform multicomponente per lavorare in maniera veloce senza affaticare la mano.

Kraftform Plus: le zone dure garantiscono un'elevata velocità di lavoro, mentre quelle morbide permettono una trasmissione di coppie elevate. Con funzione di ritegno: grazie alla forza di serraggio, che risulta dalla pressione tra superficie della punta del giravite e quella dell'impronta della vite, esse non cadono più dall'utensile.

La protezione antirotolamento esagonale evita che l'utensile rotoli via. Con scritta sull'impugnatura per trovare e sistemare facilmente gli utensili.

- Giravite per viti con incavo TORX®
- Con funzione di ritegno per viti TORX®
- Impugnatura Kraftform multicomponente per lavori rapidi ed ergonomici
- Con identificazione sull'impugnatura per trovare e sistemare più facilmente gli utensili
- Con protezione antirotolamento esagonale per evitare che l'utensile rotoli via

367 TORX® HF Giravite con ritegno vite



	EAN	⊕	⊥	⊥	⊕	⊥		
Code	4013288		mm	mm	mm	mm		
05028048001	106643	TX 8	60	81	3,5	2 3/8"		10
05028049001	106650	TX 9	60	81	4,0	2 3/8"		10
05028050001	100696	TX 10	80	81	4,0	3 1/8"		10
05028051001	100702	TX 15	80	98	4,0	3 1/8"		10
05028052001	100719	TX 20	100	98	4,5	4"		10
05028070001	138415	TX 20	300	98	4,5	12"		4
05028053001	100726	TX 25	100	105	5,0	4"		10
05028071001	138408	TX 25	300	105	6,0	12"		4
05028054001	100733	TX 27	115	105	5,5	4 9/16"		10
05028072001	138392	TX 27	300	105	6,0	12"		4
05028055001	100740	TX 30	115	105	6,0	4 9/16"		10
05028073001	138385	TX 30	300	105	6,0	12"		4
05028056001	100757	TX 40	130	112	7,0	5 3/16"		10

367 Giravite TORX®



	EAN							
Code	4013288		mm	mm	mm	"		
05028000001	025852		TX 5	60	70	3,5	2 3/8"	10
05028001001	004185		TX 6	60	70	3,5	2 3/8"	10
05028002001	004192		TX 7	60	70	3,5	2 3/8"	10
05028003001	004208		TX 8	60	81	3,5	2 3/8"	10
05028004001	004215		TX 9	60	81	4,0	2 3/8"	10
05028005001	004222		TX 10	80	81	4,0	3 1/8"	10
05028008001	004239		TX 15	80	98	4,0	3 1/8"	10
05028010001	004246		TX 20	100	98	4,5	4"	10
05028012001	004253		TX 25	100	105	5,0	4"	10
05028013001	004260		TX 27	115	105	5,5	4 9/16"	10
05028015001	004277		TX 30	115	105	6,0	4 9/16"	10
05028020001	004284		TX 40	130	112	7,0	5 1/8"	10

367 Giravite TORX®, self-service



Code	EAN			
	4013288			
05100060001	181350		367 TORX® 1x TX 10x80	10
05100061001	181367		367 TORX® 1x TX 15x80	10
05100062001	181374		367 TORX® 1x TX 20x100	10
05100063001	181381		367 TORX® 1x TX 25x100	10
05100064001	181398		367 TORX® 1x TX 30x115	10

367 Giravite TORX® BO

Giravite Kraftform Plus di alta qualità. Impugnatura Kraftform multicomponente per lavorare in maniera veloce senza affaticare la mano.

Le viti TORX® BO hanno un perno di sicurezza sporgente. In questo modo si evita un allentamento non autorizzato, poiché non è possibile avvitare o allentare queste viti con dei "normali" utensili TORX®. Solo gli utensili speciali TORX® BO dispongono di un foro nel quale può rientrare il perno.

La punta Black Point della Wera e un sofisticato processo di tempra garantiscono una lunga durata della punta, una maggiore protezione contro la corrosione e un accoppiamento preciso. La protezione antirrotolamento esagonale evita che l'utensile rotoli via. Con scritta sull'impugnatura per trovare e ordinare facilmente gli utensili

- Con foro nell'impronta TORX® per poter lavorare sulle cosiddette viti antimanomissione

367 Giravite TORX® BO



	EAN							
Code	4013288		mm	mm	mm	"		
05138257001	039965		TX 7	60	70	3,5	2 3/8"	5
05138258001	039972		TX 8	60	81	3,5	2 3/8"	5
05138259001	039989		TX 9	60	81	4,0	2 3/8"	5
05138260001	025869		TX 10	80	81	4,0	3 1/8"	5
05138268001	108234		TX 10	300	81	4,0	12"	5
05138261001	025876		TX 15	80	98	4,0	3 1/8"	5
05138269001	108241		TX 15	300	98	4,0	12"	2
05138262001	025883		TX 20	100	98	4,5	4"	5
05138270001	108258		TX 20	300	98	4,5	12"	2
05138263001	025890		TX 25	100	105	5,0	4"	5
05138264001	025906		TX 27	115	105	5,5	4 9/16"	5
05138265001	025913		TX 30	115	105	6,0	4 9/16"	5
05138266001	025920		TX 40	130	112	7,0	5 3/16"	5

367 Giravite TORX PLUS®

Giravite Krafftform Plus di alta qualità della Wera. Profilo TORX PLUS®: rispetto al profilo TORX® "normale", i 6 lati che trasmettono la coppia tra utensile e vite vengono ingranditi ricorrendo ad un profilo di forma ellittica e non circolare. In questo modo la forza esercitata durante l'avvitamento agisce su una superficie maggiore. Trasmissione di coppie elevate, prolungando notevolmente la durata della vite e dell'utensile.

Con impugnatura Krafftform multicomponente per lavorare in maniera veloce senza affaticare la mano. Krafftform Plus: le zone dure garantiscono un'elevata velocità di lavoro, mentre quelle morbide permettono una trasmissione di coppie elevate. La punta Black Point offre un accoppiamento preciso e una protezione ottimizzata contro la corrosione. La protezione antirotolamento esagonale evita che l'utensile rotoli via. Con scritta sull'impugnatura per trovare e sistemare facilmente gli utensili.

367 Giravite TORX PLUS®



Code	EAN		mm	mm	mm	mm		
05028029001	041555	5 IP	60	70	3,5	2 3/8"		5
05028030001	040091	6 IP	60	70	3,5	2 3/8"		5
05028031001	040107	7 IP	60	70	3,5	2 3/8"		5
05028032001	040114	8 IP	60	70	3,5	2 3/8"		5
05028033001	040121	9 IP	60	81	4,0	2 3/8"		5
05028034001	040138	10 IP	80	81	4,0	3 1/8"		5
05028035001	040145	15 IP	80	98	4,0	3 1/8"		5
05028036001	040152	20 IP	100	98	4,5	4"		5
05028037001	040169	25 IP	100	105	5,0	4"		5
05028038001	040176	30 IP	115	105	6,0	4 9/16"		5

368 Giravite per viti ad incavo quadro

Giravite di alta qualità Krafftform Plus per viti ad incavo quadro. Grazie al codice cromatico l'utente troverà e individuerà facilmente la dimensione giusta. Impugnatura Krafftform multicomponente per lavorare in maniera veloce senza affaticare la mano.

La punta Black Point della Wera garantisce una maggiore protezione contro la corrosione e un accoppiamento preciso. La protezione antirotolamento esagonale evita che l'utensile rotoli via. Con scritta sull'impugnatura per trovare e ordinare facilmente gli utensili.

368 Giravite per viti ad incavo quadro



Code	EAN		mm	mm	mm	mm		
05117680001	028723	# 00	60	81	3,5	2 3/8"		5
05117681001	028730	# 0	60	81	4,0	2 3/8"		5
05117682001	028747	# 1	80	98	4,5	3 1/8"		5
05117683001	028754	# 1	200	98	4,5	8"		5
05117684001	028761	# 2	100	105	6,0	4"		5
05117685001	028778	# 2	200	105	6,0	8"		5
05117691001	040916	# 2	300	105	6,0	12"		2
05117686001	028785	# 3	150	112	8,0	6"		5
05117687001	028792	# 4	200	112	8,0	8"		5

368 Giravite per viti ad incavo quadro, self-service



Code	EAN			
05100070001	181404	368	1x # 1x80	5
05100071001	181428	368	1x # 2x100	5
05100072001	181435	368	1x # 3x150	5

338 Utensile per connettori

- Utensile speciale per sbloccare le molle di contatto nei morsetti elettrotecnici
- Grazie alla geometria curvata possono essere attivati morsetti, che non si possono raggiungere con un normale giravite
- Per morsetti a molla con una sezione cavo fino a 1,5 mm² oppure 2,5 - 4,0 mm²

338 Utensile per connettori



	EAN							
Code	4013288	mm	mm	mm	mm	mm		
05008101001	225641	0,4	2,5	81	81	2,5	3/32"	10
05008102001	225788	0,6	3,5	81	81	3,5	9/64"	10

391 Giravite flessibile con bussola esagonale

- Giravite flessibile con bussola esagonale per viti esagonali
- Con lama tonda flessibile

391 Giravite flessibile con bussola esagonale



	EAN						
Code	4013288	mm	mm	mm			
05028148001	004703	6	167	98	6 9/16"		5
05028150001	004710	7	167	98	6 9/16"		5
05028152001	004727	8	167	98	6 9/16"		5

395 Giravite-chiave a bussola esagonale

- Giravite a bussola esagonale per viti esagonali

395 Giravite-chiave a bussola esagonale



	EAN						
Code	4013288	mm	mm	mm	mm		
05028205001	004734	3,0	125	98	5,0	5"	5
05028210001	004741	3,5	125	98	6,1	5"	5
05028215001	004758	4,0	125	98	6,9	5"	5
05028220001	004765	4,5	125	98	7,1	5"	5
05028225001	004772	5,0	125	98	8,1	5"	5
05028230001	004789	5,5	125	98	8,1	5"	5
05029405001	004796	6,0	125	98	9,1	5"	5
05029410001	004802	7,0	125	105	11,0	5"	5
05029415001	004819	8,0	125	105	12,1	5"	5
05029420001	004826	9,0	125	105	13,1	5"	5
05029425001	004833	10,0	125	112	14,1	5"	5
05029430001	004840	11,0	125	112	16,0	5"	5
05029435001	004857	12,0	125	112	17,1	5"	5
05029440001	004864	13,0	125	112	18,1	5"	5
05029445001	004871	14,0	125	112	19,1	5"	5
05029450001	004888	15,0	125	112	21,0	5"	5

395 HO Giravite-chiave a bussola esagonale

Giravite a bussola con gambo vuoto di alta qualità della Wera. Gambo vuoto per l'avvitamento di aste filettate perché solo in questo modo l'asta filettata, traversando il dado a vite, può entrare nel gambo vuoto. Impugnatura Kraffform multicomponente per lavorare in maniera veloce senza affaticare la mano.

Kraffform Plus: le zone dure garantiscono un'elevata velocità di lavoro, mentre quelle morbide permettono una trasmissione di coppie elevate. La protezione antirotolamento esagonale evita che l'utensile rotoli via. Con scritta sull'impugnatura per trovare e sistemare facilmente gli utensili. Per viti esagonali.

- Giravite a bussola esagonale per viti esagonali
- Gambo vuoto per aste filettate sporgenti, nichelato opaco

395 HO Giravite-chiave a bussola esagonale



	EAN							
Code	4013288	mm		mm	mm	mm		
05029460001	108296	5,0		90	98	7,2	3 35/64"	5
05029461001	108302	5,5		90	98	7,2	3 35/64"	5
05029462001	108319	6,0		90	98	7,2	3 35/64"	5
05029463001	108326	7,0		90	105	7,2	3 35/64"	5
05029464001	108333	8,0		90	105	9,3	3 35/64"	5
05029465001	108340	10,0		90	112	9,3	3 35/64"	5
05029466001	108357	13,0		90	112	11,0	3 35/64"	5
05029501001	110503		3/16"	90	98	7,2	3 35/64"	5
05029502001	110510		1/4"	90	98	7,2	3 35/64"	5
05029503001	110527		5/16"	90	105	9,3	3 35/64"	5
05029504001	110534		11/32"	90	105	9,3	3 35/64"	5
05029505001	110541		3/8"	90	112	9,3	3 35/64"	5
05029506001	110558		7/16"	90	112	11,0	3 35/64"	5
05029507001	110565		1/2"	90	112	11,0	3 35/64"	5

Take it easy - il trovautensile con identificazione tramite colori - per trovare facilmente e rapidamente il giusto utensile.

Inseri: Take it easy - il trovautensile con identificazione tramite colori

Bussole per inserti Zyklus: Take it easy - il trovautensile con identificazione tramite colori

Chiavi a L: Take it easy - il trovautensile con identificazione tramite colori

Joker: Take it easy - il trovautensile con identificazione tramite colori

Giravite particolarmente piccolo con lama corta per le zone difficili da raggiungere. L'impugnatura Kraffform bicomponente con la sua pratica combinazione di zone dure e morbide consente una presa molto potente e lavori precisi. Le lame presentano tutti i vantaggi della tecnologia inserti Wera.

Lo speciale trattamento superficiale delle lame garantisce un'elevata protezione anticorrosione e un perfetto accoppiamento nella vite. La protezione antiscivolo esagonale impedisce che il giravite rotoli via.

- Forma corta e compatta per lavorare in spazi ristretti
- Impugnatura Kraffform bicomponente ergonomica per lavori di precisione
- Lame con la premiata tecnologia inserti Wera
- Con protezione antirotolamento esagonale per evitare che l'utensile rotoli via
- Con il II trova-utensili "take it easy" con colori diversi a seconda dei profili e con indicazione delle misure

335 Giravite nano



	EAN							
Code	4013288	mm	mm	mm	mm	mm		
05008840001	212115	0,6	3,5	24,5	54	3,5	9/64"	5
05008841001	212122	0,8	4,0	24,5	54	4,0	5/32"	5
05008842001	212139	1,0	5,5	24,5	54	5,5	7/32"	5
05008843001	212146	1,2	6,5	24,5	54	6,5	1/4"	5
05008844001	212153	1,2	7,0	24,5	54	8,0	5/16"	5

350 PH Giravite nano per viti a croce



	EAN	+	□	⌀	□		
Code	4013288		mm	mm	mm	□	
05008850001	212160	PH 1	25	54	4,2	1"	5
05008851001	212177	PH 2	25	54	5,2	1"	5
05008852001	212184	PH 3	25	54	6,2	1"	5

355 PZ Giravite nano per viti a croce



	EAN	+	□	⌀	□		
Code	4013288		mm	mm	mm	□	
05008853001	212191	PZ 1	25	54	4,5	1"	5
05008854001	212207	PZ 2	25	54	6,0	1"	5
05008855001	212214	PZ 3	25	54	8,0	1"	5

367 Giravite nano per viti TORX®



	EAN	+	□	⌀	□		
Code	4013288		mm	mm	mm	□	
05008856001	212245	TX 10	25	54	3,4	1"	5
05008857001	212252	TX 15	25	54	3,7	1"	5
05008858001	212269	TX 20	25	54	4,0	1"	5
05008859001	212276	TX 25	25	54	4,5	1"	5
05008860001	212283	TX 27	25	54	5,1	1"	5
05008861001	212290	TX 30	25	54	5,6	1"	5
05008862001	212306	TX 40	25	54	-	1"	5

368 Stubby Giravite per viti ad incavo quadro

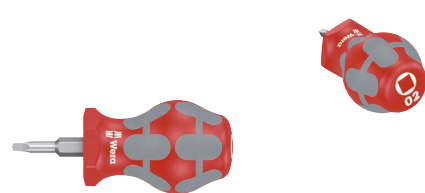

	EAN	□	□	⌀	□		
Code	4013288		mm	mm	mm	□	
05008863001	212313	# 01	25	54	4,2	1"	5
05008864001	212320	# 02	25	54	4,2	1"	5

9650 Listello magnetico serie giravite Kraffform

9 pezzi - Assortimento giravite Kraffform su listello. L'assortimento giusto per diversi impieghi. Impugnatura Kraffform Plus per un lavoro piacevole ed ergonomico, evitando calli e vesciche. Zone dure dell'impugnatura per una elevata velocità di lavoro, mentre le zone morbide garantiscono una trasmissione di coppie elevate.

932 A con lama passante e scudo integrato; 350 e 355 con Lasertip: la punta dei giravite Lasertip Wera viene irruvidita con precisione microscopica tramite raggio laser.

Questa superficie ruvida "addenta" letteralmente la testa della vite. Ormai il fatto che il giravite scivoli via dalla testa della vite appartiene al passato. 160 iS isolato VDE con Lasertip. Con trovautensili Take it easy: identificazione cromatica a seconda del profilo e indicazione della misura. Per trovare facilmente e velocemente l'utensile desiderato.

I morsetti del listello garantiscono una tenuta perfetta degli utensili. Il listello aderisce saldamente alle superfici metalliche grazie al potente magnete. In alternativa è anche possibile avvitarlo a parete.

- Kit di giraviti multiuso - l'utensile giusto per qualsiasi lavoro
- I morsetti del listello garantiscono una perfetta tenuta degli utensili
- Il listello con il suo potente magnete tiene perfettamente anche su superfici metalliche. In alternativa è possibile anche avvitarlo a parete.

9650 Listello magnetico serie giravite Kraffform



Code	EAN		
05051012001	228970		1
		<ul style="list-style-type: none"> 932 A 1x 1,0x5,5x100; 1x 1,2x7,0x125 350 1x PH 2x100 355 1x PZ 1x80; 1x PZ 2x100 367 TORX® 1x TX 20x100; 1x TX 25x100 335 1x 0,8x4,0x100 160 iS VDE 1x 0,6x3,5x100 9611 1x 30,0x400,0 	

Kraftform Big Pack 300

- Giravite per viti a taglio, a croce Phillips-Recess, Pozidriv e TORX®

Kraftform Big Pack 300



Code	EAN		
05105630001	4013288 163622		1
		+ 350 PH 1x PH 1x80; 1x PH 2x100; 1x PH 3x150	
		+ 355 PZ 1x PZ 1x80; 1x PZ 2x100; 1x PZ 3x150	
		* 367 TORX® 1x TX 10x80; 1x TX 15x80; 1x TX 20x100; 1x TX 25x100; 1x TX 30x115	
		— 334 1x 1,2x6,5x150	
		— 335 1x 0,6x3,5x100 ¹⁾ ; 1x 0,8x4,0x100	
		Supporto 2x 190,0x50,0	

¹⁾ senza Lasertip

Kraftform XXL

- Kit di giraviti multiuso - l'utensile giusto per qualsiasi lavoro

Kraftform XXL



Code	EAN		
05051010001	4013288 1.39092		1
		+ 350 PH 1x PH 1x80; 1x PH 2x100	
		+ 355 PZ 1x PZ 1x80; 1x PZ 2x100	
		— 932 A 1x 1,0x5,5x100; 1x 1,2x7,0x125	
		— 334 1x 1,2x6,5x150	
		— 335 1x 0,8x4,0x100; 1x 1,0x5,5x125	
		— 160 i VDE 1x 0,4x2,5x80 ¹⁾ ; 1x 0,6x3,5x100 ¹⁾	
		— 247 1x 0,5x3,0x70	
		Supporto 2x 190,0x50,0	

¹⁾ senza Lasertip

²⁾ Prodotto non disponibile negli USA e in Canada.

Kraftform XXL 2



Code	EAN		
05051011001	4013288 144225		1
		+	350 PH 1x PH 2x100
		+	355 PZ 1x PZ 1x80; 1x PZ 2x100
		●	932 A 1x 1,0x5,5x100; 1x 1,2x7,0x125
		●	335 1x 0,8x4,0x100
		⊕	367 TORX® 1x TX 15x80; 1x TX 20x100; 1x TX 25x100
		●	160 i VDE 1x 0,4x2,5x80 ¹⁾ ; 1x 0,6x3,5x100 ¹⁾
		●	247 1x 0,5x3,0x70
			Supporto 2x 190,0x50,0

¹⁾ senza Lasertip

²⁾ Prodotto non disponibile negli USA e in Canada.

Kraftform XXL 3



Code	EAN		
05347106001	4013288 182388		1
		●	932 A 1x 1,0x5,5x100; 1x 1,2x7,0x125
		+	350 PH 1x PH 1x80; 1x PH 2x100
		●	334 1x 1,2x6,5x150
		●	335 1x 0,8x4,0x100; 1x 1,0x5,5x125
		○	368 1x # 1x80; 1x # 2x100
		●	160 i VDE 1x 0,4x2,5x80 ¹⁾ ; 1x 0,6x3,5x100 ¹⁾
			Supporto 2x 190,0x50,0

¹⁾ senza Lasertip

Kraftform 2go 300

11 giraviti Kraftform; con trova-utensili "take it easy"; nel borsello porta-utensili Wera 2go 4. Con divisori spostabili per sfruttare al meglio lo spazio.

- Può essere attaccata al sistema Wera 2go

Kraftform 2go 300



Code	EAN		
05004313001	4013288 187833		1
			Wera 2go 4 1x 165,0x165,0x105,0
		+	350 PH 1x PH 1x80; 1x PH 2x100
		+	355 PZ 1x PZ 1x80; 1x PZ 2x100
		⊕	367 TORX® 1x TX 10x80; 1x TX 15x80; 1x TX 20x100; 1x TX 25x100; 1x TX 30x115
		●	334 SK 1x 0,8x4,5x90; 1x 1,2x7,0x125
			K120 1x 50,0x120,0

334 SK/6 Assortimento di giravite Kraftform Plus Lasertip + supporto

- Con lama esagonale e esagono per chiave per trasmettere coppie elevate

334 SK/6 Assortimento di giravite Kraftform Plus Lasertip + supporto



Code	EAN		
05007680001	4013288 111418		1
		+	350 SK PH 1x PH 1x80; 1x PH 2x100
		●	334 SK 1x 0,6x3,5x75 ¹⁾ ; 1x 0,8x4,0x90; 1x 1,0x5,5x100; 1x 1,2x6,5x125

¹⁾ senza Lasertip

334/6 Assortimento di giravite Kraffform Plus Lasertip + supporto



Code	EAN		
05105650001	4013288 003133		1
		+	350 PH 1x PH 1x80; 1x PH 2x100
		-	334 1x 1,2x6,5x150
		-	335 1x 0,5x3,0x80 ¹⁾ ; 1x 0,8x4,0x100; 1x 1,0x5,5x125

¹⁾senza Lasertip

334/355 SK/6 Assortimento di giravite Kraffform Plus Lasertip + supporto

- Con lama esagonale e esagono per chiave per trasmettere coppie elevate

334/355 SK/6 Assortimento di giravite Kraffform Plus Lasertip + supporto



Code	EAN		
05007681001	4013288 111425		1
		+	355 SK PZ 1x PZ 1x80; 1x PZ 2x100
		-	334 SK 1x 0,6x3,5x75 ¹⁾ ; 1x 0,8x4,0x90; 1x 1,0x5,5x100; 1x 1,2x6,5x125

¹⁾senza Lasertip

334/355/6 Assortimento di giravite Kraffform Plus Lasertip + supporto



Code	EAN		
05105656001	4013288 003140		1
		+	355 PZ 1x PZ 1x80; 1x PZ 2x100
		-	334 1x 1,2x6,5x150
		-	335 1x 0,5x3,0x80 ¹⁾ ; 1x 0,8x4,0x100; 1x 1,0x5,5x125

¹⁾senza Lasertip

335/350/355/6 Assortimento di giravite Kraffform Plus Lasertip + supporto



Code	EAN		
05105622001	4013288 041616		1
		+	350 PH 1x PH 1x80; 1x PH 2x100
		+	355 PZ 1x PZ 1x80; 1x PZ 2x100
		-	335 1x 0,8x4,0x100; 1x 1,0x5,5x125

335/350/355/3 Assortimento di giravite Krafftform Plus con lame lunghe. 300 mm

- Con lama molto lunga per lavori in profondità

335/350/355/3 Assortimento di giravite Krafftform Plus con lame lunghe. 300 mm

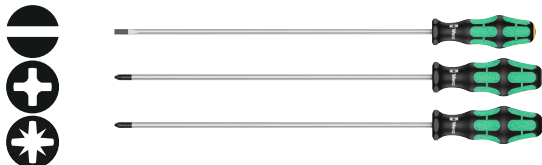

Code	EAN		
05347735002	120991		1
		335 1x 1,0x5,5x300 ¹⁾	
		350 PH 1x PH 2x300 ¹⁾	
		355 PZ 1x PZ 2x300 ¹⁾	

¹⁾senza Lasertip

335/350/355/4 Assortimento di giravite Krafftform Plus Lasertip con lame lunghe. 200 mm

- Con lama molto lunga per lavori in profondità

335/350/355/4 Assortimento di giravite Krafftform Plus Lasertip con lame lunghe. 200 mm

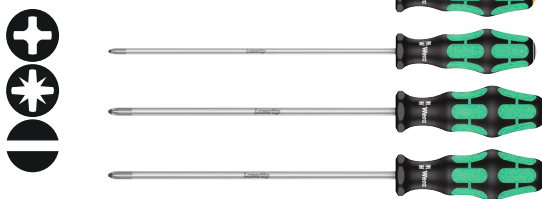

Code	EAN		
05347736002	117397		1
		350 PH 1x PH 2x200	
		355 PZ 1x PZ 1x200; 1x PZ 2x200	
		335 1x 1,0x5,5x200	

335/350/367/7 Supporto Assortimento di giravite Krafftform Plus Lasertip + supporto



Code	EAN		
05320540001	094704		1
		350 PH 1x PH 2x100	
		355 PZ 1x PZ 1x80; 1x PZ 2x100	
		335 1x 0,8x4,0x100	
		367 TORX® 1x TX 15x80; 1x TX 20x100; 1x TX 25x100	

367/7 TORX® HF Assortimento di giravite Krafftform Plus con ritegno vite + supporto

- Con funzione di ritegno vite per viti TORX®, nichelato opaco

367/7 TORX® HF Assortimento di giravite Krafftform Plus con ritegno vite + supporto



Code	EAN		
05223161001	118226		1
		367 TORX® HF 1x TX 8x60; 1x TX 10x80; 1x TX 15x80; 1x TX 20x100; 1x TX 25x100; 1x TX 27x115; 1x TX 30x115	

367/6 TORX® HF Assortimento di giravite Kraftform Plus con ritegno vite + supporto



Code		EAN		
		4013288		
05028059001	100764			1
			367 TORX® HF 1x TX 10x80; 1x TX 15x80; 1x TX 20x100; 1x TX 25x100; 1x TX 30x115; 1x TX 40x130	

367/4 TORX® HF Assortimento di giravite Kraftform Plus con ritegno vite e lame lung. 300 mm

- Giravite per viti TORX® con funzione di ritegno vite e lama molto lunga da 300 mm

367/4 TORX® HF Assortimento di giravite Kraftform Plus con ritegno vite e lame lung. 300 mm

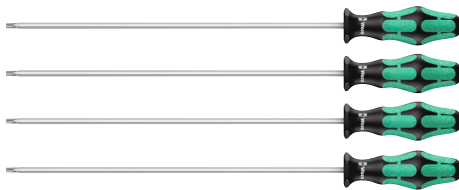

Code		EAN		
		4013288		
05028074001	138378			1
			367 TORX® HF 1x TX 20x300; 1x TX 25x300; 1x TX 27x300; 1x TX 30x300	

367/6 TORX® Assortimento di giravite Kraftform Plus + supporto



Code		EAN		
		4013288		
05028062001	028891			1
			367 TORX® 1x TX 10x80; 1x TX 15x80; 1x TX 20x100; 1x TX 25x100; 1x TX 30x115; 1x TX 40x130	

334/368/6 Assortimento di giravite + supporto



Code		EAN		
		4013288		
05347778001	122735			1
			350 PH 1x PH 1x80; 1x PH 2x100	
			334 1x 1,2x6,5x150	
			335 1x 0,8x4,0x100	
			368 1x # 1x80; 1x # 2x100	

367/6 TORX® BO Assortimento di giravite Kraffform Plus TORX® + supporto

- Giravite per viti con incavo TORX® con perno di sicurezza

367/6 TORX® BO Assortimento di giravite Kraffform Plus TORX® + supporto



Code	EAN		
05138250001	4013288 028907		1
		367 TORX® BO 1x TX 10x80; 1x TX 15x80; 1x TX 20x100; 1x TX 25x100; 1x TX 30x115; 1x TX 40x130	

338/2 Kit Utensili per connettori

Set con 2 utensili per connettori a molla. Grazie alla lama piegata è possibile attivare morsetti e molla nelle scatole di derivazione, non raggiungibili con una lama diritta.

La lama resta infilata nel morsetto, cosicchè entrambe le mani restano libere per inserire il cavo. Impugnatura multicomponente Kraftform per un lavoro rapido e confortevole.

- Utensile speciale per sbloccare le molle di contatto nei morsetti elettrotecnici
- Grazie alla geometria curvata possono essere attivati morsetti, che non si possono raggiungere con un normale giravite
- Per morsetti a molla con una sezione cavo fino a 1,5 mm² oppure 2,5 - 4,0 mm²

338/2 Kit Utensili per connettori



Code	EAN		
05008100001	4013288 225658		1
		338 1x 0,4x2,5x81; 1x 0,6x3,5x81	

395 HO/7 SM Assortimento di giravite-chiave a bussola esagonale

- Giravite a bussola esagonale per viti esagonali
- Gambo vuoto per aste filettate sporgenti, nichelato opaco

395 HO/7 SM Assortimento di giravite-chiave a bussola esagonale



Code	EAN		
05029510001	4013288 111432		1
		395 HO 1x 5,0x90; 1x 5,5x90; 1x 6,0x90; 1x 7,0x90; 1x 8,0x90; 1x 10,0x90; 1x 13,0x90	

395 HO/3 Assortimento di giravite-chiave sanitario a bussola esagonale per l'idraulica

- Giravite a bussola esagonale per viti esagonali, nichelato opaco
- Con gambo cavo per barre filettate sporgenti, particolarmente utile per l'installazione e la rimozione di miscelatori su lavabi

395 HO/3 Assortimento di giravite-chiave sanitario a bussola esagonale per l'idraulica



Code	EAN		
05134275001	4013288 207616		1
		395 HO 1x 10,0x90; 1x 13,0x90; 1x 7/16"x90	

391/3 Assortimento di giravite flessibile con bussola esagonale

- Con lama tonda flessibile

391/3 Assortimento di giravite flessibile con bussola esagonale



Code		EAN		
05135311001		169860		1
		391		
		1x 6x167; 1x 7x167; 1x 8x167		

Stubby Set 1 Assortimento di giravite

Giravite particolarmente piccoli con lama corta per le zone difficili da raggiungere. L'impugnatura Kraftform bicomponente con la sua pratica combinazione di zone dure e morbide consente una presa molto potente e lavori precisi. Le lame presentano tutti i vantaggi della tecnologia inserti Wera.

Lo speciale trattamento superficiale delle lame garantisce un'elevata protezione anticorrosione e un perfetto accoppiamento nella vite. La protezione antiscivolamento esagonale impedisce che il giravite rotoli via.

- Forma corta e compatta per lavorare in spazi ristretti
- Impugnatura Kraftform bicomponente ergonomica per lavori di precisione
- Lame con la premiata tecnologia inserti Wera
- Con protezione antiscivolamento esagonale per evitare che l'utensile rotoli via
- Con il II trova-utensili "take it easy" con colori diversi a seconda dei profili e con indicazione delle misure

Stubby Set 1 Assortimento di giravite



Code		EAN		
05008870001		212337		1
		335 Stubby		
		1x 0,6x3,5x24,5; 1x 0,8x4,0x24,5; 1x 1,0x5,5x24,5		
		350 PH Stubby		
		1x PH 1x25; 1x PH 2x25		

Stubby Set 2 Assortimento di giravite



Code		EAN		
05008871001		212344		1
		335 Stubby		
		1x 0,6x3,5x24,5; 1x 0,8x4,0x24,5; 1x 1,0x5,5x24,5		
		355 PZ Stubby		
		1x PZ 1x25; 1x PZ 2x25		

Stubby Set 3 Assortimento di giravite

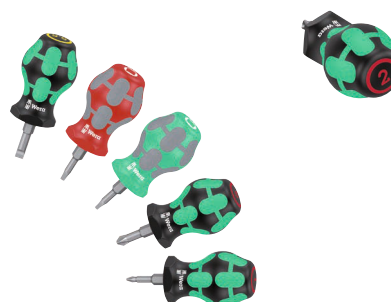

Code		EAN		
05008872001		214096		1
		350 PH Stubby		
		1x PH 1x25; 1x PH 2x25		
		335 Stubby		
		1x 1,0x5,5x24,5		
		368 Stubby		
		1x # 01x25; 1x # 02x25		

Stubby Set TX 1 Assortimento di giravite TORX®

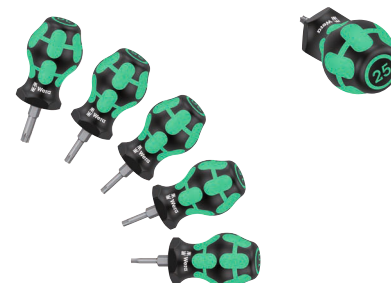

Code		EAN		
05008876001		212351		1
		367 TORX® Stubby		
		1x TX 10x25; 1x TX 15x25; 1x TX 20x25; 1x TX 25x25; 1x TX 30x25		

Big Pack 1 Bici



Code	EAN		
05004190001	4013288 220745		1
		354 Hex-Plus 1x 2,0x75; 1x 2,5x75	
		454 HF 1x 3x100; 1x 4x150; 1x 5x150; 1x 6x200; 1x 8x200	
		367 TORX® 1x TX 10x80	
		467 TORX® HF 1x TX 20x100; 1x TX 25x200	
		932 A 1x 1,0x5,5x100; 1x 1,2x7,0x125	
		350 PH 1x PH 1x80; 1x PH 2x100	

1267 A TORX® Chiave a bandiera

Chiave a bandiera di alta qualità della Wera per viti ad incavo TORX®. Elevata trasmissione di coppie con viti di piccole dimensioni. Particolarmente adatta per sostituire le placchette non riaffilabili. Il trattamento superficiale BlackLaser garantisce una protezione massima della superficie, anche contro la corrosione, e una durata prolungata. Multicomponente per una presa perfetta.

- Chiave a bandiera TORX® per viti con incavo TORX®
- Impugnatura multicomponente
- Lama tonda con bonifica BlackLaser per una protezione ottimale della superficie e una durata elevata
- Con elevata protezione anticorrosione
- Trasmissione di coppie elevate per viti di piccole dimensioni

1267 A TORX® Chiave a bandiera



Code	EAN						
05026350001	093516		mm	mm	mm		10
05026351001	093523		mm	mm	mm		10
05026352001	093530		mm	mm	mm		10
05026353001	093547		mm	mm	mm		10
05026354001	093554		mm	mm	mm		10

1267 A TORX PLUS® Chiave a bandiera



Code	EAN						
05026360001	093561		mm	mm	mm		10
05026361001	093578		mm	mm	mm		10
05026363001	093608		mm	mm	mm		10

1267 B TORX® Chiave combinata a bandiera

Chiave a bandiera di alta qualità con profilo combinato per viti ad incavo TORX e viti ad esagono cavo. Elevata trasmissione di coppie con viti di piccole dimensioni. Particolarmente adatta per sostituire le placchette non riaffilabili. Il trattamento superficiale BlackLaser garantisce una protezione massima della superficie, anche contro la corrosione, e una durata prolungata. Multicomponente per una presa perfetta.

1267 B TORX® Chiave combinata a bandiera



Code	EAN						
05026372001	093639		mm	mm	mm		10
05026373001	093707		mm	mm	mm		10
05026374001	093646		mm	mm	mm		10

1267 B Chiave combinata TORX PLUS® a bandiera



Code	EAN						
05026382001	093677		mm	mm	mm		10

9500 Magnetizzatore, self-service

Magnetizzatore della Wera per magnetizzare e smagnetizzare l'utensile, in modo che la vite rimanga ferma sulla lama.

- Per magnetizzare e smagnetizzare le punte degli utensili
- Per magnetizzare l'utensile spostare lungo il lato positivo
- Per smagnetizzare l'utensile spostare la punta dell'utensile lungo il lato negativo

9500 Magnetizzatore, self-service



	EAN							
Code	4013288	mm						
05033404001	219589	64,6						1

1427 Punteruolo



	EAN							
Code	4013288	mm	mm					
05027405001	019998	105	92	4 3/16"				5

1428 Punteruolo quadro



	EAN							
Code		mm	mm					
05027455001	020000	107	92	4 9/32"				5

9611 Listello magnetico per 9 giravite Kraftform, vuoto

- I morsetti del listello garantiscono una perfetta tenuta degli utensili
- Il listello con il suo potente magnete tiene perfettamente anche su superfici metalliche. In alternativa è possibile anche avvitarlo a parete

9611 Listello magnetico per 9 giravite Kraftform, vuoto



	EAN							
Code	4013288	mm	mm					
05136414001	230690	30,0	400,0					1

Supporto per giravite Kraftform Micro



	EAN							
Code		mm	mm					
05134002001	100047	190,0	80					1

Supporto per giravite Kraftform



	EAN							
Code	4013288	mm	mm					
05134001001	100030	190,0	50,0					1

1440/1442 Set di supporti bloccavite

Kit di pinze porta-vite della Wera: utensile intercambiabile con funzione di ritegno vite. Mantiene in maniera sicura tutte le impronte sull'utensile.

Durante l'avvitamento, la pinza porta-vite può essere spostata sulla lama verso l'alto per non ostacolare l'avvitamento di viti in profondità.

- Kit di pinze porta-vite
- Utensile intercambiabile con funzione di ritegno vite
- Trattiene sull'utensile in maniera sicura le viti di qualsiasi impronta e dimensione
- In materiale elastomerico resistente

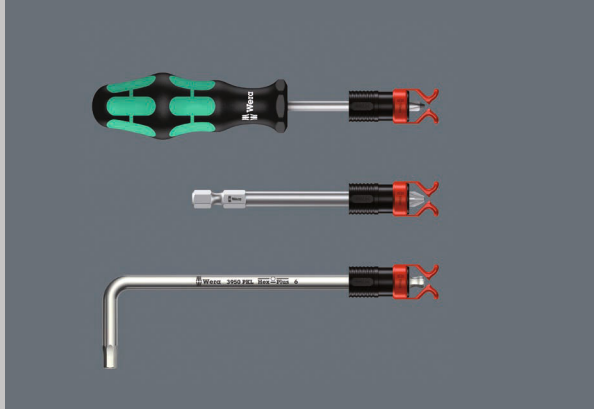

1441 SB Supporto bloccavite



	EAN	∅	h							
Code	4013288	mm	mm							
05073681001	140357	4,5-6,0	41,0							1

1440/1442 Set di supporti bloccavite



	EAN									
Code	4013288									
05073680001	140340									1
				1440						
				1x 4,5-6,0x41,0						
				1442						
				1x 6,0-8,5x41,0						

9108/2 Set Chiavi per il montaggio connettori solari MC4

Assortimento composto da 2 chiavi di montaggio per spine Solar MC4 (Multi-Contact).

- 2 Chiavi per il montaggio di spine solari MC4 (Multi-Contact)
- Per fissare o scollegare spine MC4
- Plastica in fibra di vetro

9108/2 Set Chiavi per il montaggio connettori solari MC4



Code	EAN			
	4013288			
05136700001	230461			1
		9108		
		2x 115		

9523 Kit ricambi per utensile smaglicatena

- Con l'utensile smaglicatene e il portacatene, con punta intercambiabile, per aprire e chiudere le catene della bicicletta. Adatto per catene a velocità singola, fino a 12 velocità

9523 Kit ricambi per utensile smaglicatena

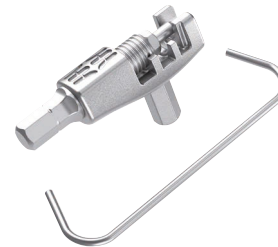

Code	EAN			
	4013288			
05136039001	227867			1
		9513 Rivetto a catena		
		9512 Gancio Catena Bici		

Assortimento 13 Bici

2 pezzi Assortimento Leva gomme per l'impiego mobile o stazionario. Entrambi i Leva gomme vengono realizzati in materiale plastico rinforzato in fibra di vetro: Leva gomme 9502 con portainseriti, adatto anche per il fissaggio della valvola francese, e Leva gomme 9503 con estrattore valvola.

Con le leve per in plastica rinforzata con fibra di vetro, le gomme possono essere sollevate in sicurezza dal cerchio senza danneggiarlo.

- 2 Leva gomme (9502+9503) in materiale plastico rinforzato in fibra di vetro
- Sollevare la gomma in sicurezza, senza danneggiare il cerchio
- L'attacco esagonale da 1/4" del Leva gomme 9502 consente il fissaggio delle valvole francesi e l'impiego di un inserto da 1/4".
- Leva gomme 9503 con estrattore valvole e scarica aria

Assortimento 13 Bici



Code	EAN		
05004184001	220585	9502 1x 105,0	5
		9503 1x 105,0	

Assortimento 15 Bici

L'assortimento utensili per bicicletta leggero e ultracompatto con 2 inserti 4-in-1 e 3 leva gomme. Con soltanto un inserto sono azionabili 4 diversi profili di vite. Un importante risparmio di peso di oltre il 50%. Grazie al rilevante risparmio di spazio il Bicycle Set 15 è un'ottima soluzione per l'impiego mobile.

La funzionalità dei grandi profili è resa possibile grazie alle piccole impronte a molla. L'inserto ha un attacco 1/4" esagonale (Wera serie 1) e pertanto impiegabile anche p. es. con cricchetti porta-inserti e impugnature porta-inserti con Rapidaptor. Il leva-gomme 9504 ha un attacco da 1/4" per l'uso con inserti da 1/4".

Quando i leva gomme 9504 sono sovrapposti, è possibile inserire gli inserti 4-in-1 nell'attacco da 1/4" e si ottiene un utensile per avvvitamento. Il levagomme è al contempo un estrattore valvole e uno sfiatore. I levagomme e gli inserti 4-in-1 possono essere assemblati; così tutto è compatto e imperdibile.

Assortimento 15 Bici



Code	EAN		
05004182001	222190	9504 2x 105,0	1
		9505 1x 105,0	
		9506 1x 3,0; 4,0; 5,0; 6,0x37	
		9507 1x 2,5; 5,0; 6,0; TX 25x37	

Kraftform Micro - Il giravite per elettronica

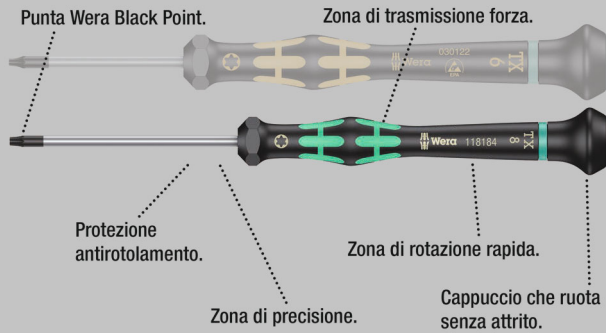

Giravite Micro di alta qualità della Wera per avvitiamenti nella meccanica di precisione. Appoggiando la mano sul cappuccio girevole, grazie alla zona di rotazione rapida al di sotto del cappuccio, è possibile effettuare delle rotazioni ultrarapide. Si risparmia così tempo per cambiare presa. Nella zona di forza sono state integrate zone morbide per poter trasmettere forze elevate di serraggio e di allentamento. Zona di precisione per trovare sempre l'angolo giusto di rotazione durante i lavori di aggiustaggio. La punta Black Point offre un accoppiamento preciso e una protezione ottimizzata contro la corrosione. Il trova-utensili "take it easy" con colori diversi a seconda del profilo la marchiatura della misura, per trovare più facilmente e più velocemente l'utensile necessario.

- Impugnatura Kraftform Micro multicomponente per avvitiamenti rapidi ed ergonomici
- Con protezione antirotolamento e cappuccio girevole per una rotazione rapida
- La punta Wera Black Point offre precisione di accoppiamento e protezione anticorrosiva ottimizzata
- Con il trova-utensili "take it easy" con colori diversi a seconda dei profili e con indicazione delle misure
- P.es. per l'elettronica, l'ottica, meccanica fine, gioielleria o installatori di sistemi informatici

2035 Giravite a taglio per l'elettronica

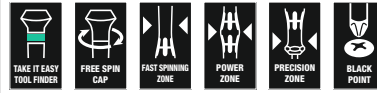

	EAN							
Code	4013288	mm	mm	mm	mm	mm		
05117990001	108418	0,16	0,8	40	97	2,0	1/32"	10
05117991001	108425	0,18	1,0	40	97	2,0	0,04"	10
05117992001	108432	0,20	1,2	40	97	2,0	0,05"	10
05118002001	031877	0,23	1,5	40	97	2,0	1/16"	10
05118003001	108456	0,23	1,5	60	97	2,0	1/16"	10
05118000001	031860	0,25	1,2	40	97	2,0	0,05"	10
05117993001	108463	0,30	1,8	40	97	2,0	0,07"	10
05118004001	031884	0,30	1,8	60	97	2,0	0,07"	10
05118017001	151704	0,30	2,0	50	97	2,0"	5/64"	10
05117997001	194824	0,35	2,5	40	97	2,5	3/32"	10
05118005001	108470	0,40	2,0	40	97	2,5	5/64"	10
05118006001	031891	0,40	2,0	60	97	2,5	5/64"	10
05118007001	108487	0,40	2,0	100	97	2,5	5/64"	10
05117994001	108494	0,40	2,5	50	97	2,5	3/32"	10
05118008001	031907	0,40	2,5	80	97	2,5	3/32"	10
05117995001	108517	0,50	3,0	50	97	3,0	1/8"	10
05118010001	031914	0,50	3,0	80	97	3,0	1/8"	10
05118012001	031921	0,60	3,5	80	97	4,0	9/64"	10
05118014001	031938	0,80	4,0	80	97	4,0	5/32"	10

2055 PZ Giravite a croce per l'elettronica



	EAN						
Code	4013288		mm	mm	mm		
05118030001	032195	PZ 0	60	97	3,0	2 3/8"	10
05118032001	032201	PZ 1	80	97	4,0	3 1/16"	10

2050 PH Giravite a croce per l'elettronica



	EAN	+	⌈	⌋	∅	⌋	
Code	4013288		mm	mm	mm		
05345290001 ¹⁾²⁾	164506	PH 000	40	97	1,5/2,5	1 9/16"	10
05118019001 ¹⁾²⁾	108562	PH 00	40	97	1,8/2,5	1 9/16"	10
05118020001 ¹⁾	031969	PH 00	60	97	2,5	2 3/8"	10
05118026001 ³⁾	194800	PH 0	40	97	3,0	1 9/16"	10
05118022001 ³⁾	031976	PH 0	60	97	3,0	2 3/8"	10
05118023001	108579	PH 1	60	97	4,0	2 3/8"	10
05118024001	031983	PH 1	80	97	4,0	3 1/8"	10

¹⁾Ottimizzato per le viti asiatiche

²⁾Lama rettificata a valore nominale per una lunghezza di 10 mm lato profilo/impronta

³⁾Misura 0 secondo JCS 0 (Japanese Camera Industrial Standard) modificata

2067 Giravite TORX® HF con ritegno vite per l'elettronica

- Con funzione di ritegno per viti TORX®

2067 Giravite TORX® HF con ritegno vite per l'elettronica



	EAN	+	⌈	⌋	∅	⌋	
Code	4013288		mm	mm	mm		
05118180001	108623	TX 4	40	97	2,5	1 9/16"	5
05118181001	108630	TX 5	40	97	3,0	1 9/16"	5
05118182001	108647	TX 6	40	97	3,0	1 9/16"	5
05118183001	108654	TX 7	60	97	3,0	2 3/8"	5
05118184001	108661	TX 8	60	97	3,0	2 3/8"	5
05118185001	108678	TX 9	60	97	4,0	2 3/8"	5
05118186001	108685	TX 10	60	97	4,0	2 3/8"	5

2067 Giravite TORX® per l'elettronica

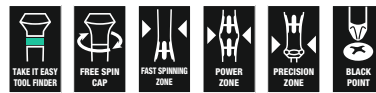

	EAN	+	⌈	⌋	∅	⌋	
Code	4013288		mm	mm	mm		
05118035001	108593	TX 1	40	97	2,0	1 9/16"	5
05118036001	108609	TX 2	40	97	2,0	1 9/16"	5
05118037001	108616	TX 3	40	97	2,0	1 9/16"	5
05118039001	040084	TX 4	40	97	2,5	1 9/16"	5
05118040001	032218	TX 5	40	97	3,0	1 9/16"	5
05118042001	032225	TX 6	40	97	3,0	1 9/16"	5

2067 Giravite TORX® B0 per l'elettronica

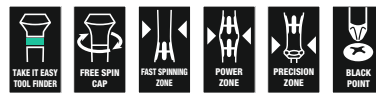

	EAN	+	⌈	⌋	∅	⌋	
Code	4013288		mm	mm	mm		
05118044001	032232	TX 7	60	97	3,0	2 3/8"	5
05118046001	032249	TX 8	60	97	3,0	2 3/8"	5
05118048001	032256	TX 9	60	97	4,0	2 3/8"	5
05118050001	032263	TX 10	60	97	4,0	2 3/8"	5
05118052001	032270	TX 15	60	97	4,0	2 3/8"	5
05118054001	032287	TX 20	60	97	4,0	2 3/8"	5

2067 Giravite IPR TORX PLUS® per l'elettronica



	EAN	+	⌈	⌋	∅	⌋	
Code	4013288		mm	mm	mm		
05030160001	178749	1 IPR	40	97	2,0	1 37/64"	5

¹⁾Senza foratura

Hex-Plus - Fa vivere a lungo l'esagono interno

Deformazione della vite viene ridotta.

Durata straordinaria.

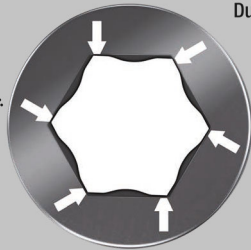

- Giravite Kraftform Micro per viti ad esagono cavo
- Hex-Plus allunga la durata delle viti ad esagono cavo

2054 Giravite esagonale per l'elettronica

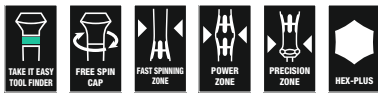

Code	EAN	⊕	⊙	⌈	⌋	∅	⌈	⌋
Code	4013288	mm		mm	mm	mm		
05118060001	032072	0,7		40	97	3,0	1 9/16"	5
05118062001	032089	0,9		40	97	3,0	1 9/16"	5
05118064001	032096	1,3		40	97	3,0	1 9/16"	5
05118066001	032102	1,5		60	97	3,0	2 3/8"	5
05118068001	032119	2		60	97	3,0	2 3/8"	5
05118070001	032126	2,5		60	97	4,0	2 3/8"	5
05118072001	032133	3,0		60	97	4,0	2 3/8"	5
05345284001	152206	-	0,028"	40	97	3,0	1 9/16"	5
05345285001	152213	-	0,035"	40	97	3,0	1 9/16"	5
05118074001	032140	-	0,05"	40	97	3,0	1 9/16"	5
05118076001	032157	-	1/16"	60	97	3,0	2 3/8"	5
05118078001	032164	-	5/64"	60	97	3,0	2 3/8"	5
05118080001	032171	-	3/32"	60	97	4,0	2 3/8"	5
05118082001	032188	-	7/64"	60	97	4,0	2 3/8"	5
05118075001	108807	-	1/8"	60	97	4,0	2 3/8"	5

2052 Giravite esagonale sferico per l'elettronica

- Con testa a sfera per lavori in spazi difficilmente accessibili

2052 Giravite esagonale sferico per l'elettronica

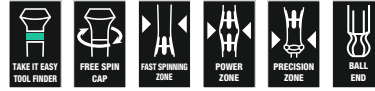

Code	EAN	⊕	⊙	⌈	⌋	∅	⌈	⌋
Code	4013288	mm		mm	mm	mm		
05118089001	108814	1,3		60	97	3,0	2 3/8"	5
05118090001	031990	1,5		60	97	3,0	2 3/8"	5
05118092001	032003	2,0		60	97	3,0	2 3/8"	5
05118094001	032010	2,5		60	97	4,0	2 3/8"	5
05118096001	032027	3,0		60	97	4,0	2 3/8"	5
05118098001	032034	-	1/16"	60	97	3,0	2 3/8"	5
05118100001	032041	-	5/64"	60	97	3,0	2 3/8"	5
05118102001	032058	-	3/32"	60	97	3,0	2 3/8"	5
05118106001	110954	-	7/64"	60	97	4,0	2 3/8"	5
05118103001	108821	-	1/8"	60	97	4,0	2 3/8"	5

2072 Giravite Microstix® per l'elettronica



Code	EAN	⊕	⌈	⌋	∅	⌈	⌋
Code	194817	m	40	97	2,5	1 9/16"	5
05118145001	194817	m	40	97	2,5	1 9/16"	5

2069 Giravite a bussola per l'elettronica



	EAN							
Code	4013288	mm		mm	mm	mm		
05118108001	108852	1,5		60	97	5,7	2 3/8"	5
05118109001	108869	1,8		60	97	5,7	2 3/8"	5
05118110001	032300	2,0		60	97	5,7	2 3/8"	5
05118112001	032317	2,5		60	97	5,7	2 3/8"	5
05118114001	032324	3,0		60	97	5,7	2 3/8"	5
05118116001	032331	3,2		60	97	5,7	2 3/8"	5
05118118001	032348	3,5		60	97	5,7	2 3/8"	5
05118120001	032355	4,0		60	97	5,7	2 3/8"	5
05118122001	032362	4,5		60	97	6,4	2 3/8"	5
05118124001	032379	5,0		60	97	7,0	2 3/8"	5
05118126001	032386	5,5		60	97	7,8	2 3/8"	5
05345281001	150189	6,0		60	97	8,5	2 3/8"	5
05118128001	032393	-	3/32"	60	97	5,7	2 3/8"	5
05118130001	032409	-	7/64"	60	97	5,7	2 3/8"	5
05118132001	032416	-	1/8"	60	97	5,7	2 3/8"	5
05118134001	032423	-	9/64"	60	97	5,7	2 3/8"	5
05118136001	032430	-	5/32"	60	97	5,7	2 3/8"	5
05118135001	110596	-	3/16"	60	97	6,6	2 3/8"	5
05118137001	112019	-	7/32"	60	97	7,8	2 3/8"	5
05345282001	150196	-	1/4"	60	97	9,0	2 3/8"	5

1429 Estrattore

- Estrattore per rimuovere pezzi incastrati su piastre a circuito stampato dopo la brasatura

1429 Estrattore



	EAN					
Code	4013288	mm	mm	mm	mm	
05027456001	112187	1,0	3,5	50	97	10

1013 Kraffform Micro Porta-inserti

Porta-inserti Kraffform Micro con impugnatura Kraffform ergonomica per lavorare in maniera veloce senza affaticare la mano. La protezione antirotolamento esagonale evita che l'utensile rotoli via.

Per inserti da 4 mm attacco Halfmoon e per inserti da 4 mm attacco HIOS. Ideale per l'utilizzo con smart-phone, cellulari, videocamere, apparecchi elettronici, in studi dentistici e in laboratori odontotecnici.

- Porta-inserti Kraffform Micro
- Impugnatura Kraffform Micro multicomponente con protezione antirotolamento e cappuccio girevole
- Adatto per accogliere di inserti con codolo da 4mm Halfmoon e inserti con codolo fa 4mm HIOS
- Impiego p.es. con telefoni cellulari Smart, telefoni cellulari, macchine fotografiche, ed attrezzature elettroniche

1013 Kraffform Micro Porta-inserti



	EAN				
Code	4013288	mm	mm		
05051276001	183699	23	97	29/32"	1

Kraftform Micro Big Pack 1 Assortimento di giravite per l'elettronica

Assortimento giravite Wera Micro per avvitiamenti nella meccanica fine. Posizionando la mano sul cappuccio girevole e grazie alla zona di rotazione rapida, posta sotto il cappuccio girevole, è possibile una rotazione velocissima del giravite. Non si perde tempo per afferrare. Conservazione e trasporto in robusta custodia, con utensili sempre a portata di mano.

Con il trova-utensili Take it easy: identificazione cromatica a seconda del profilo e identificazione e grandi caratteri.

- 25-pezzi Assortimento giravite Kraftform Micro in robusta e compatta custodia pieghevole
- Impugnatura Kraftform Micro multicomponente per lavori rapidi ed ergonomici
- Utensili con protezione anti-rotolamento e cappuccio girevole per una rapida rotazione
- La punta Wera Black Point offre precisione di accoppiamento e protezione anticorrosiva ottimizzata
- Con il trova-utensili "take it easy" con colori diversi a seconda dei profili e con indicazione delle misure
- Impiego p.es. con telefoni cellulari Smart, telefoni cellulari, macchine fotografiche, ed attrezzature elettroniche

Kraftform Micro Big Pack 1 Assortimento di giravite per l'elettronica



Code	EAN			
0513400001	4013288 209580			1
		+	2050 PH Micro 1x PH 000x40 ^{1) 2)} ; 1x PH 00x40 ^{1) 2)} ; 1x PH 0x40 ³⁾	
		+	2067 TORX® 1x TX 5x40; 1x TX 6x40	
		+	2067 TORX® HF 1x TX 5x40; 1x TX 6x40; 1x TX 7x60; 1x TX 8x60; 1x TX 10x60	
		+	2067 TORX PLUS® IPR Micro 1x 1 IPRx40	
		○	2054 Micro 1x 0,9x40; 1x 1,3x40; 1x 1,5x60; 1x 2x60	
		●	2035 Micro 1x 0,23x1,5x40; 1x 0,30x1,8x60; 1x 0,35x2,5x40; 1x 0,40x2,0x60; 1x 0,50x3,0x80	
		●	2069 Micro 1x 4,0x60; 1x 5,5x60	
		●	2072 1x mx40	
		●	1429 1x 1,0x3,5x50	
			K240 1x 50,0x240,0	

¹⁾Ottimizzato per le viti asiatiche

²⁾Lama rettificata a valore nominale per una lunghezza di 10 mm lato profilo/impronta

³⁾Misura 0 secondo JCS 0 (Japanese Camera Industrial Standard) modificata

Kraftform Micro 12 Universal 1 Assortimento di giravite per l'elettronica

- Kit di giraviti Kraftform Micro nel robusto astuccio

Kraftform Micro 12 Universal 1 Assortimento di giravite per l'elettronica



Code	EAN			
05073675001	4013288 165695			1
		+	2050 PH Micro 1x PH 00x60 ¹⁾ ; 1x PH 0x60 ²⁾	
		+	2067 TORX® HF 1x TX 5x40; 1x TX 6x40	
		●	2035 Micro 1x 0,23x1,5x40; 1x 0,30x1,8x60; 1x 0,40x2,0x60; 1x 0,40x2,5x80; 1x 0,50x3,0x80	
		○	2054 Micro 1x 0,9x40; 1x 1,5x60; 1x 2x60	

¹⁾Ottimizzato per le viti asiatiche

²⁾Misura 0 secondo JCS 0 (Japanese Camera Industrial Standard) modificata

Kraftform Micro 12 Electronics 1 Assortimento di giravite per l'elettronica

- Micro giravite Kraftform per viti a taglio, Phillips, TORX®, BO, Hex, IPR e Microstix® più estrattore.

Kraftform Micro 12 Electronics 1 Assortimento di giravite per l'elettronica



Code	EAN			
05073677001	194831			1
		+	2050 PH Micro 1x PH 000x40 ^{1) 2)} ; 1x PH 00x40 ^{1) 2)} ; 1x PH 0x40 ³⁾	
		⊕	2067 TORX® BO Micro 1x TX 8x60; 1x TX 10x60	
		⊕	2067 TORX PLUS® IPR Micro 1x 1 IPRx40	
		⊖	2035 Micro 1x 0,23x1,5x40; 1x 0,35x2,5x40	
		⊙	2069 Micro 1x 2,5x60; 1x 3,0x60	
		⊕	2072 1x mx40	
		⊙	1429 1x 1,0x3,5x50	

¹⁾Ottimizzato per le viti asiatiche

²⁾Lama rettificata a valore nominale per una lunghezza di 10 mm lato profilo/impronta

³⁾Misura 0 secondo JCSIS 0 (Japanese Camera Industrial Standard) modificata

Kraftform Kompakt Micro 11 Electronics 1

Kit Kraftform Kompakt Micro per avvitiamenti nella meccanica di precisione. Per inserti con attacco da 4 mm Halfmoon (serie 9 della Wera) e con attacco da 4 mm HIOS (serie 21 della Wera); con sistema compatto impugnatura / lame intercambiabili per cambiare le lame in un batter d'occhio.

Impugnatura Kraftform Micro con cappuccio girevole e zona di rotazione rapida per lavori ultrarapidi, non si perde più tempo cambiando la presa; nella zona di forza sono state integrate zone morbide per poter trasmettere forze elevate di serraggio e di allentamento; zona di precisione per trovare sempre l'angolo giusto di rotazione durante i lavori di aggiustaggio; con 10 inserti per avvitiamenti manuali e con l'avvitatore; fissaggio ultrarapido degli inserti: facile inserimento dell'inserto nella presa, autobloccaggio, tenuta sicura.

Per il cambio degli inserti spingere in avanti il manicotto ed estrarre l'inserto. Manicotto flottante d'azionamento per una maggiore maneggevolezza dell'utensile durante l'avvitamento.

Kraftform Kompakt Micro 11 Electronics 1



Code	EAN			
05073676001	194848			1
		⊕	1013 Kraftform Micro 1x 97	
		+	851/9 C 1x PH 000x44 ¹⁾ ; 1x PH 00x44 ¹⁾ ; 1x PH 0x44 ²⁾	
		⊕	867/9 C TORX® 1x TX 8x44	
		⊕	867/9 C TORX PLUS® 1x 3 IPx44	
		⊕	867/9 IPR TORX® PLUS 1x 1 IPRx44	
		⊖	800/9 C 1x 0,35x2,5x44	
		⊕	872/9 1x mx44	
		⊙	869/9 1x 2,5x44,0; 1x 3,0x44,0	

¹⁾Ottimizzato per le viti asiatiche

²⁾Misura 0 secondo JCSIS 0 (Japanese Camera Industrial Standard) modificata

Kraftform Kompakt Micro 11 Universal 1



Code	EAN		
05135938001	178343		1
		1013 Kraftform Micro 1x 97	
		851/9 C 1x PH 00x44 ¹⁾ ; 1x PH 0x44 ²⁾ ; 1x PH 1x44 ¹⁾	
		840/9 C 1x 1,5x44; 1x 2,0x44	
		800/9 C 1x 0,23x1,5x44; 1x 0,40x2,0x44; 1x 0,50x3,0x44	
		867/9 C TORX® 1x TX 5x44; 1x TX 6x44	

¹⁾Ottimizzato per le viti asiatiche

²⁾Misura 0 secondo JCIS 0 (Japanese Camera Industrial Standard) modificata

2035/6 A Assortimento di giravite per l'elettronica + supporto

- Con pratico supporto in plastica

2035/6 A Assortimento di giravite per l'elettronica + supporto



Code	EAN		
05118150001	031945		1
		2050 PH Micro 1x PH 00x60 ¹⁾ ; 1x PH 0x60 ²⁾	
		2035 Micro 1x 0,30x1,8x60; 1x 0,40x2,0x60; 1x 0,40x2,5x80; 1x 0,50x3,0x80	

¹⁾Ottimizzato per le viti asiatiche

²⁾Misura 0 secondo JCIS 0 (Japanese Camera Industrial Standard) modificata

2035/6 B Assortimento di giravite per l'elettronica + supporto

- Con pratico supporto in plastica

2035/6 B Assortimento di giravite per l'elettronica + supporto

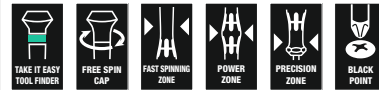

Code	EAN		
05118152001	031952		1
		2050 PH Micro 1x PH 0x60 ¹⁾ ; 1x PH 1x80	
		2035 Micro 1x 0,40x2,5x80; 1x 0,50x3,0x80; 1x 0,60x3,5x80; 1x 0,80x4,0x80	

¹⁾Misura 0 secondo JCIS 0 (Japanese Camera Industrial Standard) modificata

2050/6 Assortimento di giravite per l'elettronica + supporto

- Micro giravite Kraftform per viti a taglio e viti a croce Phillips-Recess, viti IPR e Microstix®
- Con pratico supporto in plastica

2050/6 Assortimento di giravite per l'elettronica + supporto



Code	EAN		
05030181001	194794		1
		2050 PH Micro 1x PH 000x40 ^{1) 2)} ; 1x PH 00x40 ^{1) 2)} ; 1x PH 0x40 ³⁾	
		2067 TORX PLUS® IPR Micro 1x 1 IPRx40	
		2072 1x mx40	
		2035 Micro 1x 0,35x2,5x40	

¹⁾Ottimizzato per le viti asiatiche

²⁾Lama rettificata a valore nominale per una lunghezza di 10 mm lato profilo/impronta

³⁾Misura 0 secondo JCIS 0 (Japanese Camera Industrial Standard) modificata

2052/6 Assortimento di giravite per l'elettronica + supporto

- Giravite Krafftform Micro con testa a sfera per viti ad esagono cavo

2052/6 Assortimento di giravite per l'elettronica + supporto



Code	EAN		
05118156001	4013288 032065		1
		○ 2052 Micro 1x 1,5x60; 1x 2,0x60; 1x 2,5x60; 1x 3,0x60	
		○ 2054 Micro 1x 0,9x40; 1x 1,3x40	

2067/6 Assortimento di giravite TORX® B0 per l'elettronica + supporto

- Kit di giraviti Krafftform Micro per viti con incavo TORX® con perno di sicurezza

2067/6 Assortimento di giravite TORX® B0 per l'elettronica + supporto



Code	EAN		
05118154001	4013288 032294		1
		♻️ 2067 TORX® B0 Micro 1x TX 7x60; 1x TX 8x60; 1x TX 9x60; 1x TX 10x60; 1x TX 15x60; 1x TX 20x60	

2069/6 Assortimento di giravite per l'elettronica + supporto



Code	EAN		
05118158001	4013288 032447		1
		● 2069 Micro 1x 2,0x60; 1x 2,5x60; 1x 3,0x60; 1x 3,5x60; 1x 4,0x60; 1x 5,0x60	

Serie 400 con impugnatura a "T"

La forma ergonomica dell'impugnatura a "T" riempie perfettamente il palmo della mano. Le dita si appoggiano sulle incavature morbide arrotondate. Tutta la mano è a contatto con l'impugnatura.

Non c'è perdita per attrito tra la mano e l'impugnatura. Lo speciale trattamento superficiale conferisce alle lame un'elevata protezione anticorrosione. Al contempo, viene garantito un perfetto accoppiamento nella vite.

- Giravite a T per trasmettere coppie elevate di serraggio o di allentamento.
- Impugnatura ergonomica bicomponente con conche per le dita e una presa comoda per trasmettere ancora più forza e per lavori più confortevoli.
- Con il II trova-utensili "take it easy" con colori diversi a seconda dei profili e con indicazione delle misure
- Con un ulteriore lato corto per trasmettere coppie particolarmente elevate quando si fa leva con i lati lunghi

454 Giravite con impugnatura a T, esagonale



	EAN	○	⌢	⌢	⌢	⌢	⌢	⌢
Code	4013288	mm	mm	mm	mm	mm	mm	⌢
05023330001	207753	2	100	12	32	65	4"	5
05023332001	207814	2,5	100	12	32	65	4"	5

454 HF Giravite esagonale a T Hex-Plus con funzione di ritegno



Code	EAN	Hex	mm	mm	mm	mm	mm	mm	mm
05023334001	207838	3	100	15	38	77			5
05023338001	207883	4	100	15	38	77			5
05023339001	207876	4	150	15	38	77			5
05023340001	207890	4	200	15	38	77			5
05023342001	207913	5	100	20	49	99			5
05023343001	207920	5	150	20	49	99			5
05023344001	207937	5	200	20	49	99			5
05023346001	207951	6	100	20	49	99			5
05023347001	207968	6	150	20	49	99			5
05023348001	207975	6	200	20	49	99			5
05023350001	208002	7	200	20	49	99			5
05023351001	208019	8	100	20	49	99			5
05023352001	208026	8	150	20	49	99			5
05023353001	208033	8	200	20	49	99			5
05023354001	208057	10	100	20	49	99			5
05023355001	208064	10	200	20	49	99			5

454 Imperial Giravite esagonale a T Hex-Plus, in pollici



Code	EAN	Hex	mm	mm	mm	mm	mm	mm	mm
05023356001	214133	5/64"	150	12	32	65			5
05023357001	208071	3/32"	150	12	32	65			5
05023358001	208088	7/64"	150	12	32	65			5

454 HF Giravite esagonale a T Hex-Plus con funzione di ritegno, in pollici

- Con funzione di ritegno sul lato lungo per una presa sicura della vite sull'utensile

454 HF Giravite esagonale a T Hex-Plus con funzione di ritegno, in pollici

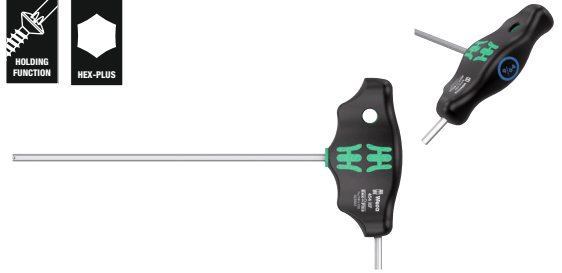

Code	EAN	Hex	mm	mm	mm	mm	mm	mm	mm
05023359001	208095	1/8"	150	15	38	77			5
05023360001	208101	9/64"	150	15	38	77			5
05023361001	208118	5/32"	150	15	38	77			5
05023362001	208125	3/16"	150	20	49	99			5
05023363001	208132	7/32"	150	20	49	99			5
05023364001	208149	1/4"	150	15	49	99			5
05023365001	208156	5/16"	150	20	49	99			5
05023366001	208163	3/8"	150	20	49	99			5

467 TORX® HF Giravite a T con funzione di ritegno

- Con funzione di ritegno sul lato lungo per una presa sicura della vite sull'utensile

467 TORX® HF Giravite a T con funzione di ritegno

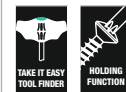

Code	EAN	Torx	mm	mm	mm	mm	mm	mm	mm
05023367001	208217	TX 6	100	12	32	65	3,0		5
05023368001	208224	TX 7	100	12	32	65	3,0		5
05023369001	208231	TX 8	100	12	32	65	3,5		5
05023370001	208248	TX 9	100	12	32	65	3,5		5
05023371001	208255	TX 10	100	12	32	65	4,0		5
05023372001	208262	TX 15	100	15	38	77	4,0		5
05023373001	208279	TX 20	100	15	38	77	4,5		5
05023374001	208286	TX 20	200	15	38	77	4,5		5
05023375001	208293	TX 25	100	15	38	77	5,0		5
05023376001	208309	TX 25	200	15	38	77	5,0		5
05023377001	208316	TX 27	200	20	49	99	6,0		5
05023378001	208323	TX 30	200	20	49	99	6,0		5
05023379001	208330	TX 40	200	20	49	99	8,0		5
05023380001	208347	TX 45	200	20	49	99	9,0		5

495 Giravite-chiave con impugnatura a T

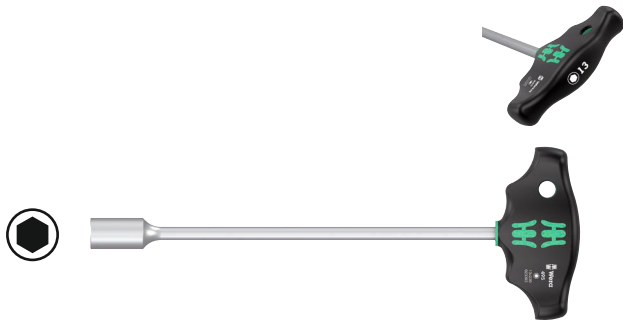

Code	EAN	Icona	mm	mm	mm	mm	mm	mm
05023381001	208354	5	230	38	77	9"		5
05023382001	208361	5,5	230	38	77	9"		5
05023383001	208378	6	230	38	77	9"		5
05023384001	208385	7	230	49	99	9"		5
05023385001	208392	8	230	49	99	9"		5
05023386001	208408	9	230	49	99	9"		5
05023387001	208415	10	230	49	99	9"		5
05023389001	208439	11	230	49	99	9"		5
05023391001	208477	12	230	49	99	9"		5
05023393001	208491	13	230	49	99	9"		5

Rapidaptor - Il miracolo di funzioni compatto

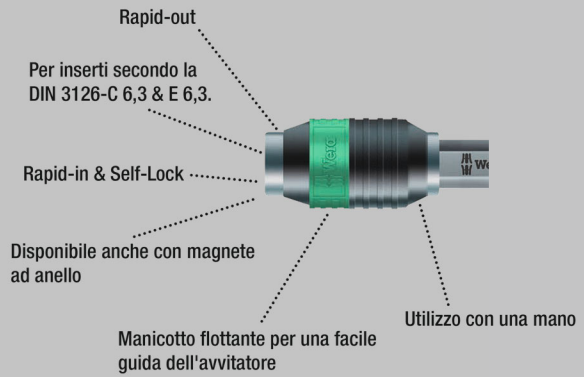

L'impugnatura a T bicomponente ergonomica, grazie alle incavature per le dita e alla superficie morbida, garantisce una trasmissione della potenza molto elevata senza fare fatica.

Per inserti esagonali da 1/4" secondo DIN ISO 1173-C 6,3 ed E 6,3 (ISO 1173). Con cambio rapido Rapidaptor per cambiare gli inserti in un attimo.

- Giravite a T per trasmettere coppie elevate di serraggio o di allentamento.
- Impugnatura ergonomica bicomponente con conche per le dita e una presa comoda per trasmettere ancora più forza e per lavori più confortevoli.
- Con cambio rapido Rapidaptor per cambiare gli inserti in un attimo
- Porta-inserti magnetico: per un più facile puntamento delle viti
- Per inserti con attacco esagonale da 1/4" secondo la norma DIN ISO 1173-C 6,3 ed E 6,3

416 R Impugnatura a T, Rapidaptor



Code	EAN	Icona	mm	mm	mm	mm	mm
05023404001	214157	1/4"	45	44	99	1 25/32"	2

416 RA Impugnatura porta-inserti a T con funzione cricchetto e portainseri a cambio rapido Rapidaptor

Il cricchetto integrato con dentatura fine (80 denti/angolo di richiamo 4,5°) semplifica e accelera l'avvitamento senza sforzi. La meccanica del cricchetto completamente alloggiata nell'impugnatura rende il lavoro maneggevole e piacevole.

Con levetta per un cambio comodo del senso di rotazione destra/sinistra con un'unica mano. La forma ergonomica dell'impugnatura riempie il palmo della mano, le dita aderiscono saldamente agli incavi arrotondati. L'intera mano è a contatto con l'impugnatura, evitando perdite di attrito.

Porta-inserti per inserti con attacco esagonale 1/4" secondo DIN ISO 1173-C 6,3 e E 6,3. Con tecnologia Rapidaptor per il cambio ultrarapido dell'inserto.

- Il cricchetto integrato con dentatura fine assicura un lavoro rapido e sicuro
- Leva di inversione per comodo cambio di direzione destra/sinistra
- Lavoro maneggevole grazie alla meccanica cricchetto completamente alloggiata nell'impugnatura
- Impugnatura ergonomica bicomponente con conche per le dita e una presa comoda per trasmettere ancora più forza e per lavori più confortevoli
- Manicotto flottante per una velocità di lavoro molto elevata
- Porta-inserti Rapidaptor con manicotto flottante per la sostituzione rapidissima dell'inserto ed una elevata velocità di lavoro
- Per inserti con attacco esagonale da 1/4" secondo la norma DIN ISO 1173-C 6,3 ed E 6,3

416 RA Impugnatura porta-inserti a T con funzione cricchetto e portainseri a cambio rapido Rapidaptor



Code	EAN	Icon	mm	mm	mm	mm	mm	mm
05023461001	222824	1/4"	45	44	99	1 25/32"		2

411 A RA Giravite adattatore a T con funzione cricchetto, 1/4"

Il cricchetto integrato con dentatura fine (80 denti/angolo di richiamo 4,5°) semplifica e accelera l'avvitamento senza sforzi. La meccanica del cricchetto completamente alloggiata nell'impugnatura rende il lavoro maneggevole e piacevole. Con levetta per un cambio comodo del senso di rotazione destra/sinistra con un'unica mano.

La forma ergonomica dell'impugnatura riempie il palmo della mano, le dita aderiscono saldamente agli incavi arrotondati. L'intera mano è a contatto con l'impugnatura, evitando perdite di attrito. Attacco bussole 1/4" con bloccaggio sicuro.

- Il cricchetto integrato con dentatura fine assicura un lavoro rapido e sicuro
- Leva di inversione per comodo cambio di direzione destra/sinistra
- Lavoro maneggevole grazie alla meccanica cricchetto completamente alloggiata nell'impugnatura
- Impugnatura ergonomica bicomponente con conche per le dita e una presa comoda per trasmettere ancora più forza e per lavori più confortevoli
- Manicotto flottante per una velocità di lavoro molto elevata
- Attacco bussola 1/4" con sfera di fermo

411 A RA Giravite adattatore a T con funzione cricchetto, 1/4"



Code	EAN	Icon	mm	mm	mm	mm	mm
05023460001	222817	1/4"	45	44	99	1 25/32"	2

454/7 HF Set 1 Assortimento di giravite a T Hex-Plus con funzione di ritegno

- Con funzione di ritegno sul lato lungo per una presa sicura della vite sull'utensile

454/7 HF Set 1 Assortimento di giravite a T Hex-Plus con funzione di ritegno



Code	EAN		
05023450001	214829		1
		○ 454 1x 2,5x100	
		○ 454 HF 1x 3x100; 1x 4x100; 1x 5x150; 1x 6x150; 1x 8x200; 1x 10x200	
		Supporto 2x 190,0x50,0	

454/7 HF Assortimento 2 giravite a T Hex-Plus con funzione di ritegno

- Giravite a T per trasmettere coppie elevate di serraggio o di allentamento
- Impugnatura ergonomica bicomponente con conche per le dita e una presa comoda per trasmettere ancora più forza e per lavori più confortevoli
- Con trova-utensili "take it easy" con colori diversi a seconda dei profili e con indicazione delle misure
- Con un ulteriore lato corto per trasmettere coppie particolarmente elevate quando si fa leva con i lati lunghi
- Con funzione di ritegno sul lato lungo per una presa sicura della vite sull'utensile
- Incluso supporto metallico; il supporto può essere appoggiato oppure appeso alla parete attrezzata

454/7 HF Assortimento 2 giravite a T Hex-Plus con funzione di ritegno



Code	EAN		
05023453001	221742		1
		○ 454 1x 2,5x100	
		○ 454 HF 1x 3x100; 1x 4x100; 1x 5x150; 1x 6x150; 1x 8x200; 1x 10x200	
		9604 1x 214,0x78,0	

454/10 HF Set Imperial 1 Assortimento di giravite a T Hex-Plus con funzione di ritegno, in pollici

- Con funzione di ritegno sul lato lungo per una presa sicura della vite sull'utensile

454/10 HF Set Imperial 1 Assortimento di giravite a T Hex-Plus con funzione di ritegno, in pollici

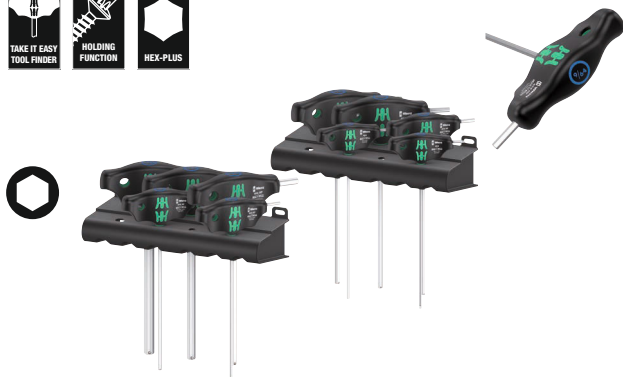

Code		EAN		
		4013288		
05023451001	214836			1
		○	454 Imperial 1x 3/32"x150; 1x 7/64"x150	
		○	454 Imperial HF 1x 1/8"x150; 1x 9/64"x150; 1x 5/32"x150; 1x 3/16"x150; 1x 7/32"x150; 1x 1/4"x150; 1x 5/16"x150; 1x 3/8"x150	
			Supporto 2x 190,0x50,0	

454/10 HF Assortimento 2 giravite a T Imperial Hex-Plus con funzione di ritegno, in pollici

Giravite a T: La forma ideale dell'impugnatura consente la trasmissione di coppie di serraggio e allentamento particolarmente elevate. La forma ergonomica dell'impugnatura riempie perfettamente il palmo della mano, le dita si appoggiano sulle incavature morbide arrotondate. L'intera mano è a contatto con l'impugnatura e non c'è perdita per attrito tra mano e impugnatura.

Con funzione di ritegno per una tenuta sicura della vite esagonale sull'utensile. Speciale trattamento delle superfici per un'elevata protezione anticorrosiva e perfetto accoppiamento nella vite. Incluso supporto metallico per la custodia. Il supporto può essere posto sul banco da lavoro o appeso a parete.

- Incluso supporto metallico; il supporto può essere appoggiato oppure appeso alla parete attrezzata

454/10 HF Assortimento 2 giravite a T Imperial Hex-Plus con funzione di ritegno, in pollici



Code		EAN		
		4013288		
05023454001	221735			1
		○	454 Imperial 1x 3/32"x150; 1x 7/64"x150	
		○	454 Imperial HF 1x 1/8"x150; 1x 9/64"x150; 1x 5/32"x150; 1x 3/16"x150; 1x 7/32"x150; 1x 1/4"x150; 1x 5/16"x150; 1x 3/8"x150	
			9605 1x 214,0x78,0	

454/5 HF SHK Set 1 - Assortimento giravite Impugnatura a T Hex Plus con funzione di ritegno

- Serie utensili con 5 giravite a T per l'impiego idro-termosanitario
- Lame extra lunghe
- Con funzione di ritegno sul lato lungo per una presa sicura della vite sull'utensile

454/5 HF SHK Set 1 - Assortimento giravite Impugnatura a T Hex Plus con funzione di ritegno



Code	EAN			
05136070001	228000			1
			454 HF 1x 4x200; 1x 5x200; 1x 6x200; 1x 7x200; 1x 8x200	

467/7 TORX® HF Set 1 assortimento di giravite a T TORX® con funzione di ritegno

- Con funzione di ritegno sul lato lungo per una presa sicura della vite sull'utensile

467/7 TORX® HF Set 1 assortimento di giravite a T TORX® con funzione di ritegno



Code	EAN			
05023452001	214874			1
			467 TORX® HF 1x TX 10x100; 1x TX 15x100; 1x TX 20x100; 1x TX 25x100; 1x TX 30x200; 1x TX 40x200; 1x TX 45x200	
			Supporto 2x 190,0x50,0	

467/7 TORX® HF Assortimento 2 giravite a T TORX® con funzione di ritegno

Giravite a T: La forma ideale dell'impugnatura consente la trasmissione di coppie di serraggio e allentamento particolarmente elevate. La forma ergonomica dell'impugnatura riempie perfettamente il palmo della mano, le dita si appoggiano sulle incavature morbide arrotondate.

L'intera mano è a contatto con l'impugnatura e non c'è perdita per attrito tra mano e impugnatura. Con funzione di ritegno per una tenuta sicura della vite TORX® sull'utensile.

Speciale trattamento delle superfici per un'elevata protezione anticorrosiva e perfetto accoppiamento nella vite. Incluso supporto metallico per la custodia. Il supporto può essere posto sul banco da lavoro o appeso a parete.

- Incluso supporto metallico; il supporto può essere appoggiato oppure appeso alla parete attrezzata

467/7 TORX® HF Assortimento 2 giravite a T TORX® con funzione di ritegno



Code	EAN			
05023456001	221728			1
			467 TORX® HF 1x TX 10x100; 1x TX 15x100; 1x TX 20x100; 1x TX 25x100; 1x TX 30x200; 1x TX 40x200; 1x TX 45x200	
			9606 1x 214,0x78,0	

Assortimento 6 Bici

10 pezzi Assortimento giravite con impugnatura a T per l'impiego su biciclette: l'ideale forma dell'impugnatura consente la trasmissione di coppie elevate di serraggio o di allentamento. La forma ergonomica dell'impugnatura riempie perfettamente il palmo della mano e le dita si appoggiano sulle incavature morbide arrotondate.

Tutta la mano è a contatto con l'impugnatura e non c'è perdita di attrito tra quest'ultima e la mano. Con funzione di ritegno sul lato lungo per una presa sicura delle viti TORX® ed esagono cavo (dalla misura 3) sull'utensile. Lo speciale trattamento delle superfici garantisce un'elevata protezione anticorrosione ed un perfetto accoppiamento nella vite. Con lato corto addizionale per la trasmissione di coppie estremamente elevate grazie all'effetto leva del lato lungo. Incluso supporto in metallo per riporre gli utensili in officina.

- Giravite a T per trasmettere coppie elevate di serraggio o di allentamento
- Con funzione di ritegno sul lato lungo per una presa sicura della vite sull'utensile
- Con un ulteriore lato corto per trasmettere coppie particolarmente elevate quando si fa leva con i lati lunghi
- Con trova-utensili "Take it easy" con colori diversi a seconda dei profili e con indicazione delle misure

Assortimento 6 Bici

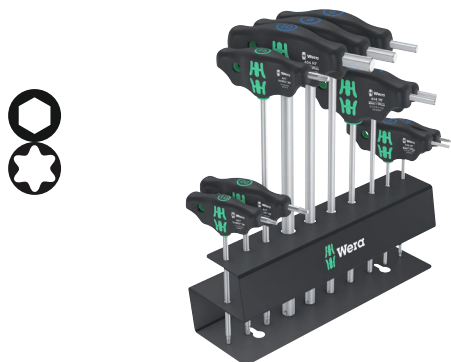

Code	EAN									
05004174001	4013288 220592									1
		○	454	1x 2,5x100						
		○	454 HF	1x 3x100; 1x 4x150; 1x 5x150; 1x 6x200; 1x 8x200; 1x 10x200						
		⊕	467 TORX® HF	1x TX 10x100; 1x TX 20x100; 1x TX 25x200						

9604 Supporto metallico per giravite a T

Supporto metallico per giravite a T. Il supporto può essere posto sul banco di lavoro oppure appeso alla parete attrezzata.

Per 10 giravite Wera esagonali con impugnatura a T.

- Supporto metallico per giravite a T

9604 Supporto metallico per giravite a T



	EAN	←	↓							
Code	4013288	mm	mm							1
05136424001	223418	214,0	78,0							1

9605 Supporto metallico per giravite a T

Supporto metallico per giravite a T. Il supporto può essere posto sul banco di lavoro oppure appeso alla parete attrezzata. Per 10 giravite Wera esagonali con impugnatura a T.

- Per 10 giravite a T esagono cavo

9605 Supporto metallico per giravite a T



	EAN	←	↓							
Code	4013288	mm	mm							1
05136425001	223425	214,0	78,0							1

9606 Supporto metallico per giravite a T

Supporto metallico per giravite a T. Il supporto può essere posto sul banco di lavoro oppure appeso alla parete attrezzata. Per 7 giravite Wera esagonali con impugnatura a T.

9606 Supporto metallico per giravite a T



Code	EAN	mm	mm						
05136426001	223432	214,0	78,0						1

Serie ESD

Giravite Micro per una protezione contro l'energia elettrostatica. Protezione efficace contro l'energia elettrostatica evitando danni. Impugnatura Kraftform multicomponente per lavorare in maniera veloce senza affaticare la mano. Appoggiando la mano sul cappuccio girevole, grazie alla zona di rotazione rapida al di sotto del cappuccio, è possibile effettuare delle rotazioni ultrarapide. Si risparmia così tempo per cambiare presa. Nella zona di forza sono state integrate zone morbide per poter trasmettere forze elevate di serraggio e di allentamento. Zona di precisione per trovare sempre l'angolo giusto di rotazione durante i lavori di aggiustaggio. La punta Black Point offre un accoppiamento preciso e una protezione ottimizzata contro la corrosione. Il trova-utensili "take it easy" con colori diversi a seconda del profilo la marchiatura della misura, per trovare più facilmente e più velocemente l'utensile necessario.

- Utensile protetto dall'elettricità statica grazie alla sua resistenza superficiale di $\leq 10^9$ Ohm
- Impugnatura Kraftform Micro multicomponente per avvistamenti rapidi ed ergonomici
- La punta Wera Black Point offre precisione di accoppiamento e protezione anticorrosiva ottimizzata
- Con il Il trova-utensili "take it easy" con colori diversi a seconda dei profili e con indicazione delle misure
- Con protezione antiritolamento e cappuccio girevole per una rotazione rapida

1578 A ESD Kraftform Micro Giravite a taglio



	EAN	mm	mm	mm	mm	mm	mm	
Code	4013288	mm	mm	mm	mm	mm	mm	
05030099001	215253	0,16	0,8	40	97	2,0	1/32"	5
05030101001	039040	0,23	1,5	40	97	2,0	1/16"	5
05030100001	039033	0,25	1,2	40	97	2,0	0,05"	5
05030102001	039057	0,30	1,8	60	97	2,0	0,07"	5
05030108001	194763	0,35	2,5	40	97	2,5	3/32"	5
05030103001	039064	0,40	2,0	60	97	2,5	5/64"	5
05030104001	039071	0,40	2,5	80	97	2,5	3/32"	5
05030105001	039088	0,50	3,0	80	97	3,0	1/8"	5
05030106001	039095	0,60	3,5	80	97	4,0	9/64"	5
05030107001	039101	0,80	4,0	80	97	4,0	5/32"	5

1550 PH ESD Kraftform Micro Giravite a croce



	EAN		mm	mm	mm	mm	
Code	4013288		mm	mm	mm	mm	
05030117001 ^{1) 2)}	194725	PH 000	40	97	1,5/2,5	1 9/16"	5
05030118001 ^{1) 2)}	194732	PH 00	40	97	1,8/2,5	1 9/16"	5
05030110001 ²⁾	039118	PH 00	60	97	1,8/2,5	2 3/8"	5
05030119001 ³⁾	194749	PH 0	40	97	3,0	1 9/16"	5
05030111001 ³⁾	039125	PH 0	60	97	3,0	2 3/8"	5
05030112001	039132	PH 1	80	97	4,0	3 1/8"	5

¹⁾ Ottimizzato per le viti asiatiche

²⁾ Lama rettificata a valore nominale per una lunghezza di 10 mm lato profilo/impronta

³⁾ Misura 0 secondo JCIS 0 (Japanese Camera Industrial Standard) modificata

1550 PH S ESD Krafftform Micro Giravite



	EAN						
Code	4013288		mm	mm			
05030109001	215222	# 01	40	97	1 9/16"		5

1555 PZ ESD Krafftform Micro Giravite a croce



	EAN						
Code	4013288		mm	mm	mm		
05030115001	039149	PZ 0	60	97	3,0	2 3/8"	5
05030116001	039156	PZ 1	80	97	4,0	3 1/8"	5

Utensili TORX® con ritegno vite

La forza di pressione mantiene le viti TORX®



1567 Krafftform Micro Giravite TORX® HF ESD con ritegno vite



	EAN						
Code	4013288		mm	mm	mm		
05030400001	183972	TX 4	40	97	2,5	1 9/16"	5
05030401001	183989	TX 5	40	97	3,0	1 9/16"	5
05030402001	183996	TX 6	40	97	3,0	1 9/16"	5
05030403001	184009	TX 7	60	97	3,0	2 3/8"	5
05030404001	184016	TX 8	60	97	3,0	2 3/8"	5
05030405001	184023	TX 9	60	97	4,0	2 3/8"	5
05030406001	184030	TX 10	60	97	4,0	2 3/8"	5

1567 Krafftform Micro Giravite TORX® ESD



	EAN						
Code	4013288		mm	mm	mm		
05030158001	215239	TX 2	40	97	2,0	1 9/16"	5
05030159001	215246	TX 3	40	97	2,0	1 9/16"	5
05030120001	039163	TX 4	40	97	2,5	1 9/16"	5
05030121001	039170	TX 5	40	97	3,0	1 9/16"	5
05030122001	039187	TX 6	40	97	3,0	1 9/16"	5

1567 Krafftform Micro Giravite TORX® BO ESD con foro assiale sul profilo TORX®



	EAN						
Code	4013288		mm	mm	mm		
05030113001	219473	TX 6 BO	60	97	3,0	2 3/8"	5
05030114001	219480	TX 8 BO	60	97	3,0	2 3/8"	5

1567 Krafftform Micro Giravite IPR TORX PLUS® ESD



	EAN						
Code	4013288		mm	mm	mm		
05030135001 ¹⁾	194756	1 IPR	40	97	2,0	1 9/16"	5

¹⁾ Senza foratura

1572 ESD Kraffform Micro Giravite Microstix®



	EAN						
Code	4013288		mm	mm	mm		
05030080001	181169	m	40	97	2,5	1 9/16"	5
05030081001	181176	00	40	97	2,5	1 9/16"	5
05030082001	181183	F	40	97	2,5	1 9/16"	5
05030083001	181190	0	40	97	2,5	1 9/16"	5
05030084001	181206	1	40	97	2,5	1 9/16"	5

1573 Pentalobe ESD Kraffform Micro Giravite

- Giravite Kraffform Micro per viti Pentalobe

1573 Pentalobe ESD Kraffform Micro Giravite



	EAN						
Code	4013288		mm	mm	mm		
05030330001	219435	PL 1,1	40	97	2,0	1 9/16"	5
05030331001	219497	PL 1,4	40	97	2,0	1 9/16"	5

1569 ESD Kraffform Micro Giravite a bussola



	EAN						
Code	4013288		mm	mm	mm		
05030410001	184047	1,5	60	97	5,7	2 3/8"	5
05030411001	184054	1,8	60	97	5,7	2 3/8"	5
05030412001	184061	2,0	60	97	5,7	2 3/8"	5
05030413001	184078	2,5	60	97	5,7	2 3/8"	5
05030414001	184085	3,0	60	97	5,7	2 3/8"	5
05030415001	184092	3,2	60	97	5,7	2 3/8"	5
05030416001	184108	3,5	60	97	5,7	2 3/8"	5
05030417001	184115	4,0	60	97	5,7	2 3/8"	5
05030418001	184122	4,5	60	97	6,4	2 3/8"	5
05030150001	093486	5,0	60	97	7,0	2 3/8"	5
05030151001	093493	5,5	60	97	7,8	2 3/8"	5

1529 ESD Estrattore

- Estrattore per rimuovere pezzi incastrati su piastre a circuito stampato dopo la brasatura

1529 ESD Estrattore



	EAN						
Code	4013288		mm	mm	mm	mm	
05027450001	219428	1,0	3,5	50	97		10

Kraftform Micro ESD Big Pack 1 Serie giravite per elettronica

Serie giravite Wera Micro a sicurezza elettrostatica da 25 pezzi. Con impronte particolarmente indicate per l'impiego su cellulari e tablets, laptops e computer. Protezione sicura contro l'energia elettrostatica e i relativi danni.

Appoggiando la mano sul cappuccio girevole e sulla zona a torsione rapida sotto al cappuccio è possibile ruotare il giravite in maniera superrapida. Non è più necessario dover riprendere la presa con conseguente risparmio di tempo.

La zona a trasmissione di forza, in materiale morbido, permette di trasmettere coppie elevate di serraggio e di allentamento. La zona di precisione permette di trovare sempre l'angolo di rotazione giusto, soprattutto nei lavori di regolazione. La punta Wera Black Point assicura precisione e una protezione anticorrosione ottimale.

Tova-utensili "take it easy" con identificazione cromatica a seconda dell'impronta e marchiatura - per trovare facilmente e velocemente l'utensile necessario. Custodia e trasporto in robusta custodia tessile, per proteggere al meglio gli utensili che sono sempre a portata di mano.

- Le impronte contenute in questo set sono particolarmente indicate per la manutenzione di cellulari, tablet e laptop/computer
- Custodia e trasporto in robusta custodia tessile, per proteggere gli utensili ed averli sempre a portata di mano

Kraftform Micro ESD Big Pack 1 Serie giravite per elettronica



Code	EAN		
05134019001	4013288 219459		1
		+	1550 PH ESD Micro 1x PH 000x40 ^{1) 2)} ; 1x PH 00x40 ^{1) 2)} ; 1x PH 0x40 ³⁾ ; 1x PH 1x80
		+	1550 PH S ESD Micro 1x # 01x40
		*	1567 TORX® HF ESD Micro 1x TX 8x60; 1x TX 10x60
		*	1567 TORX® ESD Micro 1x TX 2x40; 1x TX 3x40; 1x TX 4x40; 1x TX 5x40; 1x TX 6x40
		*	1567 TORX® B0 ESD Micro 1x TX 6 B0x60; 1x TX 8 B0x60
		*	1567 TORX PLUS® IPR ESD 1x 1 IPRx40
		+	1572 ESD 1x mx40; 1x 00x40; 1x Fx40; 1x 0x40
		*	1573 Pentalobe ESD 1x PL 1,1x40; 1x PL 1,4x40
		●	1569 ESD 1x 3,0x60
		◐	1578 A ESD Micro 1x 0,16x0,8x40; 1x 0,23x1,5x40
		●	1529 ESD 1x 1,0x3,5x50

¹⁾Ottimizzato per le viti asiatiche

²⁾Lama rettificata a valore nominale per una lunghezza di 10 mm lato profilo/impronta.

³⁾Misura 0 secondo JCIS 0 (Japanese Camera Industrial Standard) modificata

1578 A/6 Serie di giravite Krafftform Micro ESD + supporto

- Con pratico supporto per sistemare con ordine i giraviti

1578 A/6 Serie di giravite Krafftform Micro ESD + supporto



Code	EAN			
05030170001	4013288 113900			1
		+	1550 PH ESD Micro 1x PH 0x60 ¹⁾ ; 1x PH 1x80	
		-	1578 A ESD Micro 1x 0,23x1,5x40; 1x 0,25x1,2x40; 1x 0,30x1,8x60; 1x 0,40x2,5x80	

¹⁾ Misura 0 secondo JCS O (Japanese Camera Industrial Standard) modificata

1550/6 ESD Serie di giravite Krafftform Micro ESD + supporto

- Con pratico supporto per sistemare con ordine i giraviti

1550/6 ESD Serie di giravite Krafftform Micro ESD + supporto



Code	EAN			
05030180001	4013288 194787			1
		+	1550 PH ESD Micro 1x PH 000x40 ^{1) 2)} ; 1x PH 00x40 ^{1) 2)} ; 1x PH 0x40 ³⁾	
		-	1578 A ESD Micro 1x 0,35x2,5x40	
		T	1567 TORX PLUS® IPR ESD 1x 1 IPRx40	
		A	1572 ESD 1x mx40	

¹⁾ Ottimizzato per le viti asiatiche

²⁾ Lama rettificata a valore nominale per una lunghezza di 10 mm lato profilo/impronta

³⁾ Misura 0 secondo JCS O (Japanese Camera Industrial Standard) modificata

1013 Krafftform Micro ESD Porta-inserti

Utensile della Wera per una protezione contro l'energia elettrostatica. Porta-inserti Krafftform Micro ESD per una protezione contro l'energia elettrostatica evitando i danni. Resistenza elettrica alle superfici è inferiore a 10⁹ ohm per una protezione efficace contro l'energia elettrostatica. Con impugnatura Krafftform per lavorare in maniera veloce senza affaticare la mano. La protezione antirotolamento nera evita che l'utensile rotoli via. Per inserti da 4 mm attacco Halfmoon e per inserti da 4 mm attacco HIOS. Ideale per l'utilizzo con smartphone, cellulari, videocamere, apparecchi elettronici, in studi dentistici e in laboratori odontotecnici.

- Porta-inserti Krafftform Micro ESD
- Utensile protetto dall'elettricità statica grazie alla sua resistenza superficiale di $\leq 10^9$ Ohm
- Impugnatura Krafftform Micro multicomponente con protezione antirotolamento e cappuccio girevole
- Adatto per accogliere di inserti con codolo da 4mm Halfmoon e inserti con codolo fa 4mm HIOS
- Impiego p.es. con telefoni cellulari Smart, telefoni cellulari, macchine fotografiche, ed attrezzature elettroniche

1013 Krafftform Micro ESD Porta-inserti



	EAN	□	□	□			
Code	4013288	mm	mm				1
05300004001	168610	23	97	29/32"			1

Kraftform Kompakt Micro 21 ESD 1

Kit Kraftform Kompakt Micro per avvitiamenti nella meccanica di precisione. Per inserti da 4 mm con attacco Halfmoon (serie 9 della Wera) e da 4 mm con attacco HIOS (serie 21 della Wera); Resistenza elettrica alle superfici è inferiore a 10⁹ ohm per una protezione efficace contro l'energia elettrostatica Realizzato secondo DIN EN 61340-5-1. Sistema compatto impugnatura / lame intercambiabili per cambiare le lame in un batter d'occhio. Impugnatura Kraftform Micro con cappuccio girevole e zona di rotazione rapida per lavori ultrarapidi, non si perde più tempo cambiando la presa.

Nella zona di forza sono state integrate zone morbide per poter trasmettere forze elevate di serraggio e di allentamento. Zona di precisione per trovare sempre l'angolo giusto di rotazione durante i lavori di aggiustaggio. Inserti per avvitiamenti manuali e con l'avvitatore. Fissaggio ultrarapido degli inserti: facile inserimento dell'inserto nella presa, autobloccaggio, tenuta sicura. Per il cambio degli inserti spingere in avanti il manicotto ed estrarre l'inserto. Manicotto flottante d'azionamento per una maggiore maneggevolezza dell'utensile durante l'avvitamento.

Kraftform Kompakt Micro 21 ESD 1



Code	EAN		
05135973001	194855		1
		1013 Kraftform Micro ESD 1x 97	
		851/9 C 1x PH 00x44 ¹⁾ ; 1x PH 0x44 ¹⁾ ; 1x PH 0x44 ²⁾	
		867/9 C TORX® 1x TX 1x44; 1x TX 2x44; 1x TX 3x44; 1x TX 4x44; 1x TX 5x44	
		867/9 C TORX PLUS® 1x 1 IPx44; 1x 2 IPx44; 1x 3 IPx44; 1x 4 IPx44	
		867/9 IPR TORX® PLUS 1x 1 IPRx44	
		872/9 1x mx44; 1x 00x44; 1x Fx44; 1x 0x44	
		800/9 C 1x 0,23x1,5x44; 1x 0,35x2,5x44	
		869/9 1x 2,5x44,0	

¹⁾ Ottimizzato per le viti asiatiche

²⁾ Misura 0 secondo JCIS 0 (Japanese Camera Industrial Standard) modificata

Kraftform Kompakt Micro 20 ESD 1

- Porta-inserti manuale con codolo da 4mm Halfmoon o HIOS
- Impugnatura in materiale con resistenza superficiale di ≤ 10⁹ Ohm
- Sistema di impugnatura/lame intercambiabili per un velocissimo cambio lame
- Impugnatura Kraftform Micro con cappuccio girevole per una rotazione ultrarapida
- Inserti per uso manuale e automatico

Kraftform Kompakt Micro 20 ESD 1



Code	EAN		
05073671001	169662		1
		1013 Kraftform Micro ESD 1x 97	
		851/9 C 1x PH 00x44 ¹⁾ ; 1x PH 0x44 ²⁾ ; 1x PH 1x44 ¹⁾	
		867/9 C TORX® 1x TX 1x44; 1x TX 2x44; 1x TX 3x44; 1x TX 4x44; 1x TX 5x44; 1x TX 6x44	
		867/9 C TORX PLUS® 1x 1 IPx44; 1x 2 IPx44; 1x 3 IPx44; 1x 4 IPx44	
		840/9 C 1x 1,5x44; 1x 2,0x44	
		800/9 C 1x 0,23x1,5x44; 1x 0,40x2,0x44; 1x 0,50x3,0x44	
		867/9 IPR TORX® PLUS 1x 1 IPRx44	

¹⁾ Ottimizzato per le viti asiatiche

²⁾ Misura 0 secondo JCIS 0 (Japanese Camera Industrial Standard) modificata

Kraftform Kompakt Micro 11 ESD 1



Code	EAN		
05073670001	4013288 168344		1
		1013 Kraftform Micro ESD 1x 97	
		851/9 C 1x PH 00x44 ¹⁾ ; 1x PH 0x44 ²⁾ ; 1x PH 1x44 ¹⁾	
		867/9 C TORX® 1x TX 5x44; 1x TX 6x44	
		800/9 C 1x 0,23x1,5x44; 1x 0,40x2,0x44; 1x 0,50x3,0x44	
		840/9 C 1x 1,5x44; 1x 2,0x44	

¹⁾ Ottimizzato per le viti asiatiche
²⁾ Misura 0 secondo JCIS 0 (Japanese Camera Industrial Standard) modificata

Kraftform Kompakt Stubby ESD 1

Sistema impugnatura / lame intercambiabili per un cambio ultra rapido della lama necessaria. Porta-inseriti particolarmente piccoli ESD con lama corta per lavori sicuri a livello elettrostatico anche nelle zone difficili da raggiungere. Adatto per inserti con attacco esagonale da 1/4" secondo DIN ISO 1173-C 6,3 e gli inserti Wera della serie 1. Con un potente magnete permanente, che trattiene anche viti grandi e pesanti.

L'impugnatura Kraftform bicomponente con la sua pratica combinazione di zone dure e morbide consente una presa molto potente e lavori precisi. Inserti di alta qualità per l'impiego universale. Custodia in tessuto compatta e altamente robusta, dal peso e dal volume ridotto. Adatto per l'utilizzo con il sistema Wera 2go.

- Porta-inseriti ESD per lavori sicuri a livello elettrostatico, magnetico
- 851/1 J: Inserti ottimizzati per le viti asiatiche PH

Kraftform Kompakt Stubby ESD 1



Code	EAN		
05057472001	4013288 214584		1
		811/1 Stubby ESD 1x 1/4"x54	
		851/1 Z PH 1x PH 0x25; 1x PH 1x25; 1x PH 2x25	
		851/1 J 1x PH 00x25x2,0 ¹⁾	
		800/1 Z 1x 0,5x3,0x25; 1x 0,6x4,5x25; 1x 1,0x5,5x25; 1x 1,2x6,5x25; 1x 1,2x8,0x25	

¹⁾ Misura 00 secondo JCIS 00 (Japanese Camera Industrial Standard) modificata

809/1 ESD Stubby Impugnatura porta-inserti, con anello di ritegno

- Forma corta e compatta per lavorare in spazi ristretti
- Porta-inserti con anello di ritegno per inserti esagonali da 1/4"

809/1 ESD Stubby Impugnatura porta-inserti, con anello di ritegno



	EAN						
Code	4013288		mm	mm			
05008882001	219206	1/4"	10	54	3/8"		2

811/1 ESD Stubby Porta-inserti, magnetico

- Forma corta e compatta per lavorare in spazi ristretti
- Impugnatura Kraftform bicomponente ergonomica per lavori di precisione
- Con protezione antirotolamento esagonale per evitare che l'utensile rotoli via
- Porta-inserti ESD per lavori sicuri a livello elettrostatico, magnetico
- Per inserti 1/4" in conformità con DIN ISO 1173-C 6,3

811/1 ESD Stubby Porta-inserti, magnetico



	EAN						
Code			mm	mm			
05008881001	212382	1/4"	10	54	3/8"		2

9514 ESD Magnetizzatore, self-service

Magnetizzatore. Basta passare l'utensile lungo il lato positivo del magnetizzatore Wera e il giravite terrà saldamente la vite sulla lama.

Per smagnetizzare, passare lo strumento lungo il lato negativo.

- Magnetizzatore
- Utensile protetto dall'elettricità statica grazie alla sua resistenza superficiale di $\leq 10^9$ Ohm
- Per magnetizzare e smagnetizzare le punte degli utensili
- Trattiene la vite sull'utensile

9514 ESD Magnetizzatore, self-service



	EAN						
Code	4013288	mm					
05073984001	225924	64,6					1

Kraftform Stainless - Acciaio Inox per evitare la ruggine

In acciaio inox per evitare la ruggine impropria.

Adatto a tutte le officine grazie al procedimento di tempra sotto vuoto a ghiaccio.

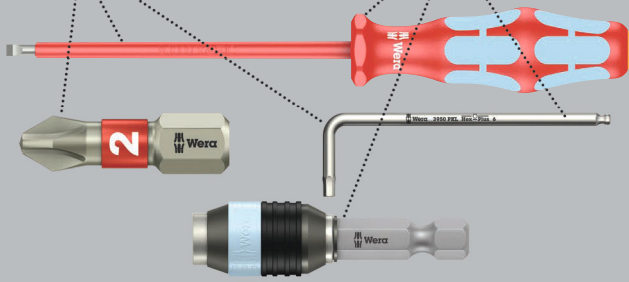

Giravite Kraftform Plus VDE in acciaio inox. Gli utensili in acciaio inox della Wera sono temprati a vuoto a ghiaccio e pertanto raggiungono tutti i valori di resistenza e durezza richiesti. È possibile utilizzarli nell'industria senza alcuna limitazione. Il collaudo singolo dei giraviti Kraftform Stainless VDE in acciaio inox a 10000 volt, secondo DIN EN 60900 (IEC 60900) garantisce una protezione perfetta durante i lavori sotto tensione fino a 1000 volt.

Anche se sottoposti ad estreme sollecitazioni, la resistenza agli urti e al freddo fino a -40 °C, garantiscono la massima sicurezza. Per la maggior parte forniti di Lasertip: la punta afferra la testa della vite e non scivola. Impugnatura Kraftform Plus multicomponente per lavorare in maniera veloce senza affaticare la mano.

Con il Il trova-utensili "take it easy" con colori diversi a seconda dei profili e con indicazione delle misure. La protezione antirrotolamento esagonale evita che l'utensile rotoli via. Compreso di cercafase e 1 supporto pratico per conservare i giraviti.

Lasertip - Punta delle lame al laser

Punta della lama lavorata al laser

Riduce il pericolo che il giravite scivoli dalla vite

Richiede meno forza di pressione

Permette di trasmettere coppie elevate

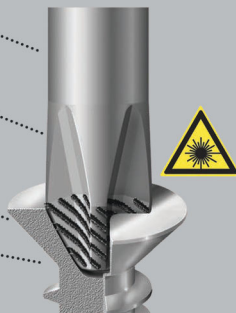

3160 i VDE Giravite isolato a taglio, in acciaio inox



	EAN							
Code	4013288	mm	mm	mm	mm			
05022729001 ¹⁾	122353	0,5	3,0	80	81	1/8"	3 1/8"	10
05022730001 ¹⁾	122148	0,6	3,5	100	81	9/64"	4"	10
05022731001	122155	0,8	4,0	100	98	5/32"	4"	10
05022732001	122162	1,0	5,5	125	98	7/32"	5"	10

¹⁾ senza Lasertip

3162 i PH VDE Giravite isolato a croce, in acciaio inox



	EAN							
Code	4013288		mm	mm				
05022733001	122179	PH 1	80	98	3 1/8"			5
05022734001	122186	PH 2	100	105	4"			5

3165 i VDE PZ Giravite isolato a croce, in acciaio inox



	EAN							
Code	4013288		mm	mm				
05022740001	183941	PZ 1	80	98	3 1/8"			5
05022741001	183965	PZ 2	100	105	4"			5

3167 i VDE Giravite isolato TORX®, acciaio inox



Code	EAN					
05022760001	220103	TX 8	80	81	3 1/8"	5
05022761001	220110	TX 9	80	81	3 1/8"	5
05022762001	220127	TX 10	80	81	3 1/8"	5
05022763001	220134	TX 15	80	98	3 1/8"	5
05022764001	220141	TX 20	80	98	3 1/8"	5
05022765001	220158	TX 25	100	105	4"	5
05022766001	220165	TX 30	100	105	4"	5

3160 i/7 Serie di giravite isolato in acciaio inox + supporto

- Include un pratico supporto per riporre facilmente i giravite.

3160 i/7 Serie di giravite isolato in acciaio inox + supporto



Code	EAN			
05022728001	118073			1
			3162 i VDE 1x PH 1x80; 1x PH 2x100	
			3160 i VDE 1x 0,5x3,0x80 ¹⁾ ; 1x 0,6x3,5x100 ¹⁾ ; 1x 0,8x4,0x100; 1x 1,0x5,5x125	
			3247 1x 0,5x3,0x70	

¹⁾ senza Lasertip

²⁾ Prodotto non disponibile negli USA e in Canada.

3165 i/6 Serie di giravite isolato in acciaio inox + supporto

- Include un pratico supporto per riporre facilmente i giravite.

3165 i/6 Serie di giravite isolato in acciaio inox + supporto



Code	EAN			
05022745001	184207			1
			3165 i PZ VDE 1x PZ 1x80; 1x PZ 2x100	
			3160 i VDE 1x 0,5x3,0x80 ¹⁾ ; 1x 0,6x3,5x100 ¹⁾ ; 1x 0,8x4,0x100; 1x 1,0x5,5x125	

¹⁾ senza Lasertip

3167i/7 TORX® Serie di giravite isolato in acciaio inox + supporto

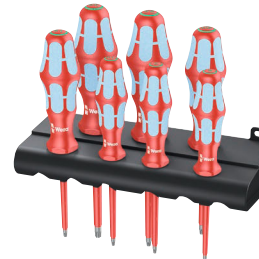

Code	EAN		
05022767001	220172		1
			3167 i TORX® VDE 1x TX 8x80; 1x TX 9x80; 1x TX 10x80; 1x TX 15x80; 1x TX 20x80; 1x TX 25x100; 1x TX 30x100

162 i PH Giravite isolato VDE a croce



Code	EAN	+	mm	mm	mm		
05006150001 ¹⁾	027290	PH 0	80	81	3 1/8"		5
05006152001	027306	PH 1	80	98	3 1/8"		5
05006153001	105417	PH 1	150	98	6"		5
05006154001	027313	PH 2	100	105	4"		5
05006159001	105424	PH 2	200	105	8"		5
05006156001	027320	PH 3	150	112	6"		5
05006158001 ¹⁾	027818	PH 4	200	112	8"		2

¹⁾senza Lasertip

162 i PH Giravite isolato VDE a croce, self-service



Code	EAN	+		
05100011001	181442	+	162 i PH VDE 1x PH 1x80	5
05100012001	181459	+	162 i PH VDE 1x PH 2x100	5

162 iS Giravite isolato VDE a croce con lama a diametro ridotto

- Lama a diametro ridotto
- Per avvitiamenti in spazi ridotti
- Per raggiungere e azionare viti e molle in profondità

162 iS Giravite isolato VDE a croce con lama a diametro ridotto



Code	EAN	+	mm	mm	mm		
05006450001	160140	PH 1	80	98	3 1/8"		5
05006451001	160164	PH 2	100	105	4"		5

162 iSS PH Giravite isolato VDE a croce con lama a diametro ridotto

- Con lama e impugnatura con diametro ridotto
- Per avvitiamenti in spazi ridotti
- Per raggiungere e azionare viti e molle in profondità



162 iSS PH Giravite isolato VDE a croce con lama a diametro ridotto



Code	EAN	+	mm	mm	mm		
05020131001	179432	PH 1	80	81	3 1/8"		5
05020133001	179425	PH 2	100	98	4"		5

165 i PZ Giravite isolato VDE a croce



Code	EAN	+	mm	mm	mm		
05006160001 ¹⁾	032782	PZ 0	80	81	3 1/8"		5
05006162001	029836	PZ 1	80	98	3 1/8"		5
05006163001	105462	PZ 1	150	98	6"		5
05006164001	029843	PZ 2	100	105	4"		5
05006165001	105479	PZ 2	200	105	8"		5
05006166001	029850	PZ 3	150	112	6"		5
05006168001 ¹⁾	029867	PZ 4	200	112	8"		2

¹⁾senza Lasertip

165 i PZ Giravite isolato VDE a croce, self-service

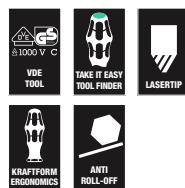

Code	EAN	+		
05100015001	181510	+	165 i PZ VDE 1x PZ 1x80	5
05100016001	181527	+	165 i PZ VDE 1x PZ 2x100	5

165 iS PZ Giravite isolato VDE a croce con lama a diametro ridotto

- Lama a diametro ridotto
- Per avvvitamenti in spazi ridotti
- Per raggiungere e azionare viti e molle in profondità

165 iS PZ Giravite isolato VDE a croce con lama a diametro ridotto

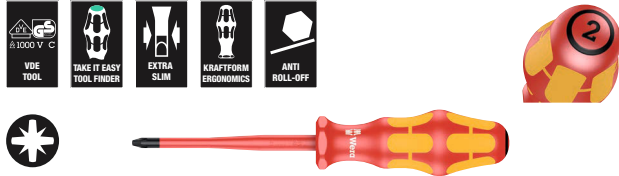

	EAN						
Code	4013288		mm	mm			
05006460001	160188	PZ 1	80	98	3 1/8"		5
05006461001	160249	PZ 2	100	105	4"		5

162 i PH/S Giravite isolato VDE per viti PlusMinus (Phillips/taglio)

- Profilo combinato Phillips / a taglio

162 i PH/S Giravite isolato VDE per viti PlusMinus (Phillips/taglio)



	EAN						
Code	4013288		mm	mm			
05006380001	102614	# 1	80	98	3 1/8"		5
05006381001	102621	# 2	100	105	4"		5

162 i PH/S Giravite isolato VDE per viti PlusMinus (Phillips/taglio), self-service



	Code	EAN					
		4013288					
	05100019001	186560		162 i PH/S VDE	1x # 1x80		5
	05100020001	186577		162 i PH/S VDE	1x # 2x100		5

162 iS PH/S Giravite isolato VDE con lama a diametro ridotto per viti PlusMinus (Phillips/taglio)

- Con diametro ridotto della lama, profilo combinato Pozidriv / a taglio
- Per avvvitamenti in spazi ridotti
- Per raggiungere e azionare viti e molle in profondità

162 iS PH/S Giravite isolato VDE con lama a diametro ridotto per viti PlusMinus (Phillips/taglio)



	EAN						
Code	4013288		mm	mm			
05006455001	160201	# 1	80	98	3 1/8"		5
05006456001	160225	# 2	100	105	4"		5

165 i PZ/S Giravite isolato VDE per viti PlusMinus (Pozidriv/taglio)

- Profilo combinato Pozidriv / a taglio

165 i PZ/S Giravite isolato VDE per viti PlusMinus (Pozidriv/taglio)



	EAN						
Code	4013288		mm	mm			
05006190001	102638	# 1	80	98	3 1/8"		5
05006191001	102645	# 2	100	105	4"		5

165 i PZ/S SB Giravite isolato VDE per viti PlusMinus (Pozidriv/taglio), self-service



	Code	EAN					
		4013288					
	05100021001	186584		165 i PZ/S VDE	1x # 1x80		5
	05100022001	186591		165 i PZ/S VDE	1x # 2x100		5

165 iS PZ/S Giravite isolato VDE con lama a diametro ridotto per viti PlusMinus (Pozidriv/taglio)

- Con lama a diametro ridotto, profilo combinato Pozidriv / a taglio
- Per avvitiamenti in spazi ridotti
- Per raggiungere e azionare viti e molle in profondità

165 iS PZ/S Giravite isolato VDE con lama a diametro ridotto per viti PlusMinus (Pozidriv/taglio)



Code	EAN	⊕	⌀	ℓ	ℓ	ℓ		
	4013288		mm	mm				
05006465001	160263	# 1	80	98	3 1/8"			5
05006466001	160287	# 2	100	105	4"			5

165 iSS PZ/S Giravite isolato VDE con lama e impugnatura a diametro ridotto per viti PlusMinus (Pozidriv/taglio) con lama a diametro ridotto

- Con lama e impugnatura con diametro ridotto
- Per avvitiamenti in spazi ridotti
- Per raggiungere e azionare viti e molle in profondità

165 iSS PZ/S Giravite isolato VDE con lama e impugnatura a diametro ridotto per viti PlusMinus (Pozidriv/taglio) con lama a diametro ridotto



Code	EAN	⊕	⌀	ℓ	ℓ	ℓ		
	4013288		mm	mm				
05020132001	179418	# 1	80	81	3 1/8"			5
05020134001	179401	# 2	100	98	4"			5

167 i Giravite isolato VDE TORX®



Code	EAN	⊕	⌀	ℓ	ℓ	ℓ		
	4013288			mm	mm			
05006181001	108876	TX 5	80	81	3 1/8"			5
05006182001	108883	TX 6	80	81	3 1/8"			5
05006183001	108890	TX 7	80	81	3 1/8"			5
05006184001	108906	TX 8	80	81	3 1/8"			5
05006169001	036452	TX 9	80	81	3 1/8"			5
05006170001	036667	TX 10	80	81	3 1/8"			5
05006172001	036674	TX 15	80	98	3 1/8"			5
05006174001	036681	TX 20	80	98	3 1/8"			5
05006176001	036698	TX 25	100	105	4"			5
05006177001	036469	TX 27	100	105	4"			5
05006178001	036704	TX 30	100	105	4"			5
05006179001	036476	TX 40	150	112	6"			5

168 i Giravite isolato VDE per viti a incavo quadro



Code	EAN	⊕	⌀	ℓ	ℓ	ℓ		
	4013288			mm	mm			
05004780001	038777	# 1	80	98	3 1/8"			5
05004783001	105486	# 1	150	98	6"			5
05004781001	038784	# 2	100	105	4"			5
05004784001	105493	# 2	200	105	8"			5
05004782001	040909	# 3	150	112	6"			5

168 i Giravite isolato VDE per viti a incavo quadrato, self-service



Code	EAN	⊕		
	4013288			
05100024001	181534	⊕	168 i VDE 1x # 1x80	5
05100025001	181541	⊕	168 i VDE 1x # 2x100	5
05100026001	181558	⊕	168 i VDE 1x # 3x150	5

190 i Giravite isolato VDE a bussola esagonale



	EAN							
Code	4013288	mm		mm	mm	mm		
05005300001	032485	5,5		125	98	11,0	5"	5
05005305001	032492	6,0		125	98	12,0	5"	5
05005310001	032508	7,0		125	105	14,0	5"	5
05005315001	032515	8,0		125	105	15,0	5"	5
05005320001	032522	9,0		125	105	16,0	5"	5
05005325001	032539	10,0		125	112	17,0	5"	5
05005330001	032546	11,0		125	112	19,0	5"	5
05005335001	032553	12,0		125	112	20,0	5"	5
05005340001	032560	13,0		125	112	21,0	5"	5

247 Tester di fase unipolare



	EAN							
Code	4013288	mm	mm	mm	mm			
05005655001	002686	0,5	3,0	70	3,0	1/8"	2 3/4"	5

¹⁾Prodotto non disponibile negli USA e in Canada.

247 Tester di fase unipolare, self-service



	EAN		
Code	4013288		
05100100001	181664	247 1x 0.5x3.0x70	5

¹⁾Prodotto non disponibile negli USA e in Canada.

Kraftform Big Pack 100 VDE

Kit di giraviti di 14 pz. con giraviti isolati e collaudati singolarmente secondo IEC 60900; collaudo singolo a 10000 Volt per una protezione sicura durante i lavori con una tensione max. ammessa fino a 1000 Volt.

- Lame isolate per lavori sicuri fino a 1.000 Volt
- Impugnatura Kraftform multicomponente per un'elevata velocità di lavoro e per avvistamenti ergonomici
- Con il II trova-utensili "take it easy" con colori diversi a seconda dei profili e con indicazione delle misure
- Con protezione antirrotolamento esagonale per evitare che l'utensile rotoli via
- Con punta Lasertip per una migliore tenuta nella testa della vite

Kraftform Big Pack 100 VDE

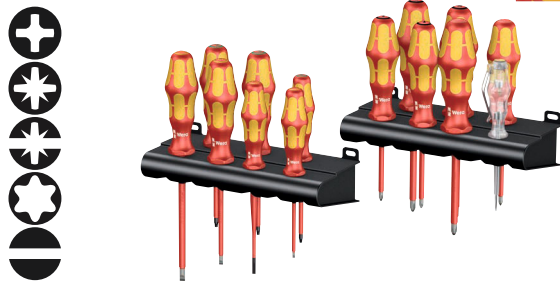

Code	EAN		
05105631001	163639		1
		162 i PH VDE 1x PH 1x80; 1x PH 2x100	
		165 i PZ VDE 1x PZ 1x80; 1x PZ 2x100	
		165 i PZ/S VDE 1x # 1x80; 1x # 2x100	
		167 i TORX® VDE 1x TX 10x80; 1x TX 15x80; 1x TX 20x80	
		160 iS 1x 0,6x3,5x100	
		160 i VDE 1x 0,4x2,5x80 ¹⁾ ; 1x 0,8x4,0x100; 1x 1,0x5,5x125	
		247 1x 0,5x3,0x70	
		Supporto 2x 190,0x50,0	

¹⁾ senza Lasertip

¹⁾Prodotto non disponibile negli USA e in Canada.

Kraftform 2go 100

11 giraviti Kraftform VDE isolati; con trova-utensili "Take it easy"; nel borsello porta-utensili Wera 2go 4. Con divisori spostabili per sfruttare al meglio lo spazio.

- Può essere attaccata al sistema Wera 2go

Kraftform 2go 100

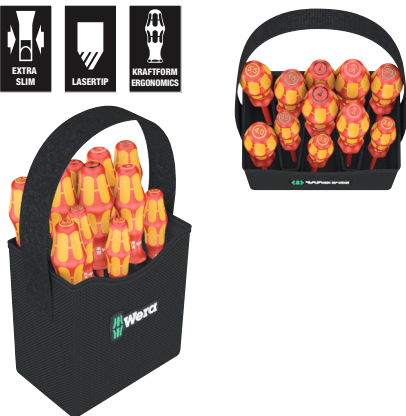

Code	EAN		
05004310001	187826		1
		Wera 2go 4 1x 165,0x165,0x105,0	
		⊕ 162 i PH VDE 1x PH 1x80; 1x PH 2x100	
		⊕ 165 i PZ VDE 1x PZ 1x80; 1x PZ 2x100	
		⊕ 167 i TORX® VDE 1x TX 10x80; 1x TX 15x80; 1x TX 20x80	
		⊖ 160 i VDE 1x 0,4x2,5x80 ¹⁾ ; 1x 0,8x4,0x150; 1x 1,0x5,5x200	
		⊖ 160 iS 1x 0,6x3,5x100	
		K120 1x 50,0x120,0	

¹⁾senza Lasertip

160 i/6 Assortimento di giravite Kraftform Plus serie 100 + supporto

- Include un pratico supporto per riporre facilmente i giravite

160 i/6 Assortimento di giravite Kraftform Plus serie 100 + supporto



Code	EAN		
05006145001	027887		1
		⊕ 162 i PH VDE 1x PH 1x80; 1x PH 2x100	
		⊖ 160 i VDE 1x 0,4x2,5x80 ¹⁾ ; 1x 0,6x3,5x100 ¹⁾ ; 1x 0,8x4,0x100; 1x 1,0x5,5x125	

¹⁾senza Lasertip

160 i/7 Assortimento di giravite Kraftform Plus serie 100 + tester di fase unipolare + supporto

- Include un pratico supporto per riporre facilmente i giravite

160 i/7 Assortimento di giravite Kraftform Plus serie 100 + tester di fase unipolare + supporto



Code	EAN		
05006147001	041708		1
		⊕ 162 i PH VDE 1x PH 1x80; 1x PH 2x100	
		⊖ 160 i VDE 1x 0,4x2,5x80 ¹⁾ ; 1x 0,6x3,5x100 ¹⁾ ; 1x 0,8x4,0x100; 1x 1,0x5,5x125	
		⊖ 247 1x 0,5x3,0x70	

¹⁾senza Lasertip

²⁾Prodotto non disponibile negli USA e in Canada.

160 i/165 i/7 Assortimento di giravite Kraftform Plus serie 100 + tester di fase unipolare + supporto

- Include un pratico supporto per riporre facilmente i giravite

160 i/165 i/7 Assortimento di giravite Kraftform Plus serie 100 + tester di fase unipolare + supporto



Code	EAN		
05006148001	041715		1
		⊕ 165 i PZ VDE 1x PZ 1x80; 1x PZ 2x100	
		⊖ 160 i VDE 1x 0,4x2,5x80 ¹⁾ ; 1x 0,6x3,5x100 ¹⁾ ; 1x 0,8x4,0x100; 1x 1,0x5,5x125	
		⊖ 247 1x 0,5x3,0x70	

¹⁾senza Lasertip

²⁾Prodotto non disponibile negli USA e in Canada.

160 i/162 i/167 i/9 Assortimento di giravite Kraffform Plus serie 100



Code	EAN		
05133355001	4013288 160065		1
		+	162 i PH VDE 1x PH 2x100
		+	165 i PZ VDE 1x PZ 2x100
		+	165 i PZ/S VDE 1x # 1x80; 1x # 2x100
		+	167 i TORX® VDE 1x TX 15x80; 1x TX 20x80; 1x TX 25x100
		●	160 i VDE 1x 0,4x2,5x80 ¹⁾ ; 1x 1,0x5,5x125

¹⁾senza Lasertip

165 iS PZ/S # 1 + 2

Assortimento di giravite Kraffform Plus Serie 100.
Con diametro della lama ridotto

- Con lama a diametro ridotto, profilo combinato Pozidriv / a taglio
- Per avvitamenti in spazi ridotti
- Per raggiungere e azionare viti e molle in profondità

165 iS PZ/S # 1 + 2 Assortimento di giravite Kraffform Plus Serie 100. Con diametro della lama ridotto



Code	EAN		
05006470001	4013288 214317		1
		+	165 iS PZ/S 1x # 1x80; 1x # 2x100

Kraffform Kompakt VDE Stainless 17 extra slim 1 Tool Finder

2 Impugnature portalama 3817 isolate VDE Kraffform per lavori ergonomici. 15 lame intercambiabili in acciaio Inox isolate VDE, anche con diametro ridotto della lama (iS) per poter raggiungere ed azionare viti ed elementi posti in profondità; trova-utensili "take it easy": identificazione cromatica a seconda del profilo e marcatura al laser della misura - per trovare rapidamente e facilmente l'utensile desiderato.

Utensili testati singolarmente secondo IEC 60900. Collaudo a 10.000 V per lavorare in sicurezza con una tensione massima ammessa di 1.000 V. Gli utensili in acciaio Inox Wera sono temperati sotto vuoto e presentano quindi i valori di durezza e resistenza necessari per gli avvitamenti.

L'uso industriale è possibile senza restrizioni. In robusta custodia da cintura. La custodia può essere agganciata facilmente ai componenti Wera 2go, come anche a parete, scaffale oppure officina mobile.



Kraffform Kompakt VDE Stainless 17 extra slim 1 Tool Finder



Code	EAN		
05006631001	4013288 230034		1
		●	3817 VDE Stainless 2x 9x98
		+	Kraffform Kompakt VDE 3062 iS Take it easy 1x PH 1x157; 1x PH 2x157
		+	Kraffform Kompakt VDE 3065 iS PZ Take it easy 1x PZ 1x157; 1x PZ 2x157
		+	Kraffform Kompakt VDE 3065 iS PZ/S Take it easy 1x # 1x157; 1x # 2x157
		+	Kraffform Kompakt VDE 3067 i Take it easy 1x TX 10x157
		+	Kraffform Kompakt VDE 3067 iS Take it easy 1x TX 15x157; 1x TX 20x157; 1x TX 25x157
		●	Kraffform Kompakt VDE 3060 i Take it easy 1x 0,4x2,5x157; 1x 1,2x6,5x157
		●	Kraffform Kompakt VDE 3060 iS Take it easy 1x 0,6x3,5x157; 1x 0,8x4,0x157; 1x 1,0x5,5x157
			Nastro autoaderente 70 1x 50,0x70,0

Kraftform Kompakt VDE Stainless 8 extra slim 1 Tool Finder

1 Impugnatura portalama 3817 isolata VDE kraftform per lavori ergonomici. 7 lame intercambiabili in acciaio Inox isolate VDE, anche con diametro ridotto della lama (iS) per poter raggiungere ed azionare viti ed elementi posti in profondità; con trova-utensili "take it easy": identificazione cromatica a seconda del profilo e marcatura al laser della misura - per trovare rapidamente e facilmente l'utensile desiderato. Utensili testati singolarmente secondo IEC 60900. Collaudo a 10.000 V per lavorare in sicurezza con una tensione massima ammessa di 1.000 V.

Gli utensili in acciaio Inox Wera sono temperati sotto vuoto e presentano quindi i valori di durezza e resistenza necessari per gli avvitiamenti.

L'uso industriale è possibile senza restrizioni. In robusta custodia da cintura. La custodia può essere agganciata facilmente ai componenti Wera 2go, come anche a parete, scaffale oppure officina mobile.

Kraftform Kompakt VDE Stainless 8 extra slim 1 Tool Finder



Code	EAN		
05006630001	4013288 229656		1
		● 3817 VDE Stainless 1x 9x98	
		✳ Kraftform Kompakt VDE 3067 i Take it easy 1x TX 8x157; 1x TX 9x157; 1x TX 10x157; 1x TX 30x157	
		✳ Kraftform Kompakt VDE 3067 iS Take it easy 1x TX 15x157; 1x TX 20x157; 1x TX 25x157	
		Nastro autoaderente 70 1x 50,0x70,0	

3817 isolato VDE Portainseri Kraftform acciaio Inox SB

Pregiato portainseri isolato VDE esclusivamente per le lame intercambiabili Wera isolate VDE in acciaio Inox. Il sistema impugnatura/lame intercambiabili consente una sostituzione ultrarapida della lama e con ciò molteplici possibilità di applicazione. Impugnatura Kraftform Plus per un lavoro confortevole ed ergonomico, che evita calli e vesciche.

Zone dure per una elevata velocità di lavoro, mentre le zone morbide garantiscono una elevata trasmissione della coppia.

- Portainseri Kraftform kompakt isolato VDE acciaio Inox
- Zone dure dell'impugnatura per un'elevata velocità di lavoro, zone morbide per la trasmissione di coppie elevate

3817 isolato VDE Portainseri Kraftform acciaio Inox SB



	EAN	⬡	⬢					
Code	4013288	mm	mm					1
05003991001	220189	9	98					1

Kraftform Kompakt VDE 3060 i Take it easy SB, acciaio Inox
Lama intercambiabile isolata VDE per il sistema impugnatura/
lame intercambiabili Kraftform Kompakt per la sostituzione ultrarapi-
da della lama senza utensili ausiliari. Utensili testati singolarmente
secondo IEC 60900. Testati a 10.000 V per un lavoro sicuro
con una tensione max. ammessa di 1.000 V.

Gli utensili in acciaio Inox della Wera sono temprati sottovuoto a
freddo e pertanto raggiungono tutti i valori di resistenza e durezza
richiesti. Utilizzo industriale senza limitazione.

- Lama intercambiabile Kraftform Kompakt VDE per viti a taglio
- Isolata, collaudata singolarmente secondo IEC 60900
- Lama in acciaio Inox per evitare ruggine impropria
- Grazie alla tempra sottovuoto a ghiaccio si raggiungono i valori di durezza e di resistenza necessari
- Attacco esagonale da 9 mm smussato
- Con trova-utensili "take it easy": identificazione cromatica a seconda del profilo e marcatura al laser

Kraftform Kompakt VDE 3060 i Take it easy SB, acciaio Inox



Code	EAN		
	4013288		
05006575001	229236	●	Kraftform Kompakt VDE 3060 i Take it easy 1x 0.4x2.5x157 5
05006576001	229243	●	Kraftform Kompakt VDE 3060 i Take it easy 1x 1.2x6.5x157 5

Kraftform Kompakt VDE 3060 iS Take it easy SB, acciaio Inox

- Con lama a diametro ridotto e isolamento protettivo integrato
- Per raggiungere e azionare viti e molle in profondità
- Con trova-utensili "take it easy": identificazione cromatica a seconda del profilo e marcatura al laser



Kraftform Kompakt VDE 3060 iS Take it easy SB, acciaio Inox



Code	EAN		
	4013288		
05006577001	229250	●	Kraftform Kompakt VDE 3060 iS Take it easy 1x 0.6x3.5x157 5
05006578001	229274	●	Kraftform Kompakt VDE 3060 iS Take it easy 1x 0.8x4.0x157 5
05006579001	229281	●	Kraftform Kompakt VDE 3060 iS Take it easy 1x 1.0x5.5x157 5

Kraftform Kompakt VDE 3062 iS Take it easy SB, acciaio Inox

- Con lama a diametro ridotto e isolamento protettivo integrato
- Per raggiungere e azionare viti PH in profondità
- Con trova-utensili "take it easy": identificazione cromatica a seconda del profilo e marcatura al laser

Kraftform Kompakt VDE 3062 iS Take it easy SB, acciaio Inox



Code	EAN		
	4013288		
05006580001	229304	+	Kraftform Kompakt VDE 3062 iS Take it easy 1x PH 1x157 5
05006581001	229427	+	Kraftform Kompakt VDE 3062 iS Take it easy 1x PH 2x157 5

Kraftform Kompakt VDE 3065 iS PZ Take it easy SB, acciaio Inox

- Con lama a diametro ridotto e isolamento protettivo integrato
- Per raggiungere e azionare viti PZ in profondità
- Con trova-utensili "take it easy": identificazione cromatica a seconda del profilo e marcatura al laser

Kraftform Kompakt VDE 3065 iS PZ Take it easy SB, acciaio Inox



Code	EAN		
05006582001	229533	+	Kraftform Kompakt VDE 3065 iS PZ Take it easy 1x PZ 1x157
05006583001	229540	+	Kraftform Kompakt VDE 3065 iS PZ Take it easy 1x PZ 2x157

Kraftform Kompakt VDE 3065 iS PZ/S Take it easy SB, acciaio Inox

- Con lama a diametro ridotto e isolamento protettivo integrato
- Per raggiungere e azionare viti PlusMinus in profondità
- Con trova-utensili "take it easy": identificazione cromatica a seconda del profilo e marcatura al laser

Kraftform Kompakt VDE 3065 iS PZ/S Take it easy SB, acciaio Inox



Code	EAN		
05006584001	229502	+	Kraftform Kompakt VDE 3065 iS PZ/S Take it easy 1x # 1x157
05006585001	229526	+	Kraftform Kompakt VDE 3065 iS PZ/S Take it easy 1x # 2x157

Kraftform Kompakt VDE 3067 iS TORX® Take it easy SB, acciaio Inox

- Con lama a diametro ridotto e isolamento protettivo integrato
- Per raggiungere e azionare viti TORX® in profondità
- Con trova-utensili "take it easy": identificazione cromatica a seconda del profilo e marcatura al laser

Kraftform Kompakt VDE 3067 iS TORX® Take it easy SB, acciaio Inox



Code	EAN		
05006590001	229472	+	Kraftform Kompakt VDE 3067 iS Take it easy 1x TX 15x157
05006591001	229489	+	Kraftform Kompakt VDE 3067 iS Take it easy 1x TX 20x157
05006592001	229496	+	Kraftform Kompakt VDE 3067 iS Take it easy 1x TX 25x157

Kraftform Kompakt VDE 3067 i TORX® Take it easy SB, acciaio Inox

- Lama intercambiabile Kraftform Kompakt VDE per viti TORX®
- Con trova-utensili "take it easy": identificazione cromatica a seconda del profilo e marcatura al laser

Kraftform Kompakt VDE 3067 i TORX® Take it easy SB, acciaio Inox



Code	EAN			
	4013288			
05006586001	229434		Kraftform Kompakt VDE 3067 i Take it easy 1x TX 8x157	5
05006587001	229441		Kraftform Kompakt VDE 3067 i Take it easy 1x TX 9x157	5
05006588001	229458		Kraftform Kompakt VDE 3067 i Take it easy 1x TX 10x157	5
05006589001	229465		Kraftform Kompakt VDE 3067 i Take it easy 1x TX 30x157	5

837 i RA Impugnatura portalame Kraftform con funzione cricchetto

Impugnatura portalama per lame intercambiabili Kraftform Kompakt Wera isolate VDE con cricchetto a dentatura fine (40 denti/angolo di richiamo 9°) integrato nell'impugnatura. Il cricchetto accelera l'avvitamento senza fastidiose "riprese".



Il meccanismo del cricchetto interamente incorporato nell'impugnatura consente un lavoro molto maneggevole e piacevole. Il sistema impugnatura/lama intercambiabile permette un cambio ultrarapido della lama che necessita e pertanto molteplici applicazioni.

- Impugnatura Kraftform Kompakt isolata VDE con funzione cricchetto
- Il cricchetto integrato con dentatura fine assicura un lavoro rapido e sicuro
- Elevata velocità di lavoro: il cricchetto può essere utilizzato durante l'avvitamento anche con la rotazione con le sole punte delle dita
- Commutazione intuitiva ergonomica posizione destra - sinistra oppure 0
- Impugnatura Kraftform Plus per un lavoro piacevole ed ergonomico

837 i RA Impugnatura portalame Kraftform con funzione cricchetto



	EAN								
Code	4013288	mm	mm						
05057490001	229700	9	115						1

Kraftform Kompakt VDE 17 RA 1

17 pezzi - Assortimento Kraftform Kompakt isolato VDE. 1 Impugnatura portalama con funzione cricchetto (40 denti, angolo di richiamo 9°), 1 impugnatura portalama 817 isolata VDE, 15 lame intercambiabili isolate VDE con trova-utensili "take it easy": identificazione cromatica a seconda del profilo e marcatura della misura incisa al laser. Utensili testati singolarmente secondo IEC 60900. Testati in bagno d'acqua a 10.000 V per lavorare in sicurezza con una tensione massima ammessa di 1.000 V. In robusta custodia da cintura.

- 1 Impugnatura portalama Kraftform Kompakt isolata VDE 837 iRA con funzione cricchetto (40 denti, angolo di richiamo 9°) per lame intercambiabili
- L'impugnatura portalama 837 i RA con cricchetto integrato nell'impugnatura consente un lavoro rapido e sicuro
- Elevata velocità di lavoro: il cricchetto può essere utilizzato durante l'avvitamento anche con la rotazione con le sole punte delle dita
- Commutazione intuitiva ergonomica posizione destra - sinistra oppure 0
- Lame intercambiabili isolate VDE (lunghe 157 mm) con pratica funzione di "rotazione con le dita", protezione antiritolamento e trova-utensili "take it easy": identificazione cromatica a seconda del profilo e marcatura della misura incisa al laser
- Utensili testati singolarmente secondo IEC 60900
- Nel robusto astuccio pieghevole
- Adatto per Wera 2go

Kraftform Kompakt VDE 17 RA 1



Code	EAN		
05006618001	4013288 229694		1
		● 837 i RA 1x 9x115	
		● 817 VDE 1x 9x98	
		⊕ Kraftform Kompakt VDE 62 i Take it easy 1x PH 1x157; 1x PH 2x157	
		⊕ Kraftform Kompakt VDE 65 i Take it easy 1x PZ 1x157; 1x PZ 2x157	
		⊕ Kraftform Kompakt VDE 65 i PZ/S Take it easy 1x # 1x157; 1x # 2x157	
		⊕ Kraftform Kompakt VDE 67 i Take it easy 1x TX 10x157; 1x TX 15x157; 1x TX 20x157; 1x TX 25x157	
		● Kraftform Kompakt VDE 60 i Take it easy 1x 0,4x2,5x157; 1x 0,8x4,0x157; 1x 1,0x5,5x157; 1x 1,2x6,5x157	
		● Kraftform Kompakt VDE 60 iS Take it easy 1x 0,6x3,5x157	

Kraftform Kompakt VDE 17 RA Imperial 1



Code	EAN		
05006619001	4013288 229885		1
		● 837 i RA 1x 9x115	
		● 817 VDE 1x 9x98	
		⊕ Kraftform Kompakt VDE 62 i Take it easy 1x PH 1x157; 1x PH 2x157	
		⊕ Kraftform Kompakt VDE 65 i PZ/S Take it easy 1x # 1x157; 1x # 2x157	
		⊕ Kraftform Kompakt VDE 67 i Take it easy 1x TX 10x157; 1x TX 15x157; 1x TX 20x157; 1x TX 25x157	
		● Kraftform Kompakt VDE 60 i Take it easy 1x 0,4x2,5x157; 1x 0,8x4,0x157; 1x 1,0x5,5x157; 1x 1,2x6,5x157	
		● Kraftform Kompakt VDE 60 iS Take it easy 1x 0,6x3,5x157	
		○ Kraftform Kompakt VDE 68 i Take it easy 1x # 1x157; 1x # 2x157	

Kraftform Kompakt e isolati VDE - Ogni misura sempre appresso.

Kraftform Kompakt VDE 16 Torque 1,2-3,0 Nm extra slim 1 Tool Finder

16 pezzi - Assortimento dinamometrico - lame intercambiabili isolate VDE. Insieme 14 lame (di cui 12 con diametro ridotto della lama) con isolamento di protezione integrato.

Con trova-utensili "take it easy": identificazione cromatica a seconda del profilo e indicazione della misura incisa al laser, per trovare facilmente l'utensile desiderato. Impugnatura dinamometrica portalama isolata VDE con coppia regolabile di 1,2-3,0 Nm e impugnatura portalama 817 isolata VDE.

Entrambe con impugnatura ergonomica Kraftform Plus, con zone dure dell'impugnatura per una elevata velocità di lavoro, mentre le zone morbide garantiscono una trasmissione di coppie elevate.

Kraftform Kompakt VDE 16 Torque 1,2-3,0 Nm extra slim 1 Tool Finder



Code	EAN		
05006609001	4013288 229953		1
		7400 VDE 1x 7441 VDE, 1,2-3,0 Nm	
		817 VDE 1x 9x98	
		Kraftform Kompakt VDE 62 iS Take it easy 1x PH 1x157; 1x PH 2x157	
		Kraftform Kompakt VDE 65 iS Take it easy 1x PZ 1x157; 1x PZ 2x157	
		Kraftform Kompakt VDE 65 iS PZ/S Take it easy 1x # 1x157; 1x # 2x157	
		Kraftform Kompakt VDE 67 i Take it easy 1x TX 10x157	
		Kraftform Kompakt VDE 67 iS Take it easy 1x TX 15x157; 1x TX 20x157; 1x TX 25x157	
		Kraftform Kompakt VDE 60 i Take it easy 1x 0,4x2,5x157	
		Kraftform Kompakt VDE 60 iS Take it easy 1x 0,6x3,5x157; 1x 0,8x4,0x157; 1x 1,0x5,5x157	
		Nastro autoaderente 70 1x 50,0x70,0	

Kraftform Kompakt VDE 15 Torque 1,2-3,0 Nm extra slim 1 Tool Finder

15 pezzi - Assortimento dinamometrico - lame intercambiabili isolate VDE. 1 Impugnatura dinamometrica portalama isolata VDE con coppia regolabile di 1,2-3,0 Nm.

Con impugnatura ergonomica Kraftform Plus, con zone dure dell'impugnatura per una elevata velocità di lavoro, mentre le zone morbide garantiscono una trasmissione di coppie elevate. Sono incluse 14 lame (di cui 12 con diametro ridotto) con isolamento di protezione integrato.

Con trova-utensili "take it easy": identificazione cromatica a seconda del profilo e indicazione della misura incisa al laser, per trovare facilmente l'utensile desiderato. In robusta custodia da cintura.

La custodia in tessuto ha una zona autoaderente sul retro. La custodia può essere fissata ai componenti Wera 2go tramite la striscia di velcro autoadesiva inclusa. Anche a parete, scaffale oppure officina mobile.

Kraftform Kompakt VDE 15 Torque 1,2-3,0 Nm extra slim 1 Tool Finder



Code	EAN		
05006605001	4013288 229915		1
		7400 VDE 1x 7441 VDE, 1,2-3,0 Nm	
		Kraftform Kompakt VDE 62 iS Take it easy 1x PH 1x157; 1x PH 2x157	
		Kraftform Kompakt VDE 65 iS Take it easy 1x PZ 1x157; 1x PZ 2x157	
		Kraftform Kompakt VDE 65 iS PZ/S Take it easy 1x # 1x157; 1x # 2x157	
		Kraftform Kompakt VDE 67 i Take it easy 1x TX 10x157	
		Kraftform Kompakt VDE 67 iS Take it easy 1x TX 15x157; 1x TX 20x157; 1x TX 25x157	
		Kraftform Kompakt VDE 60 i Take it easy 1x 0,4x2,5x157	
		Kraftform Kompakt VDE 60 iS Take it easy 1x 0,6x3,5x157; 1x 0,8x4,0x157; 1x 1,0x5,5x157	
		Nastro autoaderente 70 1x 50,0x70,0	

Kraftform Kompakt VDE Big Pack 1

26 pezzi - Assortimento Kraftform Kompakt isolato VDE, 2 impugnature portalama 817 Kraftform isolate VDE, 24 lame intercambiabili isolate VDE (lung. 157 mm) in maggior parte con diametro ridotto della lama (iS), per raggiungere viti ed elementi posti in profondità. Collaudo a 10.000 V secondo IEC 60900 per lavorare in sicurezza con una tensione massima ammessa di 1.000 v.

Trovautensili Take it easy: con identificazione cromatica seconda della misura per trovare facilmente e velocemente l'utensile desiderato. Impugnatura Kraftform Plus per un lavoro piacevole ed ergonomico, evitando calli e vesciche. Zone dure dell'impugnatura per una elevata velocità di lavoro, mentre le zone morbide garantiscono una trasmissione di coppie elevate. Con protezione esagonale antirotolamento contro lo scivolamento accidentale.

- 2 Impugnature Kraftform isolate VDE con protezione antirotolamento
- Lame intercambiabili isolate VDE (lung. 157 mm) con pratica funzione di "rotazione con le dita", protezione antirotolamento e trova-utensili "take it easy": identificazione cromatica a seconda del profilo e marcatura della misura incisa al laser
- Utensili isolati, lame in parte con diametro ridotto per lavorare in sicurezza fino a 1.000 Volt
- Utensili testati singolarmente secondo IEC 60900
- Nel robusto astuccio pieghevole
- Adatto per Wera 2go

Kraftform Kompakt VDE Big Pack 1



Code	EAN		
05006617001	4013288 229557		1
		● 817 VDE 2x 9x98	
		⊕ Kraftform Kompakt VDE 62 iS Take it easy 1x PH 1x157; 1x PH 2x157	
		⊕ Kraftform Kompakt VDE 65 iS Take it easy 1x PZ 1x157; 1x PZ 2x157	
		⊕ Kraftform Kompakt VDE 62 iS PH/S Take it easy 1x # 1x157; 1x # 2x157	
		⊕ Kraftform Kompakt VDE 65 iS PZ/S Take it easy 1x # 1x157; 1x # 2x157	
		⊕ Kraftform Kompakt VDE 67 i Take it easy 1x TX 8x157; 1x TX 9x157; 1x TX 10x157; 1x TX 30x157	
		⊕ Kraftform Kompakt VDE 67 iS Take it easy 1x TX 15x157; 1x TX 20x157; 1x TX 25x157	
		○ Kraftform Kompakt VDE 64 i Take it easy 1x 2,5x157; 1x 3,0x157; 1x 4,0x157; 1x 5,0x157	
		● Kraftform Kompakt VDE 60 i Take it easy 1x 0,4x2,5x157; 1x 1,2x6,5x157	
		● Kraftform Kompakt VDE 60 iS Take it easy 1x 0,6x3,5x157; 1x 0,8x4,0x157; 1x 1,0x5,5x157	

Kraftform Kompakt VDE 18 Universal 1 Tool Finder

1 impugnatura portalamina 817 Kraftform isolata VDE, 12 lame intercambiabili Wera isolate VDE con travautensili Take it easy: identificazione cromatica a seconda del profilo e marcatura della misura incisa al laser per trovare facilmente e rapidamente l'utensile desiderato. 4 chiavi quadro elettrico. 1 cercafase. Utensili testati singolarmente secondo IEC 60900.

Collaudo a 10.000 V per lavorare in sicurezza con una tensione massima ammessa di 1000 V. In robusta custodia da cintura. La custodia in tessuto ha una zona autoaderente sul retro. La custodia può essere fissata ai componenti Wera 2go tramite la striscia di velcro autoadesiva inclusa. Anche a parete, scaffale oppure officina mobile.

- Lame intercambiabili isolate VDE (lunghe 157 mm) con pratica funzione di "rotazione con le dita", protezione antirotolamento e trova-utensili "take it easy": identificazione cromatica a seconda del profilo e marcatura della misura incisa al laser

Kraftform Kompakt VDE 18 Universal 1 Tool Finder



Code	EAN		
05006613001	4013288 229991		1
		● 817 VDE 1x 9x98	
		⊕ Kraftform Kompakt VDE 62 i Take it easy 1x PH 1x157; 1x PH 2x157	
		⊕ Kraftform Kompakt VDE 65 i Take it easy 1x PZ 1x157; 1x PZ 2x157	
		⊕ Kraftform Kompakt VDE 62 i PH/S Take it easy 1x # 1x157; 1x # 2x157	
		⊕ Kraftform Kompakt VDE 65 i PZ/S Take it easy 1x # 1x157; 1x # 2x157	
		⊖ Kraftform Kompakt VDE 60 i Take it easy 1x 0,4x2,5x157; 1x 0,6x3,5x157; 1x 0,8x4,0x157; 1x 1,0x5,5x157	
		● Kraftform Kompakt 96 VK 6,3 1x 6,3x89	
		● Kraftform Kompakt 97 VK 8,1 1x 8,1x89	
		▲ Kraftform Kompakt 98 DK 1x 89	
		● Kraftform Kompakt 99 FL 1x 89	
		● 247 1x 0,5x3,0x70	
		Nastro autoaderente 70 1x 50,0x70,0	

™ Prodotto non disponibile negli USA e in Canada.

Kraftform Kompakt VDE 18 Imperial 1 Tool Finder



Code	EAN		
05006616001	4013288 230027		1
		● 817 VDE 2x 9x98	
		⊕ Kraftform Kompakt VDE 62 i Take it easy 1x PH 1x157; 1x PH 2x157	
		⊕ Kraftform Kompakt VDE 62 i PH/S Take it easy 1x # 1x157; 1x # 2x157	
		⊕ Kraftform Kompakt VDE 65 i PZ/S Take it easy 1x # 1x157; 1x # 2x157	
		⊖ Kraftform Kompakt VDE 60 i Take it easy 1x 0,4x2,5x157; 1x 0,6x3,5x157; 1x 0,8x4,0x157; 1x 1,0x5,5x157	
		○ Kraftform Kompakt VDE 68 i Take it easy 1x # 1x157; 1x # 2x157	
		● Kraftform Kompakt 96 VK 6,3 1x 6,3x89	
		● Kraftform Kompakt 97 VK 8,1 1x 8,1x89	
		▲ Kraftform Kompakt 98 DK 1x 89	
		● Kraftform Kompakt 99 FL 1x 89	
		Nastro autoaderente 70 1x 50,0x70,0	

Kraftform Kompakt VDE 17 Universal 1 Tool Finder

- 17-pezzi
- 2 Impugnature Kraftform isolate VDE con protezione antirotolamento
- Lame intercambiabili isolate VDE (lunghezza 157 mm) con pratica funzione di "rotazione con le dita", protezione antirotolamento e trova-utensili "take it easy": identificazione cromatica a seconda del profilo e marcatura della misura incisa al laser
- Utensili testati singolarmente secondo IEC 60900
- Nel robusto astuccio pieghevole
- Adatto per Wera 2go

Kraftform Kompakt VDE 17 Universal 1 Tool Finder



Code	EAN		
05006611001	4013288 229564		1
		● 817 VDE 2x 9x98	
		⊕ Kraftform Kompakt VDE 62 i Take it easy 1x PH 1x157; 1x PH 2x157	
		⊕ Kraftform Kompakt VDE 65 i Take it easy 1x PZ 1x157; 1x PZ 2x157	
		⊕ Kraftform Kompakt VDE 65 i PZ/S Take it easy 1x # 1x157; 1x # 2x157	
		⊕ Kraftform Kompakt VDE 67 i Take it easy 1x TX 10x157; 1x TX 15x157; 1x TX 20x157; 1x TX 25x157	
		● Kraftform Kompakt VDE 60 i Take it easy 1x 0,4x2,5x157; 1x 0,8x4,0x157; 1x 1,0x5,5x157; 1x 1,2x6,5x157	
		● Kraftform Kompakt VDE 60 iS Take it easy 1x 0,6x3,5x157	
		Nastro autoaderente 70 1x 50,0x70,0	

Kraftform Kompakt VDE 16 extra slim 1 Tool Finder

- Lame intercambiabili VDE a diametro ridotto
- Per avvitamenti in spazi ridotti
- Per raggiungere e azionare viti e molle in profondità
- Lame intercambiabili isolate VDE (lunghezza 157 mm) con pratica funzione di "rotazione con le dita", protezione antirotolamento e trova-utensili "take it easy": identificazione cromatica a seconda del profilo e marcatura della misura incisa al laser



Kraftform Kompakt VDE 16 extra slim 1 Tool Finder



Code	EAN		
05006608001	4013288 229946		1
		● 817 VDE 1x 9x98	
		⊕ Kraftform Kompakt VDE 62 iS Take it easy 1x PH 1x157; 1x PH 2x157	
		⊕ Kraftform Kompakt VDE 65 iS Take it easy 1x PZ 1x157; 1x PZ 2x157	
		⊕ Kraftform Kompakt VDE 65 iS PZ/S Take it easy 1x # 1x157; 1x # 2x157	
		⊕ Kraftform Kompakt VDE 67 i Take it easy 1x TX 10x157	
		⊕ Kraftform Kompakt VDE 67 iS Take it easy 1x TX 15x157; 1x TX 20x157; 1x TX 25x157	
		● Kraftform Kompakt VDE 60 i Take it easy 1x 0,4x2,5x157	
		● Kraftform Kompakt VDE 60 iS Take it easy 1x 0,6x3,5x157; 1x 0,8x4,0x157; 1x 1,0x5,5x157	
		● 247 1x 0,5x3,0x70	
		Nastro autoaderente 70 1x 50,0x70,0	

^{*)}Prodotto non disponibile negli USA e in Canada.

Kraftform Kompakt VDE 16 Universal 1 Tool Finder



Code	EAN		
05006607001	4013288 229922		1
		● 817 VDE 1x 9x98	
		⊕ Kraftform Kompakt VDE 62 i Take it easy 1x PH 1x157; 1x PH 2x157	
		⊕ Kraftform Kompakt VDE 65 i Take it easy 1x PZ 1x157; 1x PZ 2x157	
		⊕ Kraftform Kompakt VDE 65 i PZ/S Take it easy 1x # 1x157; 1x # 2x157	
		⊕ Kraftform Kompakt VDE 67 i Take it easy 1x TX 10x157; 1x TX 15x157; 1x TX 20x157; 1x TX 25x157	
		● Kraftform Kompakt VDE 60 i Take it easy 1x 0,4x2,5x157; 1x 0,6x3,5x157; 1x 0,8x4,0x157; 1x 1,0x5,5x157	
		● 247 1x 0,5x3,0x70	
		Nastro autoaderente 70 1x 50,0x70,0	

*Prodotto non disponibile negli USA e in Canada.

Kraftform Kompakt VDE 7 extra slim 1 Tool Finder

- Lame intercambiabili isolate VDE collaudate singolarmente con diametro ridotto
- In robusta custodia pieghevole con compatibilità Wera 2go
- Lame intercambiabili isolate VDE (lunghe 157 mm) con pratica funzione di "rotazione con le dita", protezione antirotolamento e trova-utensili "take it easy": identificazione cromatica a seconda del profilo e marcatura della misura incisa al laser

Kraftform Kompakt VDE 7 extra slim 1 Tool Finder



Code	EAN		
05006603001	4013288 229687		1
		● 817 VDE 1x 9x98	
		⊕ Kraftform Kompakt VDE 62 iS Take it easy 1x PH 1x157; 1x PH 2x157	
		⊕ Kraftform Kompakt VDE 65 iS PZ/S Take it easy 1x # 2x157	
		⊕ Kraftform Kompakt VDE 67 iS Take it easy 1x TX 15x157; 1x TX 20x157	
		● Kraftform Kompakt VDE 60 iS Take it easy 1x 0,6x3,5x157	
		Nastro autoaderente 70 1x 50,0x70,0	

Kraftform Kompakt VDE 7 Universal 1 Tool Finder

1 impugnatura portalama 817 isolata VDE Kraftform e 6 lame intercambiabili isolate VDE con trova-utensili "take it easy": identificazione cromatica e marcatura al laser della misura. Utensili testati singolarmente secondo IEC 60900. Collaudo a 10.000 V per lavorare in sicurezza con una tensione massima ammessa di 1000 V.

In robusta custodia da cintura. Zona autoaderente posta sul retro della custodia. La custodia può essere fissata ai componenti Wera 2go tramite la striscia di velcro autoadesiva inclusa. Anche a parete, scaffale oppure officina mobile.

- Lame intercambiabili isolate VDE (lunghe 157 mm) con pratica funzione di "rotazione con le dita", protezione antirotolamento e trova-utensili "take it easy": identificazione cromatica a seconda del profilo e marcatura della misura incisa al laser

Kraftform Kompakt VDE 7 Universal 1 Tool Finder



Code	EAN			
0500660001	4013288 229663			1
		●	817 VDE 1x 9x98	
		+	Kraftform Kompakt VDE 62 i Take it easy 1x PH 1x157; 1x PH 2x157	
		⊖	Kraftform Kompakt VDE 60 i Take it easy 1x 0,4x2,5x157; 1x 0,6x3,5x157; 1x 0,8x4,0x157; 1x 1,0x5,5x157	
			Nastro autoaderente 70 1x 50,0x70,0	

Kraftform Kompakt VDE 7 Imperial 1 Tool Finder



Code	EAN			
05006604001	4013288 229892			1
		●	817 VDE 1x 9x98	
		+	Kraftform Kompakt VDE 62 i Take it easy 1x PH 1x157; 1x PH 2x157	
		⊖	Kraftform Kompakt VDE 60 i Take it easy 1x 0,6x3,5x157; 1x 1,0x5,5x157	
		□	Kraftform Kompakt VDE 68 i Take it easy 1x # 1x157; 1x # 2x157	
			Nastro autoaderente 70 1x 50,0x70,0	

Kraftform Kompakt VDE 7 Universal 2 Tool Finder



Code	EAN			
05006601001	4013288 229670			1
		●	817 VDE 1x 9x98	
		+	Kraftform Kompakt VDE 65 i Take it easy 1x PZ 1x157; 1x PZ 2x157	
		⊖	Kraftform Kompakt VDE 60 i Take it easy 1x 0,4x2,5x157; 1x 0,6x3,5x157; 1x 0,8x4,0x157; 1x 1,0x5,5x157	
			Nastro autoaderente 70 1x 50,0x70,0	

Serie 7400 VDE Kraftform Impugnatura portalama dinamometrica regolabile (0,3-3,5 Nm)

- Porta-inserti dinamometrico Kraftform VDE regolabile
- Con coppia regolabile da 0,3 a 1,2 Nm
- Sganciamento decisamente udibile e percepibile a raggiungimento della coppia impostata
- Per lame Kraftform Kompakt VDE
- Cambio delle lame intercambiabili in un batter d'occhio

Serie 7400 VDE Kraftform Impugnatura portalama dinamometrica regolabile (0,3-3,5 Nm)

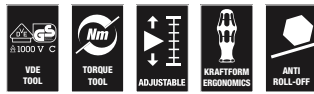

Code	EAN	Art.No.	mm	Nm	Nm	mm	mm	mm	
05074752001	179111	7440 VDE	9	0,3-1,2	0,05	192	7 9/16"		1
05074750001	168535	7441 VDE	9	1,2-3,0	0,10	192	7 9/16"		1
05074757001	184412	7444 VDE	9	1,7-3,5	0,10	192	7 9/16"		1

Kraftform Kompakt Turbo i 1 Tool Finder

Ogni utilizzatore desidera avvitare il più rapidamente possibile e senza compromessi. Tutto ciò con un giravite preciso, che consenta un lavoro con una elevata forza di serraggio e che sia inoltre molto più veloce di un giravite convenzionale. La soluzione è un ingranaggio planetario attivabile: integrato nell'impugnatura del giravite, quadruplica meccanicamente la velocità di lavoro per avvitiamenti scorrevoli. Una mano fissa la parte anteriore dell'impugnatura e la seconda mano gira la parte posteriore.

La funzione Turbo può essere attivata o disattivata premendo semplicemente un pulsante. Si consiglia la disattivazione in caso di serraggi o allentamenti con elevate coppie oppure avvitiamenti di precisione. Robusto ingranaggio in acciaio, che non necessita di manutenzione, con una coppia max. di 14 Nm a funzione Turbo disattivata.

Nella versione isolata VDE l'impugnatura Kraftform Turbo 817 T i garantisce un lavoro rapido e veloce anche sotto tensione (fino a 1.000 V) con le lame intercambiabili Wera, testate singolarmente secondo IEC 60900. Lame isolate VDE con trova-utensili "take it easy": identificazione cromatica a seconda del profilo e marcatura della misura incisa al laser, per trovare facilmente e rapidamente l'utensile desiderato. In robusta custodia da cintura.

La custodia in tessuto ha una zona autoaderente sul retro. La custodia può essere fissata ai componenti Wera 2go tramite la striscia di velcro autoadesiva inclusa. Anche a parete, scaffale oppure officina mobile.

- 4-volte la velocità di avvitamento grazie alla funzione Turbo (pura-mente meccanica, senza batteria)
- Attivazione e disattivazione della funzione Turbo premendo semplicemente un bottone
- Funzione Turbo speciale per avvitiamenti scorrevoli
- Utilizzabile come un normale giravite per avvitiamenti con coppia in costante aumento senza la funzione Turbo
- Trasmissione robusta e senza necessità di manutenzione in acciaio (coppia massima 14 Nm)

Kraftform Kompakt Turbo i 1 Tool Finder



Code	EAN			
	4013288			
05006640001	230041			1
			827 T Kraftform Turbo 1x 9x125	
			817 VDE 1x 9x98	
			Kraftform Kompakt VDE 62 iS Take it easy 1x PH 1x157; 1x PH 2x157	
			Kraftform Kompakt VDE 65 iS Take it easy 1x PZ 1x157; 1x PZ 2x157	
			Kraftform Kompakt VDE 65 iS PZ/S Take it easy 1x # 1x157; 1x # 2x157	
			Kraftform Kompakt VDE 67 i Take it easy 1x TX 10x157	
			Kraftform Kompakt VDE 67 iS Take it easy 1x TX 15x157; 1x TX 20x157; 1x TX 25x157	
			Kraftform Kompakt VDE 60 i Take it easy 1x 0,4x2,5x157	
			Kraftform Kompakt VDE 60 iS Take it easy 1x 0,6x3,5x157; 1x 0,8x4,0x157; 1x 1,0x5,5x157	
			Nastro autoaderente 120 1x 50,0x120,0	

817 VDE Impugnatura portalama Kraftform

- Porta-inserti Kraftform Kompakt VDE
- Da usare esclusivamente per lame intercambiabili VDE della Wera
- Zone dure dell'impugnatura per un'elevata velocità di lavoro, zone morbide per la trasmissione di coppie elevate
- Con protezione antirotolamento esagonale per evitare che l'utensile rotoli via

817 VDE Impugnatura portalama Kraftform



Code	EAN								
05003990001	104359	9	102						1

Kraftform Kompakt Turbo i Imperial 1 Tool Finder



Code	EAN			
05006641001	4013288 230058			1
		●	827 T Kraftform Turbo 1x 9x125	
		●	817 VDE 1x 9x98	
		+	Kraftform Kompakt VDE 62 iS Take it easy 1x PH 1x157; 1x PH 2x157	
		+	Kraftform Kompakt VDE 62 iS PH/S Take it easy 1x # 1x157; 1x # 2x157	
		⊕	Kraftform Kompakt VDE 67 i Take it easy 1x TX 10x157	
		⊕	Kraftform Kompakt VDE 67 iS Take it easy 1x TX 15x157; 1x TX 20x157; 1x TX 25x157	
		●	Kraftform Kompakt VDE 60 i Take it easy 1x 0,4x2,5x157	
		●	Kraftform Kompakt VDE 60 iS Take it easy 1x 0,6x3,5x157; 1x 0,8x4,0x157; 1x 1,0x5,5x157	
		□	Kraftform Kompakt VDE 68 iS Take it easy 1x # 1x157; 1x # 2x157	
			Nastro autoaderente 120 1x 50,0x120,0	

827 T i Impugnatura portalama Kraftform Turbo

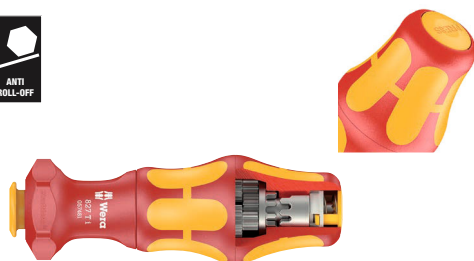

Code	EAN	mm	mm					
05057481001	4013288 214607	9	125					1

Kraftform Kompakt VDE 60 i Take it easy

Lama intercambiabile VDE per il sistema impugnatura Kraftform Kompakt / lame intercambiabili per un cambio ultrarapido della lama senza utensili speciali. Utensili collaudati singolarmente secondo IEC 60900. Collaudo singolo a 10000 volt per una protezione perfetta durante i lavori sotto tensione fino a 1000 volt.

- Con trova-utensili "take it easy": identificazione cromatica a seconda del profilo e marcatura al laser



Kraftform Kompakt VDE 60 i Take it easy

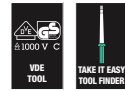

Code	EAN	mm	mm	mm	mm	mm	
05006500001	228420	0,4	2,5	157	3/32"	6 3/16"	5
05006501001	228437	0,5	3,0	157	1/8"	6 3/16"	5
05006502001	228444	0,6	3,5	157	9/64"	6 3/16"	5
05006503001	228451	0,8	4,0	157	5/32"	6 3/16"	5
05006504001	228468	1,0	5,5	157	7/32"	6 3/16"	5
05006505001	228475	1,2	6,5	157	1/4"	6 3/16"	5

Kraftform Kompakt VDE 60 i Take it easy SB



Code	EAN			
05006550001	228925	●	Kraftform Kompakt VDE 60 i Take it easy 1x 0.4x2.5x157	5
05006551001	228932	●	Kraftform Kompakt VDE 60 i Take it easy 1x 0.5x3.0x157	5
05006552001	229007	●	Kraftform Kompakt VDE 60 i Take it easy 1x 0.6x3.5x157	5
05006553001	229014	●	Kraftform Kompakt VDE 60 i Take it easy 1x 0.8x4.0x157	5
05006554001	229021	●	Kraftform Kompakt VDE 60 i Take it easy 1x 1.0x5.5x157	5
05006555001	229038	●	Kraftform Kompakt VDE 60 i Take it easy 1x 1.2x6.5x157	5

Kraftform Kompakt VDE 60 iS Take it easy

- Con lama a diametro ridotto e isolamento protettivo integrato
- Per avvitiamenti in spazi ridotti
- Per raggiungere e azionare viti e molle in profondità
- Con trova-utensili "take it easy": identificazione cromatica a seconda del profilo e marcatura al laser

Kraftform Kompakt VDE 60 iS Take it easy



Code	EAN	mm	mm	mm	mm	mm	mm	mm
05006506001	228482	0,6	3,5	157	9/64"	6 3/16"		5
05006507001	228499	0,8	4,0	157	5/32"	6 3/16"		5
05006508001	228505	1,0	5,5	157	7/32"	6 3/16"		5

Kraftform Kompakt VDE 60 iS Take it easy SB



Code	EAN		
05006556001	229045	☉	Kraftform Kompakt VDE 60 iS Take it easy 1x 0.6x3.5x157
05006557001	229052	☉	Kraftform Kompakt VDE 60 iS Take it easy 1x 0.8x4.0x157
05006558001	229069	☉	Kraftform Kompakt VDE 60 iS Take it easy 1x 1.0x5.5x157

Kraftform Kompakt VDE 62 i Take it easy



Code	EAN	+	mm	mm		
05006509001	228512	PH 0	157	6 3/16"		5
05006510001	228529	PH 1	157	6 3/16"		5
05006511001	228536	PH 2	157	6 3/16"		5

Kraftform Kompakt VDE 62 iS Take it easy

- Con lama a diametro ridotto e isolamento protettivo integrato
- Per avvitiamenti in spazi ridotti
- Per raggiungere e azionare viti e molle in profondità
- Con trova-utensili "take it easy": identificazione cromatica a seconda del profilo e marcatura al laser

Kraftform Kompakt VDE 62 iS Take it easy



Code	EAN	+	mm	mm		
05006512001	228543	PH 1	157	6 3/16"		5
05006513001	228550	PH 2	157	6 3/16"		5

Kraftform Kompakt VDE 62 iS Take it easy SB

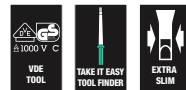

Code	EAN		
05006559001	229076	☉	Kraftform Kompakt VDE 62 iS Take it easy 1x PH 1x157
05006560001	229083	☉	Kraftform Kompakt VDE 62 iS Take it easy 1x PH 2x157

Kraftform Kompakt VDE 65 i Take it easy



Code	EAN	+	mm	mm		
05006523001	228659	PZ 0	157	6 3/16"		5
05006524001	228666	PZ 1	157	6 3/16"		5
05006525001	228673	PZ 2	157	6 3/16"		5

Kraftform Kompakt VDE 65 iS Take it easy

- Con lama a diametro ridotto e isolamento protettivo integrato
- Per avvitiamenti in spazi ridotti
- Per raggiungere e azionare viti e molle in profondità
- Con trova-utensili "take it easy": identificazione cromatica a seconda del profilo e marcatura al laser

Kraftform Kompakt VDE 65 iS Take it easy



	EAN						
Code	4013288			mm			
05006526001	228680	PZ 1		157	6 3/16"		5
05006527001	228697	PZ 2		157	6 3/16"		5

Kraftform Kompakt VDE 65 iS Take it easy SB



Code	EAN						
Code	4013288						
05006566001	229212				Kraftform Kompakt VDE 65 iS Take it easy 1x PZ 1x157		5
05006567001	229229				Kraftform Kompakt VDE 65 iS Take it easy 1x PZ 2x157		5

Kraftform Kompakt VDE 62 i PH/S Take it easy

- Lama intercambiabile Kraftform Kompakt VDE per viti PlusMinus a taglio/Phillips
- Per un utilizzo soprattutto per morsettiere di raccordo, quadri elettrici, interruttori, relais
- Con trova-utensili "take it easy": identificazione cromatica a seconda del profilo e marcatura al laser

Kraftform Kompakt VDE 62 i PH/S Take it easy



	EAN						
Code	4013288				mm		
05006514001	228567	# 1			157	6 3/16"	5
05006515001	228574	# 2			157	6 3/16"	5

Kraftform Kompakt VDE 62 iS PH/S Take it easy

- Lama intercambiabile Kraftform Kompakt VDE per viti PlusMinus a taglio/Phillips
- Con lama a diametro ridotto e isolamento protettivo integrato
- Per avvitiamenti in spazi ridotti
- Per raggiungere e azionare viti e molle in profondità
- Con trova-utensili "take it easy": identificazione cromatica a seconda del profilo e marcatura al laser

Kraftform Kompakt VDE 62 iS PH/S Take it easy

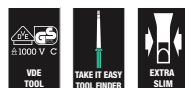

	EAN						
Code	4013288				mm		
05006516001	228581	# 1			157	6 3/16"	5
05006517001	228598	# 2			157	6 3/16"	5

Kraftform Kompakt VDE 65 i PZ/S Take it easy

- Profilo combinato Pozidriv/a taglio
- Per un utilizzo soprattutto per morsettiere di raccordo, quadri elettrici, interruttori, relais
- Con trova-utensili "take it easy": identificazione cromatica a seconda del profilo e marcatura al laser

Kraftform Kompakt VDE 65 i PZ/S Take it easy



	EAN						
Code	4013288				mm		
05006528001	228703	# 1			157	6 3/16"	5
05006529001	228710	# 2			157	6 3/16"	5

Kraftform Kompakt VDE 67 iS TORX® Take it easy

- Con lama a diametro ridotto e isolamento protettivo integrato
- Per avvitiamenti in spazi ridotti
- Per raggiungere e azionare viti e molle in profondità
- Con trova-utensili "take it easy": identificazione cromatica a seconda del profilo e marcatura al laser

Kraftform Kompakt VDE 67 iS TORX® Take it easy



	EAN					
Code	4013288		mm			
05006540001	228833	TX 15	157	6 3/16"		5
05006541001	228840	TX 20	157	6 3/16"		5
05006542001	228857	TX 25	157	6 3/16"		5

Kraftform Kompakt VDE 68 i Take it easy



	EAN					
Code	4013288		mm			
05006543001	228864	# 1	157	6 3/16"		5
05006544001	228871	# 2	157	6 3/16"		5

Kraftform Kompakt VDE 68 iS Take it easy

- Con lama a diametro ridotto e isolamento protettivo integrato
- Per avvitiamenti in spazi ridotti
- Per raggiungere e azionare viti e molle in profondità
- Con trova-utensili "take it easy": identificazione cromatica a seconda del profilo e marcatura al laser

Kraftform Kompakt VDE 68 iS Take it easy



	EAN					
Code	4013288		mm			
05006545001	228888	# 1	157	6 3/16"		5
05006546001	228895	# 2	157	6 3/16"		5

Kraftform Kompakt VDE 64 i Take it easy

- Lama intercambiabile Kraftform Kompakt VDE per viti a esagono cavo
- Con profilo Hex-Plus (evita che le viti ad esagono cavo si deformino)
- Con trova-utensili "take it easy": identificazione cromatica a seconda del profilo e marcatura al laser



Kraftform Kompakt VDE 64 i Take it easy



	EAN					
Code	4013288		mm			
05006518001	228604	2,5	157	6 3/16"		5
05006519001	228611	3,0	157	6 3/16"		5
05006520001	228628	4,0	157	6 3/16"		5
05006521001	228635	5,0	157	6 3/16"		5
05006522001	228642	6,0	157	6 3/16"		5

Kraftform Kompakt VDE 64 i Take it easy SB



	EAN			
Code	4013288			
05006561001	229090		Kraftform Kompakt VDE 64 i Take it easy 1x 2.5x157	5
05006562001	229106		Kraftform Kompakt VDE 64 i Take it easy 1x 3.0x157	5
05006563001	229113		Kraftform Kompakt VDE 64 i Take it easy 1x 4.0x157	5
05006564001	229120		Kraftform Kompakt VDE 64 i Take it easy 1x 5.0x157	5
05006565001	229137		Kraftform Kompakt VDE 64 i Take it easy 1x 6.0x157	5

Kraftform Kompakt 96 VK 6,3

Chiave per quadri elettrici rinforzata con fibre di vetro. Lama per il sistema impugnatura Kraftform Kompakt VDE / lame intercambiabili per un cambio ultrarapido della lame senza utensili speciali. Quadra femmina.

Kraftform Kompakt 96 VK 6,3



	EAN								
Code	4013288	mm	mm						
05003460001	105349	6,3	89	3 9/16"					5

Kraftform Kompakt 97 VK 8,1

- Chiave Kraftform Kompakt da 8,1 mm per quadri elettrici

Kraftform Kompakt 97 VK 8,1



	EAN								
Code	4013288	mm	mm						
05003461001	105370	8,1	89	3 9/16"					5

Kraftform Kompakt 98 DK



	EAN								
Code	4013288		mm						
05003462001	105356		89	3 9/16"					5

Kraftform Kompakt 99 FL



	EAN								
Code	4013288		mm						
05003463001	105363		89	3 9/16"					5

Kraftform – serie 1000 VDE

Giravite Kraftform isolato VDE di elevata qualità. Impugnatura Kraftform multicomponente per lavorare velocemente e in modo confortevole. La punta Wera Black Point e un sofisticato procedimento di tempra garantiscono una durata maggiore della punta, una elevata protezione dalla corrosione e un perfetto accoppiamento.

Test singolo a 10.000 Volt per lavorare in sicurezza con una tensione max. ammessa di 1.000 Volt. La protezione anti-rotolamento esagonale impedisce che il giravite rotoli via dal posto di lavoro. Con identificazione sull'impugnatura per trovare e scegliere con facilità il giravite.

- Giravite isolato VDE per lavorare in sicurezza fino a 1.000 Volt
- Collaudo di ogni singolo pezzo
- Impugnatura Kraftform multicomponente per lavori rapidi senza affaticare la mano
- Con identificazione sull'impugnatura per trovare e sistemare più facilmente gli utensili
- La punta Wera Black Point offre precisione di accoppiamento e protezione anticorrosiva ottimizzata

1060 i Giravite Kraftform isolato VDE a taglio



	EAN							
Code	4013288	mm	mm	mm	mm			
05051580001	222268	0,4	2,5	80	81	3/32"	3 1/8"	10
05051582001	222275	0,6	3,5	100	81	9/64"	4"	10
05051583001	222282	0,8	4,0	100	98	5/32"	4"	10
05051587001	222299	1,0	5,5	125	98	7/32"	5"	10

1062 i PH Giravite Kraffform isolato VDE a croce PH



	EAN	+	mm	mm	mm		
Code	4013288						
05051601001	222220	PH 1	80	98	3 1/8"		5
05051603001	222237	PH 2	100	105	4"		5

1065 i PZ Giravite Kraffform isolato VDE a croce PZ



	EAN	*	mm	mm	mm		
Code	4013288						
05051611001	222244	PZ 1	80	98	3 1/8"		5
05051613001	222251	PZ 2	100	105	4"		5

1060 i/1062 i/6 Assortimento giravite Kraffform isolati VDE

Assortimento giravite Kraffform isolati VDE di elevata qualità. Impugnatura Kraffform multicomponente per lavorare velocemente e in modo confortevole. La punta Wera Black Point e un sofisticato procedimento di tempra garantiscono una durata maggiore della punta, un'elevata protezione dalla corrosione e un perfetto accoppiamento.

Test singolo a 10.000 Volt per lavorare in sicurezza con una tensione max. ammessa di 1.000 V. La protezione anti-rotolamento esagonale impedisce che il giravite rotoli via dal posto di lavoro. Con identificazione sull'impugnatura per trovare e scegliere con facilità il giravite.



1060 i/1062 i/6 Assortimento giravite Kraffform isolati VDE



Code	EAN		
05051575001	222381		1
		+	1062 i PH VDE 1x PH 1x80; 1x PH 2x100
		*	1060 i VDE 1x 0,4x2,5x80; 1x 0,6x3,5x100; 1x 0,8x4,0x100; 1x 1,0x5,5x125

1060 i/1065 i/6 Assortimento giravite Kraffform isolati VDE



Code	EAN		
05051576001	222374		1
		+	1065 i PZ VDE 1x PZ 1x80; 1x PZ 2x100
		*	1060 i VDE 1x 0,4x2,5x80; 1x 0,6x3,5x100; 1x 0,8x4,0x100; 1x 1,0x5,5x125

410 i VDE B Giravite adattatore a T isolato VDE per bussole da 3/8"

La forma dell'impugnatura a T consente la trasmissione di coppie di serraggio e allentamento particolarmente elevate. La geometria dell'impugnatura riempie perfettamente il palmo della mano, le dita si appoggiano sulle incavature morbide arrotondate. Grazie e ciò è garantita una ottimale ed ergonomica trasmissione della coppia.

Utensile testato singolarmente secondo IEC 60900 a 10.000 Volt per lavorare in sicurezza con una tensione max. ammassa di 1.000 Volt. Solo per inserti bussola isolati VDE da 3/8" e chiavi bussola Wera Zyklop isolate VDE della serie 8740, 8760, 8767, 8790. L'impugnatura rivestita protegge anche le superfici delicate.

- Giravite isolato VDE a T da 3/8" per la trasmissione di elevate coppia di serraggio e allentamento
- Impugnatura a T ergonomica a 2 componenti con incavature per le dita e una piacevole sensazione per una elevata trasmissione della coppia e un lavoro poco affaticante
- Utensile isolato VDE testato singolarmente secondo IEC 60900 per lavorare in sicurezza fino a 1.000 Volt
- Soltanto con le bussole isolate VDE da 3/8" e le chiavi bussola Zyklop Wera Serie 8740, 8760, 8767 e 8790

410 i VDE B Giravite adattatore a T isolato VDE per bussole da 3/8"

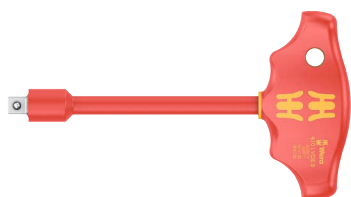

Code	EAN	Icon	mm	mm	mm	mm	mm	mm
05005120001	222664	3/8"	130	49	99	5 1/8"		1

8100 SB Kit 1 cricchetto Zyklop isolato VDE, levetta cambio rotazione, attacco 3/8", metrico

Disposizione incredibilmente compatta per molti utensili in spazio ridotto. Cricchetto, bussole e prolunghe collaudate singolarmente secondo IEC 60900 a 10.000 V per lavorare in sicurezza fino a 1.000 Volt.

Custodia in materiale tessile di elevata robustezza e longevità, posizionabile in verticale per uno stoccaggio visibile. Protezione aggiuntiva delle superfici con materiale tessile esterno. Ingombro e peso ridotto per una mobilità semplificata. Agevole meccanismo a rotazione per una tenuta sicura ed un facile prelievo delle bussole isolate VDE.

- Cricchetto, bussole e prolunghe Zyklop isolati collaudati 100% singolarmente per lavorare in sicurezza fino a 1.000 Volt
- Dentatura fine con 80 denti con un breve angolo di richiamo di soli 4,5°
- Forma estremamente affusolata con zona impugnatura morbida ed ergonomica per lavorare senza difficoltà anche in spazi molto ristretti
- Custodia tessile estremamente robusta e compatta con alloggiamento delle bussole tramite meccanismo rotante per una tenuta sicura ed un facile prelievo
- Il rivestimento in plastica e la custodia tessile proteggono le superfici delicate. La custodia è compatibile con il sistema Wera 2go

8100 SB Kit 1 cricchetto Zyklop isolato VDE, levetta cambio rotazione, attacco 3/8", metrico



Code	EAN	Icon	Description	Quantity
05004970001	190970			1
		□	8007 B VDE 1x 3/8"x222,0	
		●	8790 B VDE 1x 6,0x46,0; 1x 7,0x46,0; 1x 8,0x46,0; 1x 9,0x46,0; 1x 10,0x46,0; 1x 11,0x46,0; 1x 12,0x46,0; 1x 13,0x46,0; 1x 14,0x46,0; 1x 15,0x46,0; 1x 16,0x46,0; 1x 17,0x46,0; 1x 18,0x46,0; 1x 19,0x46,0	
		□	8794 SB VDE 1x 3/8"x91,0	
		□	8794 LB VDE 1x 3/8"x166,0	

Belt B VDE 1 Kit Zyklop inserti-bussola, per viti TORX® esagono cavo, isolate, con attacco da 3/8", con funzione di ritegno

10 Zyklop-Inserti-bussola, con attacco da 3/8", isolati VDE, collaudati singolarmente secondo IEC 60900. Elevata sicurezza grazie all'interno giallo dell'isolamento che diventa visibile in caso di un eventuale danno dell'isolamento esterno rosso VDE. Con funzione di ritegno per viti TORX® secondo le specifiche Acument Intellectual Properties, funzione di ritegno per viti ad esagono cavo. Robusto cinturino tessile (Belt) nel tipico Wera Design con 10 inserti-bussola isolati in uno spazio ridotto.

Un agevole meccanismo rotante provvede ad un sicuro fissaggio e nel contempo facile prelievo delle bussole. Completo di moschettone per il fissaggio ai passanti della cintura o alle custodie. Con striscia autoaderente per un facile fissaggio p. es a parete, scaffale, officina mobile e sistema di trasporto utensili Wera 2go.

Inserto-bussola isolato VDE 3/8" con funzione di ritegno per avvitare in modo confortevole con un rischio ridotto di perdita della vite mentre si lavora. con elevata sicurezza grazie all'interno giallo dell'isolamento che diventa visibile in caso di un eventuale danno dell'isolamento esterno rosso VDE. Collaudato singolarmente secondo IEC 60900 a 10.000 Volt per lavorare in sicurezza con una tensione ammessa di 1.000 V.

- 10-pezzi Serie inserti-bussola 3/8" su robusto cinturino tessile
- Agevole meccanismo di rotazione per un facile prelievo dell'utensile
- Inserto-bussola estremamente corto e compatto isolato da 3/8" per lavorare agevolmente anche in spazi ristretti
- La funzione di ritegno evita che le viti cadano dall'utensile
- Collaudato singolarmente secondo IEC 60900 a 10.000 Volt per lavorare in sicurezza con una tensione ammessa di 1.000 V
- Adatto per il fissaggio a parete, scaffale, officina mobile e sistema di trasporto utensili Wera 2go

Belt B VDE 1 Kit Zyklop inserti-bussola, per viti TORX® esagono cavo, isolate, con attacco da 3/8", con funzione di ritegno



Code	EAN		
05004930001	4013288 210234		1
		8767 B VDE HF 1x TX 20x55,0; 1x TX 25x55,0; 1x TX 27x55,0; 1x TX 30x55,0; 1x TX 40x55,0; 1x TX 45x59,0	
		8740 B VDE HF 1x 4,0x55,0; 1x 5,0x55,0; 1x 6,0x55,0; 1x 8,0x59,0	
		Belt B VDE 0/10 1x 71,0x209,0	
		K30 1x 30,0x200,0	

8007 B VDE Cricchetto Zyklop isolato VDE, con levetta cambio rotazione, con attacco 3/8"

- Cricchetto Zyklop isolato collaudato 100% singolarmente per lavorare in sicurezza fino a 1.000 Volt
- Dentatura fine con 80 denti con un breve angolo di richiamo di soli 4,5°
- Forma estremamente affusolata con zona impugnatura morbida ed ergonomica per lavorare senza difficoltà anche in spazi molto ristretti
- Sicuro bloccaggio della bussola tramite pulsante a pressione, comoda inversione del senso di rotazione grazie alla levetta cambio di rotazione
- Il rivestimento in plastica protegge le superfici dai danni

8007 B VDE Cricchetto Zyklop isolato VDE, con levetta cambio rotazione, con attacco 3/8"

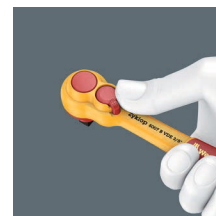

Code	EAN						
05004966001	4013288 190963	3/8"	222,0				3

8790 B Bussola Zyklus isolata VDE, con attacco 3/8"

- Utensile collaudato singolarmente secondo IEC 60900 a 10.000 V
- Elevata sicurezza grazie all'isolamento bicomponente con isolamento interno giallo sotto l'isolamento esterno di colore rosso
- Il rivestimento in plastica protegge le superfici dai danni

8790 B Bussola Zyklus isolata VDE, con attacco 3/8"



	EAN						
Code	4013288	mm	mm	mm	mm		
05004950001	192936	6,0	46,0	14,8	23,0		1
05004951001	192943	7,0	46,0	15,7	23,0		1
05004952001	192950	8,0	46,0	17,0	23,0		1
05004953001	192967	9,0	46,0	18,2	23,0		1
05004954001	192974	10,0	46,0	19,4	23,0		1
05004955001	192981	11,0	46,0	20,7	23,0		1
05004956001	192998	12,0	46,0	23,0	23,0		1
05004957001	193001	13,0	46,0	23,0	23,0		1
05004958001	193018	14,0	46,0	24,7	23,0		1
05004959001	193025	15,0	46,0	26,0	23,0		1
05004960001	193032	16,0	46,0	26,8	23,0		1
05004961001	193049	17,0	46,0	29,0	23,0		1
05004962001	193056	18,0	46,0	29,6	23,0		1
05004963001	193063	19,0	46,0	30,7	23,0		1

8767 B VDE HF TORX® Zyklus inserto-bussola isolato VDE, con attacco da 3/8", con funzione di ritegno vite

- La funzione di ritegno evita che le viti cadano dall'utensile
- Inserto-bussola estremamente corto e compatto isolato da 3/8" per lavorare agevolmente anche in spazi ristretti

8767 B VDE HF TORX® Zyklus inserto-bussola isolato VDE, con attacco da 3/8", con funzione di ritegno vite



	EAN						
Code	4013288		mm	mm	mm		
05004920001	210173	TX 20	55,0	23,0	9,0		1
05004921001	210180	TX 25	55,0	23,0	9,0		1
05004922001	210197	TX 27	55,0	23,0	9,0		1
05004923001	210203	TX 30	55,0	23,0	9,0		1
05004924001	210210	TX 40	55,0	23,0	9,0		1
05004925001	210227	TX 45	59,0	23,0	13,0		1

8740 B VDE HF Zyklus inserto-bussola isolato VDE, con attacco da 3/8", con funzione di ritegno

- La funzione di ritegno evita che le viti cadano dall'utensile
- Inserto-bussola estremamente corto e compatto isolato da 3/8" per lavorare agevolmente anche in spazi ristretti

8740 B VDE HF Zyklus inserto-bussola isolato VDE, con attacco da 3/8", con funzione di ritegno



	EAN						
Code	4013288	mm	mm	mm	mm		
05004900001	210135	4,0	55,0	23,0	9,0		1
05004901001	210142	5,0	55,0	23,0	9,0		1
05004902001	210159	6,0	55,0	23,0	9,0		1
05004903001	210166	8,0	59,0	23,0	13,0		1

8760 B VDE XZN Zyklus inserto-bussola isolato VDE, con attacco da 3/8", per viti con impronta XZN

- Inserto-bussola estremamente corto e compatto isolato da 3/8" per lavorare agevolmente anche in spazi ristretti

8760 B VDE XZN Zyklus inserto-bussola isolato VDE, con attacco da 3/8", per viti con impronta XZN



	EAN						
Code	4013288		mm	mm	mm		
05004940001	211453	M 8	59,0	23,0	13,0		1
05004941001	211460	M 10	59,0	23,0	13,0		1
05004942001	211477	M 12	59,0	23,0	13,0		1

8794 LB VDE Prolunga Zyklus isolata, lunga, 3/8"

- Prolunga Zyklus isolata VDE da 3/8"
- Utensile collaudato singolarmente secondo IEC 60900 a 10.000 V
- Elevata sicurezza grazie all'isolamento bicomponente con isolamento interno giallo sotto l'isolamento esterno di colore rosso
- Il rivestimento in plastica protegge le superfici dai danni
- Versione lunga

8794 LB VDE Prolunga Zyklus isolata, lunga, 3/8"



	EAN							
Code	4013288		mm					
05004965001	190956	3/8"	166,0					1

8794 SB Prolunga Zyklus isolata, corta, 3/8"

- Versione corta

8794 SB Prolunga Zyklus isolata, corta, 3/8"



	EAN							
Code	4013288		mm					
05004964001	190949	3/8"	91,0					1

Cinturino tessile (belt) B VDE, per 10 pezzi, vuoto

- Cinturino tessile vuoto per 10 chiavi a bussola/ inserti-bussola isolati VDE, 3/8"
- Con moschettone
- Agevole meccanismo di rotazione per un facile prelievo dell'utensile
- Adatto per il fissaggio a parete, scaffale, officina mobile e sistema di trasporto utensili Wera 2go



Cinturino tessile (belt) B VDE, per 10 pezzi, vuoto



Code	EAN		
05003982001	4013288		1
	210913	Belt B VDE 0/10 1x 71,0x209,0	
		K30 1x 30,0x200,0	

6004 Joker VDE 4 Set 1 Assortimento chiavi a forchetta autoregolabili isolate VDE

Utensile testato singolarmente secondo IEC 60900 a 10.000 V per un lavoro sicuro con una tensione ammessa di 1.000 V. La chiave a forchetta isolata VDE autoregolabile afferra automaticamente in continuo tutte le misure esagonali nell'ambito delle misure indicate – metriche e in pollici. Il meccanismo a leva integrato blocca la vite esagonale o il dado in modo sicuro tra le ganasce, cosa che riduce notevolmente il rischio di scivolamento e danneggiamenti.

La funzione a cricchetto consente un avvvitamento rapido e coerente senza doversi riposizionare. Attraverso l'utilizzo dei prismi triangolari è possibile ottenere un angolo di richiamo di soli 30°. La struttura a lato singolo in combinazione con la funzione a cricchetto e del prisma triangolare consente di lavorare anche in ambienti ristretti.

La chiave a forchetta autoregolabile Joker 6004 isolata VDE ha una presa piacevole al tatto grazie all'isolamento in plastica a 2 componenti. Sicurezza aumentata grazie alla protezione antiscivolo all'estremità anteriore dell'impugnatura. Protezione aggiuntiva grazie alla funzione di scorrimento per l'apertura senza contatto delle ganasce non isolate.

- La custodia compatta con 4 Joker 6004 autoregolabili copre tutte le misure metriche e in pollici nel campo di applicazione da 7 a 19 mm op. 1/4" fino a 3/4"

6004 Joker VDE 4 Set 1 Assortimento chiavi a forchetta autoregolabili isolate VDE



Code	EAN			
05020170001	221803			1
		6004 Joker VDE XS 1x 7-10 (1/4"-3/8")x119		
		6004 Joker VDE S 1x 10-13 (7/16"-1/2")x155		
		6004 Joker VDE M 1x 13-16 (1/2"-5/8")x190		
		6004 Joker VDE L 1x 16-19 (5/8"-3/4")x226		
		Nastro autoaderente 120 1x 50,0x120,0		

6004 Joker VDE Chiave a forchetta autoregolabile isolata VDE

Utensile testato singolarmente secondo IEC 60900 a 10.000 V per un lavoro sicuro con una tensione ammessa di 1.000 V. La chiave a forchetta isolata VDE autoregolabile afferra automaticamente in continuo tutte le misure esagonali nell'ambito delle misure indicate – metriche e in pollici.

Il meccanismo a leva integrato blocca la vite esagonale o il dado in modo sicuro tra le ganasce, cosa che riduce notevolmente il rischio di scivolamento e danneggiamenti. La funzione a cricchetto consente un avvvitamento rapido e coerente senza doversi riposizionare. Attraverso l'utilizzo dei prismi triangolari è possibile ottenere un angolo di richiamo di soli 30°.

La struttura a lato singolo in combinazione con la funzione a cricchetto e del prisma triangolare consente di lavorare anche in ambienti ristretti. La chiave a forchetta autoregolabile Joker 6004 isolata VDE ha una presa piacevole al tatto grazie all'isolamento in plastica a 2 componenti. Sicurezza aumentata grazie alla protezione antiscivolo all'estremità anteriore dell'impugnatura. Protezione aggiuntiva grazie alla funzione di scorrimento per l'apertura senza contatto delle ganasce non isolate.

- La chiave regolabile Joker 6004 isolata VDE copre tutte le misure metriche e in pollici nel diverso campo di applicazione
- Utensile testato singolarmente con impugnatura per un lavoro sicuro fino a 1.000 V con protezione antiscivolamento e funzione di scorrimento per l'apertura senza contatto e in sicurezza delle ganasce non isolate.
- Presa automatica e in continuo di viti e dadi esagonali
- Il meccanismo a leva durante la presa impedisce lo scivolamento e i danneggiamenti
- Avvitamento veloce e coerente senza dover invertire la chiave, grazie alla funzione a cricchetto meccanica di 60°
- Angolo di richiamo di soli 30° attraverso il posizionamento dei prismi triangolari nella forchetta

6004 Joker VDE XS Chiave a forchetta autoregolabile isolata VDE

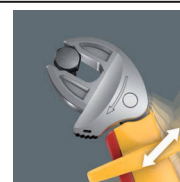

Code	EAN						
05020150001	221797	7-10	1/4"-3/8"	119	7,7		3

6004 Joker VDE S Chiave a forchetta autoregolabile isolata VDE

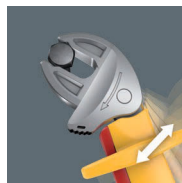

Code	EAN	mm	mm	mm		
05020151001	221766	10-13	7/16"-1/2"	155	10	3

6004 Joker VDE M Chiave a forchetta autoregolabile isolata VDE

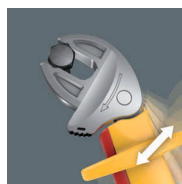

Code	EAN	mm	mm	mm		
05020152001	221780	13-16	1/2"-5/8"	190	12,4	3

6004 Joker VDE L Chiave a forchetta autoregolabile isolata VDE

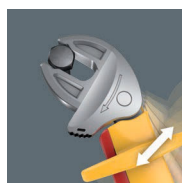

Code	EAN	mm	mm	mm		
05020153001	221773	16-19	5/8"-3/4"	226	14	3

400 i VDE Hex Indicatore di coppia isolato

Indicatore di coppia isolato VDE con impugnatura a T Wera a coppia fissa per viti ad esagono cavo. Protezione anti-mano-missione. Al raggiungimento del valore di coppia pre-impostato scatta la frizione con un segnale ben udibile e sensitivo che rende impossibile il superamento del valore stesso. La maggior parte delle volte non serve alcun utensile aggiuntivo per allentare il serraggio anche quando la coppia di allentamento è più elevata della coppia pre-impostata (coppia di allentamento illimitata).



La forma dell'impugnatura si adatta perfettamente al palmo della mano e le dita si appoggiano sulle incavature morbide arrotondate. Grazie a ciò viene garantita una trasmissione della forza ottimale ed ergonomica. Utensile collaudato singolarmente secondo IEC 60900 a 10.000 V per un lavoro sicuro con tensione fino a 1.000 V.

- Indicatore di coppia con impugnatura a T isolata VDE, collaudato singolarmente per un lavoro sicuro fino a 1.000 V
- Impugnatura a T ideale per la trasmissione di coppie di serraggio e allentamento controllate
- Avvitamenti senza errore grazie al meccanismo di frizione e alla perfetta trasmissione della coppia
- Con segnale a scatto ben udibile e percettibile quando si raggiunge la coppia desiderata
- Protezione anti-manomissione della coppia pre-impostata

400 i VDE Hex Indicatore di coppia isolato



Code	EAN	mm	Nm	mm	mm	mm	mm	
05004980001	206398	4,0	5,0	90	48	100	3 1/2"	1
05004981001	206114	5,0	5,0	90	48	100	3 1/2"	1



PA Weld
Be a Pro. Be a PA.



Cricchetti e accessori

Zylop Speed - Incredibilmente rapido e incredibilmente flessibile



Sistemazione incredibilmente compatta del kit per avere tanti utensili in poco spazio. Il kit di cricchetti si trova in una nuova borsa in materiale tessile molto resistente da sistemare anche in posizione verticale per trovare più facilmente gli utensili nello scaffale dell'officina; la borsa in materiale tessile non graffia le superfici delicate; peso e ingombro ridotti per un trasporto più facile.

Con il trova-utensili "take it easy" con codice cromatico per le diverse dimensioni.

- Kit con cricchetto di 42 pz. in una robusta custodia in materiale tessile
- Testa del cricchetto orientabile con 5 posizioni di blocco predefinite
- Inserti bussola con i vantaggi della tecnologia inserti Wera
- Bussole con funzione di ritegno per viti TORX®, viti ad esagono cavo e viti esagonali
- Con il trova-utensili "take it easy" con codice cromatico per le diverse misure
- Adatto per Wera 2go

8100 SA All-in Kit con cricchetto Zylop Speed, attacco da 1/4", con funzione di ritegno, metrico



Code	EAN		
05003755001	4013288 190994		1
		8000 A 1x 1/4"x152,0	
		8796 LA 1x 1/4"x150,0	
		8794 A 1x 1/4"x56,0	
		8790 HMA HF 1x 4,0x23,0; 1x 4,5x23,0; 1x 5,0x23,0; 1x 5,5x23,0; 1x 6,0x23,0; 1x 7,0x23,0; 1x 8,0x23,0; 1x 9,0x23,0; 1x 10,0x23,0; 1x 11,0x23,0; 1x 12,0x23,0; 1x 13,0x23,0; 1x 14,0x23,0	
		8767 A HF 1x TX 8x28,0; 1x TX 9x28,0; 1x TX 10x28,0; 1x TX 15x28,0; 1x TX 20x28,0; 1x TX 25x28,0; 1x TX 27x28,0; 1x TX 30x28,0; 1x TX 40x28,0	
		8740 A 1x 2,0x28,0; 1x 2,5x28,0	
		8740 A HF 1x 3,0x28,0; 1x 4,0x28,0; 1x 5,0x28,0; 1x 6,0x28,0; 1x 7,0x28,0; 1x 8,0x28,0	
		8751 A 1x PH 1x28,0; 1x PH 2x28,0; 1x PH 3x28,0	
		8755 A 1x PZ 1x28,0; 1x PZ 2x28,0; 1x PZ 3x28,0	
		8700 A FL 1x 0,8x5,5x28,0; 1x 1,2x6,5x28,0	
		Utensile per l'estrazione dadi 1x 14,0x43,0	
		Nastro autoaderente 120 1x 50,0x120,0	

8100 SA 6 Kit con cricchetto Zyklop Speed, attacco da 1/4", metrico

- Testa del cricchetto orientabile con 5 posizioni di blocco predefinite
- Dentatura fine a 72 denti
- Angolo di richiamo ridotto di soli 5°
- Manicotto flottante per velocizzare il lavoro
- Con il trova-utensili "take it easy" con codice cromatico per le diverse misure
- Borsa in materiale tessile molto resistente, di peso e ingombro ridotti

8100 SA 6 Kit con cricchetto Zyklop Speed, attacco da 1/4", metrico



Code	EAN		
05004016001	174000		1
		□ 8000 A 1x 1/4"x152,0	
		● 8790 HMA 1x 5,0x23,0; 1x 5,5x23,0; 1x 6,0x23,0; 1x 7,0x23,0; 1x 8,0x23,0; 1x 10,0x23,0; 1x 11,0x23,0; 1x 12,0x23,0; 1x 13,0x23,0	
		■ 8794 LA 1x 1/4"x150,0	
		■ 8794 A 1x 1/4"x56,0	
		● 8784 A1 1x 1/4"x1/4"x37,0	
		+ 851/4 TZ PH 1x PH 1x50; 1x PH 2x50; 1x PH 3x50	
		+ 855/4 TZ PZ 1x PZ 1x50; 1x PZ 2x50	
		* 867/4 Z TORX® 1x TX 10x50; 1x TX 15x50; 1x TX 20x50; 1x TX 25x50; 1x TX 27x50; 1x TX 30x50	
		○ 840/4 Z Hex-Plus 1x 3,0x50; 1x 4,0x50; 1x 5,0x50; 1x 6,0x50	
		Nastro autoaderente 120 1x 50,0x120,0	

8100 SA 9 Kit con cricchetto Zyklop Speed, attacco da 1/4", in pollici



Code	EAN		
05004019001	173843		1
		□ 8000 A 1x 1/4"x152,0	
		● 8790 HMA 1x 3/16"x23,0; 1x 7/32"x23,0; 1x 1/4"x23,0; 1x 9/32"x23,0; 1x 5/16"x23,0; 1x 11/32"x23,0; 1x 3/8"x23,0; 1x 7/16"x23,0; 1x 1/2"x23,0	
		■ 8794 LA 1x 1/4"x150,0	
		■ 8794 A 1x 1/4"x56,0	
		● 8784 A1 1x 1/4"x1/4"x37,0	
		+ 851/4 TZ PH 1x PH 1x50; 1x PH 2x50; 1x PH 3x50	
		+ 855/4 TZ PZ 1x PZ 1x50; 1x PZ 2x50	
		* 867/4 Z TORX® 1x TX 10x50; 1x TX 15x50; 1x TX 20x50; 1x TX 25x50; 1x TX 27x50; 1x TX 30x50	
		○ 840/4 Z Hex-Plus 1x 5/32"x50; 1x 3/16"x50; 1x 7/32"x50; 1x 1/4"x50	
		Nastro autoaderente 120 1x 50,0x120,0	

Kraftform Kompakt Zyklus MS1 Metal/Speed 1/4"

- Cricchetto Zyklus Speed incredibilmente veloce con testa orientabile e 5 posizioni di blocco predefinite
- Cricchetto Zyklus Metal estremamente snello con leva lunga
- Angolo di richiamo di soli 5 gradi
- Facile inversione del senso della rotazione grazie all'apposita levetta
- Assortimento nella robusta custodia in materiale tessile

Kraftform Kompakt Zyklus MS1 Metal/Speed 1/4"



Code	EAN		
05135949001	178633		1
		<input type="checkbox"/> 8000 A 1x 1/4"x152,0	
		<input type="checkbox"/> 8004 A 1x 1/4"x141,0	
		<input checked="" type="checkbox"/> <input type="checkbox"/> 8796 LA 1x 1/4"x150,0	
		<input checked="" type="checkbox"/> <input type="checkbox"/> 8794 LA 1x 1/4"x150,0	
		<input checked="" type="checkbox"/> <input type="checkbox"/> 8794 SA 1x 1/4"x75,0	
		<input checked="" type="checkbox"/> <input type="checkbox"/> 8784 A1 1x 1/4"x1/4"x37,0	
		<input checked="" type="checkbox"/> <input type="checkbox"/> 8794 A 1x 1/4"x56,0	
		<input checked="" type="checkbox"/> <input type="checkbox"/> 8795 A 1x 1/4"x35,5	

8100 SA 2 Kit con cricchetto Zyklus Speed, attacco da 1/4", metrico

- Kit di 42 pezzi in una robusta valigetta in metallo

8100 SA 2 Kit con cricchetto Zyklus Speed, attacco da 1/4", metrico



Code	EAN		
05003533001	121103		1
		<input type="checkbox"/> 8000 A 1x 1/4"x152,0	
		<input checked="" type="checkbox"/> 8790 HMA 1x 4,0x23,0; 1x 4,5x23,0; 1x 5,0x23,0; 1x 5,5x23,0; 1x 6,0x23,0; 1x 7,0x23,0; 1x 8,0x23,0; 1x 9,0x23,0; 1x 10,0x23,0; 1x 11,0x23,0; 1x 12,0x23,0; 1x 13,0x23,0; 1x 14,0x23,0	
		<input type="checkbox"/> 8789 A 1x 1/4"x110,0	
		<input checked="" type="checkbox"/> <input type="checkbox"/> 8794 A 1x 1/4"x56,0	
		<input checked="" type="checkbox"/> <input type="checkbox"/> 8795 A 1x 1/4"x35,5	
		<input checked="" type="checkbox"/> <input type="checkbox"/> 8784 A1 1x 1/4"x1/4"x37,0	
		<input checked="" type="checkbox"/> <input type="checkbox"/> 8796 SA 1x 1/4"x75,0	
		<input checked="" type="checkbox"/> <input type="checkbox"/> 8796 LA 1x 1/4"x150,0	
		<input checked="" type="checkbox"/> 851/1 Z PH 1x PH 1x25; 1x PH 2x25; 1x PH 3x25	
		<input checked="" type="checkbox"/> 855/1 Z PZ 1x PZ 1x25; 1x PZ 2x25; 1x PZ 3x25	
		<input checked="" type="checkbox"/> 867/1 Z TORX® B0 1x TX 8x25; 1x TX 9x25; 1x TX 10x25; 1x TX 15x25; 1x TX 20x25; 1x TX 25x25; 1x TX 30x25; 1x TX 40x25	
		<input type="checkbox"/> 840/1 Z Hex-Plus 1x 3,0x25; 1x 4,0x25; 1x 5,0x25; 1x 6,0x25; 1x 8,0x25	
		<input checked="" type="checkbox"/> 800/1 Z 1x 0,6x4,5x25; 1x 1,0x5,5x25; 1x 1,2x8,0x25	

8100 SA 4 Kit con cricchetto Zyklon Speed, attacco da 1/4", in pollici

- Kit di 41 pezzi in una robusta valigetta in metallo

8100 SA 4 Kit con cricchetto Zyklon Speed, attacco da 1/4", in pollici



Code	EAN		
05003535001	4013288 121127		1
		<input type="checkbox"/> 8000 A 1x 1/4"x152,0	
		<input checked="" type="checkbox"/> 8790 HMA 1x 3/16"x23,0; 1x 7/32"x23,0; 1x 1/4"x23,0; 1x 9/32"x23,0; 1x 5/16"x23,0; 1x 11/32"x23,0; 1x 3/8"x23,0; 1x 7/16"x23,0; 1x 1/2"x23,0; 1x 9/16"x23,0	
		<input type="checkbox"/> 8789 A 1x 1/4"x110,0	
		<input checked="" type="checkbox"/> 8794 A 1x 1/4"x56,0	
		<input checked="" type="checkbox"/> 8795 A 1x 1/4"x35,5	
		<input checked="" type="checkbox"/> 8784 A1 1x 1/4"x1/4"x37,0	
		<input checked="" type="checkbox"/> 8796 SA 1x 1/4"x75,0	
		<input checked="" type="checkbox"/> 8796 LA 1x 1/4"x150,0	
		<input checked="" type="checkbox"/> 851/1 Z PH 1x PH 1x25; 1x PH 2x25; 1x PH 3x25	
		<input checked="" type="checkbox"/> 855/1 Z PZ 1x PZ 1x25; 1x PZ 2x25; 1x PZ 3x25	
		<input checked="" type="checkbox"/> 867/1 Z TORX® BO 1x TX 8x25; 1x TX 9x25; 1x TX 10x25; 1x TX 15x25; 1x TX 20x25; 1x TX 25x25; 1x TX 30x25; 1x TX 40x25	
		<input type="checkbox"/> 840/1 Z Hex-Plus 1x 5/64"x25; 1x 3/32"x25; 1x 1/8"x25; 1x 9/64"x25; 1x 5/32"x25; 1x 3/16"x25; 1x 7/32"x25	
		<input type="checkbox"/> 800/1 Z 1x 0,6x4,5x25; 1x 1,0x5,5x25; 1x 1,2x8,0x25	

8100 SA/SC 2 Kit con cricchetto Zyklon Speed, attacco da 1/4" e 1/2", metrico

- Kit di 43 pezzi in una robusta valigetta in metallo

8100 SA/SC 2 Kit con cricchetto Zyklon Speed, attacco da 1/4" e 1/2", metrico



Code	EAN		
05160785001	4013288 126610		1
		<input type="checkbox"/> 8000 A 1x 1/4"x152,0	
		<input checked="" type="checkbox"/> 8790 HMA 1x 4,0x23,0; 1x 4,5x23,0; 1x 5,0x23,0; 1x 5,5x23,0; 1x 6,0x23,0; 1x 7,0x23,0; 1x 8,0x23,0; 1x 9,0x23,0; 1x 10,0x23,0; 1x 12,0x23,0; 1x 13,0x23,0	
		<input checked="" type="checkbox"/> 8784 A1 1x 1/4"x1/4"x37,0	
		<input checked="" type="checkbox"/> 8796 LA 1x 1/4"x150,0	
		<input type="checkbox"/> 8000 C 1x 1/2"x277,0	
		<input checked="" type="checkbox"/> 8790 HMC 1x 13,0x37,0; 1x 14,0x37,0; 1x 15,0x37,0; 1x 16,0x37,0; 1x 17,0x37,0; 1x 18,0x37,0; 1x 19,0x37,0; 1x 21,0x37,0; 1x 22,0x37,0; 1x 24,0x37,0	
		<input checked="" type="checkbox"/> 8796 LC 1x 1/2"x250,0	
		<input checked="" type="checkbox"/> 816 R 1x 1/4"x119	
		<input type="checkbox"/> 800/4 Z 1x 1,0x5,5x89	
		<input type="checkbox"/> 840/4 Z Hex-Plus 1x 3,0x89; 1x 4,0x89; 1x 5,0x89; 1x 6,0x89	
		<input checked="" type="checkbox"/> 851/4 Z PH 1x PH 1x89; 1x PH 2x89; 1x PH 3x89	
		<input checked="" type="checkbox"/> 855/4 Z PZ 1x PZ 1x89; 1x PZ 2x89; 1x PZ 3x89	
		<input checked="" type="checkbox"/> 867/4 Z TORX® BO 1x TX 10x89; 1x TX 15x89; 1x TX 20x89; 1x TX 25x89; 1x TX 30x89	

Kraftform Kompakt Zyklop Speed

- Astuccio pieghevole da fissare alla cintura

Kraftform Kompakt Zyklop Speed



Code	EAN		
05051045001	155313		1
		<input type="checkbox"/> 8000 A 1x 1/4"x152,0	
		<input checked="" type="checkbox"/> 8784 A1 1x 1/4"x1/4"x37,0	
		<input checked="" type="checkbox"/> 8794 LA 1x 1/4"x150,0	
		<input checked="" type="checkbox"/> 851/4 TZ PH 1x PH 1x50; 1x PH 2x50; 1x PH 3x50	
		<input checked="" type="checkbox"/> 855/4 TZ PZ 1x PZ 1x50; 1x PZ 2x50	
		<input checked="" type="checkbox"/> 867/4 Z TORX® 1x TX 10x50; 1x TX 15x50; 1x TX 20x50; 1x TX 25x50; 1x TX 27x50; 1x TX 30x50	
		<input checked="" type="checkbox"/> 800/4 Z 1x 1,0x5,5x50	
		<input checked="" type="checkbox"/> 840/4 Z Hex-Plus 1x 3,0x50; 1x 4,0x50; 1x 5,0x50; 1x 6,0x50	
		<input checked="" type="checkbox"/> 8790 HMA 1x 5,5x23,0; 1x 6,0x23,0; 1x 7,0x23,0; 1x 8,0x23,0; 1x 10,0x23,0; 1x 12,0x23,0; 1x 13,0x23,0	
		Nastro autoaderente 70 1x 50,0x70,0	

8000 A Cricchetto Zyklop Speed, attacco da 1/4"

- Racchiude 5 tipi di cricchetto in un unico utensile
- Massa centrifuga e manico flottante maneggevole per velocizzare il lavoro
- Con testa orientabile, scatto a pulsante e inversione del senso della rotazione
- Dentatura fine, quindi angolo di richiamo di soli 5°
- Impiegabile anche come giravite

8000 A Cricchetto Zyklop Speed, attacco da 1/4"



Code	EAN					
05003500001	121868	1/4"	152,0			1

8000 A Cricchetto Zyklop Speed, attacco da 1/4", self-service



Code	EAN			
05073260001	128034	<input type="checkbox"/>	8000 A 1x 1/4"x152,0	3

Zyklop Metal con passante quadro



Blocco sicuro delle bussole.
Grazie al suo ingranaggio con doppio nottolino dai 38 denti robusti si arriva ad un ingranaggio di 76 denti fini con un angolo di richiamo di soli 4,7°.

Sistemazione incredibilmente compatta del kit per avere tanti utensili in poco spazio. Il kit di cricchetti si trova in una nuova borsa in materiale tessile molto resistente da sistemare anche in posizione verticale per trovare più facilmente gli utensili nello scaffale dell'officina; la borsa in materiale tessile non graffia le superfici delicate; peso e ingombro ridotti per un trasporto più facile. Con il trova-utensili "take it easy" con codice cromatico per le diverse dimensioni.

- Forma snella con leva lunga
- Angolo di richiamo di soli 4,7°
- Facile inversione del senso della rotazione per mezzo del passante quadro reversibile
- Il trova-utensili "take it easy"

8100 SA 7 Kit con cricchetto Zyklop Metal con passante quadro, attacco da 1/4", metrico



Code	EAN		
05004017001	4013288 173898		1
		8003 A 1x 1/4"x141,0	
		8790 HMA 1x 5,0x23,0; 1x 5,5x23,0; 1x 6,0x23,0; 1x 7,0x23,0; 1x 8,0x23,0; 1x 10,0x23,0; 1x 11,0x23,0; 1x 12,0x23,0; 1x 13,0x23,0	
		8794 LA 1x 1/4"x150,0	
		8794 A 1x 1/4"x56,0	
		8784 A1 1x 1/4"x1/4"x37,0	
		851/1 Z PH 1x PH 1x25; 1x PH 2x25; 1x PH 3x25	
		855/1 Z PZ 1x PZ 1x25; 1x PZ 2x25	
		867/1 TORX® 1x TX 10x25; 1x TX 15x25; 1x TX 20x25; 1x TX 25x25; 1x TX 27x25; 1x TX 30x25	
		840/1 Z Hex-Plus 1x 3,0x25; 1x 4,0x25; 1x 5,0x25; 1x 6,0x25	

8100 SA 10 Kit con cricchetto Zyklop Metal con passante quadro, attacco da 1/4", in pollici



Code	EAN		
05004020001	4013288 173904		1
		8003 A 1x 1/4"x141,0	
		8790 HMA 1x 3/16"x23,0; 1x 7/32"x23,0; 1x 1/4"x23,0; 1x 9/32"x23,0; 1x 5/16"x23,0; 1x 11/32"x23,0; 1x 3/8"x23,0; 1x 7/16"x23,0; 1x 1/2"x23,0	
		8794 LA 1x 1/4"x150,0	
		8794 A 1x 1/4"x56,0	
		8784 A1 1x 1/4"x1/4"x37,0	
		851/1 Z PH 1x PH 1x25; 1x PH 2x25; 1x PH 3x25	
		855/1 Z PZ 1x PZ 1x25; 1x PZ 2x25	
		867/1 TORX® 1x TX 10x25; 1x TX 15x25; 1x TX 20x25; 1x TX 25x25; 1x TX 27x25; 1x TX 30x25	
		840/1 Z Hex-Plus 1x 5/32"x25; 1x 3/16"x25; 1x 7/32"x25; 1x 1/4"x25	

8003 A Cricchetto Zyklop Metal con passante quadro, attacco da 1/4"

- Per inserti a bussola quadrati da 1/4" con sfera di fermo
- Forma affusolata. Leva lunga. Cricchetto in metallo al cromo molibdeno fucinato
- Ingranaggio con doppio nottolino. Conferisce ai 38 denti l'effetto di una dentatura fine a 76 denti con angolo di richiamo di soli 4,7°
- Facile inversione del senso della rotazione per mezzo del passante quadro reversibile

8003 A Cricchetto Zyklop Metal con passante quadro, attacco da 1/4"



Code	EAN	Icon	mm	mm	mm	Icon
05004003001	174017	1/4"	141,0	21	22	3

Zyklop Metal con levetta per invertire



Sistemazione incredibilmente compatta del kit per avere tanti utensili in poco spazio. Il kit di cricchetti si trova in una nuova borsa in materiale tessile molto resistente da sistemare anche in posizione verticale per trovare più facilmente gli utensili nello scaffale dell'officina; la borsa in materiale tessile non graffia le superfici delicate; peso e ingombro ridotti per un trasporto più facile.

Con il trova-utensili "take it easy" con codice cromatico per le diverse dimensioni.

- Facile inversione del senso della rotazione grazie all'apposita levetta
- Forma snella con leva lunga
- Angolo di richiamo di soli 5 gradi

8100 SA 8 Kit con cricchetto Zyklop Metal con levetta di inversione, attacco da 1/4", metrico



Code	EAN	Icon	Description	Icon
05004018001	173836			1
		□	8004 A 1x 1/4"x141,0	
		●	8790 HMA 1x 5,0x23,0; 1x 5,5x23,0; 1x 6,0x23,0; 1x 7,0x23,0; 1x 8,0x23,0; 1x 10,0x23,0; 1x 11,0x23,0; 1x 12,0x23,0; 1x 13,0x23,0	
		□	8794 LA 1x 1/4"x150,0	
		□	8794 A 1x 1/4"x56,0	
		●	8784 A1 1x 1/4"x1/4"x37,0	
		+	851/1 Z PH 1x PH 1x25; 1x PH 2x25; 1x PH 3x25	
		+	855/1 Z PZ 1x PZ 1x25; 1x PZ 2x25	
		✦	867/1 TORX® 1x TX 10x25; 1x TX 15x25; 1x TX 20x25; 1x TX 25x25; 1x TX 27x25; 1x TX 30x25	
		○	840/1 Z Hex-Plus 1x 3,0x25; 1x 4,0x25; 1x 5,0x25; 1x 6,0x25	
			Nastro autoaderente 120 1x 50,0x120,0	

8100 SA 11 Kit con cricchetto Zyklop Metal con levetta di inversione, attacco da 1/4", in pollici



Code	EAN			
05004021001	173850			1
		□	8004 A 1x 1/4"x141,0	
		●	8790 HMA 1x 3/16"x23,0; 1x 7/32"x23,0; 1x 1/4"x23,0; 1x 9/32"x23,0; 1x 5/16"x23,0; 1x 11/32"x23,0; 1x 3/8"x23,0; 1x 7/16"x23,0; 1x 1/2"x23,0	
		□	8794 LA 1x 1/4"x150,0	
		□	8794 A 1x 1/4"x56,0	
		●	8784 A1 1x 1/4"x1/4"x37,0	
		+	851/1 Z PH 1x PH 1x25; 1x PH 2x25; 1x PH 3x25	
		+	855/1 Z PZ 1x PZ 1x25; 1x PZ 2x25	
		+	867/1 TORX® 1x TX 10x25; 1x TX 15x25; 1x TX 20x25; 1x TX 25x25; 1x TX 27x25; 1x TX 30x25	
		○	840/1 Z Hex-Plus 1x 3/32"x25; 1x 3/16"x25; 1x 7/32"x25; 1x 1/4"x25	

8100 SA 12 HF Kit con cricchetto Zyklop Metal con levetta di inversione, attacco da 1/4", metrico

- Bussole con funzione di ritegno per viti/dadi

8100 SA 12 HF Kit con cricchetto Zyklop Metal con levetta di inversione, attacco da 1/4", metrico



Code	EAN			
05003756001	190987			1
		□	8004 A 1x 1/4"x141	
		□	8794 LA 1x 1/4"x150,0	
		□	8794 A 1x 1/4"x56,0	
		●	8790 HMA HF 1x 5,0x23,0; 1x 5,5x23,0; 1x 6,0x23,0; 1x 7,0x23,0; 1x 8,0x23,0; 1x 10,0x23,0; 1x 11,0x23,0; 1x 12,0x23,0; 1x 13,0x23,0	
			Utensile per l'estrazione dadi 1x 14,0x43,0	
			Nastro autoaderente 120 1x 50,0x120,0	

8004 A Cricchetto Zyklop Metal con levetta di inversione, attacco da 1/4"

- Facile inversione del senso della rotazione grazie all'apposita levetta
- Forma snella con leva lunga
- Angolo di richiamo di soli 5 gradi
- Con blocco sicuro delle bussole

8004 A Cricchetto Zyklop Metal con levetta di inversione, attacco da 1/4"



Code	EAN	□	⌀	⌀	⌀		
05004004001	174024	1/4"	141,0	19	22		3

8790 HMA Chiave a bussola Zyklon, attacco da 1/4"

- 8790 Inserto a bussola Zyklon da 1/4"
- Per l'uso manuale e automatico (non con avvitatore a percussione)
- Zigrinatura all'estremità posteriore per una maggiore maneggevolezza durante l'uso manuale
- Con scanalatura per la sfera di fermo
- Con il trova-utensili "take it easy" con codice cromatico per le diverse misure

8790 HMA Chiave a bussola Zyklon, attacco da 1/4"



Code	EAN		mm	mm	mm	mm	
05003501001	120083		4,0	23,0	6,9	13,0	1
05003502001	120106		4,5	23,0	7,5	13,0	1
05003503001	120113		5,0	23,0	8,2	13,0	1
05003504001	120120		5,5	23,0	8,8	13,0	1
05003505001	120137		6,0	23,0	9,4	13,0	1
05003506001	120144		7,0	23,0	11,0	13,0	1
05003507001	120151		8,0	23,0	12,0	13,0	1
05003508001	120090		9,0	23,0	13,0	14,0	1
05003509001	120168		10,0	23,0	14,5	14,5	1
05003510001	120175		11,0	23,0	16,0	15,0	1
05003511001	120182		12,0	23,0	17,0	16,0	1
05003512001	120199		13,0	23,0	18,0	17,0	1
05003513001	120205		14,0	23,0	20,0	18,0	1
05003499001	206862		15,0	23,0	21,5	19,0	1
05003514001	120212			23,0	7,5	13,0	1
05003515001	120229			23,0	8,8	13,0	1
05003516001	120236			23,0	11,0	13,0	1
05003517001	120243			23,0	11,0	13,0	1
05003518001	120250			23,0	12,0	13,0	1
05003519001	120267			23,0	13,0	14,0	1
05003520001	120274			23,0	14,5	14,5	1
05003521001	120281			23,0	16,0	15,0	1
05003522001	120298			23,0	18,0	17,0	1
05003523001	120304			23,0	20,0	18,0	1

8790 HMA HF Chiave a bussola Zyklon, attacco da 1/4", con funzione di ritegno

- Bussola (non impact) per l'uso manuale o con l'avvitatore
- La funzione di ritegno evita che le viti cadano dall'utensile
- Con il trova-utensili "take it easy" con codice cromatico per le diverse misure
- Cromo-vanadio, cromato opaco
- Con scanalatura per la sfera di fermo, zigrinatura all'estremità posteriore per una maggiore maneggevolezza

8790 HMA HF Chiave a bussola Zyklon, attacco da 1/4", con funzione di ritegno



Code	EAN		mm	mm	mm	mm	
05003717001	185631		4,0	23,0	7,0	11,0	1
05003718001	185648		4,5	23,0	7,8	11,0	1
05003719001	185655		5,0	23,0	8,9	11,0	1
05003720001	185662		5,5	23,0	9,2	11,0	1
05003721001	185679		6,0	23,0	10,5	11,0	1
05003722001	185686		7,0	23,0	11,9	11,0	1
05003723001	185693		8,0	23,0	12,9	11,0	1
05003724001	185709		9,0	23,0	14,1	12,0	1
05003725001	185716		10,0	23,0	15,6	12,5	1
05003726001	185723		11,0	23,0	17,4	13,0	1
05003727001	185730		12,0	23,0	18,4	14,0	1
05003728001	185747		13,0	23,0	19,5	15,0	1
05003729001	185754		14,0	23,0	20,8	16,0	1
05003010001	206855		15,0	23,0	21,5	18,5	1

Belt A 1 Kit Zyklop chiavi a bussola, con attacco da 1/4", con funzione di ritegno

Robusto cinturino tessile nel tipico Wera Design con 9 bussole più un utensile per l'estrazione di dadi, in uno spazio ristretto. Un agevole meccanismo rotante provvede ad un sicuro fissaggio e nel contempo anche ad un facile prelievo delle bussole.

Con il trova-utensili "take it easy" con identificazione cromatica a seconda della misura per trovare più facilmente e più velocemente l'utensile necessario. Completo di moschettone per il fissaggio ai passanti o alle custodie.

Bussole con funzione di ritegno per avvitiamenti confortevoli con un minor rischio di perdita della vite nella fase di inserimento nel pezzo da fissare.

Con striscia autoaderente posta posteriormente per un facile fissaggio p.es. a parete, scaffale, officina mobile e sistema di trasporto utensili Wera 2go.

- 10 pezzi, serie bussole su robusto cinturino tessile, 1/4"
- Bussole con funzione di ritegno per viti/dadi
- Agevole meccanismo di rotazione per un facile prelievo dell'utensile
- Con il trova-utensili "take it easy" con codice cromatico per le diverse misure
- Adatto per il fissaggio a parete, scaffale, officina mobile e sistema di trasporto utensili Wera 2go

Belt A 1 Kit Zyklop chiavi a bussola, con attacco da 1/4", con funzione di ritegno



Code	EAN		
05003880001	4013288		1
	190758	8790 HMA HF 1x 4,0x23,0; 1x 4,5x23,0; 1x 5,0x23,0; 1x 5,5x23,0; 1x 6,0x23,0; 1x 7,0x23,0; 1x 8,0x23,0; 1x 10,0x23,0; 1x 13,0x23,0	
		Utensile per l'estrazione dadi 1x 14,0x43,0	
		Belt A 0/9 1x 39,0x238,0	
		Nastro autoaderente 30 1x 30,0x200,0	

Utensile per l'estrazione dadi

- Facile estrazione dei dadi dalle bussole Wera HF
- Per la facile estrazione dei dadi dalle bussole (1/4", 3/8", 1/2") con funzione di ritegno
- Con protezione antirotolamento esagonale per evitare che l'utensile rotoli via

Utensile per l'estrazione dadi



	EAN							
Code	4013288	mm	mm					
05050005001	192554	14,0	43,0					1

Belt A 4 Kit Zyklop chiavi a bussola, con attacco da 1/4"

- 9 pezzi, serie bussole su robusto cinturino tessile, 1/4"
- Per l'uso manuale e automatico (non con avvitatore a percussione)
- Agevole meccanismo di rotazione per un facile prelievo dell'utensile
- Con il trova-utensili "take it easy" con codice cromatico per le diverse misure
- Adatto per il fissaggio a parete, scaffale, officina mobile e sistema di trasporto utensili Wera 2go

Belt A 4 Kit Zyklop chiavi a bussola, con attacco da 1/4"



Code	EAN		
05003883001	4013288		1
	190789	8790 HMA 1x 5,0x23,0; 1x 5,5x23,0; 1x 6,0x23,0; 1x 7,0x23,0; 1x 8,0x23,0; 1x 10,0x23,0; 1x 11,0x23,0; 1x 12,0x23,0; 1x 13,0x23,0	
		Belt A 0/9 1x 39,0x238,0	
		Nastro autoaderente 30 1x 30,0x200,0	

Listello magnetico serie bussole A 4 Zyklop, attacco da 1/4"

Listello magnetico con 9 chiavi bussola per impiego manuale e automatico (non impact), 1/4". Il meccanismo di rotazione agevole garantisce una tenuta sicura e un facile prelievo della bussola.

Con trova-utensili Take it easy: con identificazione cromatica a seconda della misura - per trovare con facilità e rapidamente l'utensile desiderato. Il listello magnetico consente il fissaggio temporaneo a superfici metalliche e dispone, grazie alla funzione Twist to unlock, di un sistema sicuro di bloccaggio e sbloccaggio.

- 9 pezzi assortimento bussole su listello magnetico, 1/4"
- Listello magnetico con presa sicura della bussola come anche un facile prelievo (Twist to unlock) per il fissaggio temporaneo a parete, scaffale o officina mobile
- Agevole meccanismo di rotazione per un facile prelievo dell'utensile
- Con il trova-utensili "take it easy": identificazione cromatica a seconda della misura

Listello magnetico serie bussole A 4 Zyklop, attacco da 1/4"



Code	EAN		
05005400001	4013288 223197		1
		● 8790 HMA 1x 5,0x23,0; 1x 5,5x23,0; 1x 6,0x23,0; 1x 7,0x23,0; 1x 8,0x23,0; 1x 10,0x23,0; 1x 11,0x23,0; 1x 12,0x23,0; 1x 13,0x23,0	
		9600 1x 30,0x270,0	

Belt A Imperial 1 Kit Zyklop inserti-bussola per viti ad esagono cavo, con attacco da 1/4", con funzione di ritegno

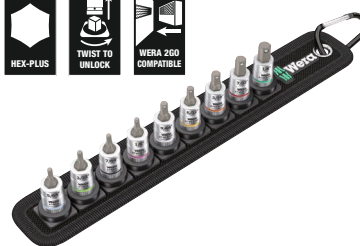

Code	EAN		
05003884001	4013288 194992		1
		○ 8740 A 1x 5/64"x28,0; 1x 3/32"x28,0; 1x 7/64"x28,0	
		○ 8740 A HF 1x 1/8"x28,0; 1x 9/64"x28,0; 1x 5/32"x28,0; 1x 3/16"x28,0; 1x 7/32"x28,0; 1x 1/4"x28,0	
		Belt A 0/9 1x 39,0x238,0	
		Nastro autoaderente 30 1x 30,0x200,0	

Listello magnetico serie bussole A Imperial 1 Zyklop, attacco da 1/4", in pollici

Listello magnetico con 9 chiavi bussola per impiego manuale e automatico (non impact), 1/4". Il meccanismo di rotazione agevole garantisce una tenuta sicura e un facile prelievo della bussola.

Con trova-utensili Take it easy: con identificazione cromatica a seconda della misura - per trovare con facilità e rapidamente l'utensile desiderato.

Il listello magnetico consente il fissaggio temporaneo a superfici metalliche e dispone, grazie alla funzione Twist to unlock, di un sistema sicuro di bloccaggio e sbloccaggio.

- 9 pezzi assortimento bussole su listello magnetico, 1/4"
- Listello magnetico con presa sicura della bussola come anche un facile prelievo (Twist to unlock) per il fissaggio temporaneo a parete, scaffale o officina mobile
- Agevole meccanismo di rotazione per un facile prelievo dell'utensile
- Con il trova-utensili "take it easy": identificazione cromatica a seconda della misura

Listello magnetico serie bussole A Imperial 1 Zyklop, attacco da 1/4", in pollici



Code	EAN		
05005420001	4013288 223227		1
		● 8790 HMA 1x 3/16"x23,0; 1x 7/32"x23,0; 1x 1/4"x23,0; 1x 9/32"x23,0; 1x 5/16"x23,0; 1x 11/32"x23,0; 1x 3/8"x23,0; 1x 7/16"x23,0; 1x 1/2"x23,0	
		9600 1x 30,0x270,0	

8790 HMA Deep Chiave a bussola, attacco da 1/4"

Chiave a bussola lunga 1/4" per l'uso manuale e automatico (ISO 2725-Teil 3) con cavità per la sfera di fermo; per viti e dadi a testa esagonale esterna. Per l'uso manuale e automatico (non con avvitatori a massa battente) anche nel caso di avvitiamenti in profondità e aste filettate sporgenti.

Trova-utensili Take it easy: con identificazione cromatica e indicazione della misura a grandi caratteri per trovare più facilmente la bussola adatta. Antiscivolo per afferrare con facilità anche con le mani oleose. Il profilo esagonale rende possibile la trasmissione di elevate forze e sollecita in modo minore il bordo del dado e/o della testa della vite rispetto ad un profilo poligonale.

Crichetti con meccanismo di dentatura fine, grazie al loro ridotto angolo di ripresa, rendono superfluo l'impiego di un profilo poligonale, anche in spazi ristretti.

- Chiavi a bussola lunghe per avvitiamenti in profondità come anche aste filettate sporgenti in spazi ristretti
- Il profilo esagonale facilita la trasmissione di elevate forze. Il profilo preciso e ideale per l'avvitamento con elevate forze
- Con il trova-utensili "take it easy" con codice cromatico per le diverse misure
- Zigrinatura all'estremità posteriore per una maggiore maneggevolezza
- Per l'uso manuale e automatico (non con avvitatori a massa battente) con cavità per la sfera di fermo
- In acciaio al cromo-vanadio

8790 HMA Deep Chiave a bussola, attacco da 1/4"



Code	EAN		mm	mm	mm	mm	
05004500001	210258		4,0	50,0	6,7	11,8	1
05004501001	210128		5,0	50,0	8,0	11,8	1
05004502001	210241		5,5	50,0	8,6	11,8	1
05004503001	210265		6,0	50,0	9,2	11,8	1
05004504001	210272		7,0	50,0	10,8	11,8	1
05004505001	210289		8,0	50,0	11,8	11,0	1
05004506001	210296		9,0	50,0	12,8	12,0	1
05004507001	210302		10,0	50,0	14,7	12,8	1
05004508001	210319		11,0	50,0	15,8	14,0	1
05004509001	210326		12,0	50,0	16,8	15,0	1
05004510001	210333		13,0	50,0	17,8	16,0	1
05004511001	210340		14,0	50,0	19,8	17,0	1
05004512001	210357		15,0	50,0	20,8	18,0	1

Belt A Deep 1 Kit chiavi a bussola, con attacco da 1/4"

Robusto cinturino tessile nel tipico Wera Design con 9 chiavi a bussola lunghe attacco da 1/4" per l'uso manuale e automatico (non con avvitatori a massa battente) in spazi ristretti. Un agevole meccanismo rotante provvede ad un sicuro fissaggio e nel contempo facile prelievo delle bussole. Completo di moschettone per il fissaggio ai passanti della cintura o alle custodie. Con striscia autoaderente per un facile fissaggio p. es a parete, scaffale, officina mobile e sistema di trasporto utensili Wera 2go. Chiavi a bussola lunghe attacco da 1/4" per l'uso manuale e automatico (ISO 2725-Teil 3) Wera per l'uso manuale e automatico (non con avvitatori a massa battente), per avvitiamenti in profondità e aste filettate sporgenti.

Trova-utensili Take it easy: con identificazione cromatica e indicazione della misura a grandi caratteri per trovare più facilmente la bussola adatta. Antiscivolo per afferrare con facilità anche con le mani oleose. Con profilo esagonale e cavità per la sfera di fermo. Il profilo esagonale rende possibile la trasmissione di elevate forze e sollecita in modo minore il bordo del dado e/o della testa della vite rispetto ad un profilo poligonale.

Crichetti con meccanismo di dentatura fine, grazie al loro ridotto angolo di ripresa, rendono superfluo l'impiego di un profilo poligonale, anche in spazi ristretti. Per viti e dadi a testa esagonale esterna.

- 9 pezzi, serie bussole su robusto cinturino tessile, 1/4"
- Agevole meccanismo di rotazione per un facile prelievo dell'utensile
- Chiavi a bussola lunghe attacco da 1/4" per avvitiamenti in profondità e aste filettate sporgenti
- Il profilo esagonale facilita la trasmissione di elevate forze. Il profilo preciso e ideale per l'avvitamento con elevate forze
- Con il trova-utensili "take it easy" con codice cromatico per le diverse misure

Belt A Deep 1 Kit chiavi a bussola, con attacco da 1/4"



Code	EAN		
05004525001	210371		1
		8790 HMA Deep 1x 5,0x50,0; 1x 5,5x50,0; 1x 6,0x50,0; 1x 7,0x50,0; 1x 8,0x50,0; 1x 10,0x50,0; 1x 11,0x50,0; 1x 12,0x50,0; 1x 13,0x50,0	
		Belt A 0/9 1x 39,0x238,0	
		Nastro autoaderente 30 1x 30,0x200,0	

Listello magnetico serie bussole A Deep, attacco da 1/4"

Listello magnetico con 9 chiavi bussola per impiego manuale e automatico (non impact), 1/4". Il meccanismo di rotazione agevole garantisce una tenuta sicura e un facile prelievo della bussola.

Chiavi bussola lunghe 1/4" per impiego manuale e automatico (ISO 2725-Parte 3) della Wera per funzionamento automatico e manuale (non Impact) anche per avvitiamenti in profondità e barre filettate sporgenti.

Con trova-utensili Take it easy: con identificazione cromatica a seconda della misura - per trovare con facilità e rapidamente l'utensile desiderato. Antiscivolo per afferrare facilmente anche con le mani oleose. Con profilo esagonale e scanalatura per la sfera di fermo.

Il profilo esagonale facilita la trasmissione di elevate coppie e sollecita in modo minore il bordo del dado e/o la testa della vite rispetto ad un profilo poligonale.

Cricchetti con meccanismo a dentatura fine, grazie al loro ridotto angolo di richiamo, rendono superfluo l'impiego di un profilo poligonale, anche in spazi ristretti.

Per viti esagonali e dadi. Il listello magnetico consente il fissaggio temporaneo a superfici metalliche e dispone, grazie alla funzione Twist to unlock, di un sistema sicuro di bloccaggio e sbloccaggio.

- 9 pezzi assortimento bussole su listello magnetico, 1/4"
- Listello magnetico con presa sicura della bussola come anche un facile prelievo (Twist to unlock) per il fissaggio temporaneo a parete, scaffale o officina mobile
- Agevole meccanismo di rotazione per un facile prelievo dell'utensile
- Chiavi a bussola lunghe attacco da 1/4" per avvitiamenti in profondità e aste filettate sporgenti
- Il profilo esagonale facilita la trasmissione di elevate forze. Il profilo preciso e ideale per l'avvitamento con elevate forze

Listello magnetico serie bussole A Deep, attacco da 1/4"



Code	EAN		
05005410001	223210		1
		8790 HMA Deep 1x 5,0x50,0; 1x 5,5x50,0; 1x 6,0x50,0; 1x 7,0x50,0; 1x 8,0x50,0; 1x 10,0x50,0; 1x 11,0x50,0; 1x 12,0x50,0; 1x 13,0x50,0	
		9600 1x 30,0x270,0	

8767 A TORX® Zyklop inserto-bussola, attacco da 1/4", con funzione di ritegno vite



Code	EAN							
05003390001	219602		TX 10	28,0	12,0	12,5	11,0	1
05003391001	219619		TX 20	28,0	12,0	12,5	11,0	1
05003392001	219626		TX 25	28,0	12,0	12,5	11,0	1
05003393001	219633		TX 30	28,0	12,0	12,5	11,0	1

8767 A HF TORX® Zyklop inserto-bussola, attacco da 1/4", con funzione di ritegno vite

- Bussola (non impact) per l'uso manuale o con l'avvitatore
- La funzione di ritegno evita che le viti cadano dall'utensile
- Con il trova-utensili "take it easy" con codice cromatico per le diverse misure
- Zigrinatura all'estremità posteriore per una maggiore maneggevolezza
- Cromo-vanadio, cromato opaco

8767 A HF TORX® Zyklop inserto-bussola, attacco da 1/4", con funzione di ritegno vite



Code	EAN							
05003360001	186829		TX 8	28,0	12,0	12,5	11,0	1
05003361001	186843		TX 9	28,0	12,0	12,5	11,0	1
05003362001	186836		TX 10	28,0	12,0	12,5	11,0	1
05003363001	186850		TX 15	28,0	12,0	12,5	11,0	1
05003364001	186867		TX 20	28,0	12,0	12,5	11,0	1
05003365001	186874		TX 25	28,0	12,0	12,5	11,0	1
05003366001	186881		TX 25	100,0	12,0	12,5	83,0	1
05003367001	186898		TX 27	28,0	12,0	12,5	11,0	1
05003368001	186904		TX 27	100,0	12,0	12,5	83,0	1
05003369001	186911		TX 30	28,0	12,0	12,5	11,0	1
05003370001	186928		TX 30	100,0	12,0	12,5	83,0	1
05003371001	186935		TX 40	28,0	12,0	12,5	11,0	1
05003372001	186942		TX 40	100,0	12,0	12,5	83,0	1

Belt A 3 TORX® HF Kit Zyklop inserti-bussola, per viti TORX®, con attacco da 1/4", con funzione di ritegno

Robusto cinturino tessile nel tipico Wera Design con 9 inserti bussola in uno spazio ristretto. Un agevole meccanismo rotante provvede ad un sicuro fissaggio e nel contempo anche ad un facile prelievo delle bussole.

Con il trova-utensili "take it easy" con identificazione cromatica a seconda della misura per trovare più facilmente e più velocemente l'utensile necessario. Completo di moschettone per il fissaggio ai passanti o alle custodie. Bussole particolarmente corte e stabili con i vantaggi della tecnologia inserti Wera. Bussole con funzione di ritegno per avvitiamenti confortevoli con un minor rischio di perdita della vite nella fase di inserimento nel pezzo da fissare. Con striscia autoaderente posta posteriormente per un facile fissaggio p.es. a parete, scaffale, officina mobile e sistema di trasporto utensili Wera 2go.

- 9 pezzi, serie inserti bussola su robusto cinturino tessile, 1/4"
- Inserti bussola con i vantaggi della tecnologia inserti Wera
- Inserti bussola con funzione di ritegno viti
- Agevole meccanismo di rotazione per un facile prelievo dell'utensile
- Adatto per il fissaggio a parete, scaffale, officina mobile e sistema di trasporto utensili Wera 2go
- Con il trova-utensili "take it easy" con codice cromatico per le diverse misure

Belt A 3 TORX® HF Kit Zyklop inserti-bussola, per viti TORX®, con attacco da 1/4", con funzione di ritegno



Code	EAN		
05003882001	190772		1
		8767 A HF 1x TX 8x28,0; 1x TX 9x28,0; 1x TX 10x28,0; 1x TX 15x28,0; 1x 3,7x3,7xTX 20x28,0; 1x 4,1x4,1xTX 25x28,0; 1x 4,8x4,8xTX 27x28,0; 1x 5,4x5,4xTX 30x28,0; 1x 6,5x6,5xTX 40x28,0	
		Belt A 0/9 1x 39,0x238,0	
		Nastro autoaderente 30 1x 30,0x200,0	

8767 A TORX® HF 1 Kit Zyklop inserti-bussola, attacco da 1/4", per viti TORX®, con funzione di ritegno

- Borsa in materiale tessile molto resistente, di peso e ingombro ridotti
- Inserti a bussola (non impact) per avvitiamenti manuali o con l'avvitatore
- La funzione di ritegno evita che le viti cadano dall'utensile
- Con il trova-utensili "take it easy" con codice cromatico per le diverse misure
- Zigrinatura all'estremità posteriore della bussola per una maggiore maneggevolezza
- Versione lunga

8767 A TORX® HF 1 Kit Zyklop inserti-bussola, attacco da 1/4", per viti TORX®, con funzione di ritegno



Code	EAN		
05003375001	191014		1
		8767 A HF 1x TX 25x100,0; 1x TX 27x100,0; 1x TX 30x100,0; 1x TX 40x100,0	
		Nastro autoaderente 70 1x 50,0x70,0	

8740 A HF Zyklop inserto-bussola, attacco da 1/4", con funzione di ritegno

- Bussola (non impact) per l'uso manuale o con l'avvitatore
- La funzione di ritegno evita che le viti cadano dall'utensile
- Hex-Plus allunga la durata delle viti ad esagono cavo

8740 A HF Zyklop inserto-bussola, attacco da 1/4", con funzione di ritegno



Code	EAN		mm	mm	mm	mm	
05003332001	187123		3,0	28,0	12,0	12,5	1
05003333001	187178		4,0	28,0	12,0	12,5	1
05003334001	187185		4,0	100,0	12,0	12,5	1
05003335001	187192		5,0	28,0	12,0	12,5	1
05003336001	187208		5,0	100,0	12,0	12,5	1
05003337001	187215		6,0	28,0	12,0	12,5	1
05003338001	187222		6,0	100,0	12,0	12,5	1
05003341001	189547		7,0	28,0	12,0	12,5	1
05003342001	189554		7,0	100,0	12,0	12,5	1
05003339001	187239		8,0	28,0	12,0	12,5	1
05003340001	187246		8,0	100,0	12,0	12,5	1
05003383001	189868			28,0	12,0	12,5	1
05003384001	189875			28,0	12,0	12,5	1
05003385001	189882			28,0	12,0	12,5	1
05003386001	189899			28,0	12,0	12,5	1
05003387001	189905			28,0	12,0	12,5	1
05003388001	189912			28,0	12,0	12,5	1
05003389001	189844			28,0	12,0	12,5	1

8740 A Zyklop inserto-bussola, attacco da 1/4"

- Bussola (non impact) per l'uso manuale o con l'avvitatore
- Hex-Plus allunga la durata delle viti ad esagono cavo

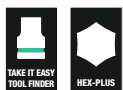

Code	EAN		mm	mm	mm	mm	
05003330001	187154		2,0	28,0	12,0	12,5	1
05003331001	187161		2,5	28,0	12,0	12,5	1
05003380001	189820			28,0	12,0	12,5	1
05003381001	189837			28,0	12,0	12,5	1
05003382001	189851			28,0	12,0	12,5	1

Belt A 2 Kit Zyklop inserti-bussola per viti ad esagono cavo, con attacco da 1/4", con funzione di ritegno

Robusto cinturino tessile nel tipico Wera Design con 8 inserti bussola in uno spazio ristretto. Un agevole meccanismo rotante provvede ad un sicuro fissaggio e nel contempo anche ad un facile prelievo delle bussole.

Con il trova-utensili "take it easy" con identificazione cromatica a seconda della misura per trovare più facilmente e più velocemente l'utensile necessario. Completo di moschettone per il fissaggio ai passanti o alle custodie. Bussole con funzione di ritegno per avvitiamenti confortevoli con un minor rischio di perdita della vite nella fase di inserimento nel pezzo da fissare. Con striscia autoaderente posta posteriormente per un facile fissaggio p.es. a parete, scaffale, officina mobile e sistema di trasporto utensili Wera 2go.

- 8 pezzi, serie inserti bussola su robusto cinturino tessile, 1/4"
- Inserti bussola con i vantaggi della tecnologia inserti Wera
- Inserti-bussola con funzione di ritegno per viti ad esagono cavo
- Con il trova-utensili "take it easy" con codice cromatico per le diverse misure
- Agevole meccanismo di rotazione per un facile prelievo dell'utensile
- Adatto per il fissaggio a parete, scaffale, officina mobile e sistema di trasporto utensili Wera 2go

Belt A 2 Kit Zyklop inserti-bussola per viti ad esagono cavo, con attacco da 1/4", con funzione di ritegno



Code	EAN		
05003881001	190765		1
		8740 A	
		1x 2,0x28,0; 1x 2,5x28,0	
		8740 A HF	
		1x 3,0x28,0; 1x 4,0x28,0; 1x 5,0x28,0; 1x 6,0x28,0; 1x 7,0x28,0; 1x 8,0x28,0	
		Belt A 0/8	
		1x 39,0x220,0	
		Nastro autoaderente 30	
		1x 30,0x200,0	

8740 A HF 1 Kit Zyklop inserti-bussola, attacco da 1/4", per viti ad esagono cavo, con funzione di ritegno

- Borsa in materiale tessile molto resistente, di peso e ingombro ridotti
- Inserti a bussola (non impact) per avvitiamenti manuali o con l'avvitatore
- La funzione di ritegno evita che le viti cadano dall'utensile
- Con il trova-utensili "take it easy" con codice cromatico per le diverse misure
- Zigrinatura all'estremità posteriore della bussola per una maggiore maneggevolezza
- Versione lunga

8740 A HF 1 Kit Zyklop inserti-bussola, attacco da 1/4", per viti ad esagono cavo, con funzione di ritegno



Code	EAN		
05003345001	191007		1
		8740 A HF 1x 4,0x100,0; 1x 5,0x100,0; 1x 6,0x100,0; 1x 7,0x100,0; 1x 8,0x100,0 Nastro autoaderente 70 1x 50,0x70,0	

8751 A Zyklop inserto-bussola Phillips, attacco da 1/4"

- Versione estremamente corta

8751 A Zyklop inserto-bussola Phillips, attacco da 1/4"



Code	EAN						
05003350001	187253	PH 1	28,0	12,0	11,0	12,5	1
05003351001	187260	PH 2	28,0	12,0	11,0	12,5	1
05003352001	187277	PH 3	28,0	12,0	11,0	12,5	1

8755 A Zyklop inserto-bussola Pozidriv, attacco da 1/4"

- Versione estremamente corta

8755 A Zyklop inserto-bussola Pozidriv, attacco da 1/4"



Code	EAN						
05003353001	187284	PZ 1	28,0	12,0	11,0	12,5	1
05003354001	187291	PZ 2	28,0	12,0	11,0	12,5	1
05003355001	187307	PZ 3	28,0	12,0	11,0	12,5	1

8700 A FL Zyklop inserto-bussola per viti a taglio, attacco da 1/4"

- Versione estremamente corta

8700 A FL Zyklop inserto-bussola per viti a taglio, attacco da 1/4"



Code	EAN						
05003320001	187314	0,8	5,5	28,0	12,0	11,0	11,0
05003321001	187321	1,0	5,5	28,0	12,0	11,0	11,0
05003322001	187338	1,2	6,5	28,0	12,0	11,0	11,0

8796 LA Prolunga Zyklop con "flexible-lock" e manicotto flottante, da 1/4", lunga

- Per inserti a bussola quadrati da 1/4" con sfera di fermo
- Il dispositivo flexible-lock per bloccare l'utensile o cambiarlo ancora più velocemente
- Con manicotto flottante, per stringere e allentare viti e dadi in maniera ancora più veloce

8796 LA Prolunga Zyklop con "flexible-lock" e manicotto flottante, da 1/4", lunga

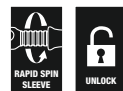

Code	EAN						
05003531001	121059	1/4"	150,0				1

8796 SA Prolunga Zyklop con "flexible-lock" e manicotto flottante, da 1/4", corta

- Per inserti a bussola quadrati da 1/4" con sfera di fermo
- Il dispositivo flexible-lock per bloccare l'utensile o cambiarlo ancora più velocemente
- Con manicotto flottante, per stringere e allentare viti e dadi in maniera ancora più veloce

8796 SA Prolunga Zyklop con "flexible-lock" e manicotto flottante, da 1/4", corta



Code	EAN	□	⌀						
05003530001	121042	1/4"	75,0						1

8794 LA Prolunga Zyklop con manicotto flottante, da 1/4", lunga

Prolunga Zyklop della Wera con manicotto flottante maneggevole per stringere e allentare viti e dadi in maniera ancora più veloce. In cromo-vanadio, cromato opaco.

8794 LA Prolunga Zyklop con manicotto flottante, da 1/4", lunga



Code	EAN	□	⌀						
05003526001	121073	1/4"	150,0						1

8794 SA Prolunga Zyklop con manicotto flottante, da 1/4", corta

Prolunga Zyklop della Wera con manicotto flottante maneggevole per stringere e allentare viti e dadi in maniera ancora più veloce. In cromo-vanadio, cromato opaco.

8794 SA Prolunga Zyklop con manicotto flottante, da 1/4", corta



Code	EAN	□	⌀						
05003525001	121066	1/4"	75,0						1

8789 A Impugnatura Zyklop a "T", da 1/4"

Impugnatura a T Zyklop della Wera per trasmettere coppie ancora più elevate. Per bussole quadre da 1/4" con sfera di fermo. Con attacco scorrevole e quindi un utilizzo versatile. In pregiato cromo-vanadio, cromato opaco.

8789 A Impugnatura Zyklop a "T", da 1/4"



Code	EAN	□	⌀						
05003524001	121493	1/4"	110,0						3

8795 A Giunto cardanico Zyklop, da 1/4"

Giunto cardanico Zyklop della Wera per bussole quadre da 1/4" con sfera di fermo.

8795 A Giunto cardanico Zyklop, da 1/4"



Code	EAN	□	⌀						
05003528001	121509	1/4"	35,5						1

Zylop Speed - Incredibilmente rapido e incredibilmente flessibile



Sistemazione incredibilmente compatta del kit per avere tanti utensili in poco spazio. Il kit di cricchetti si trova in una nuova borsa in materiale tessile molto resistente da sistemare anche in posizione verticale per trovare più facilmente gli utensili nello scaffale dell'officina; la borsa in materiale tessile non graffia le superfici delicate; peso e ingombro ridotti per un trasporto più facile.

Con il trova-utensili "take it easy" con codice cromatico per le diverse dimensioni.

- Testa del cricchetto orientabile con 5 posizioni di blocco predefinite
- Dentatura fine a 72 denti
- Angolo di richiamo ridotto di soli 5°
- Manicotto flottante per velocizzare il lavoro
- Con il trova-utensili "take it easy" con codice cromatico per le diverse misure
- Borsa in materiale tessile molto resistente, di peso e ingombro ridotti

8100 SB All-in Cricchetto Zylop Speed in kit, attacco da 3/8"

- Facile prelievo del cricchetto grazie al sistema Twist to unlock.

8100 SB All-in Cricchetto Zylop Speed in kit, attacco da 3/8"



Code	EAN		
05003536001	4013288 225573		1
		8000 B 1x 3/8"x199,0	
		8794 B 1x 3/8"x76,0	
		8796 LB 1x 3/8"x200,0	
		8790 HMB HF 1x 6,0x29,0; 1x 7,0x29,0; 1x 8,0x29,0; 1x 9,0x29,0; 1x 10,0x29,0; 1x 11,0x29,0; 1x 12,0x29,0; 1x 13,0x29,0; 1x 14,0x29,0; 1x 15,0x29,0; 1x 16,0x29,0; 1x 17,0x29,0; 1x 18,0x29,0; 1x 19,0x29,0	
		8767 B HF 1x TX 10x35,0; 1x TX 15x35,0; 1x TX 20x35,0; 1x TX 25x35,0; 1x TX 27x35,0; 1x TX 30x35,0; 1x TX 40x35,0; 1x TX 45x38,5; 1x TX 50x38,5	
		8740 B HF 1x 3,0x35,0; 1x 4,0x35,0; 1x 5,0x35,0; 1x 6,0x35,0; 1x 7,0x38,5; 1x 8,0x38,5; 1x 9,0x38,5; 1x 10,0x38,5	
		Utensile per l'estrazione dadi 1x 14,0x43,0	
		Nastro autoaderente 240 1x 50,0x240,0	

8100 SB 6 Kit con cricchetto Zyklon Speed, attacco da 3/8", metrico



8100 SB 9 Kit con cricchetto Zyklon Speed, attacco da 3/8", in pollici



Code	EAN		
05004046001	4013288 173911		1
		<input type="checkbox"/> 8000 B 1x 3/8"x199,0	
		<input checked="" type="checkbox"/> 8790 HMB 1x 8,0x29,0; 1x 10,0x29,0; 1x 12,0x29,0; 1x 13,0x29,0; 1x 15,0x29,0; 1x 16,0x30,0; 1x 17,0x30,0; 1x 18,0x30,0; 1x 19,0x30,0	
		<input checked="" type="checkbox"/> <input type="checkbox"/> 8794 LB 1x 3/8"x200,0	
		<input checked="" type="checkbox"/> <input type="checkbox"/> 8794 B 1x 3/8"x76,0	
		<input checked="" type="checkbox"/> <input type="checkbox"/> 8784 B1 1x 1/4"x3/8"x44,0	
		<input checked="" type="checkbox"/> 851/4 TZ PH 1x PH 1x50; 1x PH 2x50; 1x PH 3x50	
		<input checked="" type="checkbox"/> 855/4 TZ PZ 1x PZ 1x50; 1x PZ 2x50; 1x PZ 3x50	
		<input checked="" type="checkbox"/> 867/4 Z TORX® 1x TX 20x50; 1x TX 25x50; 1x TX 27x50; 1x TX 30x50; 1x TX 40x50	
		<input type="checkbox"/> 840/4 Z Hex-Plus 1x 4,0x50; 1x 5,0x50; 1x 6,0x50; 1x 8,0x50	
		<input type="checkbox"/> 800/4 Z 1x 1,0x5,5x50	

Code	EAN		
05004049001	4013288 173980		1
		<input type="checkbox"/> 8000 B 1x 3/8"x199,0	
		<input checked="" type="checkbox"/> 8790 HMB 1x 1/4"x29,0; 1x 5/16"x29,0; 1x 3/8"x29,0; 1x 7/16"x29,0; 1x 1/2"x29,0; 1x 9/16"x29,0; 1x 5/8"x30,0; 1x 11/16"x30,0; 1x 3/4"x30,0	
		<input checked="" type="checkbox"/> <input type="checkbox"/> 8794 LB 1x 3/8"x200,0	
		<input checked="" type="checkbox"/> <input type="checkbox"/> 8794 B 1x 3/8"x76,0	
		<input checked="" type="checkbox"/> <input type="checkbox"/> 8784 B1 1x 1/4"x3/8"x44,0	
		<input checked="" type="checkbox"/> 851/4 TZ PH 1x PH 1x50; 1x PH 2x50; 1x PH 3x50	
		<input checked="" type="checkbox"/> 855/4 TZ PZ 1x PZ 1x50; 1x PZ 2x50; 1x PZ 3x50	
		<input checked="" type="checkbox"/> 867/4 Z TORX® 1x TX 20x50; 1x TX 25x50; 1x TX 27x50; 1x TX 30x50; 1x TX 40x50	
		<input type="checkbox"/> 840/4 Z Hex-Plus 1x 3/16"x50; 1x 7/32"x50; 1x 1/4"x50; 1x 5/16"x50	
		<input type="checkbox"/> 800/4 Z 1x 1,0x5,5x50	

8100 SB 2 Kit con cricchetto Zyklop Speed, attacco da 3/8", metrico

- Kit di 43 pezzi in una robusta valigetta in metallo

8100 SB 2 Kit con cricchetto Zyklop Speed, attacco da 3/8", metrico



Code	EAN		
05003594001	4013288 121141		1
		<input type="checkbox"/> 8000 B 1x 3/8"x199,0	
		<input checked="" type="checkbox"/> 8790 HMB 1x 6,0x29,0; 1x 7,0x29,0; 1x 8,0x29,0; 1x 9,0x29,0; 1x 10,0x29,0; 1x 11,0x29,0; 1x 12,0x29,0; 1x 13,0x29,0; 1x 14,0x29,0; 1x 15,0x29,0; 1x 16,0x30,0; 1x 17,0x30,0; 1x 18,0x30,0; 1x 19,0x30,0; 1x 20,0x30,0; 1x 21,0x30,0; 1x 22,0x30,0; 1x 24,0x32,0	
		<input type="checkbox"/> 8789 B 1x 3/8"x165,0	
		<input checked="" type="checkbox"/> 8794 B 1x 3/8"x76,0	
		<input checked="" type="checkbox"/> 8795 B 1x 3/8"x50,0	
		<input checked="" type="checkbox"/> 8784 B1 1x 1/4"x3/8"x44,0	
		<input checked="" type="checkbox"/> 8796 SB 1x 3/8"x125,0	
		<input checked="" type="checkbox"/> 8796 LB 1x 3/8"x200,0	
		<input checked="" type="checkbox"/> 851/1 Z PH 1x PH 2x25; 1x PH 3x25	
		<input checked="" type="checkbox"/> 855/1 Z PZ 1x PZ 2x25; 1x PZ 3x25	
		<input checked="" type="checkbox"/> 867/1 Z TORX® BO 1x TX 10x25; 1x TX 15x25; 1x TX 20x25; 1x TX 25x25; 1x TX 27x25; 1x TX 30x25; 1x TX 40x25	
		<input type="checkbox"/> 840/1 Z Hex-Plus 1x 3,0x25; 1x 4,0x25; 1x 5,0x25; 1x 6,0x25; 1x 8,0x25; 1x 10,0x25	
		<input type="checkbox"/> 800/1 Z 1x 1,0x5,5x25	

8100 SB 4 Kit con cricchetto Zyklop Speed, attacco da 3/8", in pollici

- Kit di 38 pezzi in una robusta valigetta in metallo

8100 SB 4 Kit con cricchetto Zyklop Speed, attacco da 3/8", in pollici



Code	EAN		
05003596001	4013288 121165		1
		<input type="checkbox"/> 8000 B 1x 3/8"x199,0	
		<input checked="" type="checkbox"/> 8790 HMB 1x 1/4"x29,0; 1x 5/16"x29,0; 1x 11/32"x29,0; 1x 3/8"x29,0; 1x 7/16"x29,0; 1x 1/2"x29,0; 1x 9/16"x29,0; 1x 5/8"x30,0; 1x 11/16"x30,0; 1x 3/4"x30,0; 1x 13/16"x30,0; 1x 7/8"x30,0	
		<input type="checkbox"/> 8789 B 1x 3/8"x165,0	
		<input checked="" type="checkbox"/> 8794 B 1x 3/8"x76,0	
		<input checked="" type="checkbox"/> 8795 B 1x 3/8"x50,0	
		<input checked="" type="checkbox"/> 8784 B1 1x 1/4"x3/8"x44,0	
		<input checked="" type="checkbox"/> 8796 SB 1x 3/8"x125,0	
		<input checked="" type="checkbox"/> 8796 LB 1x 3/8"x200,0	
		<input checked="" type="checkbox"/> 851/1 Z PH 1x PH 2x25; 1x PH 3x25	
		<input checked="" type="checkbox"/> 855/1 Z PZ 1x PZ 2x25; 1x PZ 3x25	
		<input checked="" type="checkbox"/> 867/1 Z TORX® BO 1x TX 10x25; 1x TX 15x25; 1x TX 20x25; 1x TX 25x25; 1x TX 27x25; 1x TX 30x25; 1x TX 40x25	
		<input type="checkbox"/> 800/1 Z 1x 1,0x5,5x25	
		<input type="checkbox"/> 840/1 Z Hex-Plus 1x 5/64"x25; 1x 3/32"x25; 1x 1/8"x25; 1x 9/64"x25; 1x 5/32"x25; 1x 3/16"x25; 1x 7/32"x25	

Zylop Speed - Incredibilmente rapido e incredibilmente flessibile



27 pezzi Assortimento cricchetto da $\frac{3}{8}$ " per applicazioni tipiche con numerosi accessori: su biciclette completo di accessori: 1 Cricchetto Zyklop Speed da $\frac{3}{8}$ ", 10 Bussole Zyklop con profilo 30 mm di lunghezza ed extra sottile per una migliore accessibilità in spazi di lavoro ristretti.

Trova-utensili Take it easy con identificazione cromatica a seconda della misura, 1 Prolunga Zyklop (corta) con manico flottante, 1 Prolunga Wobble, 1 Adattatore inserti, 1 Raccordo attacco quadro da $\frac{3}{8}$ " a quadro da $\frac{1}{2}$ ", 10 Inserti, tenaci duri per impiego universale.

Sistemazione incredibilmente compatta del kit per avere tanti utensili in poco spazio grazie alla custodia tessile molto robusta di lunga durata. Posizionabile verticalmente per trovare più facilmente gli utensili nello scaffale dell'officina; la borsa in materiale tessile non graffia le superfici delicate; peso e ingombro ridotti per una più agevole mobilità.

- Assortimento 27 pezzi cricchetto $\frac{3}{8}$ " con cricchetto Zyklop Speed a dentatura fine con testa del cricchetto orientabile liberamente, pulsante di rilascio e inversione sinistra / destra
- Angolo di richiamo ridotto di soltanto 5° per lavorare in poco spazio
- Bussole e inserti per i profili più correnti per biciclette, Mountainbike e bici a pedalata assistita
- Assortimento in robusta custodia tessile con peso ridotto per un facile trasporto
- Con adattatore da $\frac{3}{8}$ "- quadro cavo a $\frac{1}{2}$ "- quadro per l'attacco di utensili speciali tipici per la bici

Assortimento 7 Bici



Code	EAN		
05004175001	4013288 220608		1
		8000 B 1x $\frac{3}{8}$ "x199,0	
		8790 HMB 1x 6,0x29,0; 1x 7,0x29,0; 1x 8,0x29,0; 1x 9,0x29,0; 1x 10,0x29,0; 1x 11,0x29,0; 1x 12,0x29,0; 1x 13,0x29,0; 1x 14,0x29,0	
		8790 HMB Deep 1x 15,0x64,0	
		8740 B 1x 8,0x100,0; 1x 10,0x100,0	
		8794 B 1x $\frac{3}{8}$ "x76,0	
		8784 B1 1x $\frac{1}{4}$ "x $\frac{3}{8}$ "x44,0	
		8794 SB 1x $\frac{3}{8}$ "x125,0	
		781 B 1x 781 B/C, $\frac{1}{2}$ "x36,0x $\frac{3}{8}$ "	
		840/4 Z Hex-Plus 1x 3,0x50; 1x 4,0x50; 1x 5,0x50; 1x 6,0x50	
		867/4 Z TORX® 1x TX 10x50; 1x TX 15x50; 1x TX 20x50; 1x TX 25x50; 1x TX 27x50; 1x TX 30x50	

8000 B Cricchetto Zyklop Speed, attacco da $\frac{3}{8}$ "

- Racchiude 5 tipi di cricchetto in un unico utensile
- Massa centrifuga e manico flottante maneggevole per velocizzare il lavoro
- Con testa orientabile, scatto a pulsante e inversione del senso della rotazione
- Dentatura fine, quindi angolo di richiamo di soli 5°
- Impiegabile anche come giravite

8000 B Cricchetto Zyklop Speed, attacco da $\frac{3}{8}$ "



Code	EAN					
05003550001	4013288 121875			mm		1
		$\frac{3}{8}$ "		199,0		

8000 B Cricchetto Zyklop Speed, attacco da 3/8", self-service



Code		EAN		3
05073261001	128041	4013288	8000 B	
		128041	1x 3/8"x199.0	

8100 SB 12 Assortimento Cricchetto Zyklop Comfort, levetta cambio rotazione, attacco da 3/8", metrico

16 pezzi - Assortimento cricchetto Zyklop Comfort in custodia tessile leggera, robusta e di lunga durata. Il rivestimento in materiale plastico bicomponente del cricchetto Zyklop Comfort rende il lavoro piacevole anche a basse temperature e al contempo protegge le superfici da graffi.

Le bussole Zyklop Impaktor si distinguono per una durata superiore alla media anche in condizioni estreme.

Grazie al trovautensili Take it easy (identificazione cromatica per misura) la misura che serve è subito alla mano. Con la prolunga Zyklop è possibile attivare viti e dadi difficili da raggiungere.

8100 SB 12 Assortimento Cricchetto Zyklop Comfort, levetta cambio rotazione, attacco da 3/8", metrico



Code		EAN		1
05005530001	227980	4013288		
		8010 B	1x 3/8"x230,0	
		8790 B Impaktor	1x 8,0x30,0; 1x 10,0x30,0; 1x 11,0x30,0; 1x 12,0x30,0; 1x 13,0x30,0; 1x 14,0x30,0; 1x 15,0x30,0; 1x 16,0x30,0; 1x 17,0x30,0; 1x 18,0x30,0; 1x 19,0x30,0; 1x 21,0x32,0; 1x 22,0x32,0; 1x 24,0x32,0	
		8798 B	1x 3/8"x152,4	

8100 SB 13 Assortimento Cricchetto Zyklop Comfort, levetta cambio rotazione, attacco da 3/8", in pollici

- 11 pezzi - Assortimento cricchetto Zyklop Comfort; misure in pollici

8100 SB 13 Assortimento Cricchetto Zyklop Comfort, levetta cambio rotazione, attacco da 3/8", in pollici



Code	EAN				
05005531001	227973				1
		<input type="checkbox"/>	8010 B 1x 3/8"x230,0		
		<input checked="" type="checkbox"/>	8790 B Impaktor 1x 1/4"x30,0; 1x 5/16"x30,0; 1x 3/8"x30,0; 1x 7/16"x30,0; 1x 1/2"x30,0; 1x 9/16"x30,0; 1x 5/8"x30,0; 1x 11/16"x30,0; 1x 3/4"x30,0		
		<input checked="" type="checkbox"/>	8798 B 1x 3/8"x152,4		

8010 B Cricchetto Zyklop Comfort, con levetta cambio rotazione, attacco da 3/8"

Cricchetto Zyklop Comfort con levetta di cambio rotazione nell'inconfondibile Wera Design. Rivestimento confortevole in plastica bicomponente. Protegge le superfici delicate. Forma affusolata per lavorare anche in spazi ristretti.

Grazie alla dentatura fine con 80 denti è possibile un angolo di richiamo di soltanto 4,5°. Con levetta di commutazione per un comodo cambio del senso di rotazione. Con funzione di bloccaggio della bussola tramite pulsante e pressione.

8010 B Cricchetto Zyklop Comfort, con levetta cambio rotazione, attacco da 3/8"



Code	EAN								
05005540001	227195	3/8"	230,0						1

Zyklop Metal con passante quadro



Sistemazione incredibilmente compatta del kit per avere tanti utensili in poco spazio. Il kit di cricchetti si trova in una nuova borsa in materiale tessile molto resistente da sistemare anche in posizione verticale per trovare più facilmente gli utensili nello scaffale dell'officina; la borsa in materiale tessile non graffia le superfici delicate; peso e ingombro ridotti per un trasporto più facile. Con il trova-utensili "take it easy" con codice cromatico per le diverse dimensioni.

- Forma snella con leva lunga
- Angolo di richiamo di soli 4,7°
- Facile inversione del senso della rotazione per mezzo del passante quadro reversibile

8100 SB 7 Kit con cricchetto Zyklop Metal con passante quadro, attacco da 3/8", metrico



Code	EAN		
05004047001	4013288 173867		1
		8003 B 1x 3/8"x222,0	
		8790 HMB 1x 8,0x29,0; 1x 10,0x29,0; 1x 12,0x29,0; 1x 13,0x29,0; 1x 15,0x29,0; 1x 16,0x30,0; 1x 17,0x30,0; 1x 18,0x30,0; 1x 19,0x30,0	
		8794 LB 1x 3/8"x200,0	
		8794 B 1x 3/8"x76,0	
		8784 B1 1x 1/4"x3/8"x44,0	
		851/1 Z PH 1x PH 1x25; 1x PH 2x25; 1x PH 3x25	
		855/1 Z PZ 1x PZ 1x25; 1x PZ 2x25	
		867/1 TORX® 1x TX 15x25; 1x TX 20x25; 1x TX 25x25; 1x TX 27x25; 1x TX 30x25; 1x TX 40x25	
		840/1 Z Hex-Plus 1x 3,0x25; 1x 4,0x25; 1x 5,0x25; 1x 6,0x25; 1x 8,0x25	

8100 SB 10 Kit con cricchetto Zyklop Metal con passante quadro, attacco da 3/8", in pollici



Code	EAN			
05004050001	4013288 173935			1
		8003 B 1x 3/8"x222,0		
		8790 HMB 1x 1/4"x29,0; 1x 5/16"x29,0; 1x 3/8"x29,0; 1x 7/16"x29,0; 1x 1/2"x29,0; 1x 9/16"x29,0; 1x 5/8"x30,0; 1x 11/16"x30,0; 1x 3/4"x30,0		
		8794 LB 1x 3/8"x200,0		
		8794 B 1x 3/8"x76,0		
		8784 B1 1x 1/4"x3/8"x44,0		
		851/1 Z PH 1x PH 1x25; 1x PH 2x25; 1x PH 3x25		
		855/1 Z PZ 1x PZ 1x25; 1x PZ 2x25		
		867/1 TORX® 1x TX 15x25; 1x TX 20x25; 1x TX 25x25; 1x TX 27x25; 1x TX 30x25; 1x TX 40x25		
		840/1 Z Hex-Plus 1x 5/32"x25; 1x 3/16"x25; 1x 7/32"x25; 1x 1/4"x25; 1x 5/16"x25		

8003 B Cricchetto Zyklop Metal con passante quadro, con attacco da 3/8"

- Forma affusolata. Leva lunga. Cricchetto in metallo al cromo molibdeno fucinato.
- Ingranaggio con doppio nottolino. Conferisce ai 38 denti l'effetto di una dentatura fine a 76 denti con angolo di richiamo di soli 4,7°.
- Facile inversione del senso della rotazione per mezzo del passante quadro reversibile
- Per inserti a bussola quadrati da 3/8" con sfera di fermo

8003 B Cricchetto Zyklop Metal con passante quadro, con attacco da 3/8"



Code	EAN							
05004033001	4013288 174031		mm	mm	mm			3
		3/8"	222,0	27	29			

Zyklop Metal con levetta per invertire



Sistemazione incredibilmente compatta del kit per avere tanti utensili in poco spazio.

Il kit di cricchetti si trova in una nuova borsa in materiale tessile molto resistente da sistemare anche in posizione verticale per trovare più facilmente gli utensili nello scaffale dell'officina; la borsa in materiale tessile non graffia le superfici delicate; peso e ingombro ridotti per un trasporto più facile.

Con il trova-utensili "take it easy" con codice cromatico per le diverse dimensioni.

- Facile inversione del senso della rotazione grazie all'apposita levetta
- Forma snella con leva lunga
- Angolo di richiamo di soli 5 gradi
- Borsa in materiale tessile molto resistente, di peso e ingombro ridotti

8100 SB 8 Kit con cricchetto Zyklop Metal con levetta di inversione, attacco da 3/8", metrico



Code	EAN		
05004048001	4013288 173928		1
		<input type="checkbox"/> 8004 B 1x 3/8"x222,0	
		<input checked="" type="checkbox"/> 8790 HMB 1x 8,0x29,0; 1x 10,0x29,0; 1x 12,0x29,0; 1x 13,0x29,0; 1x 15,0x29,0; 1x 16,0x30,0; 1x 17,0x30,0; 1x 18,0x30,0; 1x 19,0x30,0	
		<input checked="" type="checkbox"/> <input type="checkbox"/> 8794 LB 1x 3/8"x200,0	
		<input checked="" type="checkbox"/> <input type="checkbox"/> 8794 B 1x 3/8"x76,0	
		<input checked="" type="checkbox"/> <input checked="" type="checkbox"/> 8784 B1 1x 1/4"x3/8"x44,0	
		<input checked="" type="checkbox"/> 851/1 Z PH 1x PH 1x25; 1x PH 2x25; 1x PH 3x25	
		<input checked="" type="checkbox"/> 855/1 Z PZ 1x PZ 1x25; 1x PZ 2x25	
		<input checked="" type="checkbox"/> 867/1 TORX® 1x TX 15x25; 1x TX 20x25; 1x TX 25x25; 1x TX 27x25; 1x TX 30x25; 1x TX 40x25	
		<input checked="" type="checkbox"/> 840/1 Z Hex-Plus 1x 3,0x25; 1x 4,0x25; 1x 5,0x25; 1x 6,0x25; 1x 8,0x25	

8100 SB 11 Kit con cricchetto Zyklop Metal con levetta di inversione, attacco da 3/8", in pollici



Code	EAN			
05004051001	173959			1
		8004 B	1x 3/8"x222,0	
		8790 HMB	1x 1/4"x29,0; 1x 5/16"x29,0; 1x 3/8"x29,0; 1x 7/16"x29,0; 1x 1/2"x29,0; 1x 9/16"x29,0; 1x 5/8"x30,0; 1x 11/16"x30,0; 1x 3/4"x30,0	
		8794 LB	1x 3/8"x200,0	
		8794 B	1x 3/8"x76,0	
		8784 B1	1x 1/4"x3/8"x44,0	
		851/1 Z PH	1x PH 1x25; 1x PH 2x25; 1x PH 3x25	
		855/1 Z PZ	1x PZ 1x25; 1x PZ 2x25	
		867/1 TORX®	1x TX 15x25; 1x TX 20x25; 1x TX 25x25; 1x TX 27x25; 1x TX 30x25; 1x TX 40x25	
		840/1 Z Hex-Plus	1x 5/32"x25; 1x 3/16"x25; 1x 7/32"x25; 1x 1/4"x25; 1x 5/16"x25	

8100 SB HF 1 Kit con cricchetto Zyklop Metal con levetta di inversione, attacco da 3/8", con funzione di ritegno, metrico

- Codice cromatico delle bussole secondo le dimensioni

8100 SB HF 1 Kit con cricchetto Zyklop Metal con levetta di inversione, attacco da 3/8", con funzione di ritegno, metrico



Code	EAN			
05003785001	195081			1
		8004 B	1x 3/8"x222,0	
		8790 HMB HF	1x 8,0x29,0; 1x 10,0x29,0; 1x 12,0x29,0; 1x 13,0x29,0; 1x 15,0x29,0; 1x 16,0x29,0; 1x 17,0x29,0; 1x 18,0x29,0; 1x 19,0x29,0	
		8794 LB	1x 3/8"x200,0	
		8794 B	1x 3/8"x76,0	
		Utensile per l'estrazione dadi	1x 14,0x43,0	
		Nastro autoaderente 240	1x 50,0x240,0	

I cricchetti Zyklop Metal Switch, 3/8"

- Facile inversione del senso della rotazione grazie all'apposita levetta
- Forma snella con leva lunga
- Angolo di richiamo di soli 5 gradi
- Con blocco sicuro delle bussole

8004 B Cricchetto Zyklop Metal con levetta di inversione, attacco da 3/8"



Code	EAN						
05004034001	174048	3/8"	222,0	26	29		3

8790 B Impaktor Chiave a bussola, attacco da 3/8"

- Per l'impiego con avvitatori a massa battente elettrici o ad aria compressa con attacco 3/8"
- Con tecnologia Impaktor per una longevità straordinaria
- Il profilo esagonale facilita la trasmissione di elevate forze. Il profilo preciso e ideale per l'avvitamento con elevate forze
- Con il trova-utensili "take it easy": identificazione cromatica a seconda della misura
- Con foro trasversale e scanalatura dell'anello per il fissaggio di perno di bloccaggio e O Ring degli utensili elettrici

8790 B Impaktor Chiave a bussola, attacco da 3/8"



Code	EAN	mm	mm	mm	mm	mm	mm	mm
05005500001	227218	8,0	30,0	14,1	19,0	1		
05005501001	227225	10,0	30,0	16,6	19,0	1		
05005502001	227232	11,0	30,0	17,8	19,0	1		
05005503001	227249	12,0	30,0	18,2	19,0	1		
05005504001	227256	13,0	30,0	20,0	22,0	1		
05005505001	227263	14,0	30,0	21,0	22,0	1		
05005506001	227270	15,0	30,0	22,0	22,0	1		
05005507001	227287	16,0	30,0	22,0	24,0	1		
05005508001	227294	17,0	30,0	23,0	25,0	1		
05005509001	227300	18,0	30,0	23,0	26,0	1		
05005510001	227317	19,0	30,0	25,0	27,8	1		
05005511001	227324	21,0	32,0	27,0	30,0	1		
05005512001	227331	22,0	32,0	28,0	32,0	1		
05005513001	227348	24,0	32,0	30,0	34,0	1		
05005514001	227362		1/4"	30,0	11,0	19,0	1	
05005515001	227379		5/16"	30,0	14,1	19,0	1	
05005516001	227386		3/8"	30,0	16,6	19,0	1	
05005517001	227393		7/16"	30,0	17,8	19,0	1	
05005518001	227416		1/2"	30,0	20,0	22,0	1	
05005519001	227423		9/16"	30,0	21,0	22,0	1	
05005520001	227430		5/8"	30,0	22,0	24,0	1	
05005521001	227447		11/16"	30,0	23,0	25,0	1	
05005522001	227454		3/4"	30,0	25,0	28,0	1	
05005523001	227461		13/16"	32,0	27,0	30,0	1	
05005524001	227478		7/8"	32,0	28,0	32,0	1	
05005525001	227485		15/16"	32,0	30,0	34,0	1	
05005526001	227492		1"	32,0	32,0	36,0	1	

8790 HMB Chiave a bussola Zyklon, attacco da 3/8"

- Inserti a bussola Zyklon da 3/8"
- Per l'uso manuale e automatico (non con avvitatore a percussione)
- Zigrinatura all'estremità posteriore per una maggiore maneggevolezza durante l'uso manuale
- Con il trova-utensili "take it easy" con codice cromatico per le diverse misure



Code	EAN	mm	mm	mm	mm	mm	mm
05003551001	120311	6,0	29,0	10,5	18,0	1	
05003552001	120328	7,0	29,0	11,0	18,0	1	
05003553001	120335	8,0	29,0	12,2	18,0	1	
05003554001	120342	9,0	29,0	13,5	18,0	1	
05003555001	120359	10,0	29,0	14,5	18,0	1	
05003556001	120366	11,0	29,0	16,0	18,0	1	
05003557001	120373	12,0	29,0	17,0	18,0	1	
05003558001	120380	13,0	29,0	18,5	20,0	1	
05003559001	120397	14,0	29,0	19,5	22,0	1	
05003560001	120403	15,0	29,0	21,0	24,0	1	
05003561001	120410	16,0	30,0	22,0	24,0	1	
05003562001	120427	17,0	30,0	23,5	24,0	1	
05003563001	120434	18,0	30,0	24,5	24,0	1	
05003564001	120441	19,0	30,0	26,0	24,0	1	
05003565001	120458	20,0	30,0	28,0	25,0	1	
05003566001	120465	21,0	30,0	28,0	25,0	1	
05003567001	120472	22,0	30,0	32,0	25,0	1	
05003568001	120489	24,0	32,0	32,0	25,0	1	
05003569001	120496		1/4"	29,0	11,0	18,0	1
05003570001	120502		5/16"	29,0	12,2	18,0	1
05003571001	120519		11/32"	29,0	13,5	18,0	1
05003572001	120526		3/8"	29,0	14,5	18,0	1
05003573001	120533		7/16"	29,0	16,0	18,0	1
05003574001	120649		1/2"	29,0	18,5	20,0	1
05003575001	120557		9/16"	29,0	19,5	22,0	1
05003576001	120564		5/8"	30,0	22,0	24,0	1
05003577001	120571		11/16"	30,0	23,0	24,0	1
05003578001	120588		3/4"	30,0	26,0	24,0	1
05003579001	120595		13/16"	30,0	28,0	25,0	1
05003580001	120601		7/8"	30,0	32,0	25,0	1

8790 HMB HF Chiave a bussola Zyklus, attacco da 3/8", con funzione di ritegno

- Bussola (non impact) per l'uso manuale o con l'avvitatore
- La funzione di ritegno evita che le viti cadano dall'utensile
- Con il trova-utensili "take it easy" con codice cromatico per le diverse misure
- Cromo-vanadio, cromato opaco
- Con scanalatura per la sfera di fermo, zigrinatura all'estremità posteriore per una maggiore maneggevolezza

8790 HMB HF Chiave a bussola Zyklus, attacco da 3/8", con funzione di ritegno



Code	EAN	mm	mm	mm	mm	mm	mm	
05003740001	193919	6,0	29,0	12,7	17,5	6,5	1	
05003741001	193926	7,0	29,0	13,2	17,5	6,5	1	
05003742001	193933	8,0	29,0	14,2	17,5	6,5	1	
05003743001	193940	9,0	29,0	15,7	17,5	6,5	1	
05003744001	193957	10,0	29,0	17,0	17,5	8,0	1	
05003745001	193964	11,0	29,0	18,2	17,5	9,5	1	
05003746001	193971	12,0	29,0	19,0	17,5	9,5	1	
05003747001	193988	13,0	29,0	20,4	19,5	9,5	1	
05003748001	193995	14,0	29,0	21,5	21,5	12,5	1	
05003749001	194008	15,0	29,0	23,5	23,5	12,5	1	
05003750001	194015	16,0	29,0	24,2	23,5	12,5	1	
05003751001	194022	17,0	29,0	26,0	23,5	12,5	1	
05003752001	194039	18,0	29,0	26,5	23,5	12,5	1	
05003753001	194046	19,0	29,0	28,0	23,5	12,5	1	

9607 Listello magnetico bussole B Impaktor 1

Listello magnetico con 10 chiavi bussola Impaktor per l'impiego con avvitatori a massa battente elettrici o ad aria compressa con attacco 3/8". La tecnologia Impaktor garantisce una durata superiore alla media anche in condizioni estreme. Il profilo esagonale facilita la trasmissione di elevate coppie e al contempo precisione e protezione del profilo.

Con trova-utensili "take it easy": con identificazione cromatica seconda della misura per trovare facilmente e velocemente l'utensile desiderato.

Il listello magnetico consente il fissaggio temporaneo a superfici metalliche e dispone di un sistema di bloccaggio e sbloccaggio della bussola grazie alla funzione Twist to unlock.

- Assortimento bussole da 10 pezzi su listello magnetico, 3/8"
- Listello magnetico con presa sicura della bussola come anche un facile prelievo (Twist to unlock) per il fissaggio temporaneo a parete, scaffale o officina mobile
- Agevole meccanismo di rotazione per un facile prelievo dell'utensile
- Per l'impiego con avvitatori a massa battente elettrici o ad aria compressa con attacco 3/8"
- Con tecnologia Impaktor per una longevità straordinaria
- Il profilo esagonale facilita la trasmissione di elevate forze. Il profilo preciso e ideale per l'avvitamento con elevate forze
- Con foro trasversale e scanalatura dell'anello per il fissaggio di perno di bloccaggio e O Ring degli utensili elettrici
- Con il trova-utensili "take it easy": identificazione cromatica a seconda della misura

9607 Listello magnetico bussole B Impaktor 1



Code	EAN		
05005451001	227546		1
		8790 B Impaktor 1x 10,0x30,0; 1x 13,0x30,0; 1x 15,0x30,0; 1x 16,0x30,0; 1x 17,0x30,0; 1x 18,0x30,0; 1x 19,0x30,0; 1x 21,0x32,0; 1x 22,0x32,0; 1x 24,0x32,0	
		9603 1x 30,0x340,0	

9608 Listello magnetico bussole B Impaktor Imperial 1

- In pollici

9608 Listello magnetico bussole B Impaktor Imperial 1

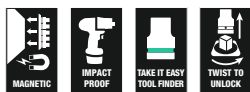

Code	EAN		
05005452001	4013288 227553		1
		8790 B Impaktor 1x 1/4"x30,0; 1x 5/16"x30,0; 1x 3/8"x30,0; 1x 7/16"x30,0; 1x 1/2"x30,0; 1x 9/16"x30,0; 1x 5/8"x30,0; 1x 11/16"x30,0; 1x 3/4"x30,0	
		9601 1x 30,0x340,0	

Belt B 1 Kit Zyklop chiavi a bussola, con attacco da 3/8", con funzione di ritegno

Robusto cinturino tessile nel tipico Wera Design con 9 bussole più un utensile per l'estrazione di dadi, in uno spazio ristretto. Un agevole meccanismo rotante provvede ad un sicuro fissaggio e nel contempo anche ad un facile prelievo delle bussole. Con il trova-utensili "take it easy" con identificazione cromatica a seconda della misura per trovare più facilmente e più velocemente l'utensile necessario.

Completo di moschettone per il fissaggio ai passanti o alle custodie. Bussole con funzione di ritegno per avvitiamenti confortevoli con un minor rischio di perdita della vite nella fase di inserimento nel pezzo da fissare. Con striscia autoaderente posta posteriormente per un facile fissaggio p.es. a parete, scaffale, officina mobile e sistema di trasporto utensili Wera 2go.

- 10 pezzi, serie bussole su robusto cinturino tessile, 1/4"
- Bussole con funzione di ritegno per viti/dadi
- Agevole meccanismo di rotazione per un facile prelievo dell'utensile
- Con il trova-utensili "take it easy" con codice cromatico per le diverse misure
- Adatto per il fissaggio a parete, scaffale, officina mobile e sistema di trasporto utensili Wera 2go

Belt B 1 Kit Zyklop chiavi a bussola, con attacco da 3/8", con funzione di ritegno



Code	EAN		
05003970001	4013288 194947		1
		8790 HMB HF 1x 8,0x29,0; 1x 10,0x29,0; 1x 12,0x29,0; 1x 13,0x29,0; 1x 15,0x29,0; 1x 16,0x29,0; 1x 17,0x29,0; 1x 18,0x29,0; 1x 19,0x29,0	
		Utensile per l'estrazione dadi 1x 14,0x43,0	
		Belt B 0/9 1x 45,0x310,0	
		Nastro autoaderente 30 1x 30,0x200,0	

Belt B 4 Kit Zyklop chiavi a bussola, con attacco da 3/8"

- 9 pezzi, serie bussole su robusto cinturino tessile, 3/8"
- Per l'uso manuale e automatico (non con avvitatore a percussione)
- Agevole meccanismo di rotazione per un facile prelievo dell'utensile
- Con il trova-utensili "take it easy" con codice cromatico per le diverse misure
- Adatto per il fissaggio a parete, scaffale, officina mobile e sistema di trasporto utensili Wera 2go

Belt B 4 Kit Zyklop chiavi a bussola, con attacco da 3/8"



Code	EAN		
05003973001	4013288 194978		1
		● 8790 HMB 1x 8,0x29,0; 1x 10,0x29,0; 1x 12,0x29,0; 1x 13,0x29,0; 1x 15,0x29,0; 1x 16,0x30,0; 1x 17,0x30,0; 1x 18,0x30,0; 1x 19,0x30,0	
		Belt B 0/9 1x 45,0x310,0	
		Nastro autoaderente 30 1x 30,0x200,0	

Listello magnetico serie bussole B 4 Zyklop, attacco da 3/8"

Listello magnetico con 9 chiavi bussola per impiego manuale e automatico (non impact), 1/4".

Il meccanismo di rotazione agevole garantisce una tenuta sicura e un facile prelievo della bussola.

Con trova-utensili Take it easy: con identificazione cromatica a seconda della misura - per trovare con facilità e rapidamente l'utensile desiderato. Il listello magnetico consente il fissaggio temporaneo a superfici metalliche e dispone, grazie alla funzione Twist to unlock, di un sistema sicuro di bloccaggio e sbloccaggio.

- 9 pezzi assortimento bussole su listello magnetico, 3/8"
- Listello magnetico con presa sicura della bussola come anche un facile prelievo (Twist to unlock) per il fissaggio temporaneo a parete, scaffale o officina mobile
- Agevole meccanismo di rotazione per un facile prelievo dell'utensile
- Con il trova-utensili "take it easy": identificazione cromatica a seconda della misura

Listello magnetico serie bussole B 4 Zyklop, attacco da 3/8"



Code	EAN		
05005430001	4013288 223234		1
		● 8790 HMB 1x 8,0x29,0; 1x 10,0x29,0; 1x 12,0x29,0; 1x 13,0x29,0; 1x 15,0x29,0; 1x 16,0x30,0; 1x 17,0x30,0; 1x 18,0x30,0; 1x 19,0x30,0	
		9601 1x 30,0x340,0	

Listello magnetico serie bussole B Imperial 1 Zyklus, attacco da 3/8", in pollici

Listello magnetico con 9 chiavi bussola per impiego manuale e automatico (non impact), 3/8". Il meccanismo di rotazione agevole garantisce una tenuta sicura e un facile prelievo della bussola.

Con trova-utensili Take it easy: con identificazione cromatica a seconda della misura - per trovare con facilità e rapidamente l'utensile desiderato.

Il listello magnetico consente il fissaggio temporaneo a superfici metalliche e dispone, grazie alla funzione Twist to unlock, di un sistema sicuro di bloccaggio e sbloccaggio.

- 9 pezzi assortimento bussole su listello magnetico, 3/8"
- Listello magnetico con presa sicura della bussola come anche un facile prelievo (Twist to unlock) per il fissaggio temporaneo a parete, scaffale o officina mobile
- Agevole meccanismo di rotazione per un facile prelievo dell'utensile
- Con il trova-utensili "take it easy": identificazione cromatica a seconda della misura

Listello magnetico serie bussole B Imperial 1 Zyklus, attacco da 3/8", in pollici



Code	EAN		
05005450001	223258		1
		8790 HMB 1x 1/4"x29,0; 1x 5/16"x29,0; 1x 11/32"x29,0; 1x 3/8"x29,0; 1x 7/16"x29,0; 1x 1/2"x29,0; 1x 9/16"x29,0; 1x 5/8"x30,0; 1x 3/4"x30,0	
		9601 1x 30,0x340,0	

8790 HMB Deep Chiave a bussola, attacco da 3/8"

Chiave a bussola lunga 3/8" per l'uso manuale e automatico (ISO 2725-Teil 3) con cavità per la sfera di fermo; per viti e dadi a testa esagonale esterna. Per l'uso manuale e automatico (non con avvitatori a massa battente) anche nel caso di avvitiamenti in profondità e aste filettate sporgenti.

Trova-utensili Take it easy: con identificazione cromatica e indicazione della misura a grandi caratteri per trovare più facilmente la bussola adatta. Antiscivolo per afferrare con facilità anche con le mani oleose. Il profilo esagonale rende possibile la trasmissione di elevate forze e sollecita in modo minore il bordo del dado e/o della testa della vite rispetto ad un profilo poligonale. Cricchetti con meccanismo di dentatura fine, grazie al loro ridotto angolo di ripresa, rendono superfluo l'impiego di un profilo poligonale, anche in spazi ristretti.

- Chiavi a bussola lunghe per avvitiamenti in profondità come anche aste filettate sporgenti in spazi ristretti
- Il profilo esagonale facilita la trasmissione di elevate forze. Il profilo preciso e ideale per l'avvitamento con elevate forze.
- Con il trova-utensili "take it easy" con codice cromatico per le diverse misure
- Zigrinatura all'estremità posteriore per una maggiore maneggevolezza durante l'uso manuale
- Per l'uso manuale e automatico (non con avvitatori a massa battente) con cavità per la sfera di fermo
- In acciaio al cromo-vanadio

8790 HMB Deep Chiave a bussola, attacco da 3/8"



Code	EAN	mm	mm	mm	mm	
05004530001	210388	8,0	64,0	12,2	17,0	1
05004531001	210395	9,0	64,0	13,5	17,0	1
05004532001	210401	10,0	64,0	14,5	17,0	1
05004533001	210418	11,0	64,0	15,7	17,0	1
05004534001	210425	12,0	64,0	16,5	18,0	1
05004535001	210432	13,0	64,0	19,0	17,0	1
05004536001	210449	14,0	64,0	20,0	18,0	1
05004537001	210456	15,0	64,0	22,0	20,0	1
05004538001	210463	16,0	64,0	22,0	20,0	1
05004539001	210470	17,0	64,0	24,0	22,0	1
05004540001	210487	18,0	64,0	26,0	23,0	1
05004541001	210494	19,0	64,0	26,0	23,0	1
05004542001	210500	20,0	64,0	28,0	25,0	1
05004543001	210517	21,0	64,0	28,0	25,0	1
05004544001	210524	22,0	64,0	30,0	26,0	1

Belt B Deep 1 Kit chiavi a bussola, con attacco da 3/8"

Robusto cinturino tessile nel tipico Wera Design con 9 chiavi a bussola lunghe attacco da 3/8" per l'uso manuale e automatico (non con avvitatori a massa battente) in spazi ristretti. Un agevole meccanismo rotante provvede ad un sicuro fissaggio e nel contempo facile prelievo delle bussole. Completo di moschettone per il fissaggio ai passanti della cintura o alle custodie. Con striscia autoaderente per un facile fissaggio p. es a parete, scaffale, officina mobile e sistema di trasporto utensili Wera 2go. Chiavi a bussola lunghe attacco da 3/8" per l'uso manuale e automatico (ISO 2725-Teil 3) Wera per l'uso manuale e automatico (non con avvitatori a massa battente), per avvitiamenti in profondità e aste filettate sporgenti.

Trova-utensili Take it easy: con identificazione cromatica e indicazione della misura a grandi caratteri per trovare più facilmente la bussola adatta. Antiscivolo per afferrare con facilità anche con le mani oleose.

Con profilo esagonale e cavità per la sfera di fermo. Il profilo esagonale rende possibile la trasmissione di elevate forze e sollecita in modo minore il bordo del dado e/o della testa della vite rispetto ad un profilo poligonale. Cricchetti con meccanismo di dentatura fine, grazie al loro ridotto angolo di ripresa, rendono superfluo l'impiego di un profilo poligonale, anche in spazi ristretti. Per viti e dadi a testa esagonale esterna.

- 9-pezzi Serie bussole su robusto cinturino tessile 3/8"
- Agevole meccanismo di rotazione per un facile prelievo dell'utensile
- Chiavi a bussola lunghe attacco da 3/8", per avvitiamenti in profondità e aste filettate sporgenti
- Il profilo esagonale facilita la trasmissione di elevate forze. Il profilo preciso e ideale per l'avvitamento con elevate forze
- Con il trova-utensili "take it easy" con codice cromatico per le diverse misure

Belt B Deep 1 Kit chiavi a bussola, con attacco da 3/8"



Code	EAN		
05004545001	210555		1
		<input checked="" type="checkbox"/> 8790 HMB Deep 1x 8,0x64,0; 1x 10,0x64,0; 1x 12,0x64,0; 1x 13,0x64,0; 1x 15,0x64,0; 1x 16,0x64,0; 1x 17,0x64,0; 1x 18,0x64,0; 1x 19,0x64,0	
		Belt B 0/9 1x 45,0x310,0	
		Nastro autoaderente 30 1x 30,0x200,0	

Listello magnetico serie bussole B Deep 1, attacco da 3/8"

Listello magnetico con 9 chiavi bussola per impiego manuale e automatico (non impact), 3/8". Il meccanismo di rotazione agevole garantisce una tenuta sicura e un facile prelievo della bussola.

Chiavi bussola lunghe 3/8" per impiego manuale e automatico (ISO 2725-Parte 3) della Wera per funzionamento automatico e manuale (non Impact) anche per avvitiamenti in profondità e barre filettate sporgenti.

Con trova-utensili Take it easy: con identificazione cromatica a seconda della misura - per trovare con facilità e rapidamente l'utensile desiderato. Antiscivolo per afferrare facilmente anche con le mani oleose.

Con profilo esagonale e scanalatura per la sfera di fermo. Il profilo esagonale facilita la trasmissione di elevate coppie e sollecita in modo minore il bordo del dado e/o la testa della vite rispetto ad un profilo poligonale.

Cricchetti con meccanismo a dentatura fine, grazie al loro ridotto angolo di richiamo, rendono superfluo l'impiego di un profilo poligonale, anche in spazi ristretti. Per viti esagonali e dadi. Il listello magnetico consente il fissaggio temporaneo a superfici metalliche e dispone, grazie alla funzione Twist to unlock, di un sistema sicuro di bloccaggio e sbloccaggio.

- 9 pezzi assortimento bussole su listello magnetico, 3/8"
- Listello magnetico con presa sicura della bussola come anche un facile prelievo (Twist to unlock) per il fissaggio temporaneo a parete, scaffale o officina mobile
- Agevole meccanismo di rotazione per un facile prelievo dell'utensile
- Chiavi a bussola lunghe attacco da 3/8", per avvitiamenti in profondità e aste filettate sporgenti
- Il profilo esagonale facilita la trasmissione di elevate forze. Il profilo preciso e ideale per l'avvitamento con elevate forze

Listello magnetico serie bussole B Deep 1, attacco da 3/8"

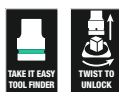

Code	EAN		
05005440001	223241		1
		<input checked="" type="checkbox"/> 8790 HMB Deep 1x 8,0x64,0; 1x 10,0x64,0; 1x 12,0x64,0; 1x 13,0x64,0; 1x 15,0x64,0; 1x 16,0x64,0; 1x 17,0x64,0; 1x 18,0x64,0; 1x 19,0x64,0	
		9601 1x 30,0x340,0	

8767 B HF TORX® Zyklop inserto-bussola, attacco da 3/8", con funzione di ritegno vite

- Bussola (non impact) per l'uso manuale o con l'avvitatore
- La funzione di ritegno evita che le viti cadano dall'utensile
- Con il trova-utensili "take it easy" con codice cromatico per le diverse misure
- Zigrinatura all'estremità posteriore per una maggiore maneggevolezza
- Cromo-vanadio, cromato opaco

8767 B HF TORX® Zyklop inserto-bussola, attacco da 3/8", con funzione di ritegno vite



Code	EAN						
05003059001	189097		TX 10	35,0	12,0	17,5	1
05003060001	188830		TX 15	35,0	12,0	17,5	1
05003061001	188847		TX 20	35,0	12,0	17,5	1
05003062001	188854		TX 25	35,0	12,0	17,5	1
05003063001	188861		TX 25	107,0	12,0	17,5	1
05003064001	188878		TX 27	35,0	12,0	17,5	1
05003065001	188885		TX 27	107,0	12,0	17,5	1
05003066001	188892		TX 30	35,0	12,0	17,5	1
05003067001	188908		TX 30	107,0	12,0	17,5	1
05003068001	188915		TX 40	35,0	12,0	17,5	1
05003069001	188922		TX 40	107,0	12,0	17,5	1
05003070001	188939		TX 45	38,5	12,0	17,5	1
05003071001	188946		TX 45	100,0	12,0	17,5	1
05003072001	188953		TX 50	38,5	12,0	17,5	1
05003073001	188960		TX 50	100,0	12,0	17,5	1

8767 B TORX® Zyklop Inserto bussola con attacco 3/8", con profilo extra sottile

- Bussola (non impact) per l'uso manuale o con l'avvitatore
- La funzione di ritegno evita che le viti cadano dall'utensile
- Con il trova-utensili "take it easy": identificazione cromatica a seconda della misura
- Zigrinatura all'estremità posteriore per una maggiore maneggevolezza.
- Cromo-vanadio, cromato opaco

8767 B TORX® Zyklop Inserto bussola con attacco 3/8", con profilo extra sottile



Code	EAN							
05003074001	227102		TX 25	107,0	12,0	17,5	81,5	1
05003075001	227119		TX 30	107,0	12,0	17,5	81,5	1

Belt B 3 TORX® HF Kit Zyklop inserti-bussola, per viti TORX®, con attacco da 3/8", con funzione di ritegno

Robusto cinturino tessile nel tipico Wera Design con 9 inserti bussola in uno spazio ristretto. Un agevole meccanismo rotante provvede ad un sicuro fissaggio e nel contempo anche ad un facile prelievo delle bussole.

Con il trova-utensili "take it easy" con identificazione cromatica a seconda della misura per trovare più facilmente e più velocemente l'utensile necessario. Completo di moschettone per il fissaggio ai passanti o alle custodie. Bussole particolarmente corte e stabili con i vantaggi della tecnologia inserti Wera. Bussole con funzione di ritegno per avvitiamenti confortevoli con un minor rischio di perdita della vite nella fase di inserimento nel pezzo da fissare. Con striscia autoaderente posta posteriormente per un facile fissaggio p.es. a parete, scaffale, officina mobile e sistema di trasporto utensili Wera 2go.

- 9 pezzi, serie inserti bussola su robusto cinturino tessile, 3/8"
- Inserti bussola con i vantaggi della tecnologia inserti Wera
- Inserti bussola con funzione di ritegno viti
- Agevole meccanismo di rotazione per un facile prelievo dell'utensile
- Adatto per il fissaggio a parete, scaffale, officina mobile e sistema di trasporto utensili Wera 2go

Belt B 3 TORX® HF Kit Zyklop inserti-bussola, per viti TORX®, con attacco da 3/8", con funzione di ritegno

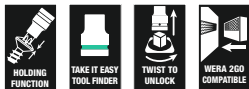

Code	EAN		
05003972001	194961		1
			8767 B HF 1x TX 10x35,0; 1x TX 15x35,0; 1x TX 20x35,0; 1x TX 25x35,0; 1x TX 27x35,0; 1x TX 30x35,0; 1x TX 40x35,0; 1x TX 45x38,5; 1x TX 50x38,5
			Belt B 0/9 1x 45,0x310,0
			Nastro autoaderente 30 1x 30,0x200,0

8767 B TORX® HF 1 Kit Zyklop inserti-bussola, attacco da 3/8", per viti TORX®, con funzione di ritegno

- Inserti-bussola con funzione di ritegno per viti TORX®
- La funzione di ritegno evita che le viti cadano dall'utensile
- Con il trova-utensili "take it easy" con codice cromatico per le diverse misure
- Zigrinatura all'estremità posteriore della bussola per una maggiore maneggevolezza

8767 B TORX® HF 1 Kit Zyklop inserti-bussola, attacco da 3/8", per viti TORX®, con funzione di ritegno

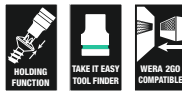

Code	EAN		
05003185001	195074		1
			8767 B HF 1x TX 25x107,0; 1x TX 27x107,0; 1x TX 30x107,0; 1x TX 40x107,0; 1x TX 45x100,0; 1x TX 50x100,0
			Nastro autoaderente 120 1x 50,0x120,0

8740 B HF Zyklop inserto-bussola, attacco da 3/8", con funzione di ritegno

- Bussola (non impact) per l'uso manuale o con l'avvitatore
- La funzione di ritegno evita che le viti cadano dall'utensile
- Con il trova-utensili "take it easy" con codice cromatico per le diverse misure

8740 B HF Zyklop inserto-bussola, attacco da 3/8", con funzione di ritegno



Code	EAN		mm	mm	mm	mm	mm	
05003030001	188557		3,0		35,0	12,0	17,5	1
05003031001	188564		4,0		35,0	12,0	17,5	1
05003032001	188571		4,0		107,0	12,0	17,5	1
05003033001	188649		5,0		35,0	12,0	17,5	1
05003034001	188656		5,0		107,0	12,0	17,5	1
05003035001	188663		6,0		35,0	12,0	17,5	1
05003036001	188731		6,0		107,0	12,0	17,5	1
05003037001	188748		7,0		38,5	12,0	17,5	1
05003038001	188755		7,0		100,0	12,0	17,5	1
05003039001	188779		8,0		38,5	12,0	17,5	1
05003040001	188786		8,0		100,0	12,0	17,5	1
05003041001	188793		9,0		38,5	12,0	17,5	1
05003042001	188809		9,0		100,0	12,0	17,5	1
05003043001	188816		10,0		38,5	12,0	17,5	1
05003044001	188823		10,0		100,0	12,0	17,5	1
05003080001	193407			1/8"	35,0	12,0	17,5	1
05003081001	193414			1/8"	107,0	12,0	17,5	1
05003082001	193421			9/64"	35,0	12,0	17,5	1
05003083001	193438			5/32"	35,0	12,0	17,5	1
05003084001	193445			5/32"	107,0	12,0	17,5	1
05003085001	193452			3/16"	35,0	12,0	17,5	1
05003086001	193551			3/16"	107,0	12,0	17,5	1
05003087001	193568			7/32"	35,0	12,0	17,5	1
05003088001	193575			7/32"	107,0	12,0	17,5	1
05003089001	193612			1/4"	35,0	12,0	17,5	1
05003090001	193629			1/4"	107,0	12,0	17,5	1
05003091001	193636			5/16"	38,5	12,0	17,5	1
05003092001	193643			5/16"	100,0	12,0	17,5	1
05003093001	193650			3/8"	38,5	12,0	17,5	1
05003094001	193667			3/8"	100,0	12,0	17,5	1

8740 B Zyklop inserto-bussola, attacco da 3/8"

- Bussola (non impact) per l'uso manuale o con l'avvitatore
- La funzione di ritegno evita che le viti cadano dall'utensile
- Con il trova-utensili "take it easy": identificazione cromatica a seconda della misura

8740 B Zyklop inserto-bussola, attacco da 3/8"



Code	EAN		mm	mm	mm	mm	mm	
05003050001	227058		4,0	107,0	12,0	17,5	81,5	1
05003051001	227065		5,0	107,0	12,0	17,5	81,5	1
05003052001	227072		6,0	107,0	12,0	17,5	81,5	1
05003054001	227089		8,0	100,0	12,0	17,5	74,5	1
05003056001	227096		10,0	100,0	12,0	17,5	74,5	1

Belt B 2 Kit Zyklop inserti-bussola per viti ad esagono cavo, con attacco da 3/8", con funzione di ritegno

Robusto cinturino tessile nel tipico Wera Design con 8 inserti bussola in uno spazio ristretto. Un agevole meccanismo rotante provvede ad un sicuro fissaggio e nel contempo anche ad un facile prelievo delle bussole.

Con il trova-utensili "take it easy" con identificazione cromatica a seconda della misura per trovare più facilmente e più velocemente l'utensile necessario. Completo di moschettone per il fissaggio ai passanti o alle custodie.

Bussole con funzione di ritegno per avvitiamenti confortevoli con un minor rischio di perdita della vite nella fase di inserimento nel pezzo da fissare.

Con striscia autoaderente posta posteriormente per un facile fissaggio p.es. a parete, scaffale, officina mobile e sistema di trasporto utensili Wera 2go.

- 8 pezzi, serie inserti bussola su robusto cinturino tessile, 3/8"
- Inserti bussola con i vantaggi della tecnologia inserti Wera
- Inserti bussola con funzione di ritegno viti
- Agevole meccanismo di rotazione per un facile prelievo dell'utensile
- Adatto per il fissaggio a parete, scaffale, officina mobile e sistema di trasporto utensili Wera 2go

Belt B 2 Kit Zyklop inserti-bussola per viti ad esagono cavo, con attacco da 3/8", con funzione di ritegno



Code	EAN		
05003971001	4013288 194954		1
		○ 8740 B HF 1x 3,0x35,0; 1x 4,0x35,0; 1x 5,0x35,0; 1x 6,0x35,0; 1x 7,0x38,5; 1x 8,0x38,5; 1x 9,0x38,5; 1x 10,0x38,5	
		Belt B 0/8 1x 45,0x275,0	
		Nastro autoaderente 30 1x 30,0x200,0	

8740 B HF 1 Kit Zyklop inserti-bussola, attacco da 3/8", per viti ad esagono cavo, con funzione di ritegno

- Borsa in materiale tessile molto resistente, di peso e ingombro ridotti
- Inserti a bussola (non impact) per avvitiamenti manuali o con l'avvitatore
- La funzione di ritegno evita che le viti cadano dall'utensile
- Con il trova-utensili "take it easy" con codice cromatico per le diverse misure
- Zigrinatura all'estremità posteriore della bussola per una maggiore maneggevolezza
- Versione lunga

8740 B HF 1 Kit Zyklop inserti-bussola, attacco da 3/8", per viti ad esagono cavo, con funzione di ritegno



Code	EAN		
05003180001	4013288 195050		1
		○ 8740 B HF 1x 4,0x107,0; 1x 5,0x107,0; 1x 6,0x107,0; 1x 7,0x100,0; 1x 8,0x100,0; 1x 9,0x100,0; 1x 10,0x100,0	
		Nastro autoaderente 120 1x 50,0x120,0	

8740 B HF Imperial 1 Kit Zyklop inserti-bussola, attacco da $\frac{3}{8}$ " , per viti ad esagono cavo, con funzione di ritegno

- Versione lunga
- In pollici

8740 B HF Imperial 1 Kit Zyklop inserti-bussola, attacco da $\frac{3}{8}$ " , per viti ad esagono cavo, con funzione di ritegno



Code	EAN		
05003181001	4013288 195067		1
		8740 B HF 1x $\frac{1}{8}$ "x107,0; 1x $\frac{5}{32}$ "x107,0; 1x $\frac{3}{16}$ "x107,0; 1x $\frac{7}{32}$ "x107,0; 1x $\frac{1}{4}$ "x107,0; 1x $\frac{5}{16}$ "x100,0; 1x $\frac{3}{8}$ "x100,0	
		Nastro autoaderente 120 1x 50,0x120,0	

Belt B Imperial 1 Kit Zyklop inserti-bussola per viti ad esagono cavo, con attacco da $\frac{3}{8}$ " , con funzione di ritegno

Robusto cinturino tessile nel tipico Wera Design con 8 inserti bussola in uno spazio ristretto. Un agevole meccanismo rotante provvede ad un sicuro fissaggio e nel contempo anche ad un facile prelievo delle bussole.

Con il trova-utensili "take it easy" con identificazione cromatica a seconda della misura per trovare più facilmente e più velocemente l'utensile necessario. Completo di moschettone per il fissaggio ai passanti o alle custodie.

Bussole con funzione di ritegno per avvitamenti confortevoli con un minor rischio di perdita della vite nella fase di inserimento nel pezzo da fissare. Con striscia autoaderente posta posteriormente per un facile fissaggio p.es. a parete, scaffale, officina mobile e sistema di trasporto utensili Wera 2go.

- 8 pezzi, serie inserti bussola su robusto cinturino tessile, $\frac{3}{8}$ "
- Inserti bussola con i vantaggi della tecnologia inserti Wera
- Inserti bussola con funzione di ritegno viti
- Agevole meccanismo di rotazione per un facile prelievo dell'utensile
- Adatto per il fissaggio a parete, scaffale, officina mobile e sistema di trasporto utensili Wera 2go
- In pollici

Belt B Imperial 1 Kit Zyklop inserti-bussola per viti ad esagono cavo, con attacco da $\frac{3}{8}$ " , con funzione di ritegno



Code	EAN		
05003974001	4013288 194985		1
		8740 B HF 1x $\frac{1}{8}$ "x35,0; 1x $\frac{9}{64}$ "x35,0; 1x $\frac{5}{32}$ "x35,0; 1x $\frac{3}{16}$ "x35,0; 1x $\frac{7}{32}$ "x35,0; 1x $\frac{1}{4}$ "x35,0; 1x $\frac{5}{16}$ "x38,5; 1x $\frac{3}{8}$ "x38,5	
		Belt B 0/8 1x 45,0x275,0	
		Nastro autoaderente 30 1x 30,0x200,0	

Assortimento 8 Bici

Bussole Zyklop con profilo 30 mm di lunghezza ed extra sottile per una migliore accessibilità in spazi di lavoro ristretti.

La zigrinatura facilitata trova-utensili Take it easy con identificazione cromatica a seconda del profilo e indicazione della misura - per trovare velocemente l'utensile adatto.

- Inserti bussola con funzione di ritegno per le viti TORX® ed esagonali più correnti
- La funzione di ritegno evita che le viti cadano dall'utensile
- Con il trova-utensili "Take it easy": identificazione cromatica a seconda della misura
- Zigrinatura all'estremità posteriore della bussola per una maggiore maneggevolezza
- In una robusta custodia pieghevole per un facile trasporto

Assortimento 8 Bici



Code	EAN				
05004176001	4013288 220622				1
		♻️	8767 B 1x TX 25x107,0; 1x TX 30x107,0		
		⊙	8740 B 1x 4,0x107,0; 1x 5,0x107,0; 1x 6,0x107,0; 1x 8,0x100,0; 1x 10,0x100,0		
			Nastro autoaderente 120 1x 50,0x70,0		

8796 LB Prolunga Zyklop con "flexible-lock" e con manicotto flottante, da 3/8", lunga

- Per inserti a bussola quadrati da 3/8" con sfera di fermo
- Il dispositivo flexible-lock per bloccare l'utensile o cambiarlo ancora più velocemente
- Con manicotto flottante, per stringere e allentare viti e dadi in maniera ancora più veloce

8796 LB Prolunga Zyklop con "flexible-lock" e con manicotto flottante, da 3/8", lunga



Code	EAN						
05003592001	4013288 121325	⊙	3/8"	200,0			1

8796 SB Prolunga Zyklop con "flexible-lock" e manicotto flottante, da 3/8", corta

- Il dispositivo flexible-lock per bloccare l'utensile o cambiarlo ancora più velocemente
- Per inserti a bussola quadrati da 3/8" con sfera di fermo
- Con manicotto flottante, per stringere e allentare viti e dadi in maniera ancora più veloce

8796 SB Prolunga Zyklop con "flexible-lock" e manicotto flottante, da 3/8", corta



Code	EAN						
05003591001	4013288 121318	⊙	3/8"	125,0			1

8794 LB Prolunga Zyklop con manicotto flottante, da 3/8", lunga

Prolunga Zyklop della Wera con manicotto flottante maneggevole per stringere e allentare viti e dadi in maniera ancora più veloce. In cromo-vanadio, cromato opaco.

8794 LB Prolunga Zyklop con manicotto flottante, da 3/8", lunga



Code	EAN	Icon	Unit	Value	Value	Value	Value	Value	Value
05003583001	121288	3/8"	mm	200,0					1

8794 SB Prolunga Zyklop con manicotto flottante, da 3/8", corta

Prolunga Zyklop della Wera con manicotto flottante maneggevole per stringere e allentare viti e dadi in maniera ancora più veloce. In cromo-vanadio, cromato opaco.

8794 SB Prolunga Zyklop con manicotto flottante, da 3/8", corta



Code	EAN	Icon	Unit	Value	Value	Value	Value	Value	Value
05003582001	121271	3/8"	mm	125,0					1

8789 B Impugnatura Zyklop a "T", da 3/8"

Impugnatura a "T" Zyklop della Wera per trasmettere coppie ancora più elevate. Per bussole quadre da 3/8" con sfera di fermo. Con attacco scorrevole e quindi un utilizzo versatile. In pregiato cromo-vanadio, cromato opaco.

8789 B Impugnatura Zyklop a "T", da 3/8"



Code	EAN	Icon	Unit	Value	Value	Value	Value	Value	Value
05003581001	121516	3/8"	mm	165,0					3

8795 B Giunto cardanico Zyklop, da 3/8"

Giunto cardanico Zyklop della Wera per bussole quadre da 3/8" con sfera di fermo.

8795 B Giunto cardanico Zyklop, da 3/8"



Code	EAN	Icon	Unit	Value	Value	Value	Value	Value	Value
05003585001	121523	3/8"	mm	50,0					1

8794 B Prolunga snodabile "Wobble" per Zyklop, da 3/8"

Prolunga "Wobble" per il Zyklop della Wera. Con angolo d'inclinazione di 15° in tutte le direzioni. In questo modo si garantisce un lavoro sicuro e preciso in spazi ristretti e difficilmente raggiungibili.

8794 B Prolunga snodabile "Wobble" per Zyklop, da 3/8"



Code	EAN	Icon	Unit	Value	Value	Value	Value	Value	Value
05003584001	121295	3/8"	mm	76,0					1

8784 B1 Raccordo Zyklop, da 3/8"

• Adattatore Zyklop da 3/8" con pinza a cambio rapido per cambiare gli inserti in un batter d'occhio

8784 B1 Raccordo Zyklop, da 3/8"



Code	EAN	Icon	Unit	Value	Value	Value	Value	Value	Value
05003590001	121301	1/4"	3/8"	mm	44,0				1

Cinturino tessile B (belt), per 8 pezzi, vuoto



Code	EAN		
05003980001	4013288 195005		1
		Belt B 0/8 1x 45,0x275,0	
		Nastro autoaderente 30 1x 30,0x200,0	

Cinturino tessile (belt) B, per 9 pezzi, vuoto



Code	EAN		
05003981001	4013288 195012		1
		Belt B 0/9 1x 45,0x310,0	
		Nastro autoaderente 30 1x 30,0x200,0	

9601 Listello magnetico bussola, 3/8", vuoto

1 Listello magnetico per bussola, vuoto. Per 10 chiavi bussola e/o inserti bussola con attacco 1/4".

Il listello magnetico consente il fissaggio temporaneo a superfici metalliche e dispone, grazie alla funzione Twist to unlock, di un sistema sicuro di bloccaggio e sbloccaggio.

- Listello magnetico con presa sicura della bussola come anche un facile prelievo (Twist to unlock) per il fissaggio temporaneo a parete, scaffale o officina mobile
- Agevole meccanismo di rotazione per un facile prelievo dell'utensile
- Vuoto, per 10 bussole, 3/8"

9601 Listello magnetico bussole, 3/8", vuoto

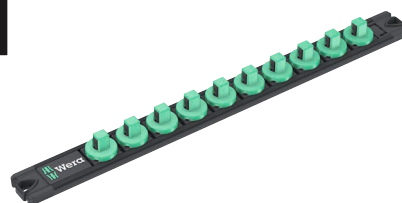

Code	EAN	mm	mm				
05136421001	4013288 223333	30,0	340,0				1

Zylop Speed - Incredibilmente rapido e incredibilmente flessibile



Sistemazione incredibilmente compatta del kit per avere tanti utensili in poco spazio.

Il kit di cricchetti si trova in una nuova borsa in materiale tessile molto resistente da sistemare anche in posizione verticale per trovare più facilmente gli utensili nello scaffale dell'officina; la borsa in materiale tessile non graffia le superfici delicate; peso e ingombro ridotti per un trasporto più facile. Con il trova-utensili "take it easy" con codice cromatico per le diverse dimensioni.

- Testa del cricchetto orientabile con 5 posizioni di blocco predefinite
- Dentatura fine a 72 denti
- Angolo di richiamo ridotto di soli 5°
- Manicotto flottante per velocizzare il lavoro
- Con il trova-utensili "take it easy" con codice cromatico per le diverse misure
- Borsa in materiale tessile molto resistente, di peso e ingombro ridotti

8100 SC 6 Kit con cricchetto Zylop Speed, attacco da 1/2", metrico



Code	EAN		
	4013288		
05004076001	173874		1
		8000 C 1x 1/2"x277,0	
		8790 HMC 1x 10,0x37,0; 1x 11,0x37,0; 1x 12,0x37,0; 1x 13,0x37,0; 1x 14,0x37,0; 1x 15,0x37,0; 1x 16,0x37,0; 1x 17,0x37,0; 1x 18,0x37,0; 1x 19,0x37,0	
		8794 LC 1x 1/2"x250,0	
		8794 C 1x 1/2"x52,0	
		8784 C2 1x 9/16"x1/2"x50,0	
		851/2 Z PH 1x PH 2x32; 1x PH 3x32	
		855/2 Z PZ 1x PZ 2x32; 1x PZ 3x32	
		867/2 Z TORX® 1x TX 20x35; 1x TX 25x35; 1x TX 30x35; 1x TX 40x35; 1x TX 45x35; 1x TX 50x35	
		840/2 Z 1x 5x30; 1x 6x30; 1x 8x30; 1x 10x30	

8100 SC 9 Kit con cricchetto Zyklop Speed, attacco da 1/2", in pollici



Code	EAN			
05004079001	173997			1
		□	8000 C 1x 1/2"x277,0	
		●	8790 HMC 1x 3/8"x37,0; 1x 7/16"x37,0; 1x 1/2"x37,0; 1x 9/16"x37,0; 1x 19/32"x37,0; 1x 5/8"x37,0; 1x 11/16"x37,0; 1x 3/4"x37,0; 1x 25/32"x37,0; 1x 13/16"x37,0	
		□	8794 LC 1x 1/2"x250,0	
		□	8794 C 1x 1/2"x52,0	
		●	8784 C2 1x 5/16"x1/2"x50,0	
		+	851/2 Z PH 1x PH 2x32; 1x PH 3x32	
		+	855/2 Z PZ 1x PZ 2x32; 1x PZ 3x32	
		✦	867/2 Z TORX® 1x TX 20x35; 1x TX 25x35; 1x TX 30x35; 1x TX 40x35; 1x TX 45x35; 1x TX 50x35	
		○	840/2 Z 1x 7/32"x30; 1x 1/4"x30; 1x 5/16"x30; 1x 3/8"x30	

8100 SC 2 Kit con cricchetto Zyklop Speed, attacco da 1/2", metrico

- Kit di 37 pezzi in una robusta valigetta in metallo

8100 SC 2 Kit con cricchetto Zyklop Speed, attacco da 1/2", metrico



Code	EAN			
05003645001	121189			1
		□	8000 C 1x 1/2"x277,0	
		●	8790 HMC 1x 10,0x37,0; 1x 11,0x37,0; 1x 12,0x37,0; 1x 13,0x37,0; 1x 14,0x37,0; 1x 15,0x37,0; 1x 16,0x37,0; 1x 17,0x37,0; 1x 18,0x37,0; 1x 19,0x37,0; 1x 20,0x37,0; 1x 21,0x37,0; 1x 22,0x37,0; 1x 24,0x37,0; 1x 27,0x40,0; 1x 30,0x42,0; 1x 32,0x42,0	
		□	8789 C 1x 1/2"x250,0	
		□	8794 C 1x 1/2"x52,0	
		□	8795 C 1x 1/2"x69,0	
		●	8784 C2 1x 5/16"x1/2"x50,0	
		□	8796 SC 1x 1/2"x125,0	
		□	8796 LC 1x 1/2"x250,0	
		+	851/2 Z PH 1x PH 3x32	
		+	855/2 Z PZ 1x PZ 3x32	
		✦	867/2 Z TORX® 1x TX 20x35; 1x TX 25x35; 1x TX 30x35; 1x TX 40x35; 1x TX 45x35; 1x TX 50x35; 1x TX 55x35	
		○	840/2 Z 1x 5x30; 1x 6x30; 1x 8x30; 1x 10x30	

8100 SC 4 Kit con cricchetto Zyklop Speed, attacco da 1/2", in pollici

- Kit di 38 pezzi in una robusta valigetta in metallo

8100 SC 4 Kit con cricchetto Zyklop Speed, attacco da 1/2", in pollici



Code	EAN		
05003647001	121202		1
		8000 C 1x 1/2"x277,0	
		8790 HMC 1x 3/8"x37,0; 1x 7/16"x37,0; 1x 1/2"x37,0; 1x 9/16"x37,0; 1x 19/32"x37,0; 1x 5/8"x37,0; 1x 11/16"x37,0; 1x 3/4"x37,0; 1x 25/32"x37,0; 1x 13/16"x37,0; 1x 7/8"x37,0; 1x 15/16"x37,0; 1x 31/32"x37,0; 1x 1"x40,0; 1x 1 1/16"x40,0; 1x 1 1/8"x40,0; 1x 1 3/16"x42,0; 1x 1 1/4"x42,0	
		8789 C 1x 1/2"x250,0	
		8794 C 1x 1/2"x52,0	
		8795 C 1x 1/2"x69,0	
		8784 C2 1x 5/16"x1/2"x50,0	
		8796 SC 1x 1/2"x125,0	
		8796 LC 1x 1/2"x250,0	
		851/2 Z PH 1x PH 3x32	
		855/2 Z PZ 1x PZ 3x32	
		867/2 Z TORX® 1x TX 20x35; 1x TX 25x35; 1x TX 30x35; 1x TX 40x35; 1x TX 45x35; 1x TX 50x35; 1x TX 55x35	
		840/2 Z 1x 7/32"x30; 1x 1/4"x30; 1x 5/16"x30; 1x 3/8"x30	

8000 C Cricchetto Zyklop Speed, attacco da 1/2"

- Racchiude 5 tipi di cricchetto in un unico utensile
- Massa centrifuga e manicotto flottante maneggevole per velocizzare il lavoro
- Con testa orientabile, scatto a pulsante e inversione del senso della rotazione
- Dentatura fine, quindi angolo di richiamo di soli 5°
- Impiegabile anche come giravite

8000 C Cricchetto Zyklop Speed, attacco da 1/2"



Code	EAN						
05003600001	121882	1/2"	277,0				1

8000 C Cricchetto Zyklop Speed con attacco da 1/2", self-service



Code	EAN			
05073262001	128058	8000 C	1x 1/2"x277,0	3

Zyklop Hybrid - Maggior lunghezza per più trasmissione di coppia

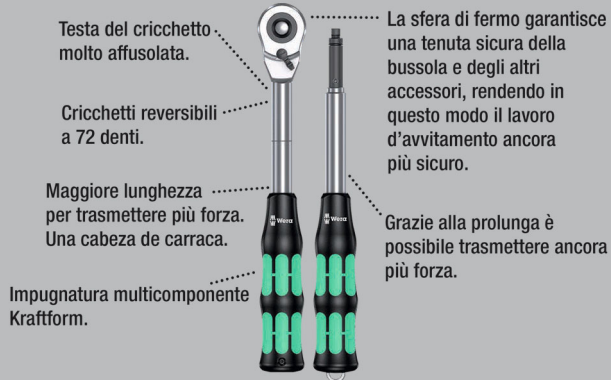

Kit per cricchetto Zyklop Hybrid, attacco da 1/2", metrico. Con cricchetto Zyklop Hybrid e prolunga per impugnatura Hybrid.

- Levetta per invertire facilmente il senso di rotazione
- Dentatura fine con 72 denti con un angolo di richiamo di soli 5°
- Borsa in materiale tessile molto resistente, di peso e ingombro ridotti
- Codice cromatico delle bussole secondo le dimensioni
- Agevole meccanismo di rotazione per un facile prelievo dell'utensile

8006 SC 1 Kit con cricchetto Zyklop Hybrid, attacco da 1/2", metrico



Code	EAN			
05004090001	4013288 182159			1
		8006 C	1x 1/2"x281,0	
		8797 C	1x 271,0	
		8794 LC	1x 1/2"x250,0	
		8790 HMC HF	1x 10,0x37,0; 1x 11,0x37,0; 1x 12,0x37,0; 1x 13,0x37,0; 1x 14,0x37,0; 1x 15,0x37,0; 1x 16,0x37,0; 1x 17,0x37,0; 1x 18,0x37,0; 1x 19,0x37,0	
		Nastro autoaderente 240	1x 50,0x240,0	

Assortimento Zyklop Hybrid

Kit per cricchetto Zyklop Hybrid, attacco da 1/2", metrico. Con cricchetto Zyklop Hybrid e prolunga per impugnatura Hybrid, prolunga e 10 bussole.

- Cricchetto Zyklop Hybrid con lunghezza complessiva maggiore (effetto di leva) e testa del cricchetto snella
- Dentatura fine con 72 denti con un angolo di richiamo di soli 5°
- Prolunga con perno di sblocco

Assortimento Zyklop Hybrid

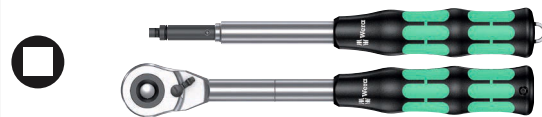

Code	EAN			
05004095001	4013288 184320			1
		8006 C	1x 1/2"x281,0	
		8797 C	1x 271,0	

8006 C Cricchetto Zyklop Hybrid con levetta di inversione, attacco da 1/2"

Cricchetto Zyklop Hybrid con levetta per invertire il senso di rotazione e attacco da 1/2", peso ridotto, impugnatura ergonomica Kraftform, testa snella, stelo lungo, può essere usato con prolunga.

8006 C Cricchetto Zyklop Hybrid con levetta di inversione, attacco da 1/2"

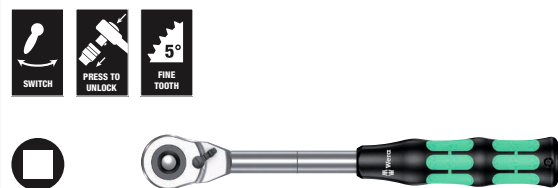

Code	EAN						
05003780001	4013288 184214	1/2"	281,0	34	37		3

8797 C Prolunga per Zyklop Hybrid

- Per Zyklop Hybrid 8006 C
- Per trasmettere coppie ancora più elevate
- Impugnatura Kraftform multicomponente che resiste alla pressione, alla trazione e ai colpi
- Con perno di sblocco
- Lama in acciaio bonificato viscoplastico al cromo-molibdeno

8797 C Prolunga per Zyklop Hybrid



	EAN	⌀	ℓ						
Code	4013288	mm	mm						
05003781001	183200	271,0	134,0						1

Zyklop Metal con passante quadro



Sistemazione incredibilmente compatta del kit per avere tanti utensili in poco spazio. Il kit di cricchetti si trova in una nuova borsa in materiale tessile molto resistente da sistemare anche in posizione verticale per trovare più facilmente gli utensili nello scaffale dell'officina; la borsa in materiale tessile non graffia le superfici delicate; peso e ingombro ridotti per un trasporto più facile. Con il trova-utensili "take it easy" con codice cromatico per le diverse dimensioni.

- Forma snella con leva lunga
- Angolo di richiamo di soli 4,7°
- Facile inversione del senso della rotazione per mezzo del passante quadro reversibile
- Il trova-utensili "take it easy"

8100 SC 7 Kit con cricchetto Zyklop Metal con passante quadro, attacco da 1/2", metrico



Code	EAN		
05004077001	173942		1
		8003 C 1x 1/2"x281,0	
		8790 HMC 1x 10,0x37,0; 1x 11,0x37,0; 1x 12,0x37,0; 1x 13,0x37,0; 1x 14,0x37,0; 1x 15,0x37,0; 1x 16,0x37,0; 1x 17,0x37,0; 1x 18,0x37,0; 1x 19,0x37,0	
		8794 LC 1x 1/2"x250,0	
		8794 C 1x 1/2"x52,0	
		8784 C2 1x 9/16"x1/2"x50,0	
		851/2 Z PH 1x PH 2x32; 1x PH 3x32	
		867/2 Z TORX® 1x TX 20x35; 1x TX 25x35; 1x TX 27x35; 1x TX 30x35; 1x TX 40x35; 1x TX 45x35; 1x TX 50x35; 1x TX 55x35	
		840/2 Z 1x 5x30; 1x 6x30; 1x 8x30; 1x 10x30	

8100 SC 10 Kit con cricchetto Zyklop Metal con passante quadro, attacco da 1/2", in pollici



Code	EAN			
05004080001	173966			1
		□	8003 C 1x 1/2"x281,0	
		●	8790 HMC 1x 3/8"x37,0; 1x 7/16"x37,0; 1x 1/2"x37,0; 1x 9/16"x37,0; 1x 19/32"x37,0; 1x 5/8"x37,0; 1x 11/16"x37,0; 1x 3/4"x37,0; 1x 25/32"x37,0; 1x 13/16"x37,0	
		□	8794 LC 1x 1/2"x250,0	
		□	8794 C 1x 1/2"x52,0	
		●	8784 C2 1x 5/16"x1/2"x50,0	
		+	851/2 Z PH 1x PH 2x32; 1x PH 3x32	
		+	867/2 Z TORX® 1x TX 20x35; 1x TX 25x35; 1x TX 27x35; 1x TX 30x35; 1x TX 40x35; 1x TX 45x35; 1x TX 50x35; 1x TX 55x35	
		○	840/2 Z 1x 7/32"x30; 1x 1/4"x30; 1x 5/16"x30; 1x 3/8"x30	

8003 C Cricchetto Zyklop Metal con passante quadro, attacco da 1/2"

- Forma affusolata. Leva lunga. Cricchetto in metallo al cromo molibdeno fucinato.
- Ingranaggio con doppio nottolino. Conferisce ai 38 denti l'effetto di una dentatura fine a 76 denti con angolo di richiamo di soli 4,7°.
- Facile inversione del senso della rotazione per mezzo del passante quadro reversibile
- Per inserti a bussola quadrati da 1/2" con sfera di fermo

8003 C Cricchetto Zyklop Metal con passante quadro, attacco da 1/2"



Code	EAN	□	mm	mm	mm	
05004063001	174055	1/2"	281,0	36	37	3

Zyklop Metal con levetta per invertire



Sistemazione incredibilmente compatta del kit per avere tanti utensili in poco spazio. Il kit di cricchetti si trova in una nuova borsa in materiale tessile molto resistente da sistemare anche in posizione verticale per trovare più facilmente gli utensili nello scaffale dell'officina; la borsa in materiale tessile non graffia le superfici delicate; peso e ingombro ridotti per un trasporto più facile. Con il trova-utensili "take it easy" con codice cromatico per le diverse dimensioni.

- Facile inversione del senso della rotazione grazie all'apposita levetta
- Forma snella con leva lunga
- Angolo di richiamo di soli 5 gradi

8100 SC 8 Kit con cricchetto Zyklop Metal con levetta di inversione, attacco da 1/2", metrico



Code	EAN			
05004078001	173881			1
		□	8004 C 1x 1/2"x281,0	
		●	8790 HMC 1x 10,0x37,0; 1x 11,0x37,0; 1x 12,0x37,0; 1x 13,0x37,0; 1x 14,0x37,0; 1x 15,0x37,0; 1x 16,0x37,0; 1x 17,0x37,0; 1x 18,0x37,0; 1x 19,0x37,0	
		□	8794 LC 1x 1/2"x250,0	
		□	8794 C 1x 1/2"x52,0	
		●	8784 C2 1x 5/16"x1/2"x50,0	
		+	851/2 Z PH 1x PH 2x32; 1x PH 3x32	
		+	867/2 Z TORX® 1x TX 20x35; 1x TX 25x35; 1x TX 27x35; 1x TX 30x35; 1x TX 40x35; 1x TX 45x35; 1x TX 50x35; 1x TX 55x35	
		○	840/2 Z 1x 5x30; 1x 6x30; 1x 8x30; 1x 10x30	

8100 SC 11 Kit con cricchetto Zyklop Metal con levetta di inversione, attacco da 1/2", in pollici



Code	EAN				
05004081001	173973				1
		8004 C	1x 1/2"x281,0		
		8790 HMC	1x 3/8"x37,0; 1x 7/16"x37,0; 1x 1/2"x37,0; 1x 9/16"x37,0; 1x 19/32"x37,0; 1x 5/8"x37,0; 1x 11/16"x37,0; 1x 3/4"x37,0; 1x 25/32"x37,0; 1x 13/16"x37,0		
		8794 LC	1x 1/2"x250,0		
		8794 C	1x 1/2"x52,0		
		8784 C2	1x 5/16"x1/2"x50,0		
		851/2 Z PH	1x PH 2x32; 1x PH 3x32		
		867/2 Z TORX®	1x TX 20x35; 1x TX 25x35; 1x TX 27x35; 1x TX 30x35; 1x TX 40x35; 1x TX 45x35; 1x TX 50x35; 1x TX 55x35		
		840/2 Z	1x 7/32"x30; 1x 1/4"x30; 1x 5/16"x30; 1x 3/8"x30		

8004 C Cricchetto Zyklop Metal con levetta di inversione, attacco da 1/2"

- Facile inversione del senso della rotazione grazie all'apposita levetta
- Forma snella con leva lunga
- Angolo di richiamo di soli 5 gradi
- Con blocco sicuro delle bussole

8004 C Cricchetto Zyklop Metal con levetta di inversione, attacco da 1/2"



Code	EAN						
05004064001	174062	1/2"	281,0	34	37		3

8790 C Impaktor Chiave a bussola, attacco da 1/2"

Chiave bussola Impaktor per l'uso con avvitatori a massa battente elettrici o aria compressa con attacco da 12,5 mm=1/2". La tecnologia Impaktor garantisce una durata superiore alla media anche in condizioni estreme. C

on il trova-utensili Take it easy: con identificazione cromatica per trovare più facilmente la bussola adatta. Con profilo esagonale e scanalatura con foro.

Il profilo esagonale rende possibile la trasmissione di elevate forze e sollecita in modo minore il bordo del dado e/o della testa della vite rispetto ad un profilo poligonale. Per viti e dadi a testa esagonale esterna.

- Per l'uso con avvitatori a massa battente elettrici o aria compressa con attacco da 12,5 mm=1/2"
- Con tecnologia Impaktor per una longevità straordinaria
- Il profilo esagonale facilita la trasmissione di elevate forze. Il profilo preciso e ideale per l'avvitamento con elevate forze
- Con il trova-utensili "take it easy": identificazione cromatica a seconda della misura
- Con foro trasversale e scanalatura dell'anello per il fissaggio di perno di bloccaggio e O Ring degli utensili elettrici

8790 C Impaktor Chiave a bussola, attacco da 1/2"



Code	EAN						
05004570001	210012		13,0	38,0	21,0	24,0	1
05004571001	210029		14,0	38,0	22,0	24,0	1
05004572001	210036		15,0	38,0	24,0	24,0	1
05004573001	210043		16,0	38,0	24,0	24,0	1
05004574001	210050		17,0	38,0	26,0	26,0	1
05004575001	210067		18,0	38,0	28,0	28,0	1
05004576001	210074		19,0	38,0	28,0	28,0	1
05004577001	210081		20,0	38,0	26,0	30,0	1
05004578001	210098		21,0	38,0	26,0	30,0	1

Belt C Impaktor 1 Kit chiavi a bussola, con attacco da 1/2"

Robusto cinturino tessile (Belt) nel tipico Wera Design con 9 chiavi a bussola Impaktor in uno spazio ridotto. Un agevole meccanismo rotante provvede ad un sicuro fissaggio e nel contempo facile prelievo delle bussole.

Completo di moschettone per il fissaggio ai passanti della cintura o alle custodie. Con striscia autoaderente per un facile fissaggio p. es a parete, scaffale, officina mobile e sistema di trasporto utensili Wera 2go. Bussole Impaktor per l'uso con avvitatori a massa battente elettrici o aria compressa con attacco 12,5 mm = 1/2",

La tecnologia Impaktor garantisce una durata superiore alla media anche in condizioni estreme. Con il trova-utensili Take it easy: con identificazione cromatica per trovare più facilmente la bussola adatta. Con profilo esagonale e scanalatura con foro. Il profilo esagonale rende possibile la trasmissione di elevate forze e sollecita in modo minore il bordo del dado e/o della testa della vite rispetto ad un profilo poligonale. Per viti e dadi a testa esagonale esterna.

- 9-pezzi Serie bussole su robusto cinturino tessile 1/2"
- Agevole meccanismo di rotazione per un facile prelievo dell'utensile
- Particolarmente adatto per l'impiego con comuni avvitatori a massa battente
- Con il trova-utensili "take it easy": identificazione cromatica a seconda della misura
- Adatto per il fissaggio a parete, scaffale, officina mobile e sistema di trasporto utensili Wera 2go

Belt C Impaktor 1 Kit chiavi a bussola, con attacco da 1/2"



Code	EAN		
05004580001	210104		1
		● 8790 C Impaktor 1x 13,0x38,0; 1x 14,0x38,0; 1x 15,0x38,0; 1x 16,0x38,0; 1x 17,0x38,0; 1x 18,0x38,0; 1x 19,0x38,0; 1x 20,0x38,0; 1x 21,0x38,0	
		Belt C Impaktor 0/9 1x 71,0x210,0	
		Nastro autoaderente 30 1x 30,0x200,0	

Listello magnetico serie bussole C Impaktor 1, attacco da 1/2"

Listello magnetico con 9 bussole Impaktor per l'impiego con avvitatori elettrici o pneumatici con attacco 12,5 mm=1/2". La tecnologia Impaktor garantisce una straordinaria longevità anche in caso di sollecitazioni estreme.

Il profilo esagonale facilita la trasmissione di elevate coppie e al contempo precisione e protezione del profilo.

Con trova-utensili Take it easy: con identificazione cromatica a seconda della misura - per trovare con facilità e rapidamente l'utensile desiderato.

Il listello magnetico consente il fissaggio temporaneo a superfici metalliche e dispone, grazie alla funzione Twist to unlock, di un sistema sicuro di bloccaggio e sbloccaggio.

- 9 pezzi assortimento bussole su listello magnetico 1/2"
- Per l'uso con avvitatori a massa battente elettrici o aria compressa con attacco da 12,5 mm=1/2"
- Con tecnologia Impaktor per una longevità straordinaria
- Il profilo esagonale facilita la trasmissione di elevate forze. Il profilo preciso e ideale per l'avvitamento con elevate forze
- Con foro trasversale e scanalatura dell'anello per il fissaggio di perno di bloccaggio e O Ring degli utensili elettrici

Listello magnetico serie bussole C Impaktor 1, attacco da 1/2"



Code	EAN		
05005490001	223289		1
		● 8790 C Impaktor 1x 13,0x38,0; 1x 14,0x38,0; 1x 15,0x38,0; 1x 16,0x38,0; 1x 17,0x38,0; 1x 18,0x38,0; 1x 19,0x38,0; 1x 20,0x38,0; 1x 21,0x38,0	
		9602 1x 30,0x370,0	

8790 C Chiave a bussola Impaktor Deep, attacco da 1/2"

Bussolle Impaktor lunghe per l'impiego con avvitatori elettrici o pneumatici con attacco 12,5 mm=1/2".

Per avvitiamenti in profondità e barre filettate sporgenti. La tecnologia Impaktor garantisce una straordinaria longevità anche in caso di sollecitazioni estreme.

Con trova-utensili Take it easy: con identificazione cromatica a seconda della misura – per trovare con facilità e rapidamente l'utensile desiderato.

Con profilo esagonale e scanalatura per la sfera di fermo. Il profilo esagonale facilita la trasmissione di elevate coppie e sollecita in modo minore il bordo del dado e/o la testa della vite rispetto ad un profilo poligonale. Per viti e dadi esagonali.

- Chiavi a bussola Impaktor per sollecitazioni estreme; per l'impiego con avvitatori elettrici o pneumatici con attacco 12,5 mm=1/2"
- Chiave bussola lunga per avvitiamenti in profondità, anche per aste filettate sporgenti in spazi ristretti
- Con foro trasversale e scanalatura dell'anello per il fissaggio di perno di bloccaggio e O Ring degli utensili elettrici

8790 C Chiave a bussola Impaktor Deep, attacco da 1/2"



Code	EAN		mm	mm	mm	mm	
05004830001	221926		13,0	83,0	21,0	24,0	1
05004831001	221933		14,0	83,0	22,0	24,0	1
05004832001	221940		15,0	83,0	24,0	24,0	1
05004833001	221957		16,0	83,0	24,0	24,0	1
05004834001	221964		17,0	83,0	26,0	26,0	1
05004835001	221995		18,0	83,0	28,0	28,0	1
05004836001	222008		19,0	83,0	28,0	28,0	1
05004837001	222015		21,0	83,0	30,0	27,0	1
05004838001	222107		22,0	83,0	32,0	28,0	1
05004839001	222114		24,0	83,0	34,0	30,0	1
05004840001	222121		27,0	83,0	38,0	33,0	1

8790 C Impaktor Deep Set 1

Assortimento con 11 chiavi bussola Impaktor Deep per l'impiego con avvitatori elettrici o pneumatici a massa battente con attacco 12,5 mm = 1/2". Versione lunga per avvitiamenti in profondità e barre filettate sporgenti. La tecnologia Impaktor garantisce una più elevata longevità dell'utensile anche con estreme sollecitazioni. Il profilo esagonale impiegato consente una elevata trasmissione della coppia, garantendo altresì precisione e salvaguardia del profilo.

Con trova-utensili "Take it easy" con identificazione cromatica a seconda del profilo e marchiatura della misura per trovare più facilmente e più velocemente l'utensile necessario.

- Chiavi a bussola lunghe attacco da 1/2" per avvitiamenti in profondità e aste filettate sporgenti
- Per l'uso con avvitatori a massa battente elettrici o aria compressa con attacco da 12,5 mm = 1/2"
- Con tecnologia Impaktor per una longevità straordinaria
- Il profilo esagonale facilita la trasmissione di elevate forze. Il profilo preciso e ideale per l'avvitamento con elevate forze
- Con foro trasversale e scanalatura dell'anello per il fissaggio di perno di bloccaggio e O Ring degli utensili elettrici
- Con il trova-utensili "Take it easy": identificazione cromatica a seconda della misura
- In robusta custodia in materiale tessile

8790 C Impaktor Deep Set 1

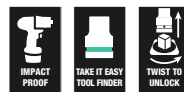

Code	EAN		
05004841001	224088		1
		8790 C Impaktor Deep 1x 13,0x83,0; 1x 14,0x83,0; 1x 15,0x83,0; 1x 16,0x83,0; 1x 17,0x83,0; 1x 18,0x83,0; 1x 19,0x83,0; 1x 21,0x83,0; 1x 22,0x83,0; 1x 24,0x83,0; 1x 27,0x83,0	

8790 HMC Chiave a bussola Zyklus, attacco da 1/2"

- Insetti a bussola Zyklus da 1/2"
- Per l'uso manuale e automatico (non con avvitatore a percussione)
- Zigrinatura all'estremità posteriore per una maggiore maneggevolezza durante l'uso manuale
- Con scanalatura per la sfera di fermo
- Con il trova-utensili "take it easy" con codice cromatico per le diverse misure

8790 HMC Chiave a bussola Zyklus, attacco da 1/2"



Code	EAN							
Code	4013288		mm		mm	mm	mm	
05003601001	120618		10,0		37,0	15,5	24,0	1
05003602001	120625		11,0		37,0	16,5	24,0	1
05003603001	120656		12,0		37,0	17,5	24,0	1
05003604001	120663		13,0		37,0	19,0	24,0	1
05003605001	120670		14,0		37,0	20,0	24,0	1
05003606001	120687		15,0		37,0	21,0	24,0	1
05003607001	120694		16,0		37,0	22,5	24,0	1
05003608001	120700		17,0		37,0	24,0	26,0	1
05003609001	120717		18,0		37,0	25,0	26,0	1
05003610001	120724		19,0		37,0	26,5	26,0	1
05003611001	120731		20,0		37,0	28,0	26,0	1
05003612001	120748		21,0		37,0	29,0	26,0	1
05003613001	120755		22,0		37,0	30,5	26,0	1
05003614001	120762		24,0		37,0	33,0	28,0	1
05003615001	120779		27,0		40,0	36,5	32,0	1
05003616001	120786		30,0		42,0	40,0	34,0	1
05003617001	120793		32,0		42,0	42,0	36,0	1
05003618001	120809			3/8"	37,0	15,5	24,0	1
05003619001	120816			7/16"	37,0	16,5	24,0	1
05003620001	120823			1/2"	37,0	19,0	24,0	1
05003621001	120830			9/16"	37,0	20,0	24,0	1
05003622001	120847			19/32"	37,0	21,0	24,0	1
05003623001	120854			5/8"	37,0	22,5	24,0	1
05003624001	120861			11/16"	37,0	25,5	26,0	1
05003625001	120878			3/4"	37,0	26,5	26,0	1
05003626001	120885			25/32"	37,0	28,0	26,0	1
05003627001	120892			13/16"	37,0	29,0	26,0	1
05003628001	120908			7/8"	37,0	30,5	26,0	1
05003629001	120915			15/16"	37,0	33,0	28,0	1
05003630001	120922			31/32"	37,0	33,0	28,0	1
05003631001	120939			1"	40,0	36,5	32,0	1
05003632001	120946			1 1/16"	40,0	36,5	32,0	1
05003633001	120953			1 1/8"	40,0	40,0	34,0	1
05003634001	120960			1 3/16"	42,0	40,0	34,0	1
05003635001	120977			1 1/4"	42,0	42,0	36,0	1

8790 HMC HF Chiave a bussola Zyklus, attacco da 1/2", con funzione di ritegno

- Bussola (non impact) per l'uso manuale o con l'avvitatore
- La funzione di ritegno evita che le viti cadano dall'utensile
- Con il trova-utensili "take it easy" con codice cromatico per le diverse misure
- Cromo-vanadio, cromato opaco
- Con scanalatura per la sfera di fermo, zigrinatura all'estremità posteriore per una maggiore maneggevolezza

8790 HMC HF Chiave a bussola Zyklus, attacco da 1/2", con funzione di ritegno



Code	EAN							
Code	4013288		mm	mm	mm	mm	mm	
05003730001	180957		10,0	37,0	17,8	23,5	10,4	1
05003731001	180964		11,0	37,0	18,8	23,5	10,4	1
05003732001	180971		12,0	37,0	20,4	23,5	11,4	1
05003733001	181022		13,0	37,0	21,4	23,5	11,4	1
05003734001	181039		14,0	37,0	22,6	23,5	11,4	1
05003735001	181046		15,0	37,0	23,6	23,5	12,0	1
05003736001	181053		16,0	37,0	25,0	23,5	12,0	1
05003737001	181060		17,0	37,0	26,8	23,5	12,5	1
05003738001	181077		18,0	37,0	28,0	23,5	12,5	1
05003739001	181084		19,0	37,0	29,2	23,5	14,0	1

Belt C 1 Kit Zyklop chiavi a bussola, con attacco da 1/2", con funzione di ritegno

Robusto cinturino tessile nel tipico Wera Design con 6 bussole più un utensile per l'estrazione di dadi, in uno spazio ristretto. Un agevole meccanismo rotante provvede ad un sicuro fissaggio e nel contempo anche ad un facile prelievo delle bussole.

Con il trova-utensili "take it easy" con identificazione cromatica a seconda della misura per trovare più facilmente e più velocemente l'utensile necessario. Completo di moschettone per il fissaggio ai passanti o alle custodie.

Bussole con funzione di ritegno per avvitiamenti confortevoli con un minor rischio di perdita della vite nella fase di inserimento nel pezzo da fissare.

Con striscia autoaderente posta posteriormente per un facile fissaggio p.es. a parete, scaffale, officina mobile e sistema di trasporto utensili Wera 2go.

- 7 pezzi, serie bussole su robusto cinturino tessile, 1/2"
- Bussole con funzione di ritegno per viti/dadi
- Agevole meccanismo di rotazione per un facile prelievo dell'utensile
- Con il trova-utensili "take it easy" con codice cromatico per le diverse misure
- Adatto per il fissaggio a parete, scaffale, officina mobile e sistema di trasporto utensili Wera 2go

Belt C 1 Kit Zyklop chiavi a bussola, con attacco da 1/2", con funzione di ritegno



Code	EAN		
05003995001	204400		1
		● 8790 HMC HF 1x 10,0x37,0; 1x 13,0x37,0; 1x 15,0x37,0; 1x 16,0x37,0; 1x 17,0x37,0; 1x 19,0x37,0	
		Utensile per l'estrazione dadi 1x 14,0x43,0	
		Belt C 0/6 1x 45,0x275,0	
		Nastro autoaderente 30 1x 30,0x200,0	

Listello magnetico serie bussole C Imperial 1 Zyklop, attacco da 1/2"

Listello magnetico con 9 chiavi bussola per impiego manuale e automatico (non impact), 1/2". Il meccanismo di rotazione agevole garantisce una tenuta sicura e un facile prelievo della bussola.

Con trovautensili Take it easy: con identificazione cromatica a seconda della misura - per trovare con facilità e rapidamente l'utensile desiderato.

Il listello magnetico consente il fissaggio temporaneo a superfici metalliche e dispone, grazie alla funzione Twist to unlock, di un sistema sicuro di bloccaggio e sbloccaggio.

- 9 pezzi assortimento bussole su listello magnetico 1/2"
- Listello magnetico con presa sicura della bussola come anche un facile prelievo (Twist to unlock) per il fissaggio temporaneo a parete, scaffale o officina mobile
- Agevole meccanismo di rotazione per un facile prelievo dell'utensile
- Con il trova-utensili "take it easy": identificazione cromatica a seconda della misura

Listello magnetico serie bussole C Imperial 1 Zyklop, attacco da 1/2"



Code	EAN		
05005480001	223296		1
		● 8790 HMC 1x 3/8"x37,0; 1x 7/16"x37,0; 1x 1/2"x37,0; 1x 9/16"x37,0; 1x 5/8"x37,0; 1x 11/16"x37,0; 1x 3/4"x37,0; 1x 7/8"x37,0; 1x 1"x40,0	
		9602 1x 30,0x370,0	

8790 HMC HF 1 Kit Zyklop di chiavi a bussola con funzione di ritegno

Kit di bussole con funzione di ritegno per avvitare in maniera confortevole e ridurre il pericolo che la vite cada durante l'avvicinamento al pezzo.

- Borsa in materiale tessile molto resistente, di peso e ingombro ridotti
- Inserti a bussola (non impact) per avvitiamenti manuali o con l'avvitatore
- La funzione di ritegno evita che le viti cadano dall'utensile
- Con il trova-utensili "take it easy" con codice cromatico per le diverse misure
- Zigrinatura all'estremità posteriore della bussola per una maggiore maneggevolezza

8790 HMC HF 1 Kit Zyklop di chiavi a bussola con funzione di ritegno



Code	EAN			
05004203001	184238			1
		8790 HMC HF 1x 10,0x37,0; 1x 11,0x37,0; 1x 12,0x37,0; 1x 13,0x37,0; 1x 14,0x37,0; 1x 15,0x37,0; 1x 16,0x37,0; 1x 17,0x37,0; 1x 18,0x37,0; 1x 19,0x37,0		
		Nastro autoaderente 120 1x 50,0x120,0		

8790 C Wheel Impaktor Chiave a bussola, attacco da 1/2"

Chiave a bussola Impaktor, 1/2", per l'uso con avvitatori a massa battente; con rivestimento plastico rotante a corsa libera per una più elevata velocità di lavoro, migliore guida durante l'avvitamento e una protezione aggiuntiva del cerchio.

- Per l'impiego con avvitatori a massa battente elettrici o aria compressa con attacco da 12,5 mm=1/2"
- Versione Impaktor per prestazioni estremamente elevate
- Il profilo esagonale facilita la trasmissione di elevate forze. Il profilo preciso e ideale per l'avvitamento con elevate forze
- Con il trova-utensili "take it easy" con codice cromatico per le diverse misure

8790 C Wheel Impaktor Chiave a bussola, attacco da 1/2"



Code	EAN							
05004590001	210739		17,0	85,0	30,0			1
05004591001	210746		19,0	85,0	30,0			1
05004592001	210753		21,0	85,0	32,0			1

Wheel Impaktor C Set 1 Kit chiavi a bussola, con attacco da 1/2"

3 chiavi a bussola Impaktor per cerchi auto con attacco da 1/2", per l'uso con avvitatori a massa battente, rivestimento plastico rotante a corsa libera per una più elevata velocità di lavoro, migliore guida durante l'avvitamento e una protezione aggiuntiva del cerchio. Inserto in plastica interno a protezione delle superfici dei bulloni.

Wheel Impaktor C Set 1 Kit chiavi a bussola, con attacco da 1/2"



Code		EAN	1
05004595001	210760	4013288	
		● 8790 C Wheel Impaktor	
		1x 17,0x85,0x30,0; 1x 19,0x85,0x30,0;	
		1x 21,0x85,0x32,0	

8790 HMC Deep Chiave a bussola, attacco da 1/2"

Chiave a bussola lunga 1/2" per l'uso manuale e automatico (ISO 2725-Teil 3) con cavità per la sfera di fermo; per viti e dadi a testa esagonale esterna. Per l'uso manuale e automatico (non con avvitatori a massa battente) anche nel caso di avvitiamenti in profondità e aste filettate sporgenti.

Trova-utensili Take it easy: con identificazione cromatica e indicazione della misura a grandi caratteri per trovare più facilmente la bussola adatta. Antiscivolo per afferrare con facilità anche con le mani oleose. Il profilo esagonale rende possibile la trasmissione di elevate forze e sollecita in modo minore il bordo del dado e/o della testa della vite rispetto ad un profilo poligonale. Cricchetti con meccanismo di dentatura fine, grazie al loro ridotto angolo di ripresa, rendono superfluo l'impiego di un profilo poligonale, anche in spazi ristretti.

- Chiavi a bussola lunghe per avvitiamenti in profondità come anche aste filettate sporgenti in spazi ristretti
- Il profilo esagonale facilita la trasmissione di elevate forze. Il profilo preciso e ideale per l'avvitamento con elevate forze.
- Zigrinatura all'estremità posteriore per una maggiore maneggevolezza durante l'uso manuale
- In acciaio al cromo-vanadio

8790 HMC Deep Chiave a bussola, attacco da 1/2"



Code	EAN	mm	mm	mm	mm	
05004550001	210562	10,0	83,0	15,5	21,8	1
05004551001	210579	11,0	83,0	16,7	22,0	1
05004552001	210586	12,0	83,0	18,0	22,0	1
05004553001	210593	13,0	83,0	19,2	22,0	1
05004554001	210609	14,0	83,0	20,5	22,0	1
05004555001	210616	15,0	83,0	22,0	20,7	1
05004556001	210623	16,0	83,0	22,0	20,7	1
05004557001	210630	17,0	83,0	24,0	22,2	1
05004558001	210647	18,0	83,0	26,0	23,2	1
05004559001	210654	19,0	83,0	26,0	23,2	1
05004560001	210661	20,0	83,0	28,0	25,2	1
05004561001	210678	21,0	83,0	28,0	25,2	1
05004562001	210685	22,0	83,0	30,0	27,2	1
05004563001	210692	24,0	83,0	32,0	28,2	1

Belt C Deep 1 Kit chiavi a bussola, con attacco da 1/2"

- 6-pezzi Serie bussole su robusto cinturino tessile, 1/2"
- Agevole meccanismo di rotazione per un facile prelievo dell'utensile
- Chiavi a bussola lunghe attacco da 1/2" per avvitiamenti in profondità e aste filettate sporgenti
- Il profilo esagonale facilita la trasmissione di elevate forze. Il profilo preciso e ideale per l'avvitamento con elevate forze
- Con il trova-utensili "take it easy" con codice cromatico per le diverse misure

Belt C Deep 1 Kit chiavi a bussola, con attacco da 1/2"

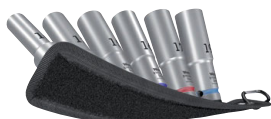

Code		EAN		
05004565001		210708		1
			8790 HMC Deep 1x 10,0x83,0; 1x 13,0x83,0; 1x 15,0x83,0; 1x 16,0x83,0; 1x 17,0x83,0; 1x 19,0x83,0	
			Belt C 0/6 1x 45,0x275,0	
			Nastro autoaderente 30 1x 30,0x200,0	

Listello magnetico serie bussole C Deep 1, attacco da 1/2"



Code		EAN		
05005470001		223272		1
			8790 HMC Deep 1x 10,0x83,0; 1x 13,0x83,0; 1x 15,0x83,0; 1x 16,0x83,0; 1x 17,0x83,0; 1x 19,0x83,0	
			9602 1x 30,0x370,0	

8790 HMC Deep Bussole con intaglio sul gambo, con attacco 1/2"

Inserto per bussole esagonali esterne e dadi, 1/2", versione lunga. Fessura laterale per il montaggio di connettori a inserimento.

Con scanalatura per la sfera. Per avvitiamenti manuali e con avvitatori e trapani elettrici (senza percussione).

- Scanalato lateralmente per il montaggio di connettori con cablaggio superiore e laterale

8790 HMC Deep Bussole con intaglio sul gambo, con attacco 1/2"



	EAN							
Code	4013288	mm	mm	mm	mm	mm	mm	
05138007001	233547	17,0	76,0	24,0	24,0	10,0		1

8767 C HF TORX® Zyklop inserto-bussola, attacco da 1/2", con funzione di ritegno vite

- Bussola (non impact) per l'uso manuale o con l'avvitatore
- La funzione di ritegno evita che le viti cadano dall'utensile
- Con il trova-utensili "take it easy" con codice cromatico per le diverse misure
- Zigrinatura all'estremità posteriore per una maggiore maneggevolezza
- Cromo-vanadio, cromato opaco

8767 C HF TORX® Zyklop inserto-bussola, attacco da 1/2", con funzione di ritegno vite



Code	EAN							
05003830001	183316		TX 20	60,0	16,4	23,5	21,5	1
05003850001	183545		TX 20	140,0	16,4	23,5	101,5	1
05003831001	183323		TX 25	60,0	16,4	23,5	21,5	1
05003851001	183552		TX 25	140,0	16,4	23,5	101,5	1
05003832001	183330		TX 27	60,0	16,4	23,5	21,5	1
05003852001	183569		TX 27	140,0	16,4	23,5	101,5	1
05003833001	183347		TX 30	60,0	16,4	23,5	21,5	1
05003853001	183576		TX 30	140,0	16,4	23,5	101,5	1
05003834001	183354		TX 40	60,0	16,4	23,5	21,5	1
05003854001	183583		TX 40	140,0	16,4	23,5	101,5	1
05003835001	183361		TX 45	60,0	16,4	23,5	21,5	1
05003855001	184443		TX 45	140,0	16,4	23,5	101,5	1
05003836001	183378		TX 50	60,0	21,4	23,5	21,5	1
05003856001	183606		TX 50	140,0	21,4	23,5	101,5	1
05003837001	183385		TX 55	60,0	21,4	23,5	21,5	1
05003857001	183613		TX 55	140,0	21,4	23,5	101,5	1
05003838001	183392		TX 60	60,0	21,4	23,5	21,5	1
05003858001	183620		TX 60	140,0	21,4	23,5	101,5	1

Belt C 3 TORX® HF Kit Zyklop inserti-bussola, per viti TORX®, con attacco da 1/2", con funzione di ritegno

Robusto cinturino tessile nel tipico Wera Design con 6 inserti bussola in uno spazio ristretto. Un agevole meccanismo rotante provvede ad un sicuro fissaggio e nel contempo anche ad un facile prelievo delle bussole.

Con il trova-utensili "take it easy" con identificazione cromatica a seconda della misura per trovare più facilmente e più velocemente l'utensile necessario. Completo di moschettone per il fissaggio ai passanti o alle custodie.

Bussole con funzione di ritegno per avvitiamenti confortevoli con un minor rischio di perdita della vite nella fase di inserimento nel pezzo da fissare. Con striscia autoaderente posta posteriormente per un facile fissaggio p.es. a parete, scaffale, officina mobile e sistema di trasporto utensili Wera 2go.

- 6-pezzi Serie bussole su robusto cinturino tessile, 1/2"
- Inserti bussola con i vantaggi della tecnologia inserti Wera
- Inserti bussola con funzione di ritegno viti
- Agevole meccanismo di rotazione per un facile prelievo dell'utensile
- Adatto per il fissaggio a parete, scaffale, officina mobile e sistema di trasporto utensili Wera 2go

Belt C 3 TORX® HF Kit Zyklop inserti-bussola, per viti TORX®, con attacco da 1/2", con funzione di ritegno



Code	EAN		
05003997001	204882		1
		8767 C HF 1x TX 25x60,0; 1x TX 30x60,0; 1x TX 40x60,0; 1x TX 45x60,0; 1x TX 50x60,0; 1x TX 55x60,0	
		Belt C 0/6 1x 45,0x275,0	
		Nastro autoaderente 30 1x 30,0x200,0	

Listello magnetico serie bussole C 4 Zyklop, attacco da 1/2"

Listello magnetico con 9 chiavi bussola per impiego manuale e automatico (non impact), 1/2". Il meccanismo di rotazione agevole garantisce una tenuta sicura e un facile prelievo della bussola.

Con trovautensili Take it easy: con identificazione cromatica a seconda della misura - per trovare con facilità e rapidamente l'utensile desiderato. Il listello magnetico consente il fissaggio temporaneo a superfici metalliche e dispone, grazie alla funzione Twist to unlock, di un sistema sicuro di bloccaggio e sbloccaggio.

- 9 pezzi assortimento bussole su listello magnetico 1/2"
- Listello magnetico con presa sicura della bussola come anche un facile prelievo (Twist to unlock) per il fissaggio temporaneo a parete, scaffale o officina mobile
- Agevole meccanismo di rotazione per un facile prelievo dell'utensile
- Con il trova-utensili "take it easy": identificazione cromatica a seconda della misura

Listello magnetico serie bussole C 4 Zyklop, attacco da 1/2"



Code	EAN		
05005460001	223265		1
		8790 HMC 1x 10,0x37,0; 1x 12,0x37,0; 1x 13,0x37,0; 1x 14,0x37,0; 1x 15,0x37,0; 1x 16,0x37,0; 1x 17,0x37,0; 1x 18,0x37,0; 1x 19,0x37,0	
		9602 1x 30,0x370,0	

8767 C TORX® HF 1 Kit Zyklop di inserti-bussola, per viti TORX®, con funzione di ritegno

- Borsa in materiale tessile molto resistente, di peso e ingombro ridotti

8767 C TORX® HF 1 Kit Zyklop di inserti-bussola, per viti TORX®, con funzione di ritegno



Code	EAN		
05004202001	184276		1
		8767 C HF 1x TX 20x60,0; 1x TX 25x60,0; 1x TX 27x60,0; 1x TX 30x60,0; 1x TX 40x60,0; 1x TX 45x60,0; 1x TX 50x60,0; 1x TX 55x60,0; 1x TX 60x60,0	

8767 C TORX® HF 2 Kit Zyklop di inserti-bussola, per viti TORX®, con funzione di ritegno

- Borsa in materiale tessile molto resistente, di peso e ingombro ridotti
- Versione lunga

8767 C TORX® HF 2 Kit Zyklop di inserti-bussola, per viti TORX®, con funzione di ritegno



Code	EAN		
05004211001	185464		1
		8767 C HF 1x TX 20x140,0; 1x TX 25x140,0; 1x TX 27x140,0; 1x TX 30x140,0; 1x TX 40x140,0; 1x TX 45x140,0	
		Nastro autoaderente 120 1x 50,0x120,0	

8767 C TORX® HF 3 Kit Zyklop di inserti-bussola, per viti TORX®, con funzione di ritegno

- Borsa in materiale tessile molto resistente, di peso e ingombro ridotti
- Versione lunga

8767 C TORX® HF 3 Kit Zyklop di inserti-bussola, per viti TORX®, con funzione di ritegno



Code	EAN		
05004212001	185471		1
		8767 C HF 1x TX 20x140,0; 1x TX 25x140,0; 1x TX 27x140,0; 1x TX 30x140,0; 1x TX 40x140,0; 1x TX 45x140,0; 1x TX 50x140,0; 1x TX 55x140,0; 1x TX 60x140,0	
		Nastro autoaderente 120 1x 50,0x120,0	

8740 C HF Zyklop Inserto-bussola, attacco da 1/2", confunzione di ritegno

- Bussola (non impact) per l'uso manuale o con l'avvitatore
- La funzione di ritegno evita che le viti cadano dall'utensile
- Con il trova-utensili "take it easy" con codice cromatico per le diverse misure
- Zigrinatura all'estremità posteriore per una maggiore maneggevolezza
- Cromo-vanadio, cromato opaco

8740 C HF Zyklop Inserto-bussola, attacco da 1/2", confunzione di ritegno



Code	EAN						
Code	4013288	mm	mm	mm	mm	mm	
05003820001	183217	4,0	60,0	14,0	21,5	21,5	1
05003840001	183484	4,0	140,0	14,0	21,5	101,5	1
05003821001	183224	5,0	60,0	14,0	21,5	21,5	1
05003841001	183491	5,0	140,0	14,0	21,5	101,5	1
05003822001	183231	6,0	60,0	14,0	21,5	21,5	1
05003842001	183507	6,0	140,0	14,0	21,5	101,5	1
05003823001	183248	7,0	60,0	14,0	23,5	21,5	1
05003843001	183514	7,0	140,0	14,0	23,5	101,5	1
05003824001	183255	8,0	60,0	16,0	23,5	21,5	1
05003844001	183521	8,0	140,0	16,0	23,5	101,5	1
05003825001	183262	10,0	60,0	16,0	23,5	21,5	1
05003845001	183538	10,0	140,0	16,0	23,5	101,5	1
05003826001	183279	12,0	60,0	21,0	23,5	23,0	1
05003827001	183286	14,0	60,0	22,0	23,5	23,0	1
05003828001	183293	17,0	60,0	24,5	25,5	23,0	1
05003829001	183309	19,0	60,0	26,5	27,5	23,0	1

Belt C 2 Kit Zyklop inserti-bussola per viti ad esagono cavo, con attacco da 1/2", con funzione di ritegno

Robusto cinturino tessile nel tipico Wera Design con 6 inserti bussola in uno spazio ristretto. Un agevole meccanismo rotante provvede ad un sicuro fissaggio e nel contempo anche ad un facile prelievo delle bussole.

Con il trova-utensili "take it easy" con identificazione cromatica a seconda della misura per trovare più facilmente e più velocemente l'utensile necessario. Completo di moschettone per il fissaggio ai passanti o alle custodie.

Bussole con funzione di ritegno per avvitiamenti confortevoli con un minor rischio di perdita della vite nella fase di inserimento nel pezzo da fissare. Con striscia autoaderente posta posteriormente per un facile fissaggio p.es. a parete, scaffale, officina mobile e sistema di trasporto utensili Wera 2go.

- 6-pezzi Serie bussole su robusto cinturino tessile, 1/2"
- Inserti bussola con i vantaggi della tecnologia inserti Wera
- Inserti bussola con funzione di ritegno viti
- Agevole meccanismo di rotazione per un facile prelievo dell'utensile
- Adatto per il fissaggio a parete, scaffale, officina mobile e sistema di trasporto utensili Wera 2go

Belt C 2 Kit Zyklop inserti-bussola per viti ad esagono cavo, con attacco da 1/2", con funzione di ritegno



	Code	EAN		
	05003996001	4013288 204424		1
			8740 C HF 1x 4,0x60,0; 1x 5,0x60,0; 1x 6,0x60,0; 1x 7,0x60,0; 1x 8,0x60,0; 1x 10,0x60,0	
			Belt C 0/6 1x 45,0x275,0	
			Nastro autoaderente 30 1x 30,0x200,0	

8740 C HF 1 Kit Zyklop di inserti-bussola per viti ad esagono cavo, con funzione di ritegno

- Borsa in materiale tessile molto resistente, di peso e ingombro ridotti

8740 C HF 1 Kit Zyklop di inserti-bussola per viti ad esagono cavo, con funzione di ritegno



	Code	EAN		
	05004201001	4013288 184283		1
			8740 C HF 1x 4,0x60,0; 1x 5,0x60,0; 1x 6,0x60,0; 1x 7,0x60,0; 1x 8,0x60,0; 1x 10,0x60,0; 1x 12,0x60,0; 1x 14,0x60,0; 1x 17,0x60,0	
			Nastro autoaderente 120 1x 50,0x120,0	

8740 C HF 2 Kit Zyklop di inserti-bussola per viti ad esagono cavo, con funzione di ritegno

- Borsa in materiale tessile molto resistente, di peso e ingombro ridotti
- Versione lunga

8740 C HF 2 Kit Zyklop di inserti-bussola per viti ad esagono cavo, con funzione di ritegno





	Code	EAN		
	05004210001	4013288 185457		1
			8740 C HF 1x 4,0x140,0; 1x 5,0x140,0; 1x 6,0x140,0; 1x 7,0x140,0; 1x 8,0x140,0; 1x 10,0x140,0	
			Nastro autoaderente 120 1x 50,0x120,0	

9529 C SB Chiave a gradino 1/2"

- 5-attacchi (3/8", 7/16", 1/2", 16 e 21 mm)
- Per cricchetti da 1/2"
- In acciaio al cromo vanadio

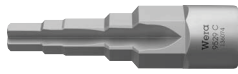
9529 C SB Chiave a gradino 1/2"





Code	EAN	 mm								
05136074001	228390	88,0								1

8796 LC Prolunga Zyklop con "flexible-lock" e manicotto flottante, da 1/2", lunga

- Per inserti a bussola quadrati da 1/2" con sfera di fermo
- Il dispositivo flexible-lock per bloccare l'utensile o cambiarlo ancora più velocemente
- Con manicotto flottante, per stringere e allentare viti e dadi in maniera ancora più veloce

8796 LC Prolunga Zyklop con "flexible-lock" e manicotto flottante, da 1/2", lunga





Code	EAN	 mm								
05003643001	121462	1/2"	250,0							1

8796 SC Prolunga Zyklop con "flexible-lock" e manicotto flottante, da 1/2", corta

- Per inserti a bussola quadrati da 1/2" con sfera di fermo
- Il dispositivo flexible-lock per bloccare l'utensile o cambiarlo ancora più velocemente
- Con manicotto flottante, per stringere e allentare viti e dadi in maniera ancora più veloce

8796 SC Prolunga Zyklop con "flexible-lock" e manicotto flottante, da 1/2", corta





Code	EAN	 mm								
05003642001	121455	1/2"	125,0							1

8794 LC Prolunga Zyklop con manicotto flottante, da 1/2", lunga

Prolunga Zyklop della Wera con manicotto flottante maneggevole per stringere e allentare viti e dadi in maniera ancora più veloce. In cromo-vanadio, cromato opaco.

8794 LC Prolunga Zyklop con manicotto flottante, da 1/2", lunga



Code	EAN	 mm								
05003638001	121431	1/2"	250,0							1

8794 SC Prolunga Zyklop con manicotto flottante, da 1/2", corta

Prolunga Zyklop della Wera con manicotto flottante maneggevole per stringere e allentare viti e dadi in maniera ancora più veloce. In cromo-vanadio, cromato opaco.

8794 SC Prolunga Zyklop con manicotto flottante, da 1/2", corta



Code	EAN	Icon	Length	Material	Weight	Volume	Unit
05003637001	121424	1/2"	125,0				1

8789 C Impugnatura Zyklop a "T", da 1/2"

Impugnatura a T Zyklop della Wera per trasmettere coppie ancora più elevate. Per bussole quadre da 1/2" con sfera di fermo. Con attacco scorrevole e quindi un utilizzo versatile. In pregiato cromo-vanadio, cromato opaco.

8789 C Impugnatura Zyklop a "T", da 1/2"



Code	EAN	Icon	Length	Material	Weight	Volume	Unit
05003636001	121530	1/2"	250,0				3

8795 C Giunto cardanico Zyklop, da 1/2"

Giunto cardanico Zyklop della Wera per bussole quadre da 1/2" con sfera di fermo.

8795 C Giunto cardanico Zyklop, da 1/2"



Code	EAN	Icon	Length	Material	Weight	Volume	Unit
05003640001	121547	1/2"	69,0				1

8794 C Prolunga snodabile "Wobble" per Zyklop, da 1/2"

Prolunga "Wobble" per il Zyklop della Wera. Con angolo d'inclinazione di 15° in tutte le direzioni. In questo modo si garantisce un lavoro sicuro e preciso in spazi ristretti e difficilmente raggiungibili.

8794 C Prolunga snodabile "Wobble" per Zyklop, da 1/2"



Code	EAN	Icon	Length	Material	Weight	Volume	Unit
05003639001	121448	1/2"	52,0				1

8784 C2 Raccordo Zyklop, da 1/2", da 5/16"

Adattatore da quadro ad esagonale. Per inserti esagonali da 5/16" secondo DIN ISO 1173-C 8 e per inserti della Wera delle serie 2. Con pinza a cambio rapido.

8784 C2 Raccordo Zyklop, da 1/2", da 5/16"



Code	EAN	Icon	Length	Material	Weight	Volume	Unit
05003641001	119353	5/16"	50,0	1/2"			1

8009 Zyklop Pocket Set 1

Cricchetto Zyklop compatto con alloggiamento inserti, per la tasca dei pantaloni. Attacco diretto magnetico per inserti 1/4" e bussole 3/8". Cambio utensile molto rapido grazie all'attacco non bloccabile.

La testa con blocco predefinito a 0°, 15° e 90° consente l'impiego come cricchetto e come giravite a cricchetto.

La dentatura fine con 72 denti garantisce un angolo di richiamo di solo 5°. Grande spettro di applicazione grazie ai 12 inserti integrati.

La robusta meccanica del cricchetto assicura sufficienti coppie. Perfetta combinazione di un cricchetto Zyklop con una serie di giravite da 12 pezzi.

- Cricchetto Zyklop compatto con alloggiamento inserti integrato
- L'attacco diretto magnetico trasforma il cricchetto da 3/8" in un giravite a cricchetto per inserti con attacco 1/4"
- Testa del cricchetto orientabile con 5 posizioni di blocco predefinite
- Cricchetto dentatura fine (72 denti) per un angolo di richiamo di soltanto 5°
- Alloggiamento inserti girevole imperdibile per un semplice prelievo e facile conservazione degli inserti

8009 Zyklop Pocket Set 1



Code	EAN		
05004280001	4013288 221834		1
		<input type="checkbox"/> 8009 1x 3/8"x1/4"x133,0	
		<input checked="" type="checkbox"/> 851/1 BTZ 1x PH 1x25; 1x PH 2x25	
		<input checked="" type="checkbox"/> 855/1 BTZ 1x PZ 1x25; 1x PZ 2x25	
		<input checked="" type="checkbox"/> 867/1 TORX® BTZ 1x TX 10x25; 1x TX 15x25; 1x TX 20x25; 1x TX 25x25	
		<input type="checkbox"/> 840/1 BTZ 1x 3,0x25; 1x 4,0x25; 1x 5,0x25; 1x 6,0x25	

8009 Zyklop Pocket Imperial Set 1



Code	EAN		
05004282001	4013288 221841		1
		<input type="checkbox"/> 8009 1x 3/8"x1/4"x133,0	
		<input checked="" type="checkbox"/> 851/1 BTZ 1x PH 1x25; 1x PH 2x25	
		<input checked="" type="checkbox"/> 867/1 TORX® BTZ 1x TX 10x25; 1x TX 15x25; 1x TX 20x25; 1x TX 25x25	
		<input type="checkbox"/> 840/1 Z 1x 1/8"x25; 1x 5/32"x25; 1x 3/16"x25; 1x 1/4"x25	
		<input type="checkbox"/> 868/1 Z 1x # 1x25; 1x # 2x25	

8009 Zyklop Pocket Set 2

Cricchetto Zyklop compatto con alloggiamento inserti, per la tasca dei pantaloni. Attacco diretto magnetico per inserti 1/4" e bussole 3/8". Cambio utensile molto rapido grazie all'attacco non bloccabile.

La testa con blocco predefinito a 0°, 15° e 90° consente l'impiego come cricchetto e come giravite a cricchetto. La dentatura fine con 72 denti garantisce un angolo di richiamo di solo 5°. Grande spettro di applicazione grazie ai 12 inserti integrati. La robusta meccanica del cricchetto assicura sufficienti coppie.

Perfetta combinazione di un cricchetto Zyklop con una serie di giravite da 12 pezzi Il porta-inserti da 75 mm per inserti da 1/4" può essere utilizzato come prolunga. Include bussole nelle misure più correnti. 1 robusto supporto tessile 9468 per fissaggio alla cintura; adatto altresì per l'aggancio al sistema Wera 2go.

- Cricchetto Zyklop compatto con alloggiamento inserti integrato
- L'attacco diretto magnetico trasforma il cricchetto da 3/8" in un giravite a cricchetto per inserti con attacco 1/4"
- Testa del cricchetto orientabile con 5 posizioni di blocco predefinite
- Cricchetto dentatura fine (72 denti) per un angolo di richiamo di soltanto 5°
- Alloggiamento inserti girevole imperdibile per un semplice prelievo e facile conservazione degli inserti
- Manicotto universale in acciaio Inox con potente magnete permanente, utilizzabile come prolunga
- Robusto supporto tessile per fissaggio alla cintura; adatto altresì per l'aggancio al sistema Wera 2go

8009 Zyklop Pocket Set 2



Code	EAN		
05004281001	4013288 223050		1
		8009 1x 3/8"x1/4"x133,0	
		893/1/1 1x 1/4"x75	
		851/1 BTZ 1x PH 1x25; 1x PH 2x25	
		855/1 BTZ 1x PZ 1x25; 1x PZ 2x25	
		867/1 TORX® BTZ 1x TX 10x25; 1x TX 15x25; 1x TX 20x25; 1x TX 25x25	
		840/1 BTZ 1x 3,0x25; 1x 4,0x25; 1x 5,0x25; 1x 6,0x25	
		8790 HMB 1x 8,0x29,0; 1x 10,0x29,0; 1x 13,0x29,0	
		9468 1x 155,0x65,0	
		Nastro autoaderente 70 1x 50,0x70,0	

8009 Zyklop Pocket Imperial Set 2



Code	EAN		
05004283001	4013288 223067		1
		8009 1x 3/8"x1/4"x133,0	
		893/1/1 1x 1/4"x75	
		851/1 BTZ 1x PH 1x25; 1x PH 2x25	
		867/1 TORX® BTZ 1x TX 10x25; 1x TX 15x25; 1x TX 20x25; 1x TX 25x25	
		840/1 Z 1x 1/8"x25; 1x 5/32"x25; 1x 3/16"x25; 1x 1/4"x25	
		868/1 Z 1x # 1x25; 1x # 2x25	
		8790 HMB 1x 5/16"x29,0; 1x 3/8"x29,0; 1x 1/2"x29,0	
		9468 1x 155,0x65,0	
		Nastro autoaderente 70 1x 50,0x70,0	

Zyklop Pocket

Combinazione completa e salvaspazio cricchetto/giravite. Cricchetto Zyklop compatto con alloggiamento inserti, tascabile. Attacco magnetico diretto per inserti da 1/4" e bussole da 3/8". Cambio utensile molto rapido grazie all'attacco non bloccabile.

La testa, bloccabile a 0°, 15° e 90° rende possibile l'impiego dell'utensile sia come cricchetto sia come giravite a cricchetto. La dentatura fine con 72 denti consente un angolo di richiamo ridotto di soltanto 5°.

Ampio spettro di impiego grazie ai 12 inserti integrati. La robusta meccanica del cricchetto garantisce coppie sufficienti. Perfetta combinazione di cricchetto Zyklop con set giravite da 12 pezzi. Il portainseri da 75 mm per inserti da 1/4" può essere utilizzato come prolunga. Inclusive bussole nelle misure correnti. In custodia tessile, adatta per l'aggancio al sistema Wera 2go.

- Cricchetto compatto Zyklop con alloggiamento inserti integrato
- L'attacco diretto magnetico trasforma il cricchetto da 3/8" in un giravite/cricchetto per inserti da 1/4"
- Testa del cricchetto orientabile con 5 posizioni di blocco predefinite
- Cricchetto reversibile a denti fini (72 denti) per un angolo di richiamo ridotto di soli 5°
- Alloggiamento inserti girevole e imperdibile per un rapido prelievo una tenuta sicura degli inserti

8009 Zyklop Pocket Set 3



Code	EAN			
05004284001	227560			1
		8009	1x 3/8"x1/4"x133,0	
		8794 SB	1x 3/8"x125,0	
		893/1/1	1x 1/4"x75	
		8790 HMB	1x 6,0x29,0; 1x 7,0x29,0; 1x 8,0x29,0; 1x 9,0x29,0; 1x 10,0x29,0; 1x 11,0x29,0; 1x 12,0x29,0; 1x 13,0x29,0; 1x 14,0x29,0; 1x 15,0x29,0; 1x 16,0x30,0; 1x 17,0x30,0	
		851/1 BTZ	1x PH 1x25; 1x PH 2x25	
		855/1 BTZ	1x PZ 1x25; 1x PZ 2x25	
		867/1 TORX® BTZ	1x TX 10x25; 1x TX 15x25; 1x TX 20x25; 1x TX 25x25	
		840/1 BTZ	1x 3,0x25; 1x 4,0x25; 1x 5,0x25; 1x 6,0x25	
		Nastro autoaderente 120	1x 50,0x120,0	

8009 Zyklop Pocket Set 4



Code	EAN			
05004285001	227591			1
		8009	1x 3/8"x1/4"x133,0	
		8794 SB	1x 3/8"x125,0	
		893/1/1	1x 1/4"x75	
		8790 HMB	1x 8,0x29,0; 1x 9,0x29,0; 1x 10,0x29,0; 1x 12,0x29,0; 1x 14,0x29,0; 1x 16,0x30,0; 1x 1/4"x29,0; 1x 3/16"x29,0; 1x 3/8"x29,0; 1x 7/16"x29,0; 1x 1/2"x29,0; 1x 9/16"x29,0	
		851/1 BTZ	1x PH 1x25; 1x PH 2x25	
		867/1 TORX® BTZ	1x TX 10x25; 1x TX 15x25	
		800/1 BTZ	1x 0,8x5,5x25; 1x 1,2x6,5x25	
		840/1 BTZ	1x 4,0x25; 1x 6,0x25	
		840/1 Z	1x 3/16"x25; 1x 1/4"x25	
		868/1 Z	1x # 1x25; 1x # 2x25	
		Nastro autoaderente 120	1x 50,0x120,0	

Koloss - Il cricchetto martello !



Il cricchetto con funzione di martello. Il Koloss può essere usato come cricchetto reversibile e come cricchetto. Resiste a coppie di almeno 600 Nm. L'ingranaggio con doppio nottolino e l'angolo di richiamo minimo di soli 6° permettono di avvitare in maniera veloce e precisa anche in spazi ristretti.

E la cosa migliore: nemmeno con i colpi più forti si riesce a rompere il cricchetto. Impugnatura Kraftform multicomponente che resiste alla pressione, alla trazione e ai colpi; all'estremità dell'impugnatura si trova un attacco per la prolunga Koloss 8780 C e per il punzone estensibile Koloss 8781 C. Inoltre compreso nel kit 1 pad per proteggere materiali e superfici; 1 prolunga Koloss per trasmettere coppie ancora più elevate, 1 perno di sblocco e 1 fondina in modo da aver il Koloss sempre a portata di mano.

- Resiste a coppie di almeno 600 Nm
- Con attacco quadro maschio passante per il serraggio a destra e a sinistra
- Con funzione di martello
- Impugnatura Kraftform multicomponente che resiste alla pressione, alla trazione e ai colpi
- Cricchetto a dentatura fine, angolo di richiamo ridotto di soli 6°

8002 C Koloss All Inclusive Set con attacco da 1/2"



Code	EAN		
05133862001	4013288 162403		1
		8002 C 1x 1/2"x341,0	
		8782 C 1x 2x50,0	
		8780 C 1x 341,0x137	
		8000 E 1x 40,5	
		8000 HLF 1x 175,0x75,0	

8002 C Koloss 1/2" con attacco da 1/2"



Code	EAN		
05003692001	4013288 144607		1
		8002 C 1x 1/2"x341,0	
		8782 C 1x 2x50,0	
		8000 HLF 1x 175,0x75,0	

8780 C Prolunga per Koloss

Prolunga per il Koloss della Wera in acciaio cromo-molibdeno bonificato, tenace ed elastico. Da usare come prolunga per il Koloss 8002 C per trasmettere coppie ancora più elevate. Impugnatura Kraftform multicomponente che resiste alla pressione, alla trazione e ai colpi. Avvisi di sicurezza indelebili al laser.

8780 C Prolunga per Koloss



	EAN	⌀	ℓ							
Code	4013288	mm	mm							
05003695001	144614	341,0	137							1

8781 C Punzone di espansione per Koloss

Punzone estensibile per il Koloss della Wera. Per la centratura di occhielli e fori: punzone conico in acciaio cromo-molibdeno temprato, tenace ed elastico.

8781 C Punzone di espansione per Koloss



	EAN	⌀	ℓ							
Code	4013288	mm	mm							
05003696001	144683	50	135,0							1

8782 C Kit di protezione in gomma per Koloss

Rivestimenti protettivi per il Koloss della Wera. Per proteggere materiali e superfici dei pezzi. Materiale flessibile elastomero termoplastico che garantisce un'elasticità duratura e un'elevata protezione.

8782 C Kit di protezione in gomma per Koloss



	EAN	#	mm							
Code	4013288	#	mm							
05003697001	144690	2	50,0							1

8000 E Perno di sblocco



	EAN	⌀								
Code	4013288	mm								
05136400001	194633	40,5								1

Cinturino tessile C (belt), per 6 pezzi, vuoto

- Cinturino per 6 bussole/inserti bussola, 1/2"
- Con moschettone
- Agevole meccanismo di rotazione per un facile prelievo dell'utensile
- Adatto per il fissaggio a parete, scaffale, officina mobile e sistema di trasporto utensili Wera 2go

Cinturino tessile C (belt), per 6 pezzi, vuoto



	EAN									
Code	4013288									
05003892001	205797									1

Belt C 0/6
1x 45,0x275,0

Nastro autoaderente 30
1x 30,0x200,0

9602 Listello magnetico bussole, 1/2", vuoto

1 Listello magnetico per bussole, vuoto. Per 10 chiavi bussola e/o inserti bussola con attacco 1/2".

Il listello magnetico consente il fissaggio temporaneo a superfici metalliche e dispone, grazie alla funzione Twist to unlock, di un sistema sicuro di bloccaggio e sbloccaggio.

- Listello magnetico con presa sicura della bussola come anche un facile prelievo (Twist to unlock) per il fissaggio temporaneo a parete, scaffale o officina mobile
- Agevole meccanismo di rotazione per un facile prelievo dell'utensile
- Vuoto, per 10 bussole, 1/2"

9602 Listello magnetico bussole, 1/2", vuoto

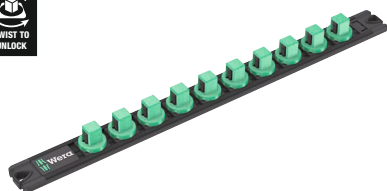

Code	EAN	mm	mm						
05136422001	223340	30,0	370,0						1

Cinturino tessile C Impaktor (belt), per 9 pezzi, vuoto



Code	EAN								
05003893001	211484								1
				Belt C Impaktor 0/9 1x 71,0x210,0					
				Nastro autoaderente 30 1x 30,0x200,0					

Zyklop Mini - Bello e forte

Zyklop Mini 1
Cricchetto per inserti da 1/4".

Zyklop Mini 2
Adatto per bussola 8790 FA della Wera con altezza ridotta - ideale per spazi ristretti.

Zyklop Mini 3
Cricchetto mini, adatto per l'attacco diretto di bussole da 1/4".



Mini 1 Mini 2 Mini 3

Zyklop Mini 1 & 2 & 3
Dentatura fine (60 denti); angolo di richiamo a soli 6° permettendo di lavorare in maniera precisa.

Zyklop Mini 1 & 2 & 3
L'altezza ridotta dell'utensile lo rende particolarmente adatto per spazi ristretti.

Zyklop Mini 1 & 2 & 3
Facile inversione del senso di rotazione.

Wera Zyklop Mini 1: una simbiosi di forza e bellezza.

Incredibilmente robusto grazie all'acciaio fucinato. Coppie fino a 65 Nm. La versione di dimensione ridotta è adatta soprattutto a spazi ristretti.

La ruota zigrinata consente avvitementi veloci. Disponibile anche nel kit con adattatore per bussola nel Bit-Check della Wera e con clip da fissare alla cintura. Per rimuovere e riporre facilmente gli utensili. Elevata resistenza e lunga durata.

- I Bit-Check convincono per la loro funzionalità in uno spazio ridotto
- Cricchetto per inserti della Wera per avvitementi veloci anche in spazi ridotti
- Ideale per spazi ristretti
- Inserti tenace-duri, per l'impiego universale
- Nel maneggevole e robusto Bit-Check

Bit-Check 30 Zyklus Mini 1



Code	EAN			
05073640001	4013288 144652			1
		8001 A 1x 1/4"x87,0		
		870/1 1x 1/4"x25 ¹⁾		
		889/4/1 K 1x 1/4"x50		
		851/1 TZ PH 2x PH 1x25; 3x PH 2x25; 1x PH 3x25		
		855/1 TH PZ 1x PZ 1x25; 3x PZ 2x25; 1x PZ 3x25		
		867/1 TZ TORX® 1x TX 10x25; 1x TX 15x25; 1x TX 20x25; 1x TX 25x25; 1x TX 30x25; 1x TX 40x25		
		867/1 Z TORX® B0 1x TX 10x25; 1x TX 15x25; 1x TX 20x25; 1x TX 25x25; 1x TX 30x25		
		800/1 TZ 1x 1,0x5,5x25		
		840/1 Z Hex-Plus 1x 3,0x25; 1x 4,0x25; 1x 5,0x25; 1x 6,0x25; 1x 8,0x25		

¹⁾ Con sfera; per bussole manuali

Bit-Check 30 Zyklus Mini 2



Code	EAN			
05346293001	4013288 145765			1
		8001 A 1x 1/4"x87,0		
		889/4/1 K 1x 1/4"x50		
		870/1 1x 1/4"x25 ¹⁾		
		851/1 TZ PH 2x PH 1x25; 3x PH 2x25; 1x PH 3x25		
		867/1 TZ TORX® 1x TX 10x25; 1x TX 15x25; 1x TX 20x25; 1x TX 25x25; 1x TX 30x25; 1x TX 40x25		
		867/1 Z TORX® B0 1x TX 10x25; 1x TX 15x25; 1x TX 20x25; 1x TX 25x25; 1x TX 30x25		
		840/1 Z Hex-Plus 1x 3/32"x25; 1x 1/8"x25; 1x 5/32"x25; 1x 3/16"x25; 1x 1/4"x25		
		800/1 TZ 1x 1,0x5,5x25		
		868/1 Z 1x # 1x25; 3x # 2x25; 1x # 3x25		

¹⁾ Con sfera; per bussole manuali

Kraftform Kompakt Zyklop Mini 2

Giraviti a cricchetto e viti nel formato Kraftform Kompakt. I giraviti a cricchetto Zyklop Mini 1 e 2 in acciaio fucinato combinano un design molto accurato ad una resistenza straordinaria. Per avvitiamenti veloci anche in spazi ristretti. Quando, per mancanza di spazio, non è possibile usare l'avvitatore o gli utensili manuali tradizionali, si può ricorrere al Zyklop Mini 1 o Zyklop Mini 2.

1 cricchetto per inserti Zyklop Mini 1; per inserti esagonali da 1/4" secondo DIN ISO 1173-C 6,3 e E 6,3 e inserti Wera della serie 1 e 4; con l'adattatore 870/1 della Wera è possibile utilizzare bussole da 1/4". 1 cricchetto per bussole Zyklop Mini 2; per l'attacco diretto delle bussole speciali Zyklop 8790 FA della Wera.

Kraftform Kompakt Zyklop Mini 2



Code	EAN		
05135918001	182180		1
		8001 A 1x 1/4"x87,0	
		8005 Cricchetto Zyklop Mini 2 1x 107	
		813 1x 1/4"x78	
		870/1 1x 1/4"x25 ¹⁾	
		851/1 Z PH 1x PH 1x25; 1x PH 2x25	
		855/1 Z PZ 1x PZ 1x25; 1x PZ 2x25	
		867/1 TORX® 1x TX 10x25; 1x TX 15x25; 1x TX 20x25; 1x TX 25x25; 1x TX 30x25; 1x TX 40x25	
		840/1 Z Hex-Plus 1x 3,0x25; 1x 4,0x25; 1x 5,0x25; 1x 6,0x25	
		8790 FA 1x 4,0; 1x 5,0; 1x 5,5; 1x 6,0; 1x 7,0; 1x 8,0; 1x 10,0; 1x 12,0; 1x 13,0	
		Nastro autoaderente 120 1x 50,0x120,0	

¹⁾ Con sfera; per bussole manuali

Tool-Check PLUS

Combinazione di utensili della Wera composta da giravite a cricchetto, inserto, bussole e un porta-inserti in pochissimo spazio. L'accompagnatore ideale per diversi tipi d'avvitamento. Porta-inserti di alta qualità con impugnatura Kraftform Plus per lavorare in maniera ergonomica, evitando la formazione di bolle o calli. Le zone dure garantiscono un'elevata velocità di lavoro, mentre quelle morbide permettono una trasmissione di coppie elevate. Cricchetto per inserti per lavorare in maniera veloce quando non è possibile, per motivi di spazio, usare gli avvitatori o gli utensili manuali tradizionali. Facile inversione del senso di rotazione grazie all'apposita levetta. Rotazione rapida azionando (con il pollice) la zigrinatura sulla testa del cricchetto. Uso ad una mano sola. Testa / levetta del cricchetto ergonomica: geometria Kraftform con una superficie d'appoggio fatta su misura per le dita. Grazie all'attacco diretto nella testa del cricchetto, servono solo pochi utensili in modo da poter lavorare anche in spazi ristretti. Angolo di richiamo ridotto di soli 6° per lavori precisi. Versione fucinata in acciaio.

Coppie superiori a 65 Nm. Il porta-inserti Rapidaptor con manico flottante; utilizzabile anche come prolunga, per un cambio ultrarapido degli inserti senza utensili ausiliari, persino gli inserti di piccole dimensioni si possono cambiare con una mano sola. Inserti tenaci duri, per l'uso universale. Bussole manuali e per l'uso con l'avvitatore per quasi tutti i tipi d'avvitamento. Con il trova-utensili "take it easy" con codice cromatico in base alle dimensioni - per trovare facilmente e rapidamente l'utensile giusto. Facile da impugnare anche con mani sporche di olio. Con scanalatura per la sfera di fermo. Per viti e dadi esagonali. In cromo-vanadio, cromato opaco.

Tool-Check PLUS



Code	EAN		
05056490001	4013288 173003		1
		8001 A 1x 1/4"x87,0	
		813 1x 1/4"x78	
		889/4/1 K 1x 1/4"x50	
		870/1 1x 1/4"x25 ¹⁾	
		8790 HMA 1x 5,5x23,0; 1x 6,0x23,0; 1x 7,0x23,0; 1x 8,0x23,0; 1x 10,0x23,0; 1x 12,0x23,0; 1x 13,0x23,0	
		851/1 TZ PH 2x PH 1x25; 3x PH 2x25; 1x PH 3x25	
		855/1 TH PZ 1x PZ 1x25; 3x PZ 2x25; 1x PZ 3x25	
		867/1 TZ TORX® 1x TX 10x25; 1x TX 15x25; 1x TX 20x25; 1x TX 25x25; 1x TX 30x25; 1x TX 40x25	
		867/1 Z TORX® BO 1x TX 10x25; 1x TX 15x25; 1x TX 20x25; 1x TX 25x25; 1x TX 30x25	
		840/1 Z Hex-Plus 1x 3,0x25; 1x 4,0x25; 1x 5,0x25; 1x 6,0x25; 1x 8,0x25	
		800/1 TZ 1x 1,0x5,5x25	

¹⁾ Con sfera; per bussole manuali

²⁾ Articolo in liquidazione. Articolo sostitutivo disponibile a partire dal 01.06.2025.

Tool-Check PLUS Imperial

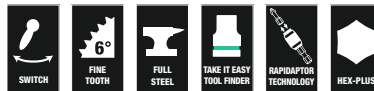

Code	EAN		
05056491001	4013288 178756		1
		8001 A 1x 1/4"x87,0	
		813 1x 1/4"x78	
		889/4/1 K 1x 1/4"x50	
		870/1 1x 1/4"x25 ¹⁾	
		8790 HMA 1x 3/16"x23,0; 1x 1/4"x23,0; 1x 5/16"x23,0; 1x 11/32"x23,0; 1x 3/8"x23,0; 1x 7/16"x23,0; 1x 1/2"x23,0	
		851/1 TZ PH 2x PH 1x25; 3x PH 2x25; 1x PH 3x25	
		800/1 TZ 1x 1,0x5,5x25	
		867/1 TZ TORX® 1x TX 10x25; 1x TX 15x25; 1x TX 20x25; 1x TX 25x25; 1x TX 30x25; 1x TX 40x25	
		867/1 Z TORX® BO 1x TX 10x25; 1x TX 15x25; 1x TX 20x25; 1x TX 25x25; 1x TX 30x25	
		840/1 Z Hex-Plus 1x 3/32"x25; 1x 1/8"x25; 1x 5/32"x25; 1x 3/16"x25; 1x 1/4"x25	
		868/1 V 1x # 1x25; 3x # 2x25; 1x # 3x25	

¹⁾ Con sfera; per bussole manuali

²⁾ Articolo in liquidazione. Articolo sostitutivo disponibile a partire dal 01.06.2025.

Tool-Check 1, self-service

- Cricchetto per inserti 1/4", inserti tenace-duri, porta-inserti Rapidaptor, adattatore e bussole da 1/4"
- Ideale per spazi ristretti
- Inserti tenace-duri, per l'impiego universale
- Con l'adattatore 870/1 della Wera è possibile usare anche bussole da 1/4"
- Con il Il trova-utensili "take it easy" con colori diversi a seconda dei profili e con indicazione delle misure

Tool-Check 1, self-service



Code	EAN		
05073220001	162526		1
		8001 A 1x 1/4"x87,0	
		870/1 1x 1/4"x25 ¹⁾	
		889/4/1 K 1x 1/4"x50	
		851/1 TZ PH 2x PH 1x25; 3x PH 2x25; 1x PH 3x25	
		855/1 TH PZ 1x PZ 1x25; 3x PZ 2x25; 1x PZ 3x25	
		867/1 TZ TORX® 1x TX 10x25; 1x TX 15x25; 1x TX 20x25; 1x TX 25x25; 1x TX 30x25; 1x TX 40x25	
		867/1 Z TORX® B0 1x TX 10x25; 1x TX 15x25; 1x TX 20x25; 1x TX 25x25; 1x TX 30x25	
		800/1 TZ 1x 1,0x5,5x25	
		840/1 Z Hex-Plus 1x 3,0x25; 1x 4,0x25; 1x 5,0x25; 1x 6,0x25; 1x 8,0x25	
		8790 HMA 1x 5,5x23,0; 1x 6,0x23,0; 1x 7,0x23,0; 1x 8,0x23,0; 1x 10,0x23,0; 1x 12,0x23,0; 1x 13,0x23,0	

¹⁾ Con sfera; per bussole manuali

²⁾ Articolo in liquidazione. Articolo sostitutivo disponibile a partire dal 01.06.2025.

Tool-Check Automotive 1



Code	EAN		
05200995001	165343		1
		8001 A 1x 1/4"x87,0	
		870/1 1x 1/4"x25 ¹⁾	
		889/4/1 K 1x 1/4"x50	
		851/1 TZ PH 1x PH 1x25; 1x PH 2x25; 1x PH 3x25	
		867/1 TZ TORX® 1x TX 10x25; 1x TX 15x25; 1x TX 20x25; 1x TX 25x25; 1x TX 30x25; 1x TX 40x25	
		867/1 Z TORX® B0 1x TX 10x25; 1x TX 15x25; 1x TX 20x25; 1x TX 25x25; 1x TX 30x25	
		800/1 TZ 1x 1,0x5,5x25	
		840/1 Z Hex-Plus 1x 3,0x25; 1x 4,0x25; 1x 5,0x25; 1x 6,0x25; 1x 8,0x25	
		860/1 XZN 1x M 4x25; 1x M 5x25; 1x M 6x25; 1x M 8x25	
		873/1 Five Lobe 1x 20x25; 1x 25x25; 1x 27x25; 1x 30x25	
		8790 HMA 1x 5,5x23,0; 1x 6,0x23,0; 1x 7,0x23,0; 1x 8,0x23,0; 1x 10,0x23,0; 1x 12,0x23,0; 1x 13,0x23,0	

¹⁾ Con sfera; per bussole manuali

²⁾ Articolo in liquidazione. Articolo sostitutivo disponibile a partire dal 01.06.2025.

Bit-Check 10 Zyklop Mini BiTorsion 1

Tanti utensili in poco spazio. La sistemazione in base ai profili e alle dimensioni consente di individuare velocemente l'inserto giusto. Il cricchetto per inserti della Wera in acciaio fucinato. La dentatura fine con 60 denti permette un angolo di richiamo ridotto di soli 6° per lavori precisi. Rotazione rapida sinistra / destra. Testa e levetta del cricchetto ergonomiche.

- Cricchetto per inserti da 1/4" e inserti tenaci duro

Bit-Check 10 Zyklop Mini BiTorsion 1



Code	EAN		
05057418001	195951		1
		8001 A 1x 1/4"x87,0	
		851/1 BTZ PH 1x PH 1x25; 1x PH 2x25	
		855/1 BTZ PZ 1x PZ 1x25; 1x PZ 2x25	
		867/1 TORX® BTZ 1x TX 15x25; 1x TX 20x25; 1x TX 25x25	
		840/1 BTZ Hex-Plus 1x 4,0x25; 1x 5,0x25	

Bit-Check 10 Zyklop Mini 1

Tanti utensili in poco spazio. La sistemazione in base ai profili e alle dimensioni consente di individuare velocemente l'inserto giusto. Il cricchetto per inserti della Wera in acciaio fucinato.

La dentatura fine con 60 denti permette un angolo di richiamo ridotto di soli 6° per lavori precisi. Rotazione rapida sinistra / destra. Testa e levetta del cricchetto ergonomiche.

- Inserti tenace-duri, per l'impiego universale

Bit-Check 10 Zyklop Mini 1



Code	EAN		
05073645001	168115		1
		8001 A 1x 1/4"x87,0	
		851/1 Z PH 1x PH 1x25; 1x PH 2x25	
		855/1 Z PZ 1x PZ 1x25; 1x PZ 2x25	
		867/1 TORX® 1x TX 15x25; 1x TX 20x25; 1x TX 25x25	
		840/1 Z Hex-Plus 1x 4,0x25; 1x 5,0x25	

Bicycle Set 1

Le officine per le biciclette e i ciclisti appassionati amano smantellare sulla bicicletta. Lo specialista di utensili per avvitare Wera offre con il Set Bicicletta 1 un assortimento di utensili, che grazie alla custodia avvogliabile compatta e di design è molto pratica e può risolvere i più comuni problemi di avvitamento sulla bicicletta.

La robusta custodia contiene il cricchetto Zyklop Mini 1 e 10 inserti con tutti i vantaggi della tecnologia inserti Wera, particolarmente selezionati per gli avvitamenti più comuni sulla bicicletta.

Con le leve per gomme in plastica rinforzata con fibra di vetro, le gomme possono essere sollevate dal cerchio in modo sicuro senza danneggiare il cerchio.

- Assortimento giravite compatto da 14 pezzi per l'applicazione su biciclette, anche per l'impiego mobile
- Pratico assortimento per il fai da te nel montaggio e riparazione
- Utensili adatti per le impronte di avvitamento più correnti per city bike, mountainbike e bici a pedalata assistita
- Custodia in materiale tessile protettiva, robusta e compatta
- Serie incl. Mini cricchetto inserti, prolunga e 2 Leva gomme con funzioni aggiuntive

Bicycle Set 1



Code	EAN		
05004170001	4013288 207623		1
		8001 A 1x 1/4"x87,0	
		3899/4/1 1x 1/4"x100	
		851/1 Z PH 1x PH 2x25	
		867/1 TORX® 1x TX 10x25; 1x TX 25x25	
		840/1 Z Hex-Plus 1x 2,0x25; 1x 2,5x25; 1x 3,0x25; 1x 4,0x25; 1x 5,0x25; 1x 6,0x25; 1x 8,0x25	
		9502 1x 105.0	
		9503 1x 105.0	
		Nastro autoaderente 70 1x 50,0x70,0	

Bicycle Set 3

Assortimento utensili bicicletta con cricchetto, inserti, bussole e un porta-inserti in poco spazio. Un perfetto compagno con un grande numero di applicazioni di avvitamento. Porta-inserti con impugnatura Kraftform Plus per lavorare in maniera ergonomica, evitando vesciche e calli.

Zone impugnatura dure per una elevata velocità di lavoro, zone morbide per una elevata trasmissione della forza di torsione. Cricchetto per inserti per lavorare velocemente, quando l'avvitamento automatico o con utensili manuali convenzionali non è possibile per ragioni di spazio.

Cambio rapido del senso di rotazione da sinistra a destra e viceversa grazie alla apposita levetta. Rotazione rapida (con il pollice) tramite la rotella zigrinata sulla testa del cricchetto. Operazione semplicissima anche con una sola mano.

Testa/leva cricchetto ergonomiche: geometria Kraftform perfettamente sagomata per le dita. Grazie all'attacco diretto dell'inserto nella testa, il cricchetto più piccolo per spazi di lavoro ridotti.

Angolo di richiamo ridotto a solo 6° per lavorare in maniera precisa. Robusta esecuzione in acciaio forgiato.

Coppie di oltre 65 Nm. Il porta-inserti Rapidaptor con manicotto a rotazione rapida: utilizzabile come prolunga, per il cambio ultra rapido degli inserti anche di piccole dimensioni senza l'ausilio di altri utensili, con una sola mano.

Inserti duri tenaci, per l'impiego universale. Bussole manuali e automatiche per quasi tutte le applicazioni.

Con il trova-utensili Take it easy: identificazione cromatica a seconda del profilo e marcatura a grandi caratteri, per trovare più facilmente l'utensile adatto. Antiscivolo per afferrare con facilità anche con le mani oleose.

Con cavità per la sfera di fermo. Per viti e dadi a testa esagonale esterna. In acciaio al cromo-vanadio cromato opaco.

- Assortimento utensili per avvitare compatto da 41 pezzi per l'applicazione su biciclette, anche per l'impiego mobile
- Pratico assortimento per il fai da te nel montaggio e riparazione
- Utensili con i profili correnti per biciclette, mountains bike e bici a pedalata assistita
- Con il trova-utensili Take it easy: identificazione cromatica a seconda della misura
- Custodia tessile compatta con peso ridotto
- Inclusi due Leva gomme con funzioni aggiuntive

Bicycle Set 3



Code	EAN		
05004172001	4013288 211248		1
		8001 A 1x 1/4"x87,0	
		813 1x 1/4"x78	
		889/4/1 K 1x 1/4"x50	
		870/1 1x 1/4"x25 ¹⁾	
		8790 HMA 1x 5,5x23,0; 1x 6,0x23,0; 1x 7,0x23,0; 1x 8,0x23,0; 1x 10,0x23,0; 1x 13,0x23,0; 1x 15,0x23,0	
		851/1 TZ PH 1x PH 1x25; 2x PH 2x25; 1x PH 3x25	
		867/1 TZ TORX® 1x TX 10x25; 1x TX 15x25; 2x TX 20x25; 2x TX 25x25; 1x TX 27x25; 1x TX 30x25; 1x TX 40x25	
		800/1 TZ 1x 0,5x4,0x25; 1x 0,6x4,5x25; 1x 1,0x5,5x25	
		840/1 Z Hex-Plus 1x 2,0x25; 1x 2,5x25; 1x 3,0x25; 1x 4,0x25; 1x 5,0x25; 1x 6,0x25; 1x 8,0x25	
		842/1 Z 1x 2,5x25; 1x 3,0x25; 1x 4,0x25; 1x 5,0x25; 1x 6,0x25	
		9502 1x 105.0	
		9503 1x 105.0	
		Nastro autoaderente 120 1x 50,0x120,0	

¹⁾ Con sfera; per bussole manuali

²⁾ Articolo in liquidazione. Articolo sostitutivo disponibile a partire dal 01.06.2025.

Assortimento Bici 3 A

Set di utensili per biciclette con cricchetto, inserti, bussole e impugnatura portainseri nel più piccolo degli spazi. Perfetto come compagno universale con una varietà di applicazioni di avvitamento. Lo speciale extra: il set contiene due custodie: la custodia per il set completo e una piccola tasca morbida per riporre gli attrezzi in modo sicuro nella maglietta, in movimento. La tasca morbida ha passanti aggiuntivi per contenere le cartucce di CO₂ (le cartucce non sono incluse).

Con un pratico utensile per la catena (smagiacatena e portacatena) per la riparazione di catene di biciclette.

Portainseri di alta qualità con impugnatura Krafftform Plus per un lavoro comodo ed ergonomico. Cricchetto per inserti per un lavoro rapido quando l'avvitamento automatico o con un utensile manuale convenzionale non è possibile a causa di vincoli di spazio. Cambio rapido dalla rotazione da sinistra a destra e viceversa tramite la leva di inversione. Rotazione rapida (con il pollice) utilizzando la zigrinatura sulla testa del cricchetto. Funzionamento più semplice anche con una sola mano. Testa / leva cricchetto ergonomiche: geometria Krafftform con superfici di contatto perfettamente sagomate per le dita. Grazie all'attacco diretto dell'inserto nella testa del cricchetto, ingombro ridotto dell'utensile per spazi ristretti. Angolo di richiamo ridotto di 6° per un lavoro preciso. Robusta versione in acciaio fucinato. Copie superiori a 65 Nm. Il portainseri Rapidaptor con manicotto flottante: può essere utilizzato come estensione, per cambi di inserti rapidissimi senza utensili ausiliari, anche con inserti di dimensioni molto piccole e con una sola mano.

Bussole Zyklus con identificazione cromatica a seconda della misura e indicazione della grandezza - per trovare facilmente e velocemente l'utensile che serve. Estremità zigrinata posteriore per una facile maneggevolezza, anche con le mani unte. Con scanalatura per la sfera di fermo. Per viti e dadi a testa esagonale. Realizzato in cromo vanadio cromato opaco.

Con levagomme in plastica rinforzata con fibra di vetro, i pneumatici possono essere sollevati in modo sicuro dal cerchione senza danneggiare il cerchione. Un levagomme con estrattore per valvole, un levagomme con attacco inserti da ¼".

- Assortimento utensili per avvitare compatto da 41 pezzi per l'applicazione su biciclette, anche per l'impiego mobile
- Pratico assortimento per il fai da te nel montaggio e riparazione
- Utensili con i profili correnti per biciclette, mountains bike e bici a pedalata assistita
- Con il trova-utensili „take it easy”: identificazione cromatica a seconda della misura
- Custodia tessile compatta con peso ridotto
- Inclusi due Leva gomme con funzioni aggiuntive

Assortimento Bici 3 A



Code	EAN		
05004183001	4013288 227607		1
		8001 A 1x 1/4"x87,0	
		813 1x 1/4"x78	
		3899/4/1 1x 1/4"x100	
		889/4/1 K 1x 1/4"x50	
		870/1 1x 1/4"x25 ¹⁾	
		8790 HMA 1x 5,5x23,0; 1x 6,0x23,0; 1x 8,0x23,0; 1x 9,0x23,0; 1x 10,0x23,0; 1x 13,0x23,0; 1x 15,0x23,0	
		851/1 TZ 1x PH 1x25; 1x PH 2x25	
		867/1 TZ TORX® 1x TX 10x25; 1x TX 15x25; 1x TX 20x25; 1x TX 25x25; 1x TX 27x25; 1x TX 30x25	
		800/1 TZ 1x 0,5x4,0x25; 1x 0,6x4,5x25	
		840/1 Z 1x 2,0x25; 1x 2,5x25; 1x 3,0x25; 1x 4,0x25; 1x 5,0x25; 1x 6,0x25; 1x 8,0x25	
		842/1 Z 1x 2,5x25; 1x 3,0x25; 1x 4,0x25; 1x 5,0x25; 1x 6,0x25	
		9502 1x 105,0	
		9503 1x 105,0	
		9513 Rivetto a catena	
		9512 Gancio Catena Bici	
		9481 1x 203,0x85,0	
		9480 1x 90,0x135,0	
		Nastro autoaderente 120 1x 50,0x120,0	

¹⁾ Con sfera; per bussole manuali

²⁾ Articolo in liquidazione. Articolo sostitutivo disponibile a partire dal 01.06.2025.

Assortimento 9 Bici

Tanti attrezzi per la bicicletta in poco spazio. La disposizione dei 9 inserti in acciaio Inox per profilo e dimensione facilita la scelta dell'inserto giusto. Con cricchetto Wera Zyklon Mini in versione fucinata in acciaio. La dentatura fine con 60 denti permette un angolo di richiamo ridotto di soli 6° per lavori precisi.

La ruota zigrinata consente di lavorare anche in spazi ristretti, quando non è possibile usare un giravite normale. Rotazione rapida da sinistra / destra. Testa e levetta del cricchetto ergonomiche.

Trova-utensili Take it easy con identificazione cromatica a seconda del profilo e indicazione della misura - per trovare velocemente dell'utensile adatto.

- 10 pezzi Zykop Mini Set
- Cricchetto mini, adatto per l'attacco diretto di bussole da 1/4"
- Esecuzione integralmente in acciaio forgiato per coppie di oltre 65°Nm
- Cricchetto a dentatura fine e angolo di richiamo ridotto di soli 6°
- Inserti in acciaio inox

Assortimento 9 Bici



Code	EAN		
05004177001	4013288 220646		1
		8001 A 1x 1/4"x87,0	
		3851/1 TS PH 1x PH 2x25	
		3867/1 TS TORX® 1x TX 10x25; 1x TX 25x25	
		3840/1 TS 1x 2,0x25; 1x 2,5x25; 1x 3,0x25; 1x 4,0x25; 1x 5,0x25; 1x 6,0x25	

8008 A Cricchetto Zyklop Mini 3, attacco da 1/4"

Il cricchetto Zyklop Mini 3 Wera per bussole da 1/4". Utilizzo semplicissimo anche con una sola mano in spazi ristretti. Esecuzione integralmente in acciaio forgiato.

La dentatura fine a 60 denti riduce l'angolo di richiamo a soli 6° permettendo di lavorare in maniera precisa.

La rotella zigrinata consente avviti rapidi anche in situazioni difficili, quando non c'è spazio sufficiente. Semplice inversione sinistra/destra. Testa del cricchetto e levetta ergonomiche.

- Cricchetto mini, adatto per l'attacco diretto di bussole da 1/4"
- Esecuzione integralmente in acciaio forgiato per coppie di oltre 65°Nm
- Cricchetto a dentatura fine e angolo di richiamo ridotto di soli 6°
- Facile inversione della rotazione sinistra / destra
- Ideale per spazi ristretti

8008 A Cricchetto Zyklop Mini 3, attacco da 1/4"



Code	EAN	Icon	Unit						Icon
05003793001	211699	1/4"	87,0						1

8790 FA Bussola Zyklop con attacco da 1/4" ed esagonale Hex 11

Bussola Zyklop: con attacco da 1/4" e Hex esagonale per l'avvitamento manuale con un giravite a cricchetto da 1/4".

8790 FA Bussola Zyklop con attacco da 1/4" ed esagonale Hex 11



	EAN	Icon	Icon	Icon	Icon	Icon	Icon	Icon
Code	4013288	mm	mm	mm	mm	mm	mm	Icon
05003665001	179623	4,0	9,5	6,4	11,8	18,0		1
05003666001	179630	4,5	9,5	7,0	11,8	18,0		1
05003667001	179647	5,0	9,5	7,6	11,8	18,0		1
05003668001	179654	5,5	9,5	8,2	11,8	18,0		1
05003669001	179661	6,0	9,5	9,2	11,8	18,0		1
05003670001	183408	7,0	9,5	10,4	11,8	18,0		1
05003675001	179678	8,0	9,5	11,5	11,8	18,0		1
05003690001	179685	10,0	9,5	13,8	11,8	18,0		1
05003684001	183415	12,0	9,5	16,8	11,8	18,0		1
05003685001	179692	13,0	9,5	17,8	11,8	18,0		1





Joker

Chiavi di manovra

Joker - Tutto il meglio possibile

Angolo di richiamo molto ridotto

Piastrina d'arresto per avvitiamenti ancora più veloci

Pratica funzione di sostegno

Più sicuro grazie all'effetto anti-scivolamento

Chiave ad anello a cricchetto metrica di alta qualità della Wera: tutto quello che una chiave deve saper fare e molto di più. Più veloce, migliore e più bella. Una vera carta vincente. La nuova generazione delle chiavi fisse ad anello a cricchetto. Per viti e dadi esagonali. Con pratica funzione di sostegno vite grazie alla piastrina metallica nella bocca si riduce il rischio che i dadi e le viti vadano persi. La piastrina intercambiabile metallica nella bocca, con i suoi denti extra duri, riduce il rischio che la chiave scivoli dalla vite o dal dado. La piastrina d'arresto integrata evita che la chiave scivoli dalla testa della vite e permette di trasmettere coppie più elevate.

La forma a doppio esagono garantisce un accoppiamento perfetto con la vite o il dado e riduce il pericolo di scivolamento della chiave. Grazie all'angolo di richiamo di soli 30° non si perde tempo prezioso per girare la chiave durante l'avvitamento. Con funzione di cricchetto sul lato ad anello con una dentatura molto fine con 80 denti per una maggiore flessibilità anche in spazi ristretti. La forma speciale fucinata permette di trasmettere coppie elevate e garantisce un'elevata resistenza al piegamento. Realizzata in acciaio cromo-molibdeno con rivestimento al nickel-cromo per un'elevata protezione contro la corrosione. Con il trova-utensili "take it easy" con codice cromatico per le diverse dimensioni. Con il trova-utensili "take it easy" con codice cromatico per le diverse dimensioni.

- Con pratica funzione di sostegno vite grazie alla piastrina metallica nella bocca
- Grazie alla piastrina d'arresto la chiave non scivola
- Grazie alla forma a doppio esagono si riduce il rischio che la chiave scivoli dalla vite
- Angolo di richiamo di soli 30°
- Con il trova-utensili "take it easy" con codice cromatico per le diverse misure

6000 Chiave Joker combinata a cricchetto



	EAN							
Code			mm	mm	mm	mm	mm	
05073268001	167309		8	144	20	5,5	18	3
05073270001	164360		10	159	22	5,5	21	3
05073271001	167316		11	165	25	6,3	22	3
05073272001	167323		12	170,7	26,3	6,6	25	3
05073273001	164377		13	177	27,3	7	25	3
05073274001	167330		14	188	29,3	7,5	28	3
05073275001	167347		15	200	32,3	7,8	28,5	3
05073276001	167392		16	212	35	8,2	32,7	3
05073277001	164384		17	224	37,2	8,5	32,7	3
05073278001	167408		18	235	39	9	33,8	3
05073279001	164391		19	246	42	9,5	34,8	3

6000 Chiave Joker combinata a cricchetto, in pollici



	EAN							
Code				mm	mm	mm	mm	
05073280001	167354		5/16"	144	20	5,5	18	3
05073281001	167361		3/8"	159	22	5,5	21	3
05073282001	167378		7/16"	165	25	6,3	22	3
05073283001	167385		1/2"	177	27,3	7	25	3
05073284001	167415		9/16"	188	29,3	7,5	28	3
05073285001	167422		5/8"	212	35	8,2	32,7	3
05073286001	167439		11/16"	235	39	9	33,8	3
05073287001	167446		3/4"	246	42	9,5	34,8	3

9630 Listello magnetico 6000 Joker 1 serie chiavi combinate a cricchetto

- 11-pezzi
- Il listello con il suo potente magnete tiene perfettamente anche su superfici metalliche. In alternativa è possibile anche avvitarlo a parete
- I morsetti del listello garantiscono una perfetta tenuta degli

9630 Listello magnetico 6000 Joker 1 serie chiavi combinate a cricchetto



Code	EAN		
05020014001	228949		1
		6000 Joker 1x 8x144; 1x 10x159; 1x 11x165; 1x 12x170,7; 1x 13x177; 1x 14x188; 1x 15x200; 1x 16x212; 1x 17x224; 1x 18x235; 1x 19x246	
		9610 1x 30,0x370,0	

9631 Listello magnetico 6000 Joker 2 serie chiavi combinate a cricchetto

- 5-pezzi

9631 Listello magnetico 6000 Joker 2 serie chiavi combinate a cricchetto



Code	EAN		
05020015001	229847		1
		6000 Joker 1x 8x144; 1x 10x159; 1x 13x177; 1x 17x224; 1x 19x246	
		9610 1x 30,0x370,0	

9632 Listello magnetico 6000 Joker Imperial 1 serie chiavi combinate a cricchetto

- 8-pezzi

9632 Listello magnetico 6000 Joker Imperial 1 serie chiavi combinate a cricchetto



Code	EAN		
05020016001	229861		1
		6000 Joker Imperial 1x 5/16"x144; 1x 3/8"x159; 1x 7/16"x165; 1x 1/2"x177; 1x 9/16"x188; 1x 5/8"x212; 1x 11/16"x235; 1x 3/4"x246	
		9610 1x 30,0x370,0	

6000 Joker 11 Set 1 Kit con chiavi combinate a cricchetto

- Nel robusto astuccio pieghevole

6000 Joker 11 Set 1 Kit con chiavi combinate a cricchetto



Code	EAN		
05020013001	4013288 167521		1
		6000 Joker 1x 8x144; 1x 10x159; 1x 11x165; 1x 12x170,7; 1x 13x177; 1x 14x188; 1x 15x200; 1x 16x212; 1x 17x224; 1x 18x235; 1x 19x246	

6000 Joker 8 Imperial Set 1 Kit con chiavi combinate a cricchetto, in pollici

- Nel robusto astuccio pieghevole

6000 Joker 8 Imperial Set 1 Kit con chiavi combinate a cricchetto, in pollici



Code	EAN		
05020012001	4013288 167514		1
		6000 Joker Imperial 1x 5/16"x144; 1x 3/8"x159; 1x 7/16"x165; 1x 1/2"x177; 1x 9/16"x188; 1x 5/8"x212; 1x 11/16"x235; 1x 3/4"x246	

6000/6002 Joker 6 Set 1 Kit con con chiavi a forchetta doppia e combinate a cricchetto

- La chiave Joker a doppia forchetta è adatta in modo eccezionale a controstringere dado e bullone.
- Nel robusto astuccio pieghevole

6000/6002 Joker 6 Set 1 Kit con con chiavi a forchetta doppia e combinate a cricchetto



Code	EAN		
05020022001	4013288 173034		1
		6000 Joker 1x 10x159; 1x 13x177; 1x 17x224; 1x 19x246 6002 Joker Double 1x 10x13x167; 1x 17x19x235	

6000 Joker 4 Set 1 Kit con chiavi combinate a cricchetto

- Nel robusto astuccio pieghevole

6000 Joker 4 Set 1 Kit con chiavi combinate a cricchetto



Code	EAN		
05073290001	4013288 164407		1
		6000 Joker 1x 10x159; 1x 13x177; 1x 17x224; 1x 19x246	

6000 Joker 4 Imperial Set 1 Kit con chiavi combinate a cricchetto, Imperial

- Nel robusto astuccio pieghevole

6000 Joker 4 Imperial Set 1 Kit con chiavi combinate a cricchetto, Imperial



Code	EAN		
05073295001	167460		1
		6000 Joker Imperial 1x 7/16"x165; 1x 1/2"x177; 1x 9/16"x188; 1x 3/4"x246	
		Nastro autoaderente 120 1x 50,0x120,0	

6001 Joker Switch

Chiave fissa ad anello a cricchetto Joker con lato ad anello inclinato e levetta per invertire la rotazione. Con pratica funzione di sostegno vite grazie alla piastrina metallica nella bocca si riduce il rischio che i dadi e le viti vadano persi.

La piastrina d'arresto integrata evita che la chiave scivoli dalla testa della vite e permette di trasmettere coppie più elevate. La piastrina metallica intercambiabile nella bocca, con i suoi denti extra duri, riduce il rischio che la chiave scivoli dalla vite o dal dado. La forma a doppio esagono garantisce un accoppiamento perfetto con la vite o il dado e riduce il pericolo di scivolamento della chiave. Grazie all'angolo di richiamo di soli 30°, sul lato della bocca, non si perde tempo prezioso per girare la chiave durante l'avvitamento.

Con funzione di cricchetto reversibile sul lato ad anello con una dentatura molto fine (80 denti) per una maggiore flessibilità anche in spazi ristretti. Meccanismo del cricchetto preciso e ben udibile. L'elemento ad incastro, in due parti, molto resistente, garantisce anche un'estrema durata. Il lato a cricchetto è inclinato di 15° per lavorare in maniera sicura con una trasmissione di coppie elevate. La forma speciale fucinata permette di trasmettere coppie elevate e garantisce un'elevata resistenza al piegamento. Realizzata in acciaio cromo-molibdeno con rivestimento al nickel-cromo per un'elevata protezione contro la corrosione. Con il trova-utensili "take it easy" con codice cromatico per le diverse dimensioni.

- Con pratica funzione di sostegno vite grazie alla piastrina metallica nella bocca
- Grazie alla piastrina d'arresto la chiave non scivola
- Dentatura fine e resistente elemento ad incastro
- Il lato a cricchetto è inclinato a 15°
- Con il trova-utensili "take it easy" con codice cromatico per le diverse misure

6001 Joker Switch chiave combinata piegata a cricchetto reversibile, con levetta di inversione



Code	EAN							
05020064001	184696		8	144	20,3	5,5	18	3
05020065001	183903		10	159	23	5,5	21,5	3
05020066001	183910		11	165	24,3	6,3	22	3
05020067001	183927		12	171	26,3	6,6	25	3
05020068001	184702		13	179	27,3	7	26	3
05020069001	184719		14	187	30	7,5	28	3
05020070001	184726		15	199	32	7,8	28,8	3
05020071001	184733		16	213	35	8,2	31,7	3
05020072001	184740		17	225	37	8,5	33	3
05020073001	184757		18	234	39,5	9	34	3
05020074001	184764		19	246	42	9,5	34,7	3

6001 Joker Switch chiave combinata piegata a cricchetto, con levetta di inversione, in pollici



Code	EAN							
05020075001	184788		5/16"	144	20,3	5,5	18	3
05020076001	184795		3/8"	159	23	5,5	21,5	3
05020077001	184801		7/16"	165	24,3	6,3	22	3
05020078001	184818		1/2"	171	26,3	6,6	25	3
05020079001	184825		9/16"	187	30	7,5	28	3
05020080001	184832		5/8"	213	35	8,2	31,7	3
05020081001	184849		11/16"	234	39,5	9	34	3
05020082001	184771		3/4"	246	42	9,5	34,7	3

6001 Joker Switch 11 Set 1 Kit con chiavi combinate piegate a cricchetto

- Borsa in materiale tessile molto resistente, di peso e ingombro ridotti

6001 Joker Switch 11 Set 1 Kit con chiavi combinate piegate a cricchetto



Code	EAN		
05020091001	4013288 184160		1
		6001 Joker Switch 1x 8x144; 1x 10x159; 1x 11x165; 1x 12x171; 1x 13x179; 1x 14x187; 1x 15x199; 1x 16x213; 1x 17x225; 1x 18x234; 1x 19x246	
		Nastro autoaderente 240 1x 50,0x240,0	

6001 Joker Switch 8 Imperial Set 1 Kit con chiavi combinate piegate a cricchetto, in pollici

- Borsa in materiale tessile molto resistente, di peso e ingombro ridotti

6001 Joker Switch 8 Imperial Set 1 Kit con chiavi combinate piegate a cricchetto, in pollici



Code	EAN		
05020093001	4013288 184153		1
		6001 Joker Switch Imperial 1x 7/16"x144; 1x 3/8"x159; 1x 7/16"x165; 1x 1/2"x171; 1x 9/16"x187; 1x 5/8"x213; 1x 11/16"x234; 1x 3/4"x246	
		Nastro autoaderente 240 1x 50,0x240,0	

6001 Joker Switch 4 Set 1 Kit con chiavi combinate piegate a cricchetto

- Nel robusto astuccio pieghevole

6001 Joker Switch 4 Set 1 Kit con chiavi combinate piegate a cricchetto



Code	EAN		
05020090001	4013288 184139		1
		6001 Joker Switch 1x 10x159; 1x 13x179; 1x 17x225; 1x 19x246	
		Nastro autoaderente 120 1x 50,0x120,0	

6001 Joker Switch 4 Imperial Set 1 Kit con chiavi combinate piegate a cricchetto, in pollici

- Nel robusto astuccio pieghevole

6001 Joker Switch 4 Imperial Set 1 Kit con chiavi combinate piegate a cricchetto, in pollici



Code	EAN		
05020092001	4013288 184146		1
		6001 Joker Switch Imperial 1x 7/16"x165; 1x 1/2"x171; 1x 9/16"x187; 1x 3/4"x246	
		Nastro autoaderente 120 1x 50,0x120,0	

6002 Chiave Joker a forchetta doppia

- Con pratica funzione di sostegno vite grazie alla piastrina metallica nella bocca
- Grazie alla piastrina d'arresto la chiave non scivola
- Grazie alla forma a doppio esagono si riduce il rischio che la chiave scivoli dalla vite
- Angolo di richiamo di soli 30°
- Con il trova-utensili "take it easy" con codice cromatico per le diverse misure

6002 Chiave Joker a forchetta doppia



Code	EAN							
	4013288		mm	mm	mm	mm	mm	
05020259001	219015		8	20	10	23	5,5	3
05003760001	173010		10	23	13	27	5,5	3
05003765001	173027		17	37	19	42	8,5	3
05020260001	212764		20	48	22	51	10	3
05020261001	212771		22	48	24	51	10	3
05020262001	212788		24	51	27	60	11	3
05020263001	212795		27	63	32	66	12	3
05020264001	212801		30	63	32	66	12	3

6003 Joker Chiave a forchetta e chiave poligonale

Dal momento che gli spazi di lavoro con i giravite diventano sempre più stretti, sono necessari utensili con i quali l'utente possa lavorare al meglio anche in situazioni simili. Gli spazi di lavoro stretti richiedono punti di applicazione aggiuntivi dell'utensile. Anche le chiavi a forchetta verranno così modificate, in modo da aumentare le possibilità di applicazione dell'utensile?

Grazie alla combinazione della forchetta ruotata di 7,5° e della geometria a doppio esagono, si raggiunge il doppio dei punti di applicazione. Con una rotazione di 180° ripetuta delle chiavi sull'asse longitudinale delle viti, sono disponibili quattro possibilità di applicazione e le teste delle viti e dei dadi possono essere orientate di 15°.

Il Joker 6003 con la sua astuta geometria della forchetta amplia lo spettro di applicazioni negli spazi di lavoro ristretti. Il Joker 6003 trova da solo, per così dire, il rispettivo punto di applicazione dopo ogni inversione. Il lato poligonale, sottile ma robusto, è inclinato di 15° rispetto all'asse dell'utensile.

Grazie a un trattamento di alta qualità delle superfici, è possibile garantire una protezione dalla corrosione elevata continua. Con il trova-utensile "take it easy": Colorazione a seconda della dimensione.

- Particolarmente adatto per spazi ristretti
- La speciale geometria della forchetta amplia le possibilità di impiego dell'utensile
- Il ridotto angolo di richiamo nella forchetta "afferra" la vite ogni 15°
- Forma affusolata, lato poligonale inclinato di 15°
- Con il trova-utensili "take it easy" con codice cromatico per le diverse misure

6003 Joker Chiave a forchetta e chiave poligonale

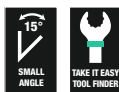

Code	EAN							
	4013288		mm	mm	mm	mm	mm	
05020190001	219039		5,5	105	16	4	10	3
05020198001	218780		6	105	16	4	10	3
05020199001	218773		7	110	17,7	4,2	11,5	3
05020200001	212528		8	115	19	4,5	12,5	3
05020219001	220097		9	120	21	4,8	13,5	3
05020201001	212542		10	125	22	5	15	3
05020202001	212559		11	135	24,5	5	17	3
05020203001	212566		12	148	26	5,5	18	3
05020204001	212696		13	160	27	6	19	3
05020205001	212702		14	167	29	6	20	3
05020206001	212719		15	174	32	6	22	3
05020207001	212726		16	182	35	6,5	23	3
05020208001	212733		17	190	38	6,5	24,5	3
05020209001	212740		18	210	39	7,5	26	3
05020210001	212757		19	230	42	7,5	27,5	3
05020500001	218797		20	230	45	7,5	29	3
05020501001	218803		21	260	47	7,5	30	3
05020502001	218841		22	260	49	7,5	31,5	3
05020503001	218858		24	280	53	8	36	3
05020504001	218865		27	300	60	8,5	40	3
05020505001	218872		30	330	66	9	43	3
05020506001	218889		32	360	70	9,5	45,5	3
05020507001	218896		36	460	80	10	50,5	3

6003 Joker Chiave a forchetta e chiave poligonale, in pollici

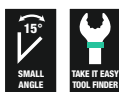

Code	EAN							
	4013288		mm	mm	mm	mm	mm	
05020220001	219046		1/4"	105	16	4	10	3
05020211001	212979		5/16"	115	19	4,5	12,5	3
05020212001	212986		3/8"	125	22	5	15	3
05020213001	212993		7/16"	135	24,5	5	17	3
05020214001	213006		1/2"	160	26	6	19	3
05020215001	213013		9/16"	167	29	6	20	3
05020216001	213020		5/8"	182	35	6,5	23	3
05020217001	213037		11/16"	210	40	7,5	26	3
05020218001	213044		3/4"	230	42	7,5	27,5	3

6003 Joker Chiave a forchetta e chiave poligonale per pedali

La chiave extra sottile per pedali 6003 Joker Pedal è ideale per gli spazi ristretti.

- Particolarmente adatto per spazi ristretti
- La speciale geometria della forchetta amplia le possibilità di impiego dell'utensile
- Il ridotto angolo di richiamo nella forchetta "afferra" la vite ogni 15°
- Forma affusolata, lato poligonale inclinato di 15°
- Joker 6003 Pedal mis. 15 con forchetta piatta per il montaggio e smontaggio dei pedali
- Con il trova-utensili Take it easy: identificazione cromatica a seconda della misura

6003 Joker Chiave a forchetta e chiave poligonale per pedali



	EAN						
Code	4013288	mm	mm	mm	mm	mm	
05020221001	220677	15	174	32	4,5	22	1

6003 Joker 22 Set 1 Assortimento di chiave a forchetta e chiave poligonale

Poiché gli spazi per l'avvitamento diventano sempre più ristretti, sono necessari utensili con i quali gli utenti possano lavorare al meglio anche in tali situazioni. Spazi ristretti richiedono punti di applicazione aggiuntivi dell'utensile.

Anche le chiavi a forchetta verranno modificate, in modo da aumentare le possibilità di applicazione dell'utensile? Grazie alla combinazione della forchetta ruotata di 7,5° e alla geometria a doppio esagono, si raggiunge il doppio dei punti di applicazione. Con una rotazione di 180° ripetuta delle chiavi sull'asse longitudinale delle viti, sono disponibili quattro possibilità di applicazione e le teste delle viti e dei dadi possono essere orientate di 15°.

Il Joker 6003 con la sua astuta geometria della forchetta amplia notevolmente lo spettro di applicazioni negli spazi di lavoro ristretti. Il Joker 6003 trova da solo, per così dire, il rispettivo punto di applicazione dopo ogni inversione. Il lato poligonale, sottile ma robusto, è inclinato di 15° rispetto all'asse dell'utensile. Grazie ad un trattamento di alta qualità delle superfici, è possibile garantire una protezione dalla corrosione di lunga durata e continua.

Con trova-utensili "Take it easy": identificazione cromatica a seconda della misura.

- 22-pezzi Assortimento chiavi combinate per spazi ristretti
- La speciale geometria della forchetta amplia le possibilità di impiego dell'utensile
- Il ridotto angolo di richiamo nella forchetta "afferra" la vite ogni 15°
- Forma affusolata, lato poligonale inclinato di 15°

6003 Joker 22 Set 1 Assortimento di chiave a forchetta e chiave poligonale

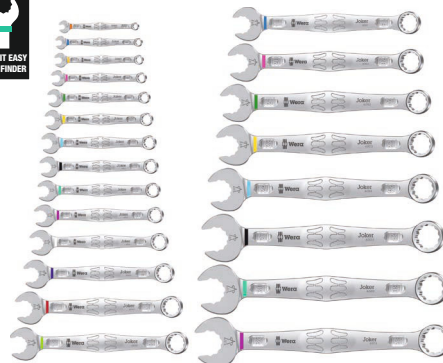
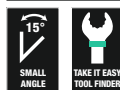

Code	EAN		
05020232001	221087		1
		6003 Joker 1x 5,5x105; 1x 6x105; 1x 7x110; 1x 8x115; 1x 9x120; 1x 10x125; 1x 11x135; 1x 12x148; 1x 13x160; 1x 14x167; 1x 15x174; 1x 16x182; 1x 17x190; 1x 18x210; 1x 19x230; 1x 20x230; 1x 21x260; 1x 22x260; 1x 24x280; 1x 27x300; 1x 30x330; 1x 32x360	

6003 Joker 15 Set 1 Assortimento chiavi a forchetta e poligonali

- Nel robusto astuccio pieghevole

6003 Joker 15 Set 1 Assortimento chiavi a forchetta e poligonali

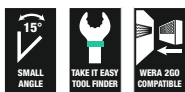

Code	EAN		
05020302001	222657		1
		6003 Joker 1x 5,5x105; 1x 6x105; 1x 7x110; 1x 8x115; 1x 9x120; 1x 10x125; 1x 11x135; 1x 12x148; 1x 13x160; 1x 14x167; 1x 15x174; 1x 16x182; 1x 17x190; 1x 18x210; 1x 19x230	
		Nastro autoaderente 240 1x 50,0x240,0	

6003 Joker 11 Set 1 Assortimento di chiave a forchetta e chiave poligonale

- Nel robusto astuccio pieghevole

6003 Joker 11 Set 1 Assortimento di chiave a forchetta e chiave poligonale



Code	EAN		
05020231001	214195		1
		6003 Joker 1x 8x115; 1x 10x125; 1x 11x135; 1x 12x148; 1x 13x160; 1x 14x167; 1x 15x174; 1x 16x182; 1x 17x190; 1x 18x210; 1x 19x230	
		Nastro autoaderente 240 1x 50,0x240,0	

6003 Joker 8 Imperial Set 1 Assortimento di chiave a forchetta e chiave poligonale, in pollici

- Nel robusto astuccio pieghevole

6003 Joker 8 Imperial Set 1 Assortimento di chiave a forchetta e chiave poligonale, in pollici

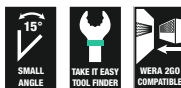

Code	EAN		
05020241001	214201		1
		6003 Joker Imperial 1x 5/16"x115; 1x 3/8"x125; 1x 7/16"x135; 1x 1/2"x160; 1x 9/16"x167; 1x 5/8"x182; 1x 11/16"x210; 1x 3/4"x230	
		Nastro autoaderente 240 1x 50,0x240,0	

6003 Joker 5 Set 1 Assortimento di chiave a forchetta e chiave poligonale

- Nel robusto astuccio pieghevole

6003 Joker 5 Set 1 Assortimento di chiave a forchetta e chiave poligonale

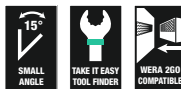

Code	EAN		
05020230001	214171		1
		6003 Joker 1x 8x115; 1x 10x125; 1x 13x160; 1x 17x190; 1x 19x230	
		Nastro autoaderente 120 1x 50,0x120,0	

Assortimento 10 Bici

5 pezzi Assortimento chiavi a forchetta Joker 6003 in versione extra sottile nella misura 15. Poiché gli spazi per l'avvitamento sulle biciclette diventano sempre più ristretti, sono necessari utensili con i quali gli utenti possano lavorare al meglio anche in tali situazioni. Spazi ristretti richiedono punti di applicazione aggiuntivi dell'utensile. Anche le chiavi a forchetta verranno modificate, in modo da aumentare le possibilità di applicazione dell'utensile? Grazie alla combinazione della forchetta ruotata di 7,5° e alla geometria a doppio esagono, si raggiunge il doppio dei punti di applicazione.

Con una rotazione di 180° ripetuta delle chiavi sull'asse longitudinale delle viti, sono disponibili quattro possibilità di applicazione e le teste delle viti e dei dadi possono essere orientate di 15°. Il Joker 6003 con la sua astuta geometria della forchetta amplia notevolmente lo spettro di applicazioni negli spazi di lavoro ristretti. Il Joker 6003 trova da solo, per così dire, il rispettivo punto di applicazione dopo ogni inversione.

Il lato poligonale, sottile ma robusto, è inclinato di 15° rispetto all'asse dell'utensile. Grazie ad un trattamento di alta qualità delle superfici, è possibile garantire una protezione dalla corrosione di lunga durata e continua. Con trova-utensili "Take it easy": identificazione cromatica a seconda della misura. Le custodie Joker, grazie al sistema autoaderente posto sul retro, sono idonee al fissaggio a parete, scaffale, officina mobile e al sistema di trasporto Wera 2go.

- Particolarmente adatto per avvitare in spazi ristretti sulla bici
- La speciale geometria della forchetta amplia le possibilità di impiego dell'utensile
- Il ridotto angolo di richiamo nella forchetta "afferra" la vite ogni 15°
- Forma affusolata, lato poligonale inclinato di 15°
- Joker 6003 Pedal mis. 15 con forchetta piatta per il montaggio e smontaggio dei pedali

Assortimento 10 Bici



Code	EAN		
05004178001	4013288 220653		1
		6003 Joker 1x 8x115; 1x 9x120; 1x 10x125; 1x 13x160	
		6003 Joker Pedal 1x 15x174	
		Nastro autoaderente 120 1x 50,0x120,0	

Assortimento 12 Bici

12 pezzi Assortimento Chiavi a forchetta Joker 6003 con versione extra sottile nella misura 15. Poiché gli spazi per l'avvitamento sulla bicicletta diventano sempre più ristretti, sono necessari utensili con i quali gli utenti possano lavorare al meglio anche in tali situazioni. Spazi ristretti richiedono punti di applicazione aggiuntivi dell'utensile. Anche le chiavi a forchetta verranno modificate, in modo da aumentare le possibilità di applicazione dell'utensile? Grazie alla combinazione della forchetta ruotata di 7,5° e alla geometria a doppio esagono, si raggiunge il doppio dei punti di applicazione.

Con una rotazione di 180° ripetuta delle chiavi sull'asse longitudinale delle viti, sono disponibili quattro possibilità di applicazione e le teste delle viti e dei dadi possono essere orientate di 15°. Il Joker 6003 con la sua astuta geometria della forchetta amplia notevolmente lo spettro di applicazioni negli spazi di lavoro ristretti. Il Joker 6003 trova da solo, per così dire, il rispettivo punto di applicazione dopo ogni inversione. Il lato poligonale, sottile ma robusto, è inclinato di 15° rispetto all'asse dell'utensile. Grazie ad un trattamento di alta qualità delle superfici, è possibile garantire una protezione dalla corrosione di lunga durata e continua.

Con trova-utensili "Take it easy": identificazione cromatica a seconda della misura. Le custodie Joker, grazie al sistema autoaderente posto sul retro, sono idonee al fissaggio a parete, scaffale, officina mobile e al sistema di trasporto Wera 2go.

- Particolarmente adatto per spazi ristretti
- La speciale geometria della forchetta amplia le possibilità di impiego dell'utensile
- Il ridotto angolo di richiamo nella forchetta "afferra" la vite ogni 15°
- Forma affusolata, lato poligonale inclinato di 15°
- Joker 6003 Pedal mis. 15 con forchetta piatta per il montaggio e smontaggio dei pedali
- Con il trova-utensili Take it easy: identificazione cromatica a seconda della misura
- Nel robusto astuccio pieghevole

Assortimento 12 Bici



Code	EAN		
05004181001	4013288 220721		1
		6003 Joker 1x 6x105; 1x 7x110; 1x 8x115; 1x 9x120; 1x 10x125; 1x 11x135; 1x 12x148; 1x 13x160; 1x 14x167; 1x 16x182; 1x 17x190	
		6003 Joker Pedal 1x 15x174	

6003 Joker 5 Imperial Set 1 Assortimento di chiave a forchetta e chiave poligonale, in pollici

- Nel robusto astuccio pieghevole

6003 Joker 5 Imperial Set 1 Assortimento di chiave a forchetta e chiave poligonale, in pollici



Code	EAN		
05020240001	214188		1
		6003 Joker Imperial 1x 5/16"x115; 1x 3/8"x125; 1x 1/2"x160; 1x 9/16"x167; 1x 3/4"x230	
		Nastro autoaderente 120 1x 50,0x120,0	

6003 Joker 4 Set 1 Assortimento chiavi a forchetta e poligonale

Dal momento che gli spazi di lavoro di avvitamento diventano sempre più stretti, sono necessari utensili con i quali l'utente possa lavorare al meglio agevolmente. Gli spazi di lavoro ristretti richiedono punti di applicazione aggiuntivi dell'utensile. Anche le chiavi a forchetta verranno così modificate, in modo da aumentare le possibilità di applicazione dell'utensile?

Grazie alla combinazione della forchetta ruotata di 7,5° e della geometria a doppio esagono, si raggiunge il doppio dei punti di applicazione. Con una rotazione di 180° ripetuta delle chiavi sull'asse longitudinale delle viti, sono disponibili quattro possibilità di applicazione e le teste delle viti e dei dadi possono essere orientate di 15°.

Il Joker 6003 con la sua astuta geometria della forchetta amplia lo spettro di applicazioni negli spazi di lavoro ristretti. Il Joker 6003 trova da solo, per così dire, il rispettivo punto di applicazione dopo ogni inversione. Il lato poligonale, sottile ma robusto, è inclinato di 15° rispetto all'asse dell'utensile. Grazie ad un trattamento di alta qualità delle superfici, è possibile garantire una protezione dalla corrosione elevata e di lunga durata.

Con il trovautensili "Take it easy": identificazione cromatica a seconda della misura. Il materiale antiusura della Clip garantisce una tenuta sicura della chiave ma anche un facile prelievo.

- Chiave a forchetta Joker nella nuova Clip salvaspazio nella custodia degli utensili

6003 Joker 4 Set 1 Assortimento chiavi a forchetta e poligonale

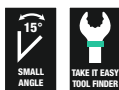

Code	EAN		
05020228001	225665		1
		6003 Joker 1x 8x115; 1x 10x125; 1x 12x148; 1x 13x160	



6003 Joker 4 Imperial Set 1 Assortimento chiavi a forchetta e poligonale, in pollici

- Chiave a forchetta Joker nella nuova Clip salvaspazio nella custodia degli utensili

6003 Joker 4 Imperial Set 1 Assortimento chiavi a forchetta e poligonale, in pollici

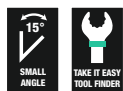

Code		EAN	1
05020229001		4013288 225672	
		6003 Joker Imperial 1x 9/16"x115; 1x 7/8"x125; 1x 7/16"x135; 1x 1/2"x160	

9640 Listello magnetico 6003 Joker 1 serie chiavi a forchetta e chiavi poligonale

- 11-pezzi
- Il listello con il suo potente magnete tiene perfettamente anche su superfici metalliche. In alternativa è possibile anche avvitarlo a parete
- I morsetti del listello garantiscono una perfetta tenuta degli

9640 Listello magnetico 6003 Joker 1 serie chiavi a forchetta e chiavi poligonale



Code		EAN	1
05020233001		4013288 228963	
		6003 Joker 1x 8x115; 1x 10x125; 1x 11x135; 1x 12x148; 1x 13x160; 1x 14x167; 1x 15x174; 1x 16x182; 1x 17x190; 1x 18x210; 1x 19x230,0	
		9610 1x 30,0x370,0	

9641 Listello magnetico 6003 Joker 2 serie a forchetta e chiavi poligonale

- 5-pezzi

9641 Listello magnetico 6003 Joker 2 serie a forchetta e chiavi poligonale



Code		EAN	1
05020234001		4013288 229854	
		6003 Joker 1x 8x115; 1x 10x125; 1x 13x160; 1x 17x190; 1x 19x230,0	
		9610 1x 30,0x370,0	

9642 Listello magnetico 6003 Joker Imperial 1 serie chiavi a forchetta e chiavi poligonale

- In pollici
- 8-pezzi

9642 Listello magnetico 6003 Joker Imperial 1 serie chiavi a forchetta e chiavi poligonale



Code		EAN	1
05020235001		4013288 229878	
		6003 Joker Imperial 1x 9/16"x115; 1x 3/8"x125; 1x 7/16"x135; 1x 1/2"x160; 1x 9/16"x167; 1x 5/8"x182; 1x 11/16"x210; 1x 3/4"x230,0	
		9610 1x 30,0x370,0	

6004 Joker Chiave a forchetta autoregolabile

Ogni utente desidera un utensile per l'avvitamento con uno spettro di applicazioni più ampio possibile. Dovrebbe trattarsi di un unico utensile per molteplici misurazioni in sistema metrico e in pollici.

Dovrebbe autoregolarsi in base alle diverse dimensioni delle viti. Dovrebbe avere una presa sicura, non dovrebbe danneggiare nulla e consentire una velocità di lavoro elevata.

Dovrebbe sostituire diverse dimensioni delle singole chiavi a forchetta con ganasce parallele in continuo.

La dimensione necessaria si imposta da sola di continuo al posizionamento sul dado o vite esagonale. Il meccanismo a leva integrato serra la vite o il dado esagonale tra le ganasce, cosa che diminuisce di molto il rischio di scivolamento o di danneggiamento.

La funzione a cricchetto consente un avvitamento rapido e coerente senza doversi riposizionare.

Attraverso l'utilizzo dei prismi triangolari è possibile ottenere un angolo di richiamo di soli 30°. La struttura a lato singolo in combinazione con la funzione a cricchetto e del prisma triangolare consente di lavorare anche in ambienti ristretti.

Il Joker autoregolabile 6004 è l'utensile per avvitare universale. Autoregolabile. Energico. Rapido.

- Il Joker 6004 sostituisce tutte le chiavi nella gamma di misurazioni indicate (sistema metrico e in pollici)
- Presa automatica e in continuo di viti e dadi esagonali
- Il meccanismo a leva durante la presa impedisce lo scivolamento e i danneggiamenti
- Avvitamento veloce e coerente senza dover invertire la chiave, grazie alla funzione a cricchetto meccanica di
- Angolo di richiamo di soli 30° attraverso il posizionamento dei prismi triangolari nella forchetta

6004 Joker XS Chiave a forchetta autoregolabile



		EAN						
Code	4013288		mm		mm	mm		
05020099001	216892		7-10	1/4"-3/8"	117	7,7		3

6004 Joker S Chiave a forchetta autoregolabile



		EAN						
Code	4013288		mm		mm	mm		
05020100001	211729		10-13	7/16"-1/2"	154	10		3

6004 Joker M Chiave a forchetta autoregolabile



		EAN						
Code	4013288		mm		mm	mm		
05020103001	216908		13-16	1/2"-5/8"	188	12,4		3

6004 Joker L Chiave a forchetta autoregolabile



Code	EAN	mm	mm	mm			
05020101001	214706	16-19	5/8"-3/4"	224	14		3

6004 Joker XL Chiave a forchetta autoregolabile



Code	EAN	mm	mm	mm			
05020104001	216915	19-24	3/4"-15/16"	256	16		2

6004 Joker XXL Chiave a forchetta autoregolabile



Code	EAN	mm	mm	mm			
05020102001	214713	24-32	15/16"-1 1/4"	322	20		3

6004 Joker 4 Set 1 Assortimento chiavi a forchetta autoregolabili

- La compatta custodia pieghevole con quattro Joker 6004 regolabili copre tutte le dimensioni metriche e in pollici nel campo di applicazione da 7 a 19 mm o da 1/4" a 3/4"

6004 Joker 4 Set 1 Assortimento chiavi a forchetta autoregolabili



Code	EAN		
05020110001	217516		1
		6004 Joker XS 1x 7-10 (1/4"-3/8")x117	
		6004 Joker S 1x 10-13 (7/16"-1/2")x154	
		6004 Joker M 1x 13-16 (1/2"-5/8")x188	
		6004 Joker L 1x 16-19 (5/8"-3/4")x224	

6005 Chiave Joker a forchetta doppia

- Chiave Joker a forchetta doppia
- Particolarmente adatto per spazi ristretti
- La speciale geometria della forchetta amplia le possibilità di impiego dell'utensile
- Il ridotto angolo di richiamo nella forchetta "afferra" la vite ogni 15°
- Con il trova-utensili "Take it easy": identificazione cromatica a seconda della misura

6005 Chiave Joker a forchetta doppia



Code	EAN							
Code	EAN		mm	mm	mm	mm	mm	
05020310001	224873		6	16	7	17,7	4	3
05020311001	224880		8	19	9	21	4,5	3
05020312001	224897		10	23	11	25	5	3
05020313001	224903		12	26	13	27	5,5	3

6005 Joker 4 Set 1 Assortimento chiavi a doppia forchetta

- Chiave a forchetta Joker nella nuova Clip salvaspazio nella custodia degli utensili

6005 Joker 4 Set 1 Assortimento chiavi a doppia forchetta



Code	EAN		
05020314001	224750		1
6005 Joker Double 1x 6x7x111,8; 1x 8x9x122,2; 1x 10x11x137,3; 1x 12x13x166			

9610 Joker Listello magnetico, per fino a 11 chiavi a forchetta Joker, vuoto

- Il listello con il suo potente magnete tiene perfettamente anche su superfici metalliche. In alternativa è possibile anche avvitarlo a parete
- I morsetti del listello garantiscono una perfetta tenuta degli utensili

9610 Joker Listello magnetico, per fino a 11 chiavi a forchetta Joker, vuoto

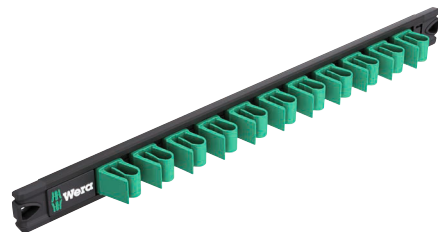

Code	EAN							
Code	EAN	mm	mm					
05136413001	228956	30,0	370,0					1





Chiavi a L

Hex-Plus - Fa vivere a lungo l'esagono interno

Deformazione della vite viene ridotta.

Durata straordinaria.

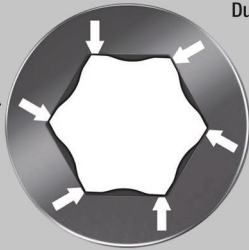

Kraftform Stainless - Acciaio Inox per evitare la ruggine

In acciaio inox per evitare la ruggine impropria.

Adatto a tutte le officine grazie al procedimento di tempra sotto vuoto a ghiaccio.

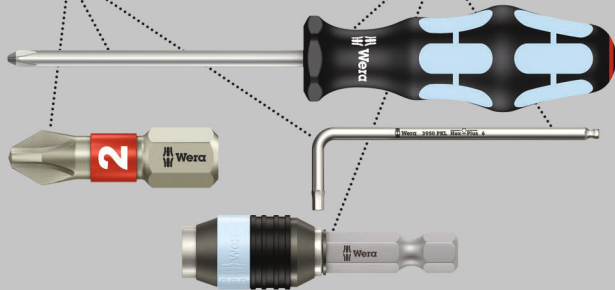

Kit di chiavi ad L in acciaio inox di alta qualità per viti ad esagono cavo. Gli utensili della Wera in acciaio inox sono realizzati in acciaio inox per evitare la formazione di ruggine impropria. Il profilo Hex-Plus offre una maggiore superficie d'appoggio nella testa della vite, riducendo al minimo l'effetto d'intaglio e quindi eliminando quasi totalmente il rischio che la testa della vite si rompa.

Con sfera esagonale sul braccio lungo: grazie ai profili a sfera è possibile ruotare l'asse dell'utensile rispetto a quella della vite, in modo da permettere anche avvitiamenti angolari. Con il trova-utensili "take it easy" con codice cromatico per le diverse dimensioni. Nella clip per chiavi ad L in materiale resistente.

- Risolve il problema della ruggine impropria: avvitare acciaio Inox con acciaio Inox
- Hex-Plus allunga la durata delle viti ad esagono cavo
- Con il trova-utensili "take it easy" con codice cromatico per le diverse misure
- Materiale della clip resistente all'usura per una durata maggiore
- Rivestimento tubolare gradevole al tatto anche a basse temperature, con codice cromatico

3950/9 Hex-Plus Multicolour HF Assortimento chiavi a L in acciaio Inox, metriche, con funzione di ritegno

- Dalla misura 3,0 la funzione di ritegno sul lato lungo trattiene saldamente le viti sull'utensile

3950/9 Hex-Plus Multicolour HF Assortimento chiavi a L in acciaio Inox, metriche, con funzione di ritegno

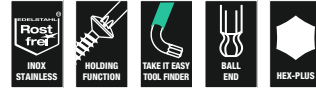

Code	EAN		
	4013288		
05022699001	224477		1
		3950 SPKL Multicolour 1x 1,5x90; 1x 2,0x101; 1x 2,5x112	
		3950 SPKL Multicolour HF 1x 3,0x123; 1x 4,0x137; 1x 5,0x154; 1x 6,0x172; 1x 8,0x195; 1x 10,0x224	

3950/9 Hex-Plus Multicolour Stainless 1 Assortimento di chiavi a L, metriche, in acciaio inox



Code	EAN		
	4013288		
05022669001	185211		1
		3950 SPKL Renkli 1x 1,5x90; 1x 2,0x101; 1x 2,5x112; 1x 3,0x123; 1x 4,0x137; 1x 5,0x154; 1x 6,0x172; 1x 8,0x195; 1x 10,0x224	

3950/9 Hex-Plus Stainless 1 Assortimento di chiavi a L, metriche, in acciaio inox

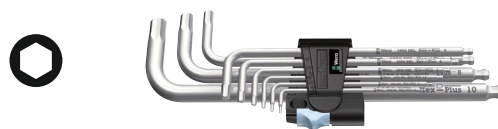

Code	EAN		
	4013288		
05022720001	111364		10
		3950 PKL 1x 1,5x90; 1x 2,0x101; 1x 2,5x112; 1x 3,0x123; 1x 4,0x137; 1x 5,0x154; 1x 6,0x172; 1x 8,0x195; 1x 10,0x224	

3950/9 Hex-Plus Stainless 1 Assortimento di chiavi a L, metriche, in acciaio inox, self-service



Code	EAN		
05073544001	180377	○	3950 PKL 1x 1,5x90; 1x 2,0x101; 1x 2,5x112; 1x 3,0x123; 1x 4,0x137; 1x 5,0x154; 1x 6,0x172; 1x 8,0x195; 1x 10,0x224

3950/9 Hex-Plus Imperial Stainless 1 Assortimento di chiavi a L, in pollici, in acciaio inox

- Nel robusto astuccio pieghevole

3950/9 Hex-Plus Imperial Stainless 1 Assortimento di chiavi a L, in pollici, in acciaio inox

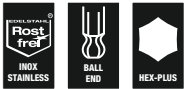

Code	EAN		
05022721001	117281	○	3950 PKL inch 1x 3/32"x112; 1x 7/64"x119; 1x 1/8"x123; 1x 9/64"x130; 1x 5/32"x137; 1x 3/16"x154; 1x 1/4"x185; 1x 5/16"x195; 1x 3/8"x224

950/9 Hex-Plus Multicolour HF 1 Assortimento di chiavi a L, metriche, BlackLaser, con funzione di ritegno

- Chiavi a L con funzione di ritegno per viti ad esagono cavo
- Con sfera esagonale sul braccio lungo
- Rivestimento tubolare gradevole al tatto anche a basse temperature, con codice cromatico

950/9 Hex-Plus Multicolour HF 1 Assortimento di chiavi a L, metriche, BlackLaser, con funzione di ritegno



Code	EAN		
05022210001	188403		1
		○	950 SPKL Multicolour 1x 1,5x90; 1x 2,0x101; 1x 2,5x112
		○	950 SPKL HF Multicolour 1x 3,0x123; 1x 4,0x137; 1x 5,0x154; 1x 6,0x172; 1x 8,0x195; 1x 10,0x224

950/9 Hex-Plus Multicolour 1 Assortimento di chiavi a L, metriche, BlackLaser



Code	EAN		
05022089001	180841		5
		○	950 SPKL Multicolour 1x 1,5x90; 1x 2,0x101; 1x 2,5x112; 1x 3,0x123; 1x 4,0x137; 1x 5,0x154; 1x 6,0x172; 1x 8,0x195; 1x 10,0x224

950/9 Hex-Plus Multicolour 1 Assortimento di chiavi a L, metriche, BlackLaser, self-service



Code	EAN			
05073593001	165688		950 SPKL Multicolour 1x 1.5x90; 1x 2.0x101; 1x 2.5x112; 1x 3.0x123; 1x 4.0x137; 1x 5.0x154; 1x 6.0x172; 1x 8.0x195; 1x 10.0x224	1

Chiave ad L nella clip a due componenti

Tenuta perfetta delle chiavi ad L nella clip.

Dura di più grazie al materiale in gomma.

Dimensioni chiavi indicate sulla clip.

Pratico meccanismo di apertura e chiusura.



950/9 Hex-Plus Multicolour 2 Assortimento di chiavi a L, metriche, BlackLaser



Code	EAN			
05133164001	207517		950 SPKS Multicolour 1x 1,5x50; 1x 2,0x56; 1x 2,5x63; 1x 3,0x71; 1x 4,0x80; 1x 5,0x90; 1x 6,0x100; 1x 8,0x112; 1x 10,0x125	1

950/9 Hex-Plus Multicolour 3 Assortimento chiavi a L, metriche, Blacklaser

9 Chiavi a L rivestite in materiale plastico (SPKL) gradevole al tatto. Il rivestimento rende il lavoro piacevole anche alle basse temperature e protegge le dita. Tutte le chiavi sono facilmente a portata di mano grazie alla loro identificazione cromatica e marcatura della misura.

Pratica custodia nel supporto 9109 da porre su un piano e da fissare a parete. La clip 9539 integrata può essere rimossa per l'impiego in mobilità.

Il supporto è provvisto di magnetizzatore rimovibile 9538 che consente di magnetizzare (e smagnetizzare) le viti e le punte degli utensili; ciò significa non dover più trattenerne faticosamente la vite con la seconda mano.

- Supporto da porre sul banco oppure per il fissaggio a parete
- Clip integrata nel supporto, che può essere rimossa in caso di impiego in mobilità
- Magnete rimovibile per magnetizzare e smagnetizzare punte di utensili
- Chiave ad L per viti a esagono cavo
- Hex-Plus allunga la durata delle viti ad esagono cavo
- Guaina con una forma ideale per le dita, per lavorare a temperature basse
- Con sfera esagonale sul braccio lungo
- Black Laser per elevata protezione anticorrosiva ed elevata longevità

950/9 Hex-Plus Multicolour 3 Assortimento chiavi a L, metriche, Blacklaser



Code	EAN			
05133165001	230294		950 SPKL Multicolour 1x 1,5x90; 1x 2,0x101; 1x 2,5x112; 1x 3,0x123; 1x 4,0x137; 1x 5,0x154; 1x 6,0x172; 1x 8,0x195; 1x 10,0x224	1
			9539	
			9109	
			9538	

3950/9 Hex-Plus Multicolour Stainless 1 Assortimento di chiavi a L, in pollici, in acciaio inox

Assortimento chiavi a L di alta qualità in acciaio Inox Wera per viti ad esagono cavo in pollici. L'acciaio Inox evita la formazione di ruggine impropria.

Il profilo Hex-Plus offre una maggiore superficie di appoggio nella testa della vite, riducendo al minimo l'effetto d'intaglio e quindi eliminando quasi totalmente il rischio della rottura della testa della vite.

Con testa sferica sul lato lungo: grazie ai profili sferici è possibile ruotare l'asse dell'utensile rispetto a quello della vite, rendendo possibili avvitiamenti anche "sull'angolo".

Trova-utensili Take it easy con identificazione cromatica a seconda del profilo e indicazione della misura. In Clip chiavi a L, antiusura.

3950/9 Hex-Plus Multicolour Stainless 1 Assortimento di chiavi a L, in pollici, in acciaio inox



Code	EAN			
05022860001	4013288 221360			1
			3950 SPKL Multicolour Imperial 1x 5/64"x101; 1x 3/32"x112; 1x 1/8"x123; 1x 5/32"x137; 1x 3/16"x154; 1x 7/32"x172; 1x 1/4"x185; 1x 5/16"x195; 1x 3/8"x224	

950/9 Hex-Plus Multicolour Imperial 1 Assortimento di chiavi a L, in pollici, BlackLaser

- Nel robusto astuccio pieghevole

950/9 Hex-Plus Multicolour Imperial 1 Assortimento di chiavi a L, in pollici, BlackLaser



Code	EAN			
05022639001	4013288 182593			1
			950 SPKL inch 1x 5/64"x101; 1x 3/32"x112; 1x 1/8"x123; 1x 5/32"x137; 1x 3/16"x154; 1x 7/32"x172; 1x 1/4"x185; 1x 5/16"x195; 1x 3/8"x224	

950/9 Hex-Plus Multicolour Imperial 2 Assortimento di chiavi a L, in pollici, BlackLaser



Code	EAN			
05022640001	4013288 219107			1
			950 SPKL inch 1x 5/64"x101; 1x 3/32"x112; 1x 1/8"x123; 1x 5/32"x137; 1x 3/16"x154; 1x 7/32"x172; 1x 1/4"x185; 1x 5/16"x195; 1x 3/8"x224	

950/9 Hex-Plus Multicolour Imperial 3 Assortimento chiavi a L, in pollici, Blacklaser

- In pollici

950/9 Hex-Plus Multicolour Imperial 3 Assortimento chiavi a L, in pollici, Blacklaser



Code	EAN			
05022641001	4013288 230188			1
			950 SPKS Multicolour, in pollici 1x 5/64"x50; 1x 3/32"x56; 1x 1/8"x63; 1x 5/32"x71; 1x 3/16"x80; 1x 7/32"x90; 1x 1/4"x100; 1x 5/16"x112; 1x 3/8"x125	

950/7 Hex-Plus Multicolour Magnet 1 Assortimento di chiavi a L, con magnete, metriche, BlackLaser

- Spesso è utile che la chiave a L trattenga la vite grazie alla forza magnetica. La clip con magnetizzatore della Wera permette di magnetizzare e smagnetizzare le chiavi a L in un batter d'occhio.

950/7 Hex-Plus Multicolour Magnet 1 Assortimento di chiavi a L, con magnete, metriche, BlackLaser

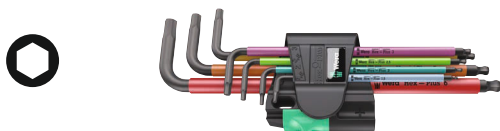

Code	EAN		
05022534001	183750		5
		950 SPKL Multicolour 1x 1,5x90; 1x 2,0x101; 1x 2,5x112; 1x 3,0x123; 1x 4,0x137; 1x 5,0x154; 1x 6,0x172	

950/9 L Hex-Plus HF 1 Assortimento di chiavi a L, metriche, cromata, con funzione di ritegno

- La funzione di ritegno sul lato lungo trattiene saldamente la vite sull'utensile
- Elevata protezione dalla corrosione grazie alla cromatura

950/9 L Hex-Plus HF 1 Assortimento di chiavi a L, metriche, cromata, con funzione di ritegno



Code	EAN		
05022130001	207227		1
		950 L 1x 1,5x90 ¹⁾ ; 1x 2,0x100; 1x 2,5x112	
		950 L HF 1x 3,0x126; 1x 4,0x140; 1x 5,0x160; 1x 6,0x180; 1x 8,0x200; 1x 10,0x219	

¹⁾ Profilo esagonale corrente.

950/9 Hex-Plus 1 Assortimento di chiavi a L, metriche, cromate



Code	EAN		
05022087001	104816		10
		950 PKL 1x 1,5x90 ¹⁾ ; 1x 2,0x100; 1x 2,5x112; 1x 3,0x126; 1x 4,0x140; 1x 5,0x160; 1x 6,0x180; 1x 8,0x200; 1x 10,0x219	

¹⁾ Profilo esagonale corrente.

950/9 Hex-Plus 1 SB Assortimento di chiavi a L, metriche, cromate, self-service



Code	EAN		
05073391001	030160		1
		950 PKL 1x 1,5x90 ¹⁾ ; 1x 2,0x100; 1x 2,5x112; 1x 3,0x126; 1x 4,0x140; 1x 5,0x160; 1x 6,0x180; 1x 8,0x200; 1x 10,0x219	

¹⁾ Profilo esagonale corrente.

950/9 Hex-Plus 2 Assortimento di chiavi a L, metriche, cromate



Code	EAN		
05021909001	111937		10
		950 L 1x 1,5x90 ¹⁾ ; 1x 2,0x100; 1x 2,5x112; 1x 3,0x126; 1x 4,0x140; 1x 5,0x160; 1x 6,0x180; 1x 8,0x200; 1x 10,0x219	

¹⁾ Profilo esagonale corrente.

950/9 Hex-Plus 3 Assortimento di chiavi a L, metriche, cromate

- Versione corta
- Con sfera esagonale sul braccio lungo

950/9 Hex-Plus 3 Assortimento di chiavi a L, metriche, cromate



Code	EAN		
	4013288		
05133163001	112255		10
		950 PKS 1x 1,5x50 ¹⁾ ; 1x 2,0x56; 1x 2,5x63; 1x 3,0x71; 1x 4,0x80; 1x 5,0x90; 1x 6,0x100; 1x 8,0x112; 1x 10,0x125	

¹⁾ Profilo esagonale corrente.

950/9 Hex-Plus 4 Assortimento di chiavi a L, metriche, cromate, self-service

- Braccio estremamente corto per viti difficilmente accessibili
- Con sfera esagonale sul braccio lungo

950/9 Hex-Plus 4 Assortimento di chiavi a L, metriche, cromate, self-service



Code	EAN		
	4013288		
05073594001	139177		1
		950 PKLS 1x 1,5x90 ¹⁾ ; 1x 2,0x100; 1x 2,5x112; 1x 3,0x126; 1x 4,0x140; 1x 5,0x160; 1x 6,0x180; 1x 8,0x200; 1x 10,0x219	

¹⁾ Profilo esagonale corrente.

950/9 Hex-Plus 5 Assortimento di chiavi a L, metriche, cromate



Code	EAN		
	4013288		
05021406001	111890		10
		950 1x 1,5x45 ¹⁾ ; 1x 2,0x50; 1x 2,5x56; 1x 3,0x63; 1x 4,0x70; 1x 5,0x80; 1x 6,0x90; 1x 8,0x100; 1x 10,0x112	

¹⁾ Profilo esagonale corrente.

950/9 Hex-Plus 6 Assortimento di chiavi a L, metriche, BlackLaser

- Black Laser per elevata protezione anticorrosiva ed elevata longevità

950/9 Hex-Plus 6 Assortimento di chiavi a L, metriche, BlackLaser



Code	EAN		
	4013288		
05022086001	104809		10
		950 PKL BM 1x 1,5x90 ¹⁾ ; 1x 2,0x100; 1x 2,5x112; 1x 3,0x126; 1x 4,0x140; 1x 5,0x160; 1x 6,0x180; 1x 8,0x200; 1x 10,0x219	

¹⁾ Profilo esagonale comune.

950/9 Hex-Plus 6 Assortimento di chiavi a L, metriche, BlackLaser, self-service



Code	EAN		
	4013288		
05073596001	106414		1
		950 PKL BM 1x 1,5x90 ¹⁾ ; 1x 2,0x100; 1x 2,5x112; 1x 3,0x126; 1x 4,0x140; 1x 5,0x160; 1x 6,0x180; 1x 8,0x200; 1x 10,0x219	

¹⁾ Profilo esagonale comune.

950/9 Hex-Plus 7 Assortimento di chiavi a L, metriche, BlackLaser

- Versione corta

950/9 Hex-Plus 7 Assortimento di chiavi a L, metriche, BlackLaser



Code	EAN		
	4013288		
05021737001	112286		10
		950 BM 1x 1,5x45 ¹⁾ ; 1x 2,0x50; 1x 2,5x56; 1x 3,0x63; 1x 4,0x70; 1x 5,0x80; 1x 6,0x90; 1x 8,0x100; 1x 10,0x112	

¹⁾ Profilo esagonale corrente.

950/9 Hex-Plus 8 Assortimento chiavi a L, metriche, cromate

9 Chiavi a L cromate con il vantaggio Hex-Plus, che evita la deformazione dell'impronta esagonale, rappresentano un valido assortimento per viti ad esagono cavo.

Pratico alloggiamento nel supporto da porre su un piano o per il fissaggio a parete. Clip integrata nel supporto, che può essere rimossa per l'impiego in mobilità.

Il supporto è provvisto di magnetizzatore rimovibile che consente di magnetizzare (e smagnetizzare) le viti e le punte degli utensili; ciò significa non dover più trattenerne faticosamente la vite con la seconda mano.

- Supporto da porre sul banco oppure per il fissaggio a parete
- Clip integrata nel supporto, che può essere rimossa in caso di impiego in mobilità
- Magnete rimovibile per magnetizzare e smagnetizzare punte di utensili

950/9 Hex-Plus 8 Assortimento chiavi a L, metriche, cromate



Code	EAN		
05022102001	230171		1
		950 PKL 1x 1,5x90 ¹⁾ ; 1x 2,0x100; 1x 2,5x112; 1x 3,0x126; 1x 4,0x140; 1x 5,0x160; 1x 6,0x180; 1x 8,0x200; 1x 10,0x219	
		9109	
		9536	
		9538	

¹⁾ Profilo esagonale corrente.

950/7 Hex-Plus Magnet 1 Assortimento con magnete e di chiavi a L, metriche, cromate

- Spesso è utile che la chiave a L trattenga la vite grazie alla forza magnetica. La clip con magnetizzatore della Wera permette di magnetizzare e smagnetizzare le chiavi a L in un batter d'occhio.

950/7 Hex-Plus Magnet 1 Assortimento con magnete e di chiavi a L, metriche, cromate

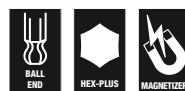

Code	EAN		
05022101001	111968		10
		950 PKL 1x 1,5x90 ¹⁾ ; 1x 2,0x100; 1x 2,5x112; 1x 3,0x126; 1x 4,0x140; 1x 5,0x160; 1x 6,0x180	

¹⁾ Profilo esagonale corrente.

950/7 Hex-Plus 1 Assortimento di chiavi a L, metriche, cromate

- Con sfera esagonale sul braccio lungo

950/7 Hex-Plus 1 Assortimento di chiavi a L, metriche, cromate



Code	EAN		
05022181001	111883		10
		950 PKL 1x 1,5x90 ¹⁾ ; 1x 2,0x100; 1x 2,5x112; 1x 3,0x126; 1x 4,0x140; 1x 5,0x160; 1x 6,0x180	

¹⁾ Profilo esagonale corrente.

950/13 Hex-Plus Imperial 1 Assortimento di chiavi a L, in pollici, BlackLaser

- Black Laser per elevata protezione anticorrosiva ed elevata longevità
- Con sfera esagonale sul braccio lungo

950/13 Hex-Plus Imperial 1 Assortimento di chiavi a L, in pollici, BlackLaser



Code	EAN		
	4013288		
05021728001	111982		10
		○ 950 PKL inch 1x 0,05"x83 ¹⁾ ; 1x 1/16"x91 ¹⁾ ; 1x 5/64"x100; 1x 3/32"x112; 1x 7/64"x119; 1x 1/8"x126; 1x 9/64"x132; 1x 5/32"x140; 1x 3/16"x160; 1x 7/32"x180; 1x 1/4"x190; 1x 5/16"x200; 1x 3/8"x212	

¹⁾ Profilo esagonale corrente.

950/13 Hex-Plus Imperial 1 SB Assortimento chiavi a L, in pollici, Blacklaser

Assortimento chiavi a L di alta qualità Wera per viti ad esagono cavo in pollici. In pratica Clip in materiale antiusura per una tenuta sicura e duratura della chiave a L oltre ad una facile presa.

Il profilo Hex-Plus offre una maggiore superficie di appoggio nella testa della vite, riducendo al minimo l'effetto d'intaglio e quindi eliminando quasi totalmente il rischio della rottura della testa della vite.

La sfera sul lato lungo consente un lavoro sicuro anche in posizioni difficili.

BlackLaser per una elevata protezione delle superfici, anche dalla corrosione, ed elevata longevità.

950/13 Hex-Plus Imperial 1 SB Assortimento chiavi a L, in pollici, Blacklaser



Code	EAN		
	4013288		
05021721001	221315	○ 950 PKL Emperyal 1x 0.05"x83 ¹⁾ ; 1x 1/16"x91 ¹⁾ ; 1x 5/64"x100; 1x 3/32"x112; 1x 7/64"x119; 1x 1/8"x126; 1x 9/64"x132; 1x 5/32"x140; 1x 3/16"x160; 1x 7/32"x180; 1x 1/4"x190; 1x 5/16"x200; 1x 3/8"x212	1

¹⁾ Profilo esagonale corrente.



950/9 Hex-Plus Imperial 1 Assortimento di chiavi a L, in pollici, BlackLaser



Code	EAN		
05022171001	4013288 111975		10
		950 PKL inch 1x 5/64"x100; 1x 3/32"x112; 1x 1/8"x126; 1x 5/32"x140; 1x 3/16"x160; 1x 7/32"x180; 1x 1/4"x190; 1x 5/16"x200; 1x 3/8"x212	

950/9 Hex-Plus Imperial 1 SB Assortimento di chiavi a L, in pollici, BlackLaser, self-service



Code	EAN		
05133180001	4013288 154118		1
		950 PKL inch 1x 5/64"x100; 1x 3/32"x112; 1x 1/8"x126; 1x 5/32"x140; 1x 3/16"x160; 1x 7/32"x180; 1x 1/4"x190; 1x 5/16"x200; 1x 3/8"x212	

Bicycle Set 4

Chiave a L tonde rivestite in materiale sintetico gradevole al tatto per l'impiego su biciclette. Il rivestimento rende agevole il lavoro anche a basse temperature e protegge le dita.

Tutte le chiavi a portata di mano grazie all'identificazione cromatica e indicazione della misura a grandi caratteri. Per viti ad esagono cavo e viti TORX®. In custodia pieghevole robusta e leggera.

- In pratica e leggera custodia pieghevole, per un facile trasporto

Bicycle Set 4



Code	EAN		
05004173001	4013288 211446		1
		950 SPKL Multicolour 1x 2,0x101; 1x 2,5x112	
		950 SPKL HF Multicolour 1x 3,0x123; 1x 4,0x137; 1x 5,0x154; 1x 6,0x172; 1x 8,0x195	
		967 SXL TORX® HF Multicolour 1x TX 10x112; 1x TX 25x154	
		Nastro autoaderente 70 1x 50,0x70,0	

3950 SPKL Multicolour HF Chiave a L, metrica, acciaio inox, con funzione di ritegno

Chiave ad L di alta qualità in acciaio inox per viti ad esagono cavo. Gli utensili della Wera in acciaio inox sono realizzati in acciaio inox per evitare la formazione di ruggine impropria. Il profilo Hex-Plus offre una maggiore superficie d'appoggio nella testa della vite, riducendo al minimo l'effetto d'intaglio e quindi eliminando quasi totalmente il rischio che la testa della vite si rompa. Con sfera esagonale sul braccio lungo: grazie ai profili a sfera è possibile ruotare l'asse dell'utensile rispetto a quella della vite, in modo da permettere anche avvitiamenti angolari.

Con il trova-utensili "Take it easy" con codice cromatico per le diverse dimensioni.

- Risolve il problema della ruggine impropria: avvitare acciaio Inox con acciaio Inox
- Chiave ad L in acciaio inox evita la formazione di ruggine impropria sulle viti in acciaio inox
- Hex-Plus allunga la durata delle viti ad esagono cavo
- Con funzione di ritegno sul lato lungo per una presa sicura della vite sull'utensile
- La testa sferica sul lato lungo consente anche l'impiego inclinato
- Con il trova-utensili "Take it easy": identificazione cromatica a seconda della misura
- Tutte le Chiavi piegate a L hanno un rivestimento tubolare colorato codificato, piacevole al tatto, per una maneggevolezza confortevole anche a basse temperature
- Con il trova-utensili "take it easy": identificazione cromatica a seconda della misura

3950 SPKL Multicolour HF Chiave a L, metrica, acciaio Inox, con funzione di ritegno

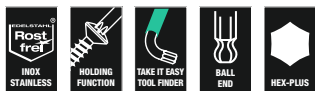

	EAN		⊙	L ₁	L ₂	L ₃	L ₄	
Code	4013288		mm	mm	mm			
05022693001	224415		3,0	123	21	4 7/8"	27/32"	10
05022694001	224422		4,0	137	24	5 3/8"	1"	10
05022695001	224439		5,0	154	27	6 1/16"	1 1/16"	10
05022696001	224446		6,0	172	31	6 3/4"	1 1/4"	10
05022697001	224453		8,0	195	37	7 11/16"	1 7/16"	10
05022698001	224460		10,0	224	42	9"	1 11/16"	10

3950 SPKL Multicolour Chiave a L, metrica, in acciaio inox

Chiave ad L di alta qualità in acciaio inox per viti ad esagono cavo. Gli utensili della Wera in acciaio inox sono realizzati in acciaio inox per evitare la formazione di ruggine impropria. Il profilo Hex-Plus offre una maggiore superficie d'appoggio nella testa della vite, riducendo al minimo l'effetto d'intaglio e quindi eliminando quasi totalmente il rischio che la testa della vite si rompa.

Con sfera esagonale sul braccio lungo: grazie ai profili a sfera è possibile ruotare l'asse dell'utensile rispetto a quella della vite, in modo da permettere anche avvitiamenti angolari. Con il trova-utensili "take it easy" con codice cromatico per le diverse dimensioni. Nella clip per chiavi ad L in materiale resistente.

- Risolve il problema della ruggine impropria: avvitare acciaio Inox con acciaio Inox
- Hex-Plus allunga la durata delle viti ad esagono cavo
- Chiave ad L in acciaio inox evita la formazione di ruggine impropria sulle viti in acciaio inox
- Con il trova-utensili "take it easy" con codice cromatico per le diverse misure
- Materiale della clip resistente all'usura per una durata maggiore



3950 SPKL Multicolour Chiave a L, metrica, in acciaio inox



	EAN		⊙	L ₁	L ₂	L ₃	L ₄	
Code	4013288		mm	mm	mm			
05022660001	185792		1,5	90	14	3 1/2"	9/16"	10
05022661001	185808		2,0	101	16	4"	5/8"	10
05022662001	185815		2,5	112	19	4 7/16"	3/4"	10
05022663001	185822		3,0	123	21	4 7/8"	27/32"	10
05022664001	185839		4,0	137	24	5 3/8"	1"	10
05022665001	185846		5,0	154	27	6 1/16"	1 1/16"	10
05022666001	185860		6,0	172	31	6 3/4"	1 1/4"	10
05022667001	185877		8,0	195	37	7 11/16"	1 7/16"	10
05022668001	185884		10,0	224	42	9"	1 11/16"	10

3950 Chiave a L Multicolour, in pollici, in acciaio inox



	EAN		⊘	L ₁	L ₂	L ₃	L ₄	
Code	4013288		mm	mm				
05022850001	221384		5/64"	101	16	4"	5/8"	10
05022851001	221469		3/32"	112	19	4 7/16"	3/4"	10
05022852001	221452		1/8"	123	21	4 7/8"	53/64"	10
05022853001	221445		5/32"	137	24	5 3/8"	5/16"	10
05022854001	221438		3/16"	154	27	6 1/16"	1 1/16"	10
05022855001	221377		7/32"	172	31	6 3/4"	1 7/32"	10
05022856001	221421		1/4"	185	34	7 1/4"	1 11/32"	10
05022857001	221414		5/16"	195	37	7 11/16"	1 29/64"	10
05022858001	221407		3/8"	224	42	9"	1 21/32"	10

3950 PKL Chiave a L, metrica, in acciaio inox



	EAN	⊘	L ₁	L ₂	L ₃	L ₄	
Code	4013288	mm	mm	mm			
05022700001	111265	1,5	90	14	3 1/2"	9/16"	10
05022701001	111272	2,0	101	16	4"	5/8"	10
05022702001	111289	2,5	112	19	4 7/16"	3/4"	10
05022703001	111296	3,0	123	21	4 7/8"	27/32"	10
05022704001	111302	4,0	137	24	5 3/8"	1"	10
05022705001	111319	5,0	154	27	6 1/16"	1 1/16"	10
05022706001	111326	6,0	172	31	6 3/4"	1 1/4"	10
05022708001	111340	8,0	195	37	7 11/16"	1 7/16"	10
05022709001	111357	10,0	224	42	9"	1 11/16"	10

3950 PKL Chiave a L, in pollici, in acciaio inox



	EAN	⊘	L ₁	L ₂	L ₃	L ₄	
Code	4013288	mm	mm				
05022710001	117151	3/32"	112	19	4 7/16"	3/4"	10
05022711001	117168	7/64"	119	20	4 3/4"	25/32"	10
05022712001	117175	1/8"	123	21	4 7/8"	27/32"	10
05022713001	117182	9/64"	130	22	5 3/16"	29/32"	10
05022714001	117199	5/32"	137	24	5 3/8"	1"	10
05022715001	117205	3/16"	154	27	6 1/16"	1 1/16"	10
05022716001	117212	1/4"	185	34	7 1/4"	1 5/16"	10
05022717001	117229	5/16"	195	37	7 11/16"	1 7/16"	10
05022718001	117236	3/8"	224	42	9"	1 11/16"	5

950 SPKL HF Chiave a L Multicolour, metrica, BlackLaser, funzione di ritegno

- La funzione di ritegno evita che le viti cadano dall'utensile

950 SPKL HF Chiave a L Multicolour, metrica, BlackLaser, funzione di ritegno



	EAN	⊘	L ₁	L ₂	L ₃	L ₄	
Code	4013288	mm	mm	mm			
05022200001	188342	3,0	123	21	4 7/8"	27/32"	10
05022201001	188359	4,0	137	24	5 3/8"	1"	10
05022202001	188366	5,0	154	27	6 1/16"	1 1/16"	10
05022203001	188373	6,0	172	31	6 3/4"	1 1/4"	10
05022204001	188380	8,0	195	37	7 11/16"	1 7/16"	10
05022205001	188397	10,0	224	42	9"	1 11/16"	10

950 SPKL Chiave a L Multicolour, metrica, BlackLaser

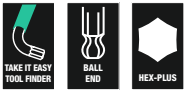

	EAN		⊘	L	L	L	L	
Code	4013288		mm	mm	mm			
05022600001	167842		1,5	90	14	3 1/2"	9/16"	10
05022602001	167934		2,0	101	16	4"	5/8"	10
05022604001	167859		2,5	112	19	4 7/8"	3/4"	10
05022606001	167866		3,0	123	21	4 7/8"	27/32"	10
05022608001	167873		4,0	137	24	5 3/8"	1"	10
05022610001	167880		5,0	154	27	6 1/16"	1 1/16"	10
05022612001	167897		6,0	172	31	6 3/4"	1 1/4"	10
05022614001	167903		8,0	195	37	7 11/16"	1 7/16"	10
05022616001	167910		10,0	224	42	9"	1 11/16"	10

950 SPKL Multicolour Chiave a L, in pollici



	EAN		⊘	L	L	L	L	
Code	4013288			mm	mm			
05022630001	182500		5/64"	101	16	4"	5/8"	10
05022631001	182517		3/32"	112	19	4 7/8"	3/4"	10
05022632001	182524		1/8"	123	21	4 7/8"	27/32"	10
05022633001	182531		5/32"	137	24	5 3/8"	1"	10
05022634001	182548		3/16"	154	27	6 1/16"	1 1/16"	10
05022635001	182555		7/32"	172	31	6 3/4"	1 1/4"	10
05022636001	182562		1/4"	185	34	7 1/4"	1 5/16"	10
05022637001	182579		5/16"	195	37	7 11/16"	1 7/16"	10
05022638001	182586		3/8"	224	42	9"	1 11/16"	10

950 SPKS Chiave a L Multicolour, metrica, BlackLaser

- Versione corta

950 SPKS Chiave a L Multicolour, metrica, BlackLaser

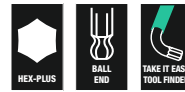

	EAN		⊘	L	L	L	L	
Code	4013288		mm	mm	mm			
05022678001	211910		1,5	50	14	2"	9/16"	10
05022670001	211934		2,0	56	16	2 7/32"	5/8"	10
05022671001	211927		2,5	63	19	2 1/2"	3/4"	10
05022672001	211941		3,0	71	21	2 3/4"	27/32"	10
05022673001	211958		4,0	80	24	3 1/8"	1"	10
05022674001	211965		5,0	90	27	3 1/2"	1 1/16"	10
05022675001	211972		6,0	100	31	4"	1 1/4"	10
05022676001	211989		8,0	112	37	4 7/16"	1 7/16"	10
05022677001	211996		10,0	125	42	5"	1 11/16"	10

950 SPKS Chiave a L Multicolour, in pollici, BlackLaser

- Versione corta
- In pollici

950 SPKS Chiave a L Multicolour, in pollici, BlackLaser



	EAN		⊘	L	L	L	L	
Code	4013288			mm	mm			
05022651001	230201		5/64"	50	14	2"	9/16"	10
05022652001	230195		3/32"	56	16	2 7/32"	5/8"	10
05022653001	230218		1/8"	63	19	2 1/2"	3/4"	10
05022654001	230232		5/32"	71	21	2 3/4"	27/32"	10
05022655001	230249		3/16"	80	24	3 1/8"	1"	10
05022656001	230256		7/32"	90	27	3 1/2"	1 1/16"	10
05022657001	230263		1/4"	100	31	4"	1 1/4"	10
05022658001	230270		5/16"	112	37	4 7/16"	1 7/16"	10
05022659001	230287		3/8"	125	42	5"	1 11/16"	10

950 PKL Chiave a L, metrica, cromata

- Elevata protezione dalla corrosione grazie alla cromatura
- Con sfera esagonale sul braccio lungo

950 PKL Chiave a L, metrica, cromata



	EAN	Ø	L'	L	L'	L	
Code	4013288	mm	mm	mm			
05022050001 ¹⁾	018779	1,5	90	14	3 1/2"	9/16"	10
05022052001	018786	2,0	100	16	4"	5/8"	10
05022054001	018793	2,5	112	18	4 7/16"	23/32"	10
05022056001	018809	3,0	126	20	5"	25/32"	10
05022058001	018816	4,0	140	25	5 1/2"	1"	10
05022060001	018823	5,0	160	28	6 5/16"	1 3/32"	10
05022062001	018830	6,0	180	32	7 1/16"	1 1/4"	10
05022063001	037718	7,0	190	34	7 1/2"	1 5/16"	10
05022064001	018847	8,0	200	36	8"	1 7/16"	10
05022066001	018854	10,0	219	40	8 11/16"	1 9/16"	10
05022067001	038708	12,0	248	45	10"	1 3/4"	5

¹⁾ Profilo esagonale corrente.

950 PKL BM Chiave a L, metrica, BlackLaser

- Black Laser per elevata protezione anticorrosiva ed elevata longevità
- Con sfera esagonale sul braccio lungo

950 PKL BM Chiave a L, metrica, BlackLaser



	EAN	Ø	L'	L	L'	L	
Code	4013288	mm	mm	mm			
05027101001 ¹⁾	094988	1,5	90	14	3 1/2"	9/16"	10
05027102001	094995	2,0	100	16	4"	5/8"	10
05027103001	095008	2,5	112	18	4 7/16"	23/32"	10
05027104001	095015	3,0	126	19	5"	3/4"	10
05027105001	095022	4,0	140	25	5 1/2"	1"	10
05027106001	095039	5,0	160	28	6 5/16"	1 3/32"	10
05027107001	095046	6,0	180	32	7 1/16"	1 1/4"	10
05027110001	095053	7,0	190	34	7 1/2"	1 5/16"	10
05027108001	095060	8,0	200	36	8"	1 7/16"	10
05027109001	095077	10,0	219	40	8 11/16"	1 9/16"	10
05027111001	095084	12,0	248	45	10"	1 3/4"	5

¹⁾ Profilo esagonale comune.

950 PKL Chiave a L, in pollici, BlackLaser



	EAN	Ø	L'	L	L'	L	
Code	4013288	mm	mm	mm			
05022079001 ¹⁾	041203	0,05"	83	14	3 1/4"	9/16"	10
05022081001 ¹⁾	041210	1/16"	91	15	3 1/2"	19/32"	10
05022068001	018861	5/64"	100	16	4"	5/8"	10
05022070001	018878	3/32"	112	18	4 7/16"	23/32"	10
05022071001	041227	7/64"	119	19	4 3/4"	3/4"	10
05022072001	018885	1/8"	126	20	5"	25/32"	10
05022073001	041234	9/64"	132	23	5 3/16"	29/32"	10
05022074001	018892	5/32"	140	25	5 1/2"	1"	10
05022076001	018908	3/16"	160	25	6 5/16"	1"	10
05022078001	018915	7/32"	180	27	7 1/16"	1 1/16"	10
05022080001	018922	1/4"	190	34	7 1/2"	1 5/16"	10
05022082001	018939	5/16"	200	36	8"	1 7/16"	10
05022095001	038739	3/8"	212	38	8 3/8"	1 1/2"	5
05022096001	038746	1/2"	224	40	9"	1 9/16"	5

¹⁾ Profilo esagonale corrente.

950 PKLS Chiave a L, metrica, cromata

- Braccio estremamente corto per viti difficilmente accessibili

950 PKLS Chiave a L, metrica, cromata



	EAN	Ø	L'	L	L'	L	
Code	4013288	mm	mm	mm			
05022040001 ¹⁾	139429	1,5	90	4,5	3 1/2"	11/64"	10
05022041001	139283	2,0	100	5,5	4"	7/32"	10
05022042001	139290	2,5	112	6,5	4 7/16"	1/4"	10
05022043001	139306	3,0	126	7,5	5"	19/64"	10
05022044001	139313	4,0	140	10,0	5 1/2"	25/64"	10
05022045001	139320	5,0	160	12	6 5/16"	15/32"	10
05022046001	139337	6,0	180	15	7 1/16"	19/32"	10
05022047001	139344	8,0	200	19	8"	3/4"	10
05022048001	139351	10,0	219	22	8 5/8"	7/8"	10

¹⁾ Profilo esagonale corrente.

950 PKS Chiave a L, metrica, cromata

- Modello corto per spazi ristretti

950 PKS Chiave a L, metrica, cromata



Code	EAN	Ø	L ₁	L ₂	L ₃	L ₄		
	4013288	mm	mm	mm				
05133150001 ¹⁾	098047	1,5	50	14	2"	9/16"		10
05133151001	098054	2,0	56	16	2 7/32"	5/8"		10
05133152001	098061	2,5	63	18	2 1/2"	23/32"		10
05133153001	098078	3,0	71	20	2 3/4"	25/32"		10
05133154001	098085	4,0	80	22	3"	29/32"		10
05133155001	098092	5,0	90	25	3 1/2"	1"		10
05133156001	098108	6,0	100	28	4"	1 3/32"		10
05133157001	098115	8,0	112	32	4 7/16"	1 1/4"		10
05133158001	098122	10,0	125	36	5"	1 5/16"		10

¹⁾ Profilo esagonale corrente.

950 L HF Chiave a L, metrica, cromata, con funzione di ritegno

- La funzione di ritegno sul lato lungo trattiene saldamente la vite sull'utensile

950 L HF Chiave a L, metrica, cromata, con funzione di ritegno



Code	EAN	Ø	L ₁	L ₂	L ₃	L ₄		
	4013288	mm	mm	mm				
05022120001	207258	3,0	126	20	5"	25/32"		10
05022121001	207265	4,0	140	25	5 1/2"	1"		10
05022122001	207319	5,0	160	28	6 3/16"	1 3/32"		10
05022123001	207326	6,0	180	32	7 1/16"	1 1/4"		10
05022124001	207340	8,0	200	36	8"	1 7/16"		10
05022125001	207333	10,0	219	40	8 11/16"	1 9/16"		5

950 L Chiave a L, metrica, cromata



Code	EAN	Ø	L ₁	L ₂	L ₃	L ₄		
	4013288	mm	mm	mm				
05021600001 ¹⁾	038722	1,5	90	14	3 1/2"	9/16"		10
05021605001	018656	2,0	100	16	4"	5/8"		10
05021610001	018663	2,5	112	18	4 7/16"	23/32"		10
05021615001	018670	3,0	126	20	5"	25/32"		10
05021620001	018687	4,0	140	25	5 1/2"	1"		10
05021625001	018694	5,0	160	28	6 5/16"	1 3/32"		10
05021630001	018700	6,0	180	32	7 1/16"	1 1/4"		10
05021632001	037701	7,0	190	30	7 1/2"	1 1/4"		10
05021635001	018717	8,0	200	36	8"	1 7/16"		10
05021640001	018724	10,0	219	40	8 11/16"	1 9/16"		5
05021645001	018731	12,0	250	45	10"	1 3/4"		5

¹⁾ Profilo esagonale corrente.

950 Chiave a L, metrica, cromata



Code	EAN	Ø	L ₁	L ₂	L ₃	L ₄		
	4013288	mm	mm	mm				
05021005001 ¹⁾	018267	1,5	45	14	1 3/4"	9/16"		10
05021010001	018274	2,0	50	16	2"	5/8"		10
05021015001	018281	2,5	56	18	2 7/32"	23/32"		10
05021020001	018298	3,0	63	20	2 1/2"	25/32"		10
05021025001	018304	3,5	66	23	2 5/8"	29/32"		10
05021030001	018311	4,0	70	25	2 3/4"	1"		10
05021035001	018328	4,5	75	26	3"	1 1/32"		10
05021040001	018335	5,0	80	28	3 1/8"	1 3/32"		10
05021045001	018342	6,0	90	32	3 1/2"	1 1/4"		10
05021050001	018359	7,0	95	34	3 3/4"	1 5/16"		10
05021055001	018366	8,0	100	36	4"	1 7/16"		10
05021060001	018373	9,0	106	38	4 3/16"	1 1/2"		10
05021065001	018380	10,0	112	40	4 7/16"	1 9/16"		10
05021070001	018397	11,0	120	43	4 3/4"	1 11/16"		10
05021075001	018403	12,0	125	45	5"	1 3/4"		10
05021080001	018410	13,0	132	50	5 3/16"	2"		10
05021085001 ¹⁾	018427	14,0	140	56	5 1/2"	2 7/32"		10
05021090001 ¹⁾	018434	17,0	160	63	6 5/16"	2 1/2"		5
05021095001 ¹⁾	018441	19,0	180	70	7 1/16"	2 3/4"		5

¹⁾ Profilo esagonale corrente.

950 BM Chiave a L, metrica, BlackLaser



Code	EAN	Ø	L ₁	L ₂	L ₃	L ₄		
05027201001 ¹⁾	095381	1,5	45	14	1 3/4"	9/16"		10
05027202001	095398	2,0	50	16	2"	5/8"		10
05027203001	095541	2,5	56	18	2 7/32"	23/32"		10
05027204001	095404	3,0	63	20	2 1/2"	25/32"		10
05027205001	095411	3,5	66	23	2 5/8"	29/32"		10
05027206001	095428	4,0	70	25	2 3/4"	1"		10
05027207001	095435	4,5	75	26	3"	1 1/32"		10
05027208001	095442	5,0	80	28	3 1/8"	1 3/32"		10
05027209001	095459	6,0	90	32	3 1/2"	1 1/4"		10
05027210001	095466	7,0	95	34	3 3/4"	1 5/16"		10
05027211001	095473	8,0	100	36	4"	1 7/16"		10
05027213001	095480	9,0	106	38	4 11/64"	1 1/2"		10
05027212001	095497	10,0	112	40	4 7/16"	1 9/16"		10
05027214001	095503	11,0	120	43	4 23/32"	1 11/16"		10
05027215001	095510	12,0	125	45	5"	1 49/64"		10

¹⁾ Profilo esagonale corrente

Kraftform Stainless - Acciaio Inox per evitare la ruggine

In acciaio inox per evitare la ruggine impropria.

Adatto a tutte le officine grazie al procedimento di tempra sotto vuoto a ghiaccio.

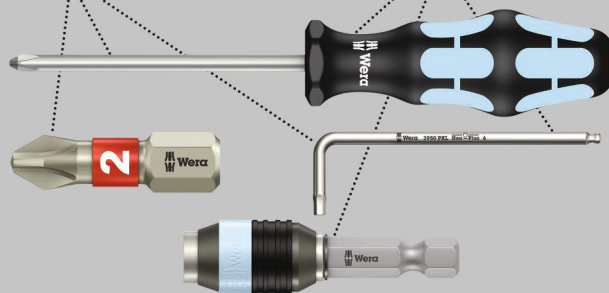

Serie chiavi a L di alta qualità in acciaio Inox per viti TORX® incassato. Molto resistenti alla corrosione grazie all' acciaio inossidabile temprato a freddo della chiave a L, che evita la trasmissione di ruggine impropria durante il processo di avvitamento su acciaio inox.

Con funzione di ritegno sul lato lungo: grazie alla forza di bloccaggio risultante tra la pressione delle superfici dell'impronta e il profilo della vite, le viti vengono trattenute saldamente sull'utensile. Con gambo extra lungo per lavorare in profondità.

Il rivestimento tubolare piacevole al tatto rende confortevole il lavoro anche con basse temperature.

Trovautensili "take it easy" con identificazione cromatica a seconda della misura. In pratica Clip in materiale antiusura per una tenuta sicura e durevole della chiave ma al contempo un facile prelievo.

- La funzione di ritegno sul lato lungo trattiene saldamente la vite sull'utensile
- Protezione anticorrosiva particolarmente elevata grazie all'acciaio Inox temprato a freddo
- Clip compatta in materiale plastico bicomponente che consente un facile prelievo
- Rivestimento tubolare piacevole al tatto con trovautensili "take it easy": identificazione cromatica a seconda della misura

Utensili TORX® con ritegno vite

La forza di pressione mantiene le viti TORX®



3967/9 TX SXL Multicolour HF Stainless 1 Assortimento di chiavi a L con ritegno vite per viti TORX®, in acciaio inox



Code	EAN		
05022689001	4013288 207128		1
		3967 SXL HF TORX® Multicolour 1x TX 8x90; 1x TX 9x101; 1x TX 10x112; 1x TX 15x123; 1x TX 20x137; 1x TX 25x154; 1x TX 27x172; 1x TX 30x195; 1x TX 40x224	

967/9 TX XL Multicolour HF 1 Assortimento di chiavi a L TORX® con ritegno vite, versione lunga

- Con funzione di ritegno sul lato lungo per una presa sicura della vite sull'utensile
- Versione lunga
- Con il trova-utensili "take it easy" con codice cromatico per le diverse misure

967/9 TX XL Multicolour HF 1 Assortimento di chiavi a L TORX® con ritegno vite, versione lunga



Code	EAN		
05024470001	4013288 193537		1
		967 SXL TORX® HF Multicolour 1x TX 8x90; 1x TX 9x101; 1x TX 10x112; 1x TX 15x123; 1x TX 20x137; 1x TX 25x154; 1x TX 27x172; 1x TX 30x195; 1x TX 40x224	

967/9 TX Multicolour HF 1 Assortimento di chiavi a L con ritegno vite per viti TORX®

- Con funzione di ritegno sul lato lungo per una presa sicura della vite sull'utensile
- Con il trova-utensili "take it easy" con codice cromatico per le diverse misure

967/9 TX Multicolour HF 1 Assortimento di chiavi a L con ritegno vite per viti TORX®

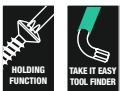

Code	EAN		
05024179001	4013288 185228		1
		967 SL TORX® HF 1x TX 8x76; 1x TX 9x79; 1x TX 10x85; 1x TX 15x90; 1x TX 20x96; 1x TX 25x104; 1x TX 27x112; 1x TX 30x122; 1x TX 40x132	

967/9 TX XL HF 1 Assortimento di chiavi a L TORX® con ritegno vite, versione lunga

- Con funzione di ritegno sul lato lungo per una presa sicura della vite sull'utensile
- Versione lunga

967/9 TX XL HF 1 Assortimento di chiavi a L TORX® con ritegno vite, versione lunga



Code	EAN		
05024450001	4013288 193513		1
		967 XL HF TORX® 1x TX 8x90; 1x TX 9x101; 1x TX 10x112; 1x TX 15x123; 1x TX 20x137; 1x TX 25x154; 1x TX 27x172; 1x TX 30x195; 1x TX 40x224	

967/9 TX HF 1 Assortimento di chiavi a L TORX® con ritegno vite, BlackLaser

- Con funzione di ritegno sul lato lungo per una presa sicura della vite sull'utensile

967/9 TX HF 1 Assortimento di chiavi a L TORX® con ritegno vite, BlackLaser



Code	EAN		
05024244001	4013288 104953		10
		967 L TORX® HF 1x TX 8x76; 1x TX 9x79; 1x TX 10x85; 1x TX 15x90; 1x TX 20x96; 1x TX 25x104; 1x TX 27x112; 1x TX 30x122; 1x TX 40x132	

967/9 TX XL Multicolour 1 Assortimento di chiavi a L TORX® Multicolour, versione lunga



Code	EAN		
05024480001	4013288 193544		1
		967 SXL TORX® Multicolour 1x TX 8x90; 1x TX 9x101; 1x TX 10x112	
		967 SPKXL TORX® Multicolour 1x TX 15x123; 1x TX 20x137; 1x TX 25x154; 1x TX 27x172; 1x TX 30x195; 1x TX 40x224	

967/9 TX BO Multicolour 1 Assortimento di chiavi a L TORX® BO Multicolour, BlackLaser

- Chiave ad L per viti con incavo TORX® con foro centrale per allentare viti antimanomissione

967/9 TX BO Multicolour 1 Assortimento di chiavi a L TORX® BO Multicolour, BlackLaser



Code	EAN		
	4013288		
05024335001	180858		10
		967 SPKL TORX® BO Multicolour 1x TX 8x76 ¹⁾ ; 1x TX 9x79 ¹⁾ ; 1x TX 10x85 ²⁾ ; 1x TX 15x90; 1x TX 20x96; 1x TX 25x104; 1x TX 27x112; 1x TX 30x122; 1x TX 40x132	

¹⁾ Il prodotto viene fornito senza foratura nè testa sferica sul lato lungo.
²⁾ Il prodotto viene fornito senza testa sferica sul lato lungo.

967/9 TX BO Multicolour 1 SB Assortimento di chiavi a L per viti TORX® BO Multicolour, BlackLaser



Code	EAN		
	4013288		
05073599001	170125	967 SPKL TORX® BO Multicolour 1x TX 8x76 ¹⁾ ; 1x TX 9x79 ¹⁾ ; 1x TX 10x85 ²⁾ ; 1x TX 15x90; 1x TX 20x96; 1x TX 25x104; 1x TX 27x112; 1x TX 30x122; 1x TX 40x132;	1

¹⁾ Il prodotto viene fornito senza foratura nè testa sferica sul lato lungo.
²⁾ Il prodotto viene fornito senza testa sferica sul lato lungo.

967/9 TX XL 1 Assortimento di chiavi a L TORX®, versione lunga

- Versione lunga

967/9 TX XL 1 Assortimento di chiavi a L TORX®, versione lunga



Code	EAN		
	4013288		
05024460001	193520		1
		967 XL TORX® 1x TX 8x90; 1x TX 9x101; 1x TX 10x112	
		967 PKXL TORX® 1x TX 15x123; 1x TX 20x137; 1x TX 25x154; 1x TX 27x172; 1x TX 30x195; 1x TX 40x224	

967/9 TX 1 Assortimento di chiavi a L TORX®, BlackLaser



Code	EAN		
	4013288		
05024242001	104946		10
		967 PKL TORX® 1x TX 8x76 ¹⁾ ; 1x TX 9x79 ¹⁾ ; 1x TX 10x85 ¹⁾ ; 1x TX 15x90; 1x TX 20x96; 1x TX 25x104; 1x TX 27x112; 1x TX 30x122; 1x TX 40x132	

¹⁾ Il prodotto viene fornito senza testa sferica sul lato lungo.

967/9 TX 1 SB Assortimento di chiavi a L TORX®, BlackLaser, self-service

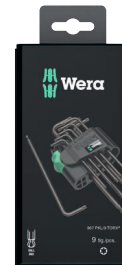

Code	EAN		
	4013288		
05073598001	106438	967 PKL TORX® 1x TX 8x76 ¹⁾ ; 1x TX 9x79 ¹⁾ ; 1x TX 10x85 ¹⁾ ; 1x TX 15x90; 1x TX 20x96; 1x TX 25x104; 1x TX 27x112; 1x TX 30x122; 1x TX 40x132	1

¹⁾ Il prodotto viene fornito senza testa sferica sul lato lungo.

Kraftform Stainless - Acciaio Inox per evitare la ruggine

In acciaio inox per evitare la ruggine impropria.

Adatto a tutte le officine grazie al procedimento di tempra sotto vuoto a ghiaccio.

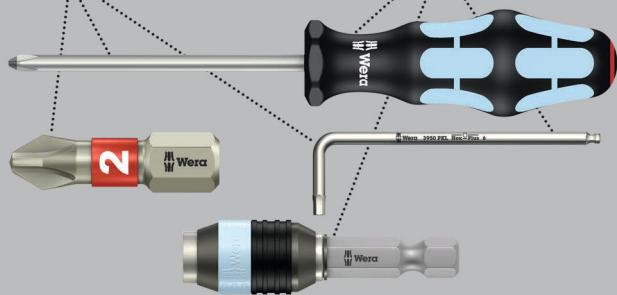

3967 SXL HF Chiave a L TORX® Multicolour con ritegno vite, versione lunga, in acciaio inox



Code	EAN		⬠	┌	└	┌	└	📦
Code	4013288			mm	mm			
05022680001	207135		TX 8	90	16	3 1/2"	5/8"	10
05022681001	207142		TX 9	101	16	4"	5/8"	10
05022682001	207159		TX 10	112	19	4 7/16"	3/4"	10
05022683001	207166		TX 15	123	21	4 7/8"	27/32"	10
05022684001	207173		TX 20	137	24	5 3/8"	1"	10
05022685001	207180		TX 25	154	27	6 1/16"	1 1/16"	10
05022686001	207197		TX 27	172	31	6 3/4"	1 1/4"	10
05022687001	207203		TX 30	195	37	7 11/16"	1 7/16"	10
05022688001	207210		TX 40	224	42	9"	1 11/16"	10

967 SXL HF Chiave a L TORX® Multicolour con ritegno vite, versione lunga

- Con funzione di ritegno sul lato lungo per una presa sicura della vite sull'utensile

967 SXL HF Chiave a L TORX® Multicolour con ritegno vite, versione lunga



Code	EAN		⬠	┌	└	┌	└	📦
Code	4013288			mm	mm			
05024471001	194145		TX 8	90	16	3 1/2"	5/8"	10
05024472001	194152		TX 9	101	16	4"	5/8"	10
05024473001	194169		TX 10	112	19	4 7/16"	3/4"	10
05024474001	194176		TX 15	123	21	4 7/8"	27/32"	10
05024475001	194183		TX 20	137	24	5 3/8"	1"	10
05024476001	194190		TX 25	154	27	6 1/16"	1 1/16"	10
05024477001	194206		TX 27	172	31	6 3/4"	1 1/4"	10
05024478001	194213		TX 30	195	37	7 11/16"	1 7/16"	10
05024479001	194220		TX 40	224	42	9"	1 11/16"	10

967 SPKXL Chiave a L TORX® Multicolour, versione lunga

- Versione lunga

967 SPKXL Chiave a L TORX® Multicolour, versione lunga



Code	EAN		⬠	┌	└	┌	└	📦
Code	4013288			mm	mm			
05024484001	194305		TX 15	123	21	4 7/8"	27/32"	10
05024485001	194312		TX 20	137	24	5 3/8"	1"	10
05024486001	194329		TX 25	154	27	6 1/16"	1 1/16"	10
05024487001	194336		TX 27	172	31	6 3/4"	1 1/4"	10
05024488001	194343		TX 30	195	37	7 11/16"	1 7/16"	10
05024489001	194350		TX 40	224	42	9"	1 11/16"	10

967 SL TORX® HF Multicolour Chiave a L con ritegno vite

- Con funzione di ritegno sul lato lungo per una presa sicura della vite sull'utensile

967 SL TORX® HF Multicolour Chiave a L con ritegno vite



Code	EAN		⬠	┌	└	┌	└	📦
Code	4013288			mm	mm			
05024170001	185235		TX 8	76	16	3"	5/8"	5
05024171001	185242		TX 9	79	16	3 1/8"	5/8"	5
05024172001	185259		TX 10	85	17	3 1/4"	21/32"	5
05024173001	185266		TX 15	90	18	3 1/2"	23/32"	5
05024174001	185273		TX 20	96	19	3 3/4"	3/4"	5
05024175001	185280		TX 25	104	21	4 1/8"	27/32"	5
05024176001	185297		TX 27	112	22	4 7/16"	29/32"	5
05024177001	185303		TX 30	122	24	4 13/16"	1"	5
05024178001	185310		TX 40	132	27	5 3/16"	1 1/16"	5

967 SPKL Chiave a L TORX® BO Multicolour, BlackLaser

- Chiave ad L per viti con incavo TORX® e viti con incavo TORX® con perno e foro assiale

967 SPKL Chiave a L TORX® BO Multicolour, BlackLaser



Code	EAN							
Code	4013288			mm	mm			
05024350001 ¹⁾	172679		TX 8	76	16	3"	5/8"	10
05024351001 ¹⁾	172686		TX 9	79	16	3 1/8"	5/8"	10
05024352001 ²⁾	172693		TX 10	85	17	3 3/8"	21/32"	10
05024353001	172709		TX 15	90	18	3 1/2"	23/32"	10
05024354001	172716		TX 20	96	19	3 3/4"	3/4"	10
05024355001	172723		TX 25	104	21	4 1/8"	27/32"	10
05024356001	172730		TX 27	112	22	4 7/16"	29/32"	10
05024357001	172747		TX 30	122	24	4 13/16"	1"	10
05024358001	172754		TX 40	132	27	5 3/16"	1 1/16"	10

¹⁾ Il prodotto viene fornito senza foratura nè testa sferica sul lato lungo.

²⁾ Il prodotto viene fornito senza testa sferica sul lato lungo.

967 SXL Chiave a L TORX® Multicolour, versione lunga

- Versione lunga

967 SXL Chiave a L TORX® Multicolour, versione lunga



Code	EAN							
Code	4013288			mm	mm			
05024481001	194275		TX 8	90	16	3 1/2"	5/8"	10
05024482001	194282		TX 9	101	16	4"	5/8"	10
05024483001	194299		TX 10	112	19	4 7/16"	3/4"	10

967 XL HF Chiave a L TORX® con ritegno vite, versione lunga

- Con funzione di ritegno sul lato lungo per u na presa sicura della vite sull'utensile

967 XL HF Chiave a L TORX® con ritegno vite, versione lunga



Code	EAN						
Code	4013288		mm	mm			
05024451001	193674	TX 8	90	16	3 1/2"	5/8"	10
05024452001	193681	TX 9	101	16	4"	5/8"	10
05024453001	193698	TX 10	112	19	4 7/16"	3/4"	10
05024454001	193704	TX 15	123	21	4 7/8"	27/32"	10
05024455001	193711	TX 20	137	24	5 3/8"	1"	10
05024456001	193728	TX 25	154	27	6 1/16"	1 1/16"	10
05024457001	193735	TX 27	172	31	6 3/4"	1 1/4"	10
05024458001	193742	TX 30	195	37	7 11/16"	1 7/16"	10
05024459001	193759	TX 40	224	42	9"	1 11/16"	10

967 PKXL Chiave a L TORX®, versione lunga

- Con testa a sfera TORX® sul braccio lungo

967 PKXL Chiave a L TORX®, versione lunga



Code	EAN						
Code	4013288		mm	mm			
05024464001	194084	TX 15	123	21	4 7/8"	27/32"	10
05024465001	194091	TX 20	137	24	5 3/8"	1"	10
05024466001	194107	TX 25	154	27	6 1/16"	1 1/16"	10
05024467001	194114	TX 27	172	31	6 3/4"	1 1/4"	10
05024468001	194121	TX 30	195	37	7 11/16"	1 7/16"	10
05024469001	194138	TX 40	224	42	9"	1 21/32"	10

967 XL Chiave a L TORX®, versione lunga

- Versione lunga

967 XL Chiave a L TORX®, versione lunga



	EAN						
Code	4013288		mm	mm			
05024461001	194053	TX 8	90	16	3 1/2"	5/8"	10
05024462001	194060	TX 9	101	16	4"	5/8"	10
05024463001	194077	TX 10	112	19	4 7/16"	3/4"	10

967 PKL Chiave a L TORX®, BlackLaser

- Con testa a sfera TORX® sul braccio lungo

967 PKL Chiave a L TORX®, BlackLaser



	EAN						
Code	4013288		mm	mm			
05024199001 ¹⁾	104939	TX 8	76	16	3"	5/8"	5
05024100001 ¹⁾	035035	TX 9	79	16	3 1/8"	5/8"	5
05024105001 ¹⁾	019431	TX 10	85	17	3 3/8"	21/32"	5
05024200001	019547	TX 15	90	18	3 1/2"	23/32"	5
05024202001	019554	TX 20	96	19	3 3/4"	3/4"	5
05024204001	019561	TX 25	104	21	4 1/8"	27/32"	5
05024206001	019578	TX 27	112	22	4 7/16"	29/32"	5
05024208001	019585	TX 30	122	24	4 13/16"	1"	5
05024210001	019592	TX 40	132	27	5 3/16"	1 1/16"	5

¹⁾ Il prodotto viene fornito senza testa sferica sul lato lungo.

967 L TORX® HF Chiave a L con ritegno vite, BlackLaser

- Con funzione di ritegno sul lato lungo per una presa sicura della vite sull'utensile

967 L TORX® HF Chiave a L con ritegno vite, BlackLaser



	EAN						
Code	4013288		mm	mm			
05024160001	104847	TX 8	76	16	3"	5/8"	5
05024161001	104922	TX 9	79	16	3 1/8"	5/8"	5
05024162001	104854	TX 10	85	17	3 1/4"	21/32"	5
05024163001	104861	TX 15	90	18	3 1/2"	23/32"	5
05024164001	104878	TX 20	96	19	3 3/4"	3/4"	5
05024165001	104885	TX 25	104	21	4 1/8"	27/32"	5
05024166001	104892	TX 27	112	22	4 7/16"	29/32"	5
05024167001	104908	TX 30	122	24	4 13/16"	1"	5
05024168001	104915	TX 40	132	27	5 3/16"	1 1/16"	5

967 Chiave a L TORX®, BlackLaser



	EAN						
Code	4013288		mm	mm			
05024001001	019257	TX 6	42	16	1 5/8"	5/8"	5
05024002001	019264	TX 7	48	16	1 7/8"	5/8"	5
05024003001	019271	TX 8	48	16	1 7/8"	5/8"	5
05024004001	019288	TX 9	48	16	1 7/8"	5/8"	5
05024005001	019295	TX 10	51	17	2"	21/32"	5
05024008001	019301	TX 15	54	18	2 1/8"	23/32"	5
05024010001	019318	TX 20	57	19	2 1/4"	3/4"	5
05024012001	019325	TX 25	60	20	2 3/8"	25/32"	5
05024013001	019332	TX 27	64	21	2 1/2"	27/32"	5
05024015001	019349	TX 30	70	24	2 3/4"	1"	5
05024020001	019356	TX 40	76	26	3"	1 1/32"	5



Kraftform Kompakt



Kraftform Kompakt Turbo 1

Ogni utilizzatore desidera avvitare il più rapidamente possibile e senza compromessi. Tutto ciò con un giravite preciso, che consenta un lavoro con una elevata forza di serraggio e che sia inoltre molto più veloce di un giravite convenzionale.

La soluzione è un ingranaggio planetario attivabile: integrato nell'impugnatura del giravite, quadruplica meccanicamente la velocità di lavoro per avvitiamenti scorrevoli. Una mano fissa la parte anteriore dell'impugnatura e la seconda mano gira la parte posteriore.

La funzione Turbo può essere attivata o disattivata premendo semplicemente un bottone. Si consiglia la disattivazione in caso di serraggi o allentamenti con elevate coppie p. es. con avvitiamenti nel legno o microregolazioni. Robusto ingranaggio in acciaio, che non necessita di manutenzione, con una coppia max. di 14 Nm a funzione Turbo disattivata.

Grazie al porta-inserti Rapidaptor, il Kraftform Turbo può essere impiegato con tutti i comuni inserti esagonali da 1/4" per le più diversificate impronte di viti.

Tramite la funzione Rapidaptor, gli inserti possono essere inseriti e bloccati direttamente, per poi essere estratti facendo semplicemente scorrere in avanti il manicotto: il tutto con una sola mano.

- 4-volte la velocità di avvitemento grazie alla funzione Turbo (puramente meccanica, senza batteria)
- Attivazione e disattivazione della funzione Turbo premendo semplicemente un bottone
- Funzione Turbo speciale per avvitiamenti scorrevoli
- P. es per avvitemento nel legno con coppia in costante aumento, senza funzione Turbo utilizzabile come un normale giravite
- Trasmissione robusta e senza necessità di manutenzione in acciaio (coppia massima 14 Nm)

Kraftform Kompakt Turbo 1



Code	EAN		
05057482001	4013288 214614		1
		● 826 T Kraftform Turbo 1x 1/4"x146	
		⊕ 851/4 Z 1x PH 1x89; 1x PH 2x89; 1x PH 3x89 ¹⁾	
		⊕ 855/4 Z 1x PZ 1x89; 1x PZ 2x89; 1x PZ 3x89 ¹⁾	
		⊕ 867/4 Z TORX® 1x TX 10x89; 1x TX 15x89; 1x TX 20x89; 1x TX 25x89; 1x TX 30x89	
		○ 840/4 Z 1x 3,0x89; 1x 4,0x89; 1x 5,0x89; 1x 6,0x89 ¹⁾	
		● 800/4 Z 1x 0,8x4,0x89; 1x 1,0x5,5x89; 1x 1,2x6,5x89	
		Nastro autoaderente 120 1x 50,0x120,0	

¹⁾Lama esagonale

Kraftform Kompakt Turbo Imperial 1



Code	EAN		
05057483001	4013288 214621		1
		● 826 T Kraftform Turbo 1x 1/4"x146	
		⊕ 851/4 Z PH 1x PH 1x89; 1x PH 2x89; 1x PH 3x89 ¹⁾	
		⊕ 867/4 Z TORX® 1x TX 10x89; 1x TX 15x89; 1x TX 20x89; 1x TX 25x89; 1x TX 30x89	
		○ 840/4 Z Hex-Plus 1x 3/32"x89; 1x 1/8"x89; 1x 5/32"x89; 1x 3/16"x89	
		○ 868/4 Square-Plus 1x # 1x89; 1x # 2x89; 1x # 3x89	
		● 800/4 Z 1x 0,8x4,0x89; 1x 1,0x5,5x89; 1x 1,2x6,5x89	
		Nastro autoaderente 120 1x 50,0x120,0	

¹⁾Lama esagonale

826 T Kraftform Turbo Porta-inserti con cambio rapido Rapidaptor

- 4-volte la velocità di avvvitamento grazie alla funzione Turbo (puramente meccanica, senza batteria)
- Attivazione e disattivazione della funzione Turbo premendo semplicemente un bottone
- Funzione Turbo speciale per avvvitamenti scorrevoli
- P. es per avvvitamento nel legno con coppia in costante aumento, senza funzione Turbo utilizzabile come un normale giravite
- Trasmissione robusta e senza necessità di manutenzione in acciaio (coppia massima 14 Nm)

826 T Kraftform Turbo Porta-inserti con cambio rapido Rapidaptor



Code	EAN	Icon	mm						
05057480001	214591	1/4"	146						1

Kraftform Kompakt 10, 12

9 inserti tenaci duri della Wera, per l'uso universale. Forma a torsione contro un'usura precoce. 1 porta-inserti 813 R Kraftform con pinza a cambio rapido Rapidaptor, multicomponente per lavorare in maniera veloce ed ergonomica.

- Porta-inserti Kraftform con pinza a cambio rapido Rapidaptor
- La forma a torsione degli inserti evita l'usura precoce
- Inserti tenace-duri, per l'impiego universale
- Custodia pratica e sicura

Kraftform Kompakt 10



Code	EAN			
05056653001	041647			1
		●	813 R 1x 1/4"x90	
		+	851/1 TZ PH 1x PH 1x25; 1x PH 2x25	
		+	855/1 TZ PZ 1x PZ 1x25; 1x PZ 2x25	
		✳	867/1 TZ TORX® 1x TX 10x25; 1x TX 15x25; 1x TX 20x25	
		—	800/1 TZ 1x 0,5x4,0x25; 1x 1,0x5,5x25	

Kraftform Kompakt 12



Code	EAN			
05135942001	155887			1
		●	813 R 1x 1/4"x90	
		+	851/1 J 1x PH 00x25x2,0 ¹⁾ ; 1x PH 0x25x2,5 ²⁾ ; 1x PH 1x25x3,0	
		+	851/1 TZ PH 1x PH 2x25	
		✳	867/1 TZ TORX® 1x TX 5x25; 1x TX 6x25; 1x TX 7x25; 1x TX 8x25; 1x TX 9x25	

¹⁾ Misura 00 secondo JCIS 00 (Japanese Camera Industrial Standard) modificata

²⁾ Misura 0 secondo JCIS 0 (Japanese Camera Industrial Standard) modificata

Kraftform Kompakt 20 - Utensili per impiego automatico e manuale

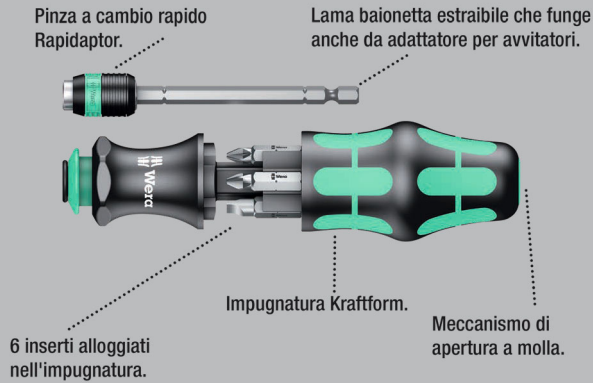

Gli utensili compatti della Wera permettono l'uso contemporaneo come utensili "manuali" o "con l'avvitatore". Il sistema impugnatura / lame intercambiabili di forma compatta con diverse punte delle lame garantisce all'utente, in pochissimo spazio, flessibilità e un facile trasporto.

Per inserti esagonali da 1/4" secondo DIN ISO 1173-C 6,3 e E 6,3 (ISO 1173) e inserti Wera delle serie 1 e 4. Con adattatore, lama baionetta, tecnologia Rapidaptor. Impugnatura Kraftform con protezione antirotolamento, multicomponente per lavorare in maniera ergonomica.

Caricatore integrato per alloggiare gli inserti. Questo kit può sostituire un kit di giraviti di 6 pz. riducendo l'attrezzatura necessaria al minimo. Con il trova-utensili "take it easy" con codice cromatico e scritte ben visibili, i profili e le dimensioni degli inserti sono facilmente riconoscibili.

- Porta-inserti Kraftform con lama baionetta e pinza a cambio rapido Rapidaptor
- Impugnatura Kraftform multicomponente con protezione antirotolamento e caricatore
- Lama a baionetta che rientra nell'impugnatura
- Con il trova-utensili "take it easy" con colori diversi a seconda dei profili e con indicazione delle misure
- Nel robusto astuccio

Take it easy - il trovautensile con identificazione tramite colori - per trovare facilmente e rapidamente il giusto utensile.

Inserti: Take it easy - il trovautensile con identificazione tramite colori

Bussole per inserti Zyklus: Take it easy - il trovautensile con identificazione tramite colori

Chiavi a L: Take it easy - il trovautensile con identificazione tramite colori

Joker: Take it easy - il trovautensile con identificazione tramite colori

Kraftform Kompakt 20 Tool Finder 1 con custodia



Code	EAN		
05051016001	4013288 185327		1
		889/4 R 1x 1/4"x100	
		851/1 BTZ 1x PH 1x25; 1x PH 2x25	
		855/1 BTZ 1x PZ 1x25; 1x PZ 2x25	
		867/1 TORX® BTZ 1x TX 25x25	
		800/1 BTZ 1x 0,8x5,5x25	
		Nastro autoaderente 70 1x 50,0x70,0	

Kraftform Kompakt 20 Tool Finder 2 con custodia

13-pezzi Serie Kraftform Kompakt con 6 inserti lunghezza 25 mm e 6 inserti lunghezza 89 mm. Gli utensili Wera Kompakt consentono l'uso di entrambi i tipi di avvitamento "manuale" oppure "automatico". Il sistema impugnatura a lame intercambiabili in formula compatta con diverse impronte di lame in uno spazio ridotto rende l'utilizzatore mobile e flessibile.

Per inserti esagonali da mit 1/4" - secondo DIN ISO 1173-C 6,3 und E 6,3 e gli attacchi delle serie Wera da 1 a 4.

Con adattatore, lama baionetta, tecnologia Rapidaptor. Impugnatura Kraftform con protezione antirotolamento, multicomponente per avvitamenti particolarmente confortevoli.

Alloggiamento inserti da 25 mm. Questo assortimento sostituisce una serie giravite da 12 pezzi e riduce notevolmente l'attrezzatura al minimo.

Profilo e misura con Trova-utensili Take it easy: con identificazione cromatica e indicazione della misura a grandi caratteri per trovare più facilmente l'inserto adatto.

- 6 inserti da 25 mm con il trova-utensili "take it easy": identificazione cromatica a seconda del profilo con indicazione a grandi caratteri e 6 inserti da 89 mm

Kraftform Kompakt 20 con custodia



Code	EAN			
05051021001	4013288 098917			1
		●○	889/4 R 1x 1/4"x100	
		+	851/1 Z 1x PH 1x25; 1x PH 2x25	
		⊕	855/1 Z 1x PZ 1x25; 1x PZ 2x25	
		◐	800/1 Z 1x 1,0x5,5x25; 1x 1,2x6,5x25	
			Nastro autoaderente 70 1x 50,0x70,0	

Kraftform Kompakt 20 Tool Finder 2 con custodia



Code	EAN			
05051017001	4013288 211224			1
		●○	889/4 R 1x 1/4"x100	
		+	851/1 BTZ 1x PH 1x25; 1x PH 2x25	
		⊕	855/1 BTZ 1x PZ 1x25; 1x PZ 2x25	
		⊕	867/1 TORX® BTZ 1x TX 20x25; 1x TX 25x25	
		+	851/4 Z 1x PH 1x89; 1x PH 2x89	
		⊕	855/4 Z 1x PZ 1x89; 1x PZ 2x89	
		⊕	867/4 Z TORX® 1x TX 20x89; 1x TX 25x89	
			Nastro autoaderente 70 1x 50,0x70,0	

Kraftform Kompakt 25 con custodia



Code	EAN		
05051024001	4013288 098931		1
		889/4 R 1x 1/4"x100	
		851/1 Z 1x PH 1x25; 1x PH 2x25; 1x PH 3x25	
		800/1 Z 1x 0,6x4,5x25; 1x 1,0x5,5x25; 1x 1,2x6,5x25	
		Nastro autoaderente 70 1x 50,0x70,0	

Kraftform Kompakt 26 con custodia



Code	EAN		
05051025001	4013288 098948		1
		889/4 R 1x 1/4"x100	
		851/1 Z 1x PH 1x25; 1x PH 2x25	
		800/1 Z 1x 1,0x5,5x25; 1x 1,2x6,5x25	
		868/1 Z 1x # 1x25; 1x # 2x25	
		Nastro autoaderente 70 1x 50,0x70,0	

Kraftform Kompakt 27 XL Universal 1

Assortimento inserti per impiego universale. Impugnatura portainseri con lama lunga 300 mm molto sottile e bloccabile per raggiungere posizioni di difficile accesso.

Grazie alla struttura particolarmente affusolata possono essere attivate viti anche in situazioni molto difficili da raggiungere. Impugnatura Kraftform multicomponente per un'elevata velocità di lavoro ed avvitiamenti ergonomici. Alloggiamento inserti integrato nell'impugnatura.

6 inserti tenaci-duri, lung. 25 mm (Pozidriv e TORX®). Questo assortimento sostituisce in pratica 6 giravite, riducendo al minimo l'equipaggiamento. Con protezione esagonale antirotolamento contro lo scivolamento accidentale.

- Per l'impiego universale
- Lama rigida 300 mm
- Porta-inserti con una forma particolarmente affusolata per lavorare in spazi ristretti.
- Funzione portainseri sicura grazie al meccanismo di bloccaggio. Con potente magnete permanente.
- Porta-inserti in acciaio Inox compatto per inserti con codolo esagonale da 1/4" secondo DIN 3126, ISO 1173 forma C 6,3 e E 6,3
- 6 inserti duri tenaci, per l'impiego universale

Kraftform Kompakt 27 XL Universal 1



Code	EAN		
05051028001	4013288 229588		1
		851/1 BTZ 1x PH 1x25; 1x PH 2x25	
		855/1 BTZ 1x PZ 2x25	
		867/1 TORX® BTZ 1x TX 15x25; 1x TX 20x25; 1x TX 25x25	
		394 S 1x 1/4"x300	

Kraftform Kompakt 27 XL Universal Imperial Set 1

- Con 6 inserti nell'alloggiamento: croce Phillips, taglio e quadro (Robertson); tenaci duri

Kraftform Kompakt 27 XL Universal Imperial Set 1



Code	EAN		
05051032001	229724		1
		+ 851/1 Z 1x PH 1x25; 1x PH 2x25	
		- 800/1 Z 1x 1,0x5,5x25; 1x 1,2x6,5x25	
		□ 868/1 Z 1x # 1x25; 1x # 2x25	
		● 394 S 1x 1/4"x300	

Kraftform Kompakt 27 XL SHK 1

- Particolarmente adatto per l'impiego nel campo sanitari, riscaldamento e condizionamento

Kraftform Kompakt 27 XL SHK 1



Code	EAN		
05136075001	228994		1
		+ 851/1 Z 1x PH 2x25	
		* 867/1 TORX® 1x TX 15x25; 1x TX 20x25; 1x TX 25x25	
		○ 840/1 Z 1x 5,0x25; 1x 6,0x25	
		● 394 S 1x 1/4"x300	

Kraftform Kompakt 27 Set 1

Utensile Kompakt Wera con impugnatura multicomponente Kraftform per elevate velocità di lavoro ed avvitiamenti ergonomici. Alloggiamento inserti integrato nell'impugnatura, 6 inserti con zona Torsion per evitare la deformazione della punta dell'inserto in presenza di carichi elevati. Di conseguenza è garantito un aumento della durata di vita del prodotto. Trova-utensili "Take it easy" con identificazione cromatica e a seconda del profilo e marcatura della misura. Portainseri con potente magnete permanente per un puntamento sicuro dell'inserto.

- Impugnatura porta-inserti con alloggiamento inserti
- Portainseri con potente magnete permanente, l'inserto tiene in modo sicuro
- Con inserti BiTorsionn nell'alloggiamento: croce Phillips e Pozidriv, TORX® e taglio; tenaci duri
- Con trova-utensili "take it easy" con colori diversi a seconda dei profili e con indicazione delle misure

Kraftform Kompakt 27 Set 1



Code	EAN		
05051510001	226556		1
		● 828/1 1x 1/4"	
		+ 851/1 BTZ 1x PH 1x25; 1x PH 2x25	
		* 855/1 BTZ 1x PZ 2x25	
		* 867/1 TORX® BTZ 1x TX 20x25; 1x TX 25x25	
		- 800/1 BTZ 1x 0,8x5,5x25	

Kraftform Kompakt 27 Set 2

- Con inserti nell'alloggiamento: croce Phillips e taglio; tenaci duri

Kraftform Kompakt 27 Set 2



Code	EAN		
05051511001	4013288 226587		1
		● 828/1 1x 1/4"	
		⊕ 851/1 Z 1x PH 1x25; 1x PH 2x25; 1x PH 3x25	
		◐ 800/1 Z 1x 0,6x4,5x25; 1x 1,0x5,5x25; 1x 1,2x6,5x25	

Kraftform Kompakt 27 Imperial Set 1

- Con 6 inserti nell'alloggiamento: croce Phillips, taglio e quadro (Robertson); tenaci duri



Code	EAN		
05051512001	4013288 226594		1
		● 828/1 1x 1/4"	
		⊕ 851/1 Z 1x PH 1x25; 1x PH 2x25	
		◐ 800/1 Z 1x 1,0x5,5x25; 1x 1,2x6,5x25	
		◑ 868/1 Z 1x # 1x25; 1x # 2x25	

Kraftform Kompakt 28 - self-service

Utensile compatto della Wera con impugnatura Kraftform multicomponente con protezione antirotolamento per lavorare in maniera rapida ed ergonomica.

Caricatore integrato per poter alloggiare i 6 inserti. La lama baionetta consente di lavorare anche in spazi particolarmente stretti, in posizione rientrata. La lama può essere rimossa per l'uso con l'avvitatore. L'anello di ritegno e il potente magnete permanente garantiscono una tenuta perfetta dell'inserto.

- Adattatore baionetta, con manicotto in acciaio inox, anello di ritegno e potente magnete permanente
- Inserti tenace-duri, per l'impiego universale

Kraftform Kompakt 28 - self-service

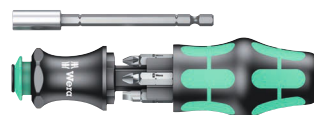

Code	EAN		
05073240001	4013288 138927		1
		⊕ 851/1 Z PH 1x PH 1x25; 1x PH 2x25	
		⊕ 855/1 Z PZ 1x PZ 1x25; 1x PZ 2x25	
		◐ 800/1 Z 1x 1,0x5,5x25; 1x 1,2x6,5x25	

Kraftform Kompakt 28 Imperial 1

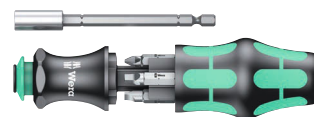

Code	EAN		
05073241001	4013288 214676		1
		⊕ 851/1 Z PH 1x PH 1x25; 1x PH 2x25	
		◑ 868/1 Z 1x # 1x25; 1x # 2x25	
		◐ 800/1 Z 1x 1,0x5,5x25; 1x 1,2x6,5x25	

Kraftform Kompakt 28 con custodia



Code	EAN		
	4013288		
05134491001	175373		1
		851/1 Z 1x PH 1x25; 1x PH 2x25	
		855/1 Z 1x PZ 1x25; 1x PZ 2x25	
		800/1 Z 1x 1,0x5,5x25; 1x 1,2x6,5x25	
		Nastro autoaderente 70 1x 50,0x70,0	

Kraftform Kompakt 40 e 41

- Astuccio pieghevole per inserti da 89 mm
- Porta-inserti Kraftform con pinza a cambio rapido Rapidaptor
- Pinza a cambio rapido Rapidaptor per cambiare gli inserti in un batter d'occhio
- Inserti tenace-duri, per l'impiego universale
- Impugnatura Kraftform ergonomica per lavorare senza affaticare la mano

Kraftform Kompakt 40



Code	EAN		
	4013288		
05059298001	096319		1
		816 R 1x 1/4"x119	
		851/4 Z 1x PH 1x89; 1x PH 2x89	
		855/4 Z 1x PZ 1x89; 1x PZ 2x89	
		800/4 Z 1x 1,0x5,5x89; 1x 1,2x6,5x89	
		Nastro autoaderente 70 1x 50,0x70,0	

Kraftform Kompakt 41



Code	EAN		
	4013288		
05059299001	096326		1
		816 R 1x 1/4"x119	
		851/4 Z 1x PH 1x89; 1x PH 2x89; 1x PH 3x89 ¹⁾	
		855/4 Z 1x PZ 1x89; 1x PZ 2x89; 1x PZ 3x89 ¹⁾	
		867/4 Z TORX® B0 1x TX 15x89; 1x TX 20x89; 1x TX 25x89; 1x TX 30x89	
		Nastro autoaderente 70 1x 50,0x70,0	

¹⁾Lama esagonale



Kraftform Kompakt 60 dinamometrico 1,2 - 3,0 Nm

Astuccio pieghevole con inserti da 89 mm. Compreso di giravite dinamometrico 7441 con pinza a cambio rapido "Rapidaptor" e impugnatura Kraftform multicomponente per lavorare senza affaticare la mano. Per avvitiamenti manuali e con l'avvitatore. 17 pz. Sistema compatto impugnatura / lame intercambiabili per avvitiamenti con coppia controllata.

Compreso di porta-inserti dinamometrico 7441, impostabile da 1,2 fino a 3,0 Nm. Impostabile ogni 0,10 Nm. Facile impostazione della coppia senza utensili ausiliari. Facile lettura dei valori. Tecnologia a cambio rapido Rapidaptor per un cambio ultrarapido degli inserti.

Coppia di allentamento illimitata per svitare viti grippate. Impugnatura Kraftform multicomponente con zone dure e zone morbide per velocizzare il lavoro proteggendo il palmo della mano. Compreso di 16 inserti da 89 mm. Con pratico astuccio pieghevole per sistemare in maniera ordinata gli utensili.

- Giravite dinamometrico Kraftform regolabile con pinze a cambio rapido Rapidaptor
- Impugnatura Kraftform multicomponente per lavori rapidi ed ergonomici
- Tecnologia Rapidaptor per cambiare gli inserti in un batter d'occhio
- Per avvitiamenti manuali e automatici
- Pratico astuccio pieghevole per una sistemazione ordinata

Kraftform Kompakt 60 dinamometrico 1,2 - 3,0 Nm



Code	EAN		
05059293001	169624		1
		● 7400 1x 7441, 1/4", 1,2-3,0 Nm	
		⊕ 851/4 Z PH 1x PH 1x89; 1x PH 2x89; 1x PH 3x89 ¹⁾	
		⊕ 855/4 Z PZ 1x PZ 1x89; 1x PZ 2x89; 1x PZ 3x89 ¹⁾	
		⊗ 867/4 Z TORX® BO 1x TX 10x89; 1x TX 15x89; 1x TX 20x89; 1x TX 25x89; 1x TX 30x89	
		◐ 800/4 Z 1x 1,0x5,5x89	
		○ 840/4 Z Hex-Plus 1x 3,0x89; 1x 4,0x89; 1x 5,0x89; 1x 6,0x89 ¹⁾	

¹⁾Lama esagonale

Kraftform Stainless - Acciaio Inox per evitare la ruggine

In acciaio inox per evitare la ruggine impropria.

Adatto a tutte le officine grazie al procedimento di tempra sotto vuoto a ghiaccio.

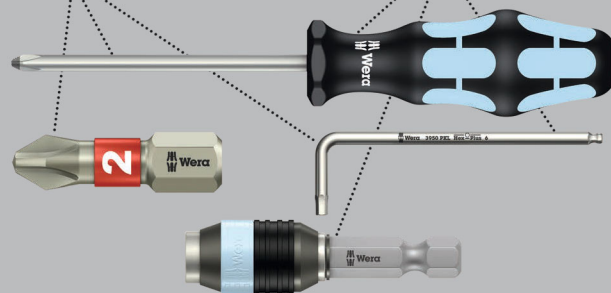

Astuccio pieghevole con inserti da 89 mm. Compreso di porta-inserti Kraftform 816 R con pinza a cambio rapido "Rapidaptor" e impugnatura Kraftform multicomponente per lavorare senza affaticare la mano. Versione in acciaio inox per evitare la formazione di ruggine impropria. 17 pz.

Kraftform Kompakt 60, in acciaio inox



Code	EAN		
05071116001	115713		1
		● 3816 R 1x 1/4"x119	
		⊕ 3851/4 1x PH 1x89; 1x PH 2x89; 1x PH 3x89 ¹⁾	
		⊕ 3855/4 1x PZ 1x89; 1x PZ 2x89; 1x PZ 3x89 ¹⁾	
		⊗ 3867/4 TORX® BO 1x TX 10x89; 1x TX 15x89; 1x TX 20x89; 1x TX 25x89; 1x TX 30x89	
		◐ 3800/4 1x 1,0x5,5x89	
		○ 3840/4 Hex-Plus 1x 3,0x89; 1x 4,0x89; 1x 5,0x89; 1x 6,0x89	

¹⁾Lama esagonale

Kraftform Kompakt 60, in acciaio inox, in pollici



Code	EAN			
05071117001	4013288 115720			1
		●	3816 R 1x 1/4"x119	
		+	3851/4 PH 1x PH 1x89; 1x PH 2x89; 1x PH 3x89 ¹⁾	
		⊕	3867/4 TORX® B0 1x TX 10x89; 1x TX 15x89; 1x TX 20x89; 1x TX 25x89; 1x TX 30x89	
		⊖	3800/4 1x 1,0x5,5x89	
		○	3840/4 Hex-Plus 1x 3/32"x89; 1x 1/8"x89; 1x 5/32"x89; 1x 3/16"x89	
		□	3868/4 Square-Plus 1x # 1x89; 1x # 2x89; 1x # 3x89	

¹⁾Lama esagonale

Kraftform Kompakt 60

Astuccio pieghevole con inserti da 89 mm. Compreso di porta-inseri 816 R Kraftform con pinza a cambio rapido "Rapidaptor" e impugnatura Kraftform multicomponente per lavorare senza affaticare la mano.

Le zone dure garantiscono un lavoro rapido mentre quelle morbide permettono una trasmissione di forze elevate. Per avvitiamenti manuali e con l'avvitatore. 17 pz.

Kraftform Kompakt 60



Code	EAN			
05059295001	4013288 096289			1
		●	816 R 1x 1/4"x119	
		+	851/4 Z 1x PH 1x89; 1x PH 2x89; 1x PH 3x89 ¹⁾	
		⊕	855/4 Z 1x PZ 1x89; 1x PZ 2x89; 1x PZ 3x89 ¹⁾	
		⊕	867/4 Z TORX® B0 1x TX 10x89; 1x TX 15x89; 1x TX 20x89; 1x TX 25x89; 1x TX 30x89	
		⊖	800/4 Z 1x 1,0x5,5x89	
		○	840/4 Z 1x 3,0x89; 1x 4,0x89; 1x 5,0x89; 1x 6,0x89 ¹⁾	
			Nastro autoaderente 70 1x 50,0x70,0	

¹⁾Lama esagonale



Kraftform Kompakt 60 in pollici



Code	EAN		
05051042001	156037		1
		816 R 1x 1/4"x119	
		851/4 Z 1x PH 1x89; 1x PH 2x89; 1x PH 3x89 ¹⁾	
		867/4 Z TORX® B0 1x TX 10x89; 1x TX 15x89; 1x TX 20x89; 1x TX 25x89; 1x TX 30x89	
		800/4 Z 1x 1,0x5,5x89	
		840/4 Z 1x 3/32"x89; 1x 1/8"x89; 1x 5/32"x89; 1x 3/16"x89	
		868/4 1x # 1x89; 1x # 2x89; 1x # 3x89	
		Nastro autoaderente 70 1x 50,0x70,0	

¹⁾Lama esagonale

Kraftform Kompakt 60 KK

- Gli inserti per testa a sfera permettono di ruotare l'asse dell'utensile

Kraftform Kompakt 60 KK



Code	EAN		
05059294001	165503		1
		816 R 1x 1/4"x119	
		851/4 Z 1x PH 1x89; 1x PH 2x89; 1x PH 3x89 ¹⁾	
		855/4 Z 1x PZ 1x89; 1x PZ 2x89; 1x PZ 3x89 ¹⁾	
		867/4 TORX® KK 1x TX 10x89; 1x TX 15x89; 1x TX 20x89; 1x TX 25x89; 1x TX 30x89; 1x TX 40x89 ¹⁾	
		842/4 1x 3,0x89; 1x 4,0x89; 1x 5,0x89; 1x 6,0x89	
		Nastro autoaderente 70 1x 50,0x70,0	

¹⁾Lama esagonale

Kraftform Kompakt 62



Code	EAN		
05059297001	4013288 096302		1
		● 816 R 1x 1/4"x119	
		⊕ 851/4 Z 1x PH 1x89; 1x PH 2x89; 1x PH 3x89 ¹⁾	
		⊕ 855/4 Z 1x PZ 1x89; 1x PZ 2x89; 1x PZ 3x89 ¹⁾	
		⊕ 867/4 Z TORX® B0 1x TX 8x89; 1x TX 10x89; 1x TX 15x89; 1x TX 20x89; 1x TX 25x89; 1x TX 27x89; 1x TX 30x89; 1x TX 40x89	
		⊕ 840/4 Z B0 1x 2,0x89; 1x 2,5x89; 1x 3,0x89; 1x 4,0x89; 1x 5,0x89; 1x 6,0x89	
		⊖ 800/4 Z 1x 1,2x6,5x89	
		⊕ 871/4 TORQ-SET® Mplus 1x 6x89; 1x 8x89; 1x 10x89	
		⊕ 875/4 TRI-WING® 1x 1x89; 1x 2x89; 1x 3x89; 1x 4x89	
		● 857/4 Z 1x 4x89; 1x 6x89; 1x 8x89; 1x 10x89	
		Nastro autoaderente 70 1x 50,0x70,0	

¹⁾Lama esagonale

Bicycle Set 2

Assortimento utensili per bicicletta in pratica custodia con inserti lunghezza 89 mm. Porta-inserti 816 R Kraftform a cambio Rapidaptor e impugnatura multicomponente Kraftform per un lavoro poco affaticante.

Bicycle Set 2



Code	EAN		
05004171001	4013288 211439		1
		● 816 R 1x 1/4"x119	
		⊕ 851/4 Z 1x PH 1x89; 1x PH 2x89	
		⊕ 867/4 Z TORX® 1x TX 10x89; 1x TX 20x89; 1x TX 25x89; 1x TX 30x89	
		⊕ 840/4 Z 1x 2,0x89; 1x 2,5x89; 1x 3,0x89; 1x 4,0x89; 1x 5,0x89; 1x 6,0x89 ¹⁾	
		Nastro autoaderente 70 1x 50,0x70,0	

¹⁾Lama esagonale



Kraftform Kompakt 70 Universal

32 pezzi - Assortimento con portainseri 816 R Kraftform a cambio rapido "Rapidaptor" ed impugnatura Kraftform per un lavoro poco affaticante.

Portainseri universale Rapidaptor con potente magnete permanente, che trattiene anche viti grosse e pesanti. Insieme ai 30 inserti inclusi, praticamente l'utilizzatore è equipaggiato per quasi ogni tipo di applicazione. In robusta custodia tessile, adatta anche per Wera 2go.

- Assortimento in robusta custodia tessile con peso ridotto per un facile trasporto
- Adatta all'aggancio al sistema Wera 2go

Kraftform Kompakt 70 Universal



Code	EAN		
05057113001	4013288 228345		1
		● 816 R 1x 1/4"x119	
		●● 889/4/1 K 1x 1/4"x50	
		⊕ 851/1 TZ 3x PH 1x25; 3x PH 2x25; 3x PH 3x25	
		⊕ 855/1 TZ 3x PZ 1x25; 3x PZ 2x25; 3x PZ 3x25	
		⊕ 867/1 Z TORX® B0 1x TX 10x25; 1x TX 15x25; 1x TX 20x25; 1x TX 25x25; 1x TX 30x25; 1x TX 40x25	
		○ 840/1 Z 1x 4,0x25; 1x 5,0x25; 1x 6,0x25	
		◐ 800/1 TZ 1x 0,6x4,5x25; 1x 1,0x5,5x25; 1x 1,2x6,5x25	
		9478 1x 160,0x95,0x65,0	
		Nastro autoaderente 120 1x 50,0x120,0	

Kraftform Kompakt 71 Security

- Assortimento in robusta custodia tessile con peso ridotto per un facile trasporto
- Adatta all'aggancio al sistema Wera 2go

Kraftform Kompakt 71 Security



Code	EAN		
05057114001	4013288 228352		1
		● 816 R 1x 1/4"x119	
		●● 889/4/1 K 1x 1/4"x50	
		⊕ 867/1 Z TORX® B0 1x TX 7x25; 1x TX 8x25; 1x TX 9x25; 1x TX 10x25; 1x TX 15x25; 1x TX 20x25; 1x TX 25x25; 1x TX 30x25; 1x TX 40x25	
		○ 840/1 Z B0 1x 2,0x25; 1x 2,5x25; 1x 3,0x25; 1x 4,0x25; 1x 5,0x25; 1x 6,0x25	
		◐ 868/1 Z 1x # 0x25; 1x # 1x25; 1x # 2x25; 1x # 3x25	
		⊕ 871/1 TORQ-SET® Mplus 25 mm 1x 6x25; 1x 8x25; 1x 10x25; 1x 1/4"x25	
		⊕ 875/1 TRI-WING® 25 mm 1x 1x25; 1x 2x25; 1x 3x25	
		● 857/1 Z 1x 4x25; 1x 6x25; 1x 8x25; 1x 10x25	
		9478 1x 160,0x95,0x65,0	
		Nastro autoaderente 120 1x 50,0x120,0	

Kraftform Kompakt 100

52 pz. in una borsa in materiale tessile che non graffia le superfici delicate, molto robusta; peso e ingombro ridotti per un trasporto più facile. Kit compatto di utensili con 52 utensili d'avvitamento.

1 porta-inserti Rapidaptor con pinza a cambio rapido;
1 B porta-inserti Rapidaptor con pinza a cambio rapido con attacco diretto all'avvitatore o per utilizzarlo nel portapunta del trapano elettronico; 30 inserti BiTorsion da 25 mm per una durata maggiore, tenaci duri (BTZ), per l'uso universale, extra duri (BTH), 12 inserti Impaktor da 50 mm per forti sollecitazioni, 8 chiavi ad L con profilo Hex-Plus (evita che le viti ad esagono cavo si deformino) e testa a sfera esagonale sul braccio lungo per avvitiamenti angolari; borsa in materiale tessile molto resistente da sistemare anche in posizione verticale per trovare più facilmente gli utensili nello scaffale dell'officina. La borsa in materiale tessile non graffia le superfici delicate.

- Resistente borsa in materiale tessile che non graffia le superfici
- Tecnologia Rapidaptor per cambiare gli inserti in un batter d'occhio
- Inserti BiTorsion da 25 mm per una durata maggiore
- Inserti Impaktor da 50 mm per forti sollecitazioni
- Chiavi ad L con profilo Hex-Plus (evita che la vite esagonale si deformi)

Hex-Plus - Fa vivere a lungo l'esagono interno

Deformazione della vite viene ridotta.

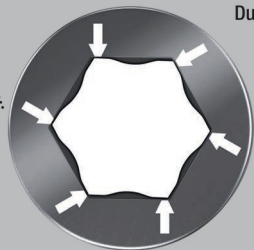

Durata straordinaria.

Kraftform Kompakt 100



Code	EAN		
	4013288		
05057460001	179968		1
			813 R 1x 1/4"x90
			889/4/1 K 1x 1/4"x50
			851/1 BTZ 2x PH 1x25; 4x PH 2x25; 2x PH 3x25
			851/4 Impaktor DC 2x PH 2x50; 1x PH 3x50
			855/1 BTH 2x PZ 1x25; 4x PZ 2x25; 2x PZ 3x25
			855/4 Impaktor DC 2x PZ 2x50; 1x PZ 3x50
			867/1 TORX® BTZ 2x TX 10x25; 2x TX 15x25; 3x TX 20x25; 2x TX 25x25; 2x TX 30x25; 1x TX 40x25
			867/4 TORX® Impaktor DC 1x TX 25x50; 1x TX 30x50; 1x TX 40x50
			800/1 BTZ 1x 0,8x5,5x25; 1x 1,0x5,5x25
			840/4 Impaktor DC 1x 4,0x50; 1x 5,0x50; 1x 6,0x50
			950 PKS 1x 1,5x50 ¹⁾ ; 1x 2,0x56; 1x 2,5x63; 1x 3,0x71; 1x 4,0x80; 1x 5,0x90; 1x 6,0x100; 1x 8,0x112
			Nastro autoaderente 120 1x 50,0x120,0

¹⁾ Profilo esagonale corrente.

Kraftform Kompakt 400

Giravite a T: L'ideale forma dell'impugnatura consente la trasmissione di coppie elevate di serraggio o di allentamento. La forma ergonomica dell'impugnatura riempie perfettamente il palmo della mano e le dita si appoggiano sulle incavature morbide arrotondate.

Tutta la mano è a contatto con l'impugnatura e non c'è perdita di attrito tra quest'ultima e la mano. Lo speciale trattamento superficiale delle lame garantisce un'elevata protezione anticorrosione e un perfetto accoppiamento nella vite.

- Giravite a T per trasmettere coppie elevate di serraggio o di allentamento.
- Impugnatura ergonomica bicomponente con conche per le dita e una presa comoda per trasmettere ancora più forza e per lavori più confortevoli.
- Con cambio rapido Rapidaptor per cambiare gli inserti in un attimo
- Porta-inserti magnetico: per un più facile puntamento delle viti
- Per inserti con attacco esagonale da 1/4" secondo la norma DIN ISO 1173-C 6,3 ed E 6,3

Kraftform Kompakt 400



Code	EAN		
05057470001	4013288 214546		1
		416 R 1x 1/4"x45	
		851/4 Z 1x PH 2x89; 1x PH 3x89 ¹⁾	
		855/4 Z 1x PZ 2x89; 1x PZ 3x89 ¹⁾	
		867/4 Z TORX® 1x TX 10x89; 1x TX 15x89; 1x TX 20x89; 1x TX 25x89; 1x TX 30x89; 1x TX 40x89	
		840/4 Z 1x 3,0x89; 1x 4,0x89; 1x 5,0x89; 1x 6,0x89; 1x 8,0x89 ¹⁾	
		800/4 Z 1x 1,0x5,5x89	
		Nastro autoaderente 120 1x 50,0x120,0	

¹⁾Lama esagonale

Kraftform Kompakt 400 RA Assortimento 1

17-pezzi assortimento in robusta custodia tessile. 1 porta-inserti con impugnatura a T 416 RA con funzione cricchetto e cambio rapido Rapidaptor per inserti 1/4". Il cricchetto integrato con dentatura fine (80 denti/angolo di richiamo 4,5°) semplifica e accelera l'avvitamento senza sforzi.

La meccanica del cricchetto completamente alloggiata nell'impugnatura rende il lavoro maneggevole e piacevole. Con levetta per un cambio comodo del senso di rotazione destra/sinistra con un'unica mano. La forma ergonomica dell'impugnatura riempie il palmo della mano, le dita aderiscono saldamente agli incavi arrotondati.

L'intera mano è a contatto con l'impugnatura, evitando perdite di attrito. Portainseri per inserti esagonali da 1/4" secondo DIN ISO 1173-C 6,3 ed E 6,3. Con tecnologia Rapidaptor per il cambio velocissimo degli inserti. 16 inserti tenaci duri 1/4", 89 mm lunghi, per l'impiego universale.

- Il cricchetto integrato con dentatura fine assicura un lavoro rapido e sicuro
- Lavoro maneggevole grazie alla meccanica cricchetto completamente alloggiata nell'impugnatura
- Porta-inserti Rapidaptor con manicotto flottante per la sostituzione rapidissima dell'inserto ed una elevata velocità di lavoro
- Manicotto flottante per una velocità di lavoro molto elevata
- Impugnatura ergonomica bicomponente con conche per le dita e una presa comoda per trasmettere ancora più forza e per lavori più confortevoli
- Per inserti con attacco esagonale da 1/4" secondo la norma DIN ISO 1173-C 6,3 ed E 6,3

Kraftform Kompakt 400 RA Assortimento 1



Code	EAN		
05023471001	4013288 222879		1
		416 RA 1x 1/4"x45	
		851/4 Z 1x PH 2x89; 1x PH 3x89 ¹⁾	
		855/4 Z 1x PZ 2x89; 1x PZ 3x89 ¹⁾	
		867/4 Z TORX® 1x TX 10x89; 1x TX 15x89; 1x TX 20x89; 1x TX 25x89; 1x TX 30x89; 1x TX 40x89	
		840/4 Z 1x 3,0x89; 1x 4,0x89; 1x 5,0x89; 1x 6,0x89 ¹⁾ ; 1x 8,0x89 ¹⁾	
		800/4 Z 1x 1,0x5,5x89	
		Nastro autoaderente 120 1x 50,0x120,0	

¹⁾Lama esagonale

Kraftform Kompakt 400 RA Imperial Assortimento 1



Code	EAN			
05057473001	4013288 222930			1
		● 416 RA 1x 1/4"x45		
		⊕ 851/4 Z 1x PH 2x89; 1x PH 3x89 ¹⁾		
		⊗ 867/4 Z TORX® 1x TX 10x89; 1x TX 15x89; 1x TX 20x89; 1x TX 25x89; 1x TX 30x89; 1x TX 40x89		
		○ 840/4 Z 1x 1/8"x89; 1x 5/32"x89; 1x 3/16"x89; 1x 7/32"x89; 1x 1/4"x89		
		□ 868/4 1x # 2x89; 1x # 3x89		
		◐ 800/4 Z 1x 1,0x5,5x89		
		Nastro autoaderente 120 1x 50,0x120,0		

¹⁾Lama esagonale

Kraftform Kompakt 400 RA Assortimento 2

9-pezzi assortimento in robusta custodia tessile. 1 giravite adattatore con impugnatura a T 411 A RA con funzione cricchetto, per bussole attacco 1/4". Il cricchetto integrato con dentatura fine (80 denti/angolo di richiamo 4,5°) semplifica e accelera l'avvitamento senza sforzi. La meccanica del cricchetto completamente alloggiata nell'impugnatura rende il lavoro maneggevole e piacevole.

Con levetta per un cambio comodo del senso di rotazione destra/sinistra con un'unica mano.

La forma ergonomica dell'impugnatura riempie il palmo della mano, le dita aderiscono saldamente agli incavi arrotondati. L'intera mano è a contatto con l'impugnatura, evitando perdite di attrito. Per bussole e raccordi attacco 1/4", con sfera di fermo. 8 bussole Zyklus con attacco 1/4".

Trovautili "Take it easy" con identificazione cromatica a seconda del profilo e marchiatura della misura per trovare più facilmente e più velocemente l'utensile necessario.

- Impugnatura ergonomica bicomponente con conche per le dita e una presa comoda per trasmettere ancora più forza e per lavori più confortevoli
- Il cricchetto integrato con dentatura fine assicura un lavoro rapido e sicuro
- Leva di inversione per comodo cambio di direzione destra/sinistra
- Lavoro maneggevole grazie alla meccanica cricchetto completamente alloggiata nell'impugnatura
- Manicotto flottante per una velocità di lavoro molto elevata
- Attacco bussola 1/4" con sfera di fermo
- Con il trovautili "Take it easy": identificazione cromatica a seconda della misura



Kraftform Kompakt 400 RA Assortimento 2



Code	EAN			
05023470001	4013288 222862			1
		○ 411 A RA 1x 1/4"x45		
		● 8790 HMA 1x 6,0x23,0; 1x 7,0x23,0; 1x 8,0x23,0; 1x 9,0x23,0; 1x 10,0x23,0; 1x 11,0x23,0; 1x 12,0x23,0; 1x 13,0x23,0		
		Nastro autoaderente 120 1x 50,0x120,0		

Kraftform Kompakt 400 RA Imperial Assortimento 2



Code	EAN		
05057474001	4013288 223364		1
		<input type="checkbox"/> 411 A RA 1x 1/4"x45	
		<input checked="" type="checkbox"/> 8790 HMA 1x 3/16"x23,0; 1x 7/32"x23,0; 1x 1/4"x23,0; 1x 9/32"x23,0; 1x 5/16"x23,0; 1x 3/8"x23,0; 1x 7/16"x23,0; 1x 1/2"x23,0	
		Nastro autoaderente 120 1x 50,0x120,0	

Kraftform Kompakt 400 RA SHK Set 1

- Assortimento speciale per il settore idro-termosanitario

Kraftform Kompakt 400 RA SHK Set 1



Code	EAN		
05136072001	4013288 228369		1
		<input checked="" type="checkbox"/> 416 RA 1x 1/4"x45	
		<input checked="" type="checkbox"/> 816 R 1x 1/4"x119	
		<input checked="" type="checkbox"/> 851/4 Z 1x PH 2x89	
		<input checked="" type="checkbox"/> 855/4 Z 1x PZ 2x89	
		<input checked="" type="checkbox"/> 855/4 PZ/S 1x # 1x70; 1x # 2x70	
		<input checked="" type="checkbox"/> 867/4 Z TORX® 1x TX 15x89; 1x TX 20x89; 1x TX 25x89; 1x TX 30x89	
		<input checked="" type="checkbox"/> 840/4 Z 1x 2,0x89; 1x 2,5x89; 1x 3,0x89; 1x 4,0x89; 1x 5,0x89; 1x 6,0x89 ¹⁾	
		<input checked="" type="checkbox"/> 869/4 M 1x 8,0x50,0; 1x 10,0x50,0	
		Nastro autoaderente 120 1x 50,0x120,0	

¹⁾Lama esagonale

Kraftform Kompakt 900 Assortimento 1

Il giravite a batteria 921 combina i vantaggi di avvitatori manuali, utensili compatti e giravite con lama passante. La funzione a battere dispone di una coppia di allentamento fino a 25 Nm.

Il robusto porta-inserti rende possibile l'attacco di diversi inserti speciali per differenti profili di viti. La lama passante assicura una trasmissione della forza senza perdite. La funzione a battere e la funzione avvitatore sono intercambiabili a seconda delle necessità.

- Assortimento giravite a lame intercambiabili con funzione a battere o manuale commutabile
- Per allentare viti "ostinate"
- L'impulso di impatto del martello viene convertito in un movimento rotatorio con una coppia di allentamento di circa 25 Nm – senza perdite grazie a una lama passante
- Funzione commutabile da giravite a battere e giravite
- Inserti extra duri con tempra speciale con attacco 1/4"
- Riunisce i vantaggi di giravite a battere, utensili compatti e giravite convenzionali con lama passante

Kraftform Kompakt 900 Assortimento 1



Code	EAN		
05018110001	4013288 222176		1
		● 921 1x 1/4"x163,5	
		⊕ 851 S 1x PH 1x70; 1x PH 2x70; 1x PH 3x70	
		⊕ 855 S 1x PZ 1x70; 1x PZ 2x70; 1x PZ 3x70	
		⊕ 867 S TORX® 1x TX 15x70; 1x TX 20x70; 1x TX 25x70; 1x TX 30x70; 1x TX 40x70	
		○ 840 S Hex-Plus 1x 3,0x70; 1x 4,0x70; 1x 5,0x70; 1x 6,0x70	
		◐ 800 S 1x 0,8x4,0x70; 1x 1,0x5,5x70; 1x 1,2x6,5x70	
		Nastro autoaderente 120 1x 50,0x120,0	

Kraftform Kompakt 900 Imperial Assortimento 1



Code	EAN		
05018111001	4013288 222312		1
		● 921 1x 1/4"x163,5	
		⊕ 851 S 1x PH 1x70; 1x PH 2x70; 1x PH 3x70	
		⊕ 867 S TORX® 1x TX 15x70; 1x TX 20x70; 1x TX 25x70; 1x TX 30x70; 1x TX 40x70	
		○ 840 S Hex-Plus 1x 1/8"x70; 1x 5/32"x70; 1x 3/16"x70; 1x 1/4"x70	
		○ 868 S 1x # 1x70; 1x # 2x70; 1x # 3x70	
		◐ 800 S 1x 0,8x4,0x70; 1x 1,0x5,5x70; 1x 1,2x6,5x70	
		Nastro autoaderente 120 1x 50,0x120,0	

921 Kraffform Plus impugnatura giravite a battere - Serie 900

Il giravite a battere 921 combina i vantaggi di avvitatori manuali, utensili compatti e giravite con lama passante. La funzione a battere dispone di una coppia di allentamento fino a 25 Nm. Il robusto porta-inserti rende possibile l'attacco di diversi inserti speciali per differenti profili di viti.

La lama passante assicura una trasmissione della forza senza perdite. La funzione a battere e la funzione avvitatore sono intercambiabili a seconda delle necessità.

- Per allentare viti "ostinate"
- Con funzione a battere commutabile manualmente
- L'impulso di impatto del martello viene convertito in un movimento rotatorio con una coppia di allentamento di circa 25 Nm – senza perdite grazie a una lama passante
- Funzione commutabile da giravite a battere e giravite

921 Kraffform Plus impugnatura giravite a battere - Serie 900



Code	EAN	⊕	⌄	⌄					
05018100001	221698	1/4"	163,5	6 7/16"					1

851 S Inserto a croce Phillips per impugnatura giravite a battere

Inserto extra tenace duro per viti a croce Phillips-Recess. Precoce rottura dell'inserto evitata e durata prolungata.

Adatto per l'uso con giravite a battere Wera 921. Con attacco esagonale da 1/4".

- Per viti a croce Phillips-Recess
- Extra tenaci duri per una lunga durata
- Attacco esagonale da 1/4"
- Per l'impiego con il giravite a battere 921

851 S Inserto a croce Phillips per impugnatura giravite a battere



Code	EAN	⊕	⌄	⌄					
05018160001	222510	PH 1	70	2 3/4"					5
05018161001	222527	PH 2	70	2 3/4"					5
05018162001	222534	PH 3	70	2 3/4"					5

855 S Inserto a croce Pozidriv per impugnatura giravite a battere

Inserto extra tenace duro per viti Pozidriv. Precoce rottura dell'inserto evitata e durata prolungata.

Adatto per l'uso con giravite a battere Wera 921. Con attacco esagonale da 1/4".

- Adatto per viti a croce Pozidriv
- Extra tenaci duri per una lunga durata
- Attacco esagonale da 1/4"
- Per l'impiego con il giravite a battere 921

855 S Inserto a croce Pozidriv per impugnatura giravite a battere



Code	EAN	⊕	⌄	⌄					
05018163001	222541	PZ 1	70	2 3/4"					5
05018164001	222558	PZ 2	70	2 3/4"					5
05018165001	222565	PZ 3	70	2 3/4"					5

867 S Inserto TORX® per impugnatura giravite a battere

Inserto extra tenace duro per viti TORX®. Precoce rottura dell'inserto evitata e durata prolungata.

Adatto per l'uso con giravite a battere Wera 921. Con attacco esagonale da 1/4".

- Per viti a TORX® interno
- Extra tenaci duri per una lunga durata
- Attacco esagonale da 1/4"
- Per l'impiego con il giravite a battere 921

867 S Inserto TORX® per impugnatura giravite a battere



Code	EAN	⊕	⌄	⌄					
05018166001	222572	TX 15	70	2 3/4"					5
05018167001	222589	TX 20	70	2 3/4"					5
05018168001	222596	TX 25	70	2 3/4"					5
05018169001	222602	TX 30	70	2 3/4"					5
05018170001	222619	TX 40	70	2 3/4"					5

Hex-Plus - Fa vivere a lungo l'esagono interno

Deformazione della vite viene ridotta.

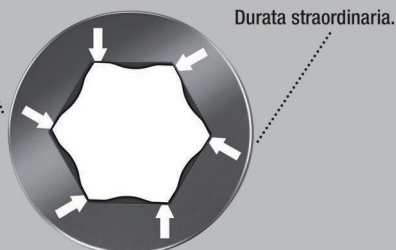

Inserto extra tenace duro per viti ad esagono cavo. Precoce rottura dell'inserto evitata e durata prolungata.

Adatto per l'uso con giravite a battere Wera 921.
Con attacco esagonale da 1/4".

- Per viti a cava esagonale
- Extra tenaci duri per una lunga durata
- Hex-Plus allunga la durata delle viti ad esagono cavo
- Attacco esagonale da 1/4"
- Per l'impiego con il giravite a battere 921

840 S Inserto esagonale Hex-Plus per impugnatura giravite a battere

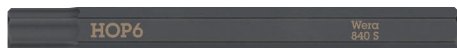

	EAN	⊕	⊕	⏏	⏏			
Code	4013288	mm		mm				
05018150001	222428	3,0		70	2 3/4"			5
05018151001	222435	4,0		70	2 3/4"			5
05018152001	222442	5,0		70	2 3/4"			5
05018153001	222459	6,0		70	2 3/4"			5
05018154001	222466		1/8"	70	2 3/4"			5
05018155001	222473		5/32"	70	2 3/4"			5
05018156001	222480		3/16"	70	2 3/4"			5
05018157001	222497		1/4"	70	2 3/4"			5

800 S Inserto a taglio per impugnatura giravite a battere
Inserto extra tenace duro per viti a taglio. Precoce rottura dell'inserto evitata e durata prolungata.

Adatto per l'uso con giravite a battere Wera 921.
Con attacco esagonale da 1/4".

- Per viti a taglio
- Extra tenaci duri per una lunga durata
- Attacco esagonale da 1/4"
- Per l'impiego con il giravite a battere 921

800 S Inserto a taglio per impugnatura giravite a battere



	EAN	⏏	⏏	⏏	⏏			
Code	4013288	mm	mm	mm				
05018140001	222398	0,8	4,0	70	2 3/4"			5
05018141001	222404	1,0	5,5	70	2 3/4"			5
05018142001	222411	1,2	6,5	70	2 3/4"			5

868 S Inserto quadro per impugnatura giravite a battere

Inserto extra tenace duro per viti incavo quadro. Precoce rottura dell'inserto evitata e durata prolungata.

Adatto per l'uso con giravite a battere Wera 921.
Con attacco esagonale da 1/4".

- Per viti ad incavo quadro
- Extra tenaci duri per una lunga durata
- Attacco esagonale da 1/4"
- Per l'impiego con il giravite a battere 921

868 S Inserto quadro per impugnatura giravite a battere



	EAN	⊠	⏏	⏏				
Code	4013288		mm					
05018171001	222626	# 1	70	2 3/4"				5
05018172001	222633	# 2	70	2 3/4"				5
05018173001	222640	# 3	70	2 3/4"				5

Kraftform Kompakt 838 RA S Set 1

14 pezzi - Assortimento giravite a cricchetto. Impugnatura portainseri con funzione intuitiva del cricchetto. La "rotazione con le dita" accelera il lavoro. Il meccanismo a cricchetto, interamente integrato nell'impugnatura, consente un lavoro maneggevole e poco affaticante. Commutazione ergonomica dalla posizione destra/sinistra o / 0. Impugnatura Kraftform Plus per lavorare in ergonomia, senza calli e vesciche. Portainseri magnetico per inserti da 1/4" esagonali.

13 inserti duri tenaci per l'impiego universale (croce Phillips e Pozidriv, TORX®, esagono cavo e taglio) lungh. 50 mm; nichelati, in parte con Take it easy: identificazione cromatica a seconda del profilo e indicazione della misura per trovare facilmente l'inserto desiderato.

- Impugnatura portainseri molto piccola per inserti esagonali da 1/4"
- Meccanica cricchetto integrata nell'impugnatura
- Il cricchetto integrato con dentatura fine assicura un lavoro rapido e sicuro
- Elevata velocità di lavoro: il cricchetto può essere utilizzato durante l'avvitamento anche con la rotazione con le sole punte delle dita
- Commutazione intuitiva ergonomica posizione destra-/ sinistra oppure 0
- Potente magnete permanente nell'attacco per una tenuta degli inserti super-sicura
- Con trova-utensili "take it easy" con colori diversi a seconda dei profili e con indicazione delle misure
- Può essere attaccata al sistema Wera 2go

Kraftform Kompakt 838 RA S Set 1



Code	EAN		
05051060001	4013288 229755		1
		● 838 RA S 1x 1/4"x102	
		⊕ 851/4 BTZ 1x PH 1x50; 1x PH 2x50	
		⊕ 855/4 BTZ 1x PZ 1x50; 1x PZ 2x50	
		⊕ 867/4 TORX® BTZ 1x TX 10x50; 1x TX 15x50; 1x TX 20x50; 1x TX 25x50	
		○ 840/4 BTZ 1x 2,5x50; 1x 3,0x50; 1x 4,0x50; 1x 5,0x50	
		◐ 800/4 BTZ 1x 0,8x5,5x50	
		Nastro autoaderente 70 1x 50,0x70,0	

Kraftform Kompakt 838 RA S Imperial Set 1



Code	EAN		
05051065001	4013288 229816		1
		● 838 RA S 1x 1/4"x102	
		⊕ 851/4 BTZ 1x PH 1x50; 1x PH 2x50	
		⊕ 867/4 TORX® BTZ 1x TX 10x50; 1x TX 15x50; 1x TX 20x50; 1x TX 25x50	
		○ 840/4 Z 1x 9/64"x50; 1x 5/32"x50; 1x 3/16"x50; 1x 7/32"x50	
		◐ 800/4 BTZ 1x 0,8x5,5x50	
		◐ 868/4 1x # 1x50; 1x # 2x50	
		Nastro autoaderente 70 1x 50,0x70,0	

Kraftform Kompakt 838 RA-R M Set 1

15 pezzi - Giravite cricchetto con impiego intuitivo del cricchetto. Il meccanismo a cricchetto, integrato nell'impugnatura, con dentatura fine (36 denti/angolo di richiamo 10°) semplifica ed accelera l'avvitamento senza dover "riprendere". La "rotazione con le dita" accelera il lavoro. Il meccanismo a cricchetto interamente integrato nell'impugnatura consente un lavoro maneggevole e poco affaticante.

Commutazione ergonomica dalla posizione destra/sinistra o / 0. Impugnatura Kraftform Plus per lavorare in ergonomia, senza calli e vesciche. Portainseriti magnetico per inserti da 1/4" esagonali secondo DIN ISO 1173-C 6,3 e E 6,3 (ISO 1173). Il portainseriti a cambio rapido Rapidaptor rende possibile un cambio ultrarapido dell'inserto senza utensili ausiliari. Il potente magnete permanente trattiene gli inserti in modo super-sicuro. 13 inserti tenaci-duri per impegno universale (taglio, Phillips e Pozidriv, TORX®, taglio ed esagono cavo lung. 89 mm.; nichelati.

- Impugnatura portainseriti a cambio rapido Rapidaptor per inserti esagonali da 1/4" secondo DIN ISO 1173-C 6,3 e E 6,3 e inserti Wera della serie 1 e 4
- Porta-inserti Rapidaptor per cambiare gli inserti velocemente
- In robusta custodia pieghevole con compatibilità Wera 2go

Kraftform Kompakt 838 RA-R M Set 1



Code	EAN		
05051061001	4013288 229779		1
		● 838 RA-R M 1x 1/4"x123,5	
		⊕ 851/4 Z 1x PH 1x89; 1x PH 2x89; 1x PH 3x89 ¹⁾	
		⊕ 855/4 Z 1x PZ 1x89; 1x PZ 2x89; 1x PZ 3x89 ¹⁾	
		⊕ 867/4 Z TORX® 1x TX 10x89; 1x TX 15x89; 1x TX 20x89; 1x TX 25x89	
		○ 840/4 Z 1x 3,0x89; 1x 4,0x89; 1x 5,0x89	
		◐ 800/4 Z 1x 1,0x5,5x89	
		Nastro autoaderente 70 1x 50,0x70,0	

¹⁾Lama esagonale

Kraftform Kompakt 838 RA-R M Imperial Set 1



Code	EAN		
05051066001	4013288 229823		1
		● 838 RA-R M 1x 1/4"x123,5	
		⊕ 851/4 Z 1x PH 1x89; 1x PH 2x89; 1x PH 3x89 ¹⁾	
		⊕ 867/4 Z TORX® 1x TX 10x89; 1x TX 15x89; 1x TX 20x89; 1x TX 25x89	
		○ 840/4 Z 1x 1/8"x89; 1x 5/32"x89; 1x 3/16"x89	
		◐ 800/4 Z 1x 1,0x5,5x89	
		◐ 868/4 1x # 1x89; 1x # 2x89; 1x # 3x89	
		Nastro autoaderente 70 1x 50,0x70,0	

¹⁾Lama esagonale

Kraftform Kompakt Stubby Magazin RA 1

Impugnatura portainseri particolarmente piccola con attacco inserti corto per ambiti di difficile accesso. Con funzione chicchetto e dentatura fine con un angolo di richiamo ridotto. Semplice inversione della rotazione (destra, bloccato, sinistra).

Include 6 inserti universali nell'alloggiamento dell'impugnatura. Il potente magnete permanente nell'attacco inserto garantisce una tenuta perfetta dell'inserto.

L'impugnatura Kraftform a 2 componenti con la sua pratica combinazione di zone morbide e dure consente una presa salda e un lavoro sicuro.

Trova-utensili Take it easy con identificazione cromatica a seconda del profilo e indicazione della misura - per trovare velocemente l'inserto adatto.

- Forma compatta Stubby nano per lavorare in spazi ristretti con 6 inserti nel magazzino integrato
- Impugnatura Kraftform bicomponente ergonomica per lavori di precisione
- Funzione cricchetto con dentatura fine per un angolo di richiamo ridotto e anello di inversione (destra, bloccato, sinistra)
- Magazzino inserti imperdibile e girevole per un facile prelievo e sicura custodia degli inserti
- Con trova-utensili "Take it easy" con colori diversi a seconda dei profili e con indicazione delle misure

Kraftform Kompakt Stubby Magazin RA 1

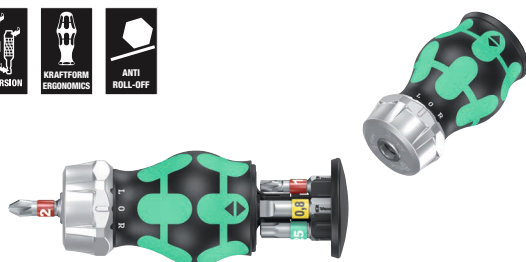

Code	EAN		
05008883001	4013288 221124		1
		+	851/1 BTZ PH 1x PH 1x25; 1x PH 2x25
		⊗	867/1 TORX® BTZ 1x TX 15x25; 1x TX 20x25; 1x TX 25x25
		●	800/1 BTZ 1x 0,8x5,5x25

⁷ Articolo in liquidazione. Articolo sostitutivo disponibile a partire dal 01.06.2025.

Kraftform Kompakt Stubby Magazin RA 2

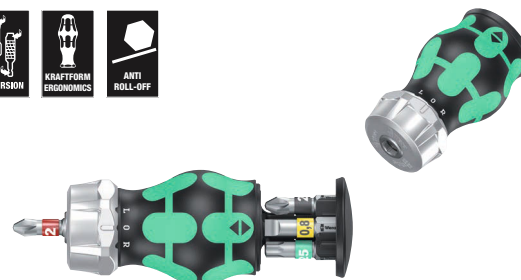

Code	EAN		
05008884001	4013288 221131		1
		+	851/1 BTZ PH 1x PH 1x25; 1x PH 2x25
		⊗	855/1 BTZ PZ 1x PZ 1x25; 1x PZ 2x25
		⊗	867/1 TORX® BTZ 1x TX 25x25
		●	800/1 BTZ 1x 0,8x5,5x25

⁷ Articolo in liquidazione. Articolo sostitutivo disponibile a partire dal 01.06.2025.

Kraftform Kompakt Stubby Magazin RA 4

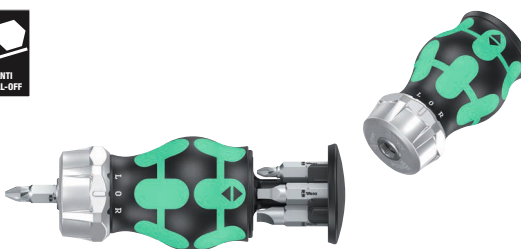

Code	EAN		
05008886001	4013288 221155		1
		+	851/1 Z PH 1x PH 1x25; 1x PH 2x25
		□	868/1 Z 1x # 1x25; 1x # 2x25
		●	800/1 Z 1x 1,0x5,5x25; 1x 1,2x6,5x25

⁷ Articolo in liquidazione. Articolo sostitutivo disponibile a partire dal 01.06.2025.

Kraftform Kompakt Stubby Magazin

Impugnatura porta-inserti particolarmente piccola con attacco inserti corto per ambiti di difficile accesso. Inclusi 6 inserti, che si trovano nell'alloggiamento magazzino dell'impugnatura.

Con soltanto 65 mm di lunghezza totale il Kraftform Kompakt Stubby diventa un vero e proprio mini laboratorio di giravite. Il potente magnete permanente nell'attacco inserto trattiene saldamente l'inserto.

L'impugnatura bicomponente con la sua pratica combinazione di zone morbide e dure consente una salda presa e un lavoro preciso. Trova utensili Take it easy : Con identificazione cromatica e marchiatura per trovare più facilmente l'inserto necessario.

- Forma compatta Stubby nano per lavorare in spazi ristretti con 6 inserti nel magazzino integrato
- Impugnatura Kraftform bicomponente ergonomica per lavori di precisione
- Attacco inserti 1/4" con magnete permanente
- Magazzino inserti impermeabile e girevole per un facile prelievo e sicura custodia degli inserti
- Con trova-utensili "Take it easy" con colori diversi a seconda dei profili e con indicazione delle misure

Kraftform Kompakt Stubby Magazin 1

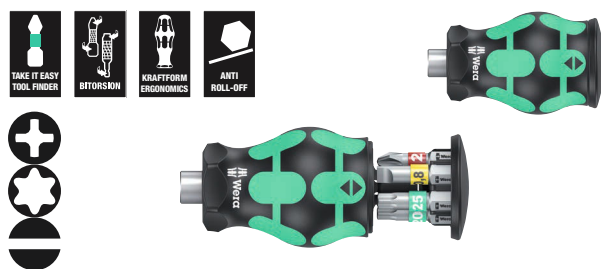

Code	EAN		
05008873001	4013288 217769		1
		851/1 BTZ PH 1x PH 1x25; 1x PH 2x25	
		867/1 TORX® BTZ 1x TX 15x25; 1x TX 20x25; 1x TX 25x25	
		800/1 BTZ 1x 0,8x5,5x25	

Kraftform Kompakt Stubby Magazin 2

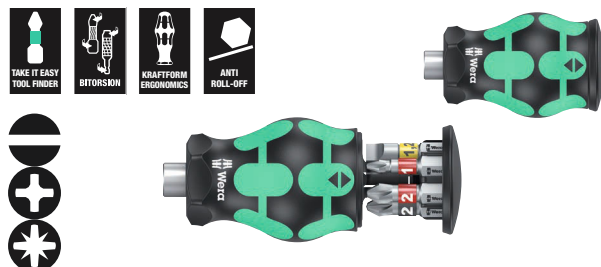

Code	EAN		
05008874001	4013288 217776		1
		800/1 BTZ 1x 0,8x5,5x25; 1x 1,2x6,5x25	
		851/1 BTZ PH 1x PH 1x25; 1x PH 2x25	
		855/1 BTZ PZ 1x PZ 1x25; 1x PZ 2x25	

Kraftform Kompakt Stubby Magazin 3

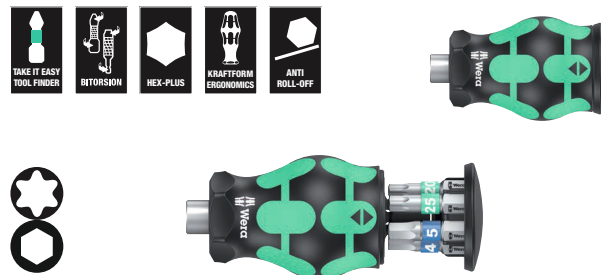

Code	EAN		
05008875001	4013288 217783		1
		867/1 TORX® BTZ 1x TX 15x25; 1x TX 20x25; 1x TX 25x25	
		840/1 BTZ Hex-Plus 1x 3,0x25; 1x 4,0x25; 1x 5,0x25	

Kraftform Kompakt Stubby Magazin 4

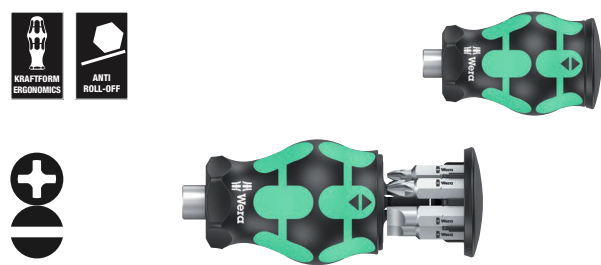

Code	EAN		
05008877001	4013288 219800		1
		851/1 Z PH 1x PH 1x25; 1x PH 2x25; 1x PH 3x25	
		800/1 Z 1x 0,6x4,5x25; 1x 1,0x5,5x25; 1x 1,2x6,5x25	

Kraftform Kompakt Stubby Magazin 5

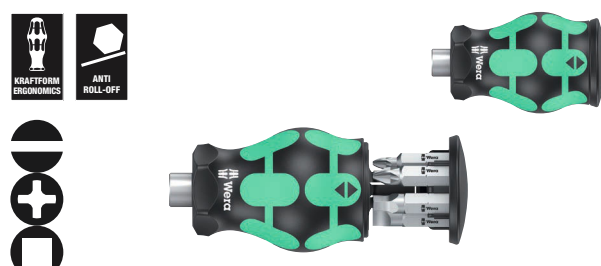

Code	EAN		
05008878001	4013288 219817		1
		800/1 Z 1x 1,0x5,5x25; 1x 1,2x6,5x25	
		851/1 Z PH 1x PH 1x25; 1x PH 2x25	
		868/1 Z 1x # 1x25; 1x # 2x25	

Kraftform Kompakt Stubby 1

Sistema impugnatura / lame intercambiabili per un cambio ultra rapido della lama necessaria. Porta-inserti particolarmente piccoli con lama corta per le zone difficili da raggiungere.

Adatto per inserti con attacco esagonale da 1/4" secondo DIN ISO 1173-C 6,3 e gli inserti Wera della serie 1 Con un potente magnete permanente, che trattiene anche viti grandi e pesanti.

L'impugnatura Kraftform bicomponente con la sua pratica combinazione di zone dure e morbide consente una presa molto potente e lavori precisi. Inserti BiTorsion di alta qualità con zona BiTorsion per evitare la deformazione della punta dell'inserto in presenza di carichi elevati. Di conseguenza è garantito un aumento della durata di vita del prodotto. Custodia in tessuto compatta e altamente robusta, dal peso e dal volume ridotto. Adatto per l'utilizzo con il sistema Wera 2go.

- Sistema impugnatura/lame intercambiabili per cambiare le lame in un batter d'occhio
- Porta-inserti Stubby: Forma corta e compatta per lavorare in spazi ristretti
- Impugnatura Kraftform bicomponente ergonomica per lavori di precisione
- Inserti con zona BiTorsion per assorbire i picchi di carico nella zona di torsione
- Con il Il trova-utensili "take it easy" con colori diversi a seconda dei profili e con indicazione delle misure

Kraftform Kompakt Stubby 1



Code	EAN		
	4013288		
05057471001	214553		1
		811/1 Stubby 1x 1/4"	
		851/1 BTZ 1x PH 1x25; 1x PH 2x25	
		855/1 BTZ 1x PZ 1x25; 1x PZ 2x25	
		867/1 TORX® BTZ 1x TX 10x25; 1x TX 15x25; 1x TX 20x25; 1x TX 25x25; 1x TX 30x25	
		840/1 BTZ 1x 2,0x25; 1x 2,5x25; 1x 3,0x25; 1x 4,0x25; 1x 5,0x25; 1x 5,5x25	
		800/1 BTZ 1x 0,8x5,5x25; 1x 1,0x5,5x25; 1x 1,2x6,5x25	
		Nastro autoaderente 70 1x 50,0x70,0	

Assortimento 11 Bici

Stubby-Magazin per impieghi veloci sulla bici. Impugnatura portainseri particolarmente piccola con attacco inserti corto per ambiti di difficile accesso. Include 7 inserti in acciaio Inox, di cui 6 nell'alloggiamento dell'impugnatura e 1 nel portainseri.

L'impugnatura Kraftform a 2 componenti con la sua pratica combinazione di zone morbide e dure consente una presa salda e un lavoro sicuro. Trova-utensili Take it easy con identificazione cromatica a seconda del profilo e indicazione della misura - per trovare velocemente l'inserto adatto.

- Forma Stubby corta compatta per lavori in spazi ristretti incl. 7 inserti
- Impugnatura Kraftform bicomponente ergonomica per lavori di precisione
- Inserti in acciaio inox
- Magazzino inserti impermeabile e girevole per un facile prelievo e sicura custodia degli inserti
- Con trova-utensili "Take it easy" con colori diversi a seconda dei profili e con indicazione delle misure

Assortimento 11 Bici

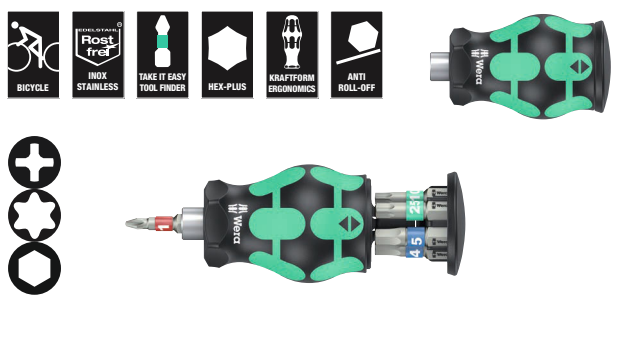

Code	EAN		
05004179001	4013288 220714		1
		+	3851/1 TS PH 1x PH 1x25
		⊗	3867/1 TS TORX® 1x TX 10x25; 1x TX 25x25
		○	3840/1 TS 1x 2,5x25; 1x 3,0x25; 1x 4,0x25; 1x 5,0x25

Assortimento 5 Bici

Impugnatura portainseri particolarmente piccola con attacco inserti corto per ambiti di difficile accesso. Con funzione chicchetto e dentatura fine con un angolo di richiamo ridotto.

Semplice inversione della rotazione (destra, bloccato, sinistra). Include 7 inserti in acciaio Inox, di cui 6 nell'alloggiamento dell'impugnatura e 1 nel portainseri. Il potente magnete permanente nell'attacco inserto garantisce una tenuta perfetta dell'inserto. L'impugnatura Kraftform a 2 componenti con la sua pratica combinazione di zone morbide e dure consente una presa salda e un lavoro sicuro.

Trova-utensili "Take it easy" con identificazione cromatica a seconda del profilo e indicazione della misura - per trovare velocemente l'inserto adatto.

- Forma compatta Stubby con alloggiamento inserti per lavorare in spazi ristretti incl. 7 inserti in acciaio Inox
- Impugnatura Kraftform bicomponente ergonomica per lavori di precisione
- Funzione cricchetto con dentatura fine per un angolo di richiamo ridotto e anello di inversione (destra, bloccato, sinistra)
- Magazzino inserti impermeabile e girevole per un facile prelievo e sicura custodia degli inserti
- Con trova-utensili "Take it easy" con colori diversi a seconda dei profili e con indicazione delle misure

Assortimento 5 Bici

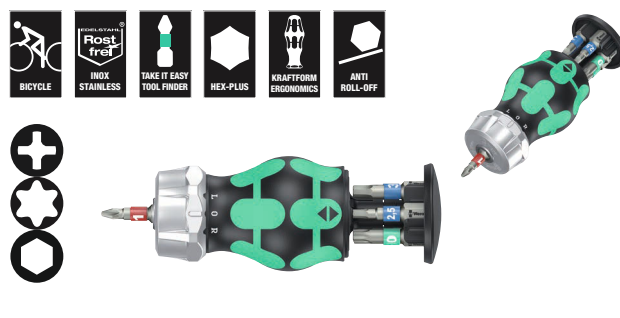

Code	EAN		
05004185001	4013288 221162		1
		+	3851/1 TS PH 1x PH 1x25
		⊗	3867/1 TS TORX® 1x TX 10x25; 1x TX 25x25
		○	3840/1 TS 1x 2,5x25; 1x 3,0x25; 1x 4,0x25; 1x 5,0x25

⁷ Articolo in liquidazione. Articolo sostitutivo disponibile a partire dal 01.06.2025.

Kraftform Kompakt W 1 Manutenzione

Kit compatto di utensili con 35 utensili d'avvitamento più importanti per lavori di manutenzione all'interno e all'esterno.

Con porta-inserti VDE con 12 lame VDE; 1 doppia chiave fissa Joker con funzione di ritegno; piastrina d'arresto, angolo di richiamo ridotto e denti estremamente potenti; 1 cricchetto Zyklop Speed da 1/4" incredibilmente veloce e accessori; 8 bussole per avvitamenti manuali e con l'avvitatore, dimensioni 5,5-13; 1 porta-inserti universale; 7 inserti da 25 mm; 1 pinza porta-vite per trattenere al meglio le viti; 1 tester di fase unipolare 247; borsa in materiale tessile molto resistente da sistemare anche in posizione verticale per sistemare più facilmente gli utensili nello scaffale dell'officina; inoltre non graffia le superfici delicate; peso e ingombro ridotti per un trasporto più facile.

- Cricchetto Zyklop Speed incredibilmente veloce con testa orientabile e 5 posizioni di blocco predefinite
- Bussole manuali e automatiche (non per avvitatori ad impatto) con scanalatura e zigrinatura all'estremità posteriore per una migliore maneggevolezza
- Doppia chiave fissa Joker con funzione di ritegno, piastrina di arresto, angolo di richiamo ridotto e denti potenti
- Porta-inserti isolato Kraftform VDE con lame intercambiabili a diametro ridotto
- Lame intercambiabili isolate VDE (lunghe 157 mm) con pratica funzione di "rotazione con le dita", protezione antirotolamento e trovautensili Take it easy: identificazione cromatica a seconda del profilo e marcatura della misura incisa al laser
- Assortimento nella robusta custodia in materiale tessile

Kraftform Kompakt W 1 Manutenzione



Code	EAN		
	4013288		
05135926001	178336		1
			817 VDE 1x 9x98
			Kraftform Kompakt VDE 60 i Take it easy 1x 0,4x2,5x157
			Kraftform Kompakt VDE 60 iS Take it easy 1x 0,6x3,5x157; 1x 0,8x4,0x157; 1x 1,0x5,5x157
			Kraftform Kompakt VDE 62 iS Take it easy 1x PH 1x157; 1x PH 2x157
			Kraftform Kompakt VDE 65 iS Take it easy 1x PZ 1x157; 1x PZ 2x157
			Kraftform Kompakt VDE 67 i TORX® Take it easy 1x TX 10x157
			Kraftform Kompakt VDE 67 iS TORX® Take it easy 1x TX 15x157; 1x TX 20x157; 1x TX 25x157
			1440 1x 4,5-6,0x41,0
			247 1x 0,5x3,0x70
			6002 Joker Double 1x 10x13x167
			8000 A 1x 1/4"x152,0
			8784 A1 1x 1/4"x1/4"x37,0
			8794 SA 1x 1/4"x75,0
			8790 HMA 1x 5,5x23,0; 1x 6,0x23,0; 1x 7,0x23,0; 1x 8,0x23,0; 1x 10,0x23,0; 1x 11,0x23,0; 1x 12,0x23,0; 1x 13,0x23,0
			893/4/1 K 1x 1/4"x50
			855/1 Z 1x PZ 1x25; 1x PZ 2x25
			840/1 Z 1x 3,0x25; 1x 4,0x25; 1x 5,0x25; 1x 6,0x25
			867/1 TORX® 1x TX 25x25
			Nastro autoaderente 240 1x 50,0x240,0

^{*)}Prodotto non disponibile negli USA e in Canada.

Kraftform Kompakt W 2 Manutenzione



Code	EAN		
05135870001	4013288 209542		1
		● 817 VDE 1x 9x98	
		● Kraftform Kompakt VDE 60 i Take it easy 1x 0,4x2,5x157	
		● Kraftform Kompakt VDE 60 iS Take it easy 1x 0,6x3,5x157; 1x 0,8x4,0x157; 1x 1,0x5,5x157	
		● Kraftform Kompakt VDE 62 iS Take it easy 1x PH 1x157; 1x PH 2x157	
		● Kraftform Kompakt VDE 67 i TORX® Take it easy 1x TX 10x157	
		● Kraftform Kompakt VDE 67 iS TORX® Take it easy 1x TX 15x157; 1x TX 20x157; 1x TX 25x157	
		● Kraftform Kompakt VDE 65 iS Take it easy 1x PZ 1x157; 1x PZ 2x157	
		1440 1x 4,5-6,0x41,0	
		● 335 1x 0,4x2,5x60 ¹⁾	
		6002 Joker Double 1x 10x13x167	
		○ 8000 A 1x 1/4"x152,0	
		● 8784 A1 1x 1/4"x1/4"x37,0	
		● 8794 SA 1x 1/4"x75,0	
		● 8790 HMA 1x 5,5x23,0; 1x 6,0x23,0; 1x 7,0x23,0; 1x 8,0x23,0; 1x 10,0x23,0; 1x 11,0x23,0; 1x 12,0x23,0; 1x 13,0x23,0	
		● 893/4/1 K 1x 1/4"x50	
		● 851/1 Z 1x PH 1x25; 1x PH 2x25	
		● 840/1 Z 1x 3,0x25; 1x 4,0x25; 1x 5,0x25; 1x 6,0x25	
		● 867/1 TORX® 1x TX 25x25	
		Nastro autoaderente 240 1x 50,0x240,0	

¹⁾senza Lasertip

Kraftform Kompakt W Imperial 1 Manutenzione



Code	EAN		
05135871001	4013288 209559		1
		● 817 VDE 1x 9x98	
		● Kraftform Kompakt VDE 60 i Take it easy 1x 0,4x2,5x157	
		● Kraftform Kompakt VDE 60 iS Take it easy 1x 0,6x3,5x157; 1x 0,8x4,0x157; 1x 1,0x5,5x157	
		● Kraftform Kompakt VDE 62 iS Take it easy 1x PH 1x157; 1x PH 2x157	
		● Kraftform Kompakt VDE 67 i TORX® Take it easy 1x TX 10x157	
		● Kraftform Kompakt VDE 67 iS TORX® Take it easy 1x TX 15x157; 1x TX 20x157; 1x TX 25x157	
		● Kraftform Kompakt VDE 68 iS Take it easy 1x # 1x157; 1x # 2x157	
		● 335 1x 0,4x2,5x60 ¹⁾	
		1440 1x 4,5-6,0x41,0	
		6000 Joker Imperial 1x 1/2"x177	
		○ 8000 A 1x 1/4"x152,0	
		● 8790 HMA 1x 7/32"x23,0; 1x 1/4"x23,0; 1x 9/32"x23,0; 1x 5/16"x23,0; 1x 3/8"x23,0; 1x 7/16"x23,0; 1x 1/2"x23,0; 1x 9/16"x23,0	
		● 8784 A1 1x 1/4"x1/4"x37,0	
		● 8794 SA 1x 1/4"x75,0	
		● 893/4/1 K 1x 1/4"x50	
		● 851/1 Z 1x PH 1x25; 1x PH 2x25	
		● 840/1 Z 1x 1/8"x25; 1x 5/32"x25; 1x 7/32"x25; 1x 1/4"x25	
		● 867/1 TORX® 1x TX 25x25	
		Nastro autoaderente 240 1x 50,0x240,0	

¹⁾senza Lasertip









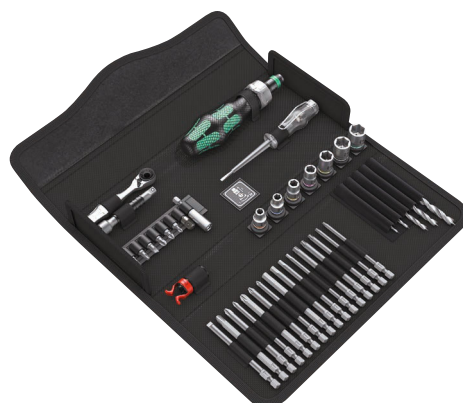







Kraftform Kompakt H 1 Legno

Kit compatto di utensili con 41 utensili d'avvitamento più importanti per il legno; con il cricchetto per inserti Zyklop Mini molto robusto con prolunga e adattatore per bussole; 8 bussole manuali e da usare con l'avvitatore nelle dimensioni da 5,5 a 13, 1. Porta-inserti per cricchetto 816 RA con funzione di cricchetto; dentatura fine per un angolo di richiamo ridotto, anello per invertire la rotazione (destra, bloccato, sinistra), coppia massima di 50 Nm e porta-inserti con tecnologia Rapidaptor; 1 porta-inserti universale; 6 inserti da 25 mm; 16 inserti da 89 mm; 5 inserti a punta elicoidale per legno con un diametro da 3 a 8 mm; 1 pinza porta-vite per trattenere al meglio le viti; 1 tester di fase unipolare 247; borsa in materiale tessile molto resistente da sistemare anche in posizione verticale per sistemare più facilmente gli utensili nello scaffale dell'officina; inoltre non graffia le superfici delicate; peso e ingombro ridotti per un trasporto più facile.

- Robusto giravite a cricchetto Zyklop Mini per inserti e bussole
- Cricchetto a dentatura fine per coppie superiori a 65 Nm con angolo di richiamo di soli 6 gradi
- Giravite a cricchetto con tecnologia Rapidaptor per cambiare gli inserti in un batter d'occhio
- Inserti a punta elicoidale di elevata qualità per legno dolce, duro e per pannelli rivestiti
- Assortimento nella robusta custodia in materiale tessile

Kraftform Kompakt H 1 Legno



Code	EAN		
05135939001	4013288 178350		1
		 816 RA 1x 1/4"x142,0	
		 8001 A 1x 1/4"x87,0	
		 870/1 1x 1/4"x25 ¹⁾	
		 8794 SA 1x 1/4"x75,0	
		 8790 HMA 1x 5,5x23,0; 1x 6,0x23,0; 1x 7,0x23,0; 1x 8,0x23,0; 1x 10,0x23,0; 1x 12,0x23,0; 1x 13,0x23,0	
		 893/4/1 K 1x 1/4"x50	
		 851/4 Z PH 1x PH 1x89; 1x PH 2x89; 1x PH 3x89 ²⁾	
		 855/4 Z PZ 1x PZ 1x89; 1x PZ 2x89; 1x PZ 3x89 ²⁾	
		 855/1 Z PZ 1x PZ 1x25; 1x PZ 2x25; 1x PZ 3x25	
		 867/4 Z TORX® BO 1x TX 10x89; 1x TX 15x89; 1x TX 20x89; 1x TX 25x89; 1x TX 30x89	
		 867/1 TORX® 1x TX 20x25; 1x TX 25x25	
		 840/4 Z Hex-Plus 1x 3,0x89; 1x 4,0x89; 1x 5,0x89; 1x 6,0x89 ²⁾	
		 800/4 Z 1x 1,0x5,5x89	
		 800/1 Z 1x 1,0x5,5x25	
		 849 HSS 1x 3,0x70,0; 1x 4,0x74,0; 1x 5,0x85,0; 1x 6,0x95,0; 1x 8,0x110,0	
		 247 1x 0,5x3,0x70	
		1441 1x 4,5 - 6,0x41,0	

¹⁾ Con sfera; per bussole manuali

²⁾ Lama esagonale

³⁾ Prodotto non disponibile negli USA e in Canada.

Kraftform Kompakt M 1 Metallo

Kit compatto di utensili con 39 utensili d'avvitamento più importanti per il metallo; con il cricchetto Zyklop Speed da 1/4" incredibilmente veloce e accessori; 7 bussole manuali e da usare con l'avvitatore nelle dimensioni da 5,5 a 13, 1 porta-inserti; 13 inserti da 89 mm; 6 inserti maschio e filiere; 6 inserti a punta elicoidale per metallo con un diametro da 3 a 10 mm; 1 pinza porta-vite per trattenerne al meglio le viti; 1 tester di fase unipolare 247;

borsa in materiale tessile per un'elevata resistenza e durata nel tempo; da sistemare anche in posizione verticale per trovare più facilmente gli utensili nello scaffale dell'officina; la borsa in materiale tessile non graffia le superfici delicate; peso e ingombro ridotti per un trasporto più facile.

Kraftform Kompakt M 1 Metallo



Code	EAN		
05135928001	4013288 178367		1
		8000 A 1x 1/4"x152,0	
		8794 LA 1x 1/4"x150,0	
		8794 A 1x 1/4"x56,0	
		8784 A1 1x 1/4"x1/4"x37,0	
		816 R 1x 1/4"x119	
		8790 HMA 1x 5,5x23,0; 1x 6,0x23,0; 1x 7,0x23,0; 1x 8,0x23,0; 1x 10,0x23,0; 1x 12,0x23,0; 1x 13,0x23,0	
		851/4 Z PH 1x PH 1x89; 1x PH 2x89; 1x PH 3x89 ¹⁾	
		840/4 Z Hex-Plus 1x 3,0x89; 1x 4,0x89; 1x 5,0x89; 1x 6,0x89 ¹⁾	
		867/4 Z TORX® 1x TX 10x89; 1x TX 15x89; 1x TX 20x89; 1x TX 25x89; 1x TX 30x89	
		800/4 Z 1x 1,0x5,5x89	
		847 HSS 1x 2,5x36,0; 1x 3,3x39,0; 1x 4,2x41,0; 1x 5,0x44,0; 1x 6,8x51,0; 1x 8,5x59,0	
		848 HSS 1x 3,0x38,0; 1x 4,0x44,0; 1x 5,0x50,0; 1x 6,0x50,0; 1x 8,0x51,0; 1x 10,0x54,0	
		1441 1x 4,5 - 6,0x41,0	
		247 1x 0,5x3,0x70	

¹⁾ Lama esagonale

²⁾ Prodotto non disponibile negli USA e in Canada.



Kraftform Kompakt SH 1 Idro - Termo - Sanitario

Kit compatto di utensili con 25 utensili d'avvitamento più importanti per impianti termo-sanitari. Con 2 chiavi fisse Joker, cricchetto Zyklop da 1/4" con accessori, 6 inserti da 89 mm, 5 giraviti Kraftform Plus multicomponente e cercafase. Due chiavi fisse ad anello a cricchetto Joker con piastrina di sostegno contro lo scivolamento / perdita della vite e per trasmettere più forza; 1 cricchetto Zyklop 8000 A (1/4") per lavorare in maniera rapida e vigorosa; 3 bussole Zyklop 8790 HMA per l'uso manuale o con l'avvitatore; 1 adattatore Zyklop 8784 A1 per inserti;

6 inserti TORX® HF 867/4 con funzione di ritegno per viti TORX® per avvicinare la vite senza perderla; 1 tester di fase unipolare 247; 2 giraviti a taglio a Kraftform serie 100 (160 i e 160 iS) per lavori sicuri fino a 1000 volt (160 iS con lama con diametro ridotto e isolamento protettivo integrato per raggiungere e azionare viti e molle in profondità);

1 giravite-scalpello Kraftform 932 A (a taglio) con lama continua esagonale e scudo integrato per lavori di avvitamento e lavori leggeri di scalpellatura;

2 giraviti a bussola 395 H0 con gambo vuoto per stringere e allentare viti su bulloni lunghi. Il trova-utensili "take it easy" con colori diversi a seconda del profilo la marchiatura della misura, per trovare più facilmente e più velocemente l'utensile necessario.

- Chiave fissa ad anello a cricchetto Joker con speciale piastrina d'arresto contro lo scivolamento / perdita della vite
- Cricchetto Zyklop Speed per avvitiamenti veloci e potenti
- Giravite a taglio isolato Kraftform VDE per una protezione perfetta durante i lavori sotto tensione fino a 1000 volt
- Giravite-scalpello con lama continua esagonale e scudo integrato
- Giravite-chiave bussola esagonale a gambo cavo per stringere o allentare bulloni lunghi

Kraftform Kompakt SH 1 Idro - Termo - Sanitario



Code	EAN		
	4013288		
05135927001	170132		1
		6000 Joker 1x 10x159; 1x 13x177	
		8000 A 1x 1/4"x152,0	
		8790 HMA 1x 7,0x23,0; 1x 10,0x23,0; 1x 13,0x23,0	
		8784 A1 1x 1/4"x1/4"x37,0	
		867/4 TORX® HF 2x TX 20x50; 2x TX 25x50; 1x TX 30x50; 1x TX 40x50 ¹⁾	
		851/4 Z PH 1x PH 1x89; 1x PH 2x89	
		840/4 Z Hex-Plus 1x 3,0x89; 1x 4,0x89; 1x 5,0x89; 1x 6,0x89 ²⁾	
		247 1x 0,5x3,0x70	
		160 iS 1x 0,6x3,5x100	
		160 i VDE 1x 1,0x5,5x125	
		932 A 1x 1,2x7,0x125	
		395 H0 1x 10,0x90; 1x 13,0x90	

¹⁾ Prodotto non disponibile negli USA e in Canada.

²⁾ Esagono passante, senza "take it easy".

³⁾ Lama esagonale.

Kraftform Kompakt SH 2 Idro - Termo - Sanitario

- 15 Utensili per avvitare per impiego idro-termo-sanitario in robusta e compatta custodia in materiale tessile Wera
- Chiave fissa ad anello a cricchetto Joker con speciale piastrina d'arresto contro lo scivolamento / perdita della vite
- Giravite a taglio isolato Kraftform VDE per una protezione perfetta durante i lavori sotto tensione fino a 1000 volt
- Giravite-scalpello con lama continua esagonale e scudo integrato
- Giravite-chiave bussola esagonale a gambo cavo per stringere o allentare bulloni lunghi
- Porta-inserti isolato Kraftform VDE con lame intercambiabili a diametro ridotto
- Lame intercambiabili isolate VDE (lunghe 157 mm) con pratica funzione di "rotazione con le dita", protezione antirotolamento e trovautensili Take it easy: identificazione cromatica a seconda del profilo e marcatura della misura incisa al laser

Kraftform Kompakt SH 2 Idro - Termo - Sanitario



Code	EAN			
05136026001	204387			1
		●	395 HO 1x 10,0x90; 1x 13,0x90	
		●	932 A 1x 1,2x7,0x125	
			6001 Joker Switch 1x 10x159; 1x 13x179	
		○	950 SPKL HF Multicolour 1x 3,0x123; 1x 4,0x137; 1x 5,0x154; 1x 6,0x172	
		●	817 VDE 1x 9x98	
		+	Kraftform Kompakt VDE 62 iS Take it easy 1x PH 1x157; 1x PH 2x157	
		—	Kraftform Kompakt VDE 60 iS Take it easy 1x 0,6x3,5x157; 1x 1,0x5,5x157	
		●	247 1x 0,5x3,0x70	
			Nastro autoaderente 240 1x 50,0x240,0	

¹⁾ Prodotto non disponibile negli USA e in Canada.

Set utensili per avvitare Kraftform Kompakt F 1 per finestre

Set utensili per avvitare Wera compatto, con i 36 più importanti utensili per serramentisti

- Assortimento utensili universali da 36 pezzi di alta qualità per serramentisti professionali
- 393 S Porta-inserti extra slim con gambo flessibile per l'impiego in spazi di difficile accesso
- Bussole e assortimenti inserti nella pregiata qualità Wera specifiche per le applicazioni nel campo dei serramenti
- Custodia in materiale tessile compatta e stabile con la compatibilità Wera 2go

Set utensili per avvitare Kraftform Kompakt F 1 per finestre

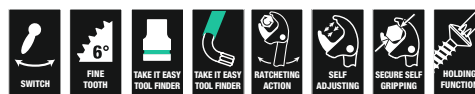

Code	EAN			
05134013001	217721			1
		●	393 S 1x 1/4"x173,5	
		●	813 1x 1/4"x78	
		○	8001 A 1x 1/4"x87,0	
		○	870/1 1x 1/4"x25 ¹⁾	
		○	8794 SA 1x 1/4"x75,0	
		○	8790 HMA 1x 7,0x23,0; 1x 8,0x23,0; 1x 10,0x23,0; 1x 13,0x23,0	
		+	851/4 TZ PH 1x PH 1x50; 1x PH 2x50; 1x PH 3x50	
		+	867/4 Z TORX® 1x TX 8x50; 1x TX 10x50; 1x TX 15x50; 1x TX 20x50; 1x TX 25x50; 1x TX 30x50	
		○	840/4 Z Hex-Plus 1x 2,0x50; 1x 2,5x50; 1x 3,0x50; 1x 4,0x50; 1x 5,0x50; 1x 6,0x89 ²⁾	
		○	950 SPKL Multicolour 1x 2,0x101; 1x 2,5x112	
		○	950 SPKL HF Multicolour 1x 3,0x123; 1x 4,0x137; 1x 5,0x154	
		○	967 SXL HF TORX® Multicolour 1x TX 8x90; 1x TX 10x112; 1x TX 15x123; 1x TX 20x137; 1x TX 25x154; 1x TX 30x195	
			6004 Joker S 1x 10-13 (7/16"-1/2")x154	

¹⁾ Con sfera; per bussole manuali

²⁾ Lama esagonale

9532 Assortimento da officina utensile smagliacatena

18 pezzi - Assortimento utensili per l'attrezzatura per la bicicletta. Con il cricchetto inserti Zyklop Mini e il portainseri e gli inserti lunghi. 25 mm o 89 mm, è possibile attivare viti ad esagono cavo, TORX® e croce Phillips.

Le catene della bicicletta possono essere aperte e chiuse utilizzando l'utensile smagliacatena incluso e il supporto con punta intercambiabile (adatto per catene a velocità singola, fino a 12 velocità). La pinza bloccacatena facilita l'apertura e la chiusura delle catene.

- Assortimento utensili per l'attrezzatura per la bicicletta
- Con mini cricchetto per inserti Wera Zyklop Mini 1, impugnatura portainseri 816 R, 1 utensile smagliacatena, 1 portacatena, set ricambi punta smagliacatena smagliacatene, 1 pinza bloccacatena, 10 inserti lunghi. 89 mm, 2 inserti lunghi. 25 mm
- Con l'utensile smagliacatena e il portacatena, con punta intercambiabile, per aprire e chiudere le catene della bicicletta. Adatto per catene a velocità singola, fino a 12 velocità.
- Pinza per maglie a catena per aprire e chiudere catene con bloccaggio
- Nel robusto astuccio pieghevole

9532 Assortimento da officina utensile smagliacatena



Code	EAN		
05136042001	229571		1
		● 8001 A 1x 1/4"x87,0	
		● 816 R 1x 1/4"x119	
		⊕ 851/4 Z 1x PH 1x89; 1x PH 2x89	
		⊕ 867/4 Z TORX® 1x TX 10x89; 1x TX 25x89	
		○ 840/4 Z 1x 2,0x89; 1x 2,5x89; 1x 3,0x89; 1x 4,0x89; 1x 5,0x89; 1x 6,0x89 ¹⁾	
		○ 840/1 Z 1x 5,0x25; 1x 8,0x25	
		9512 Gancio Catena Bici	
		9513 Rivetto a catena	
		9533 Pinza bloccacatena 1x 167,5	
		9534 3x 15,0	

¹⁾Lama esagonale

9100 set di utensili per chitarre

Set utensili per riparazione chitarre. Il set contiene tutti gli utensili necessari per la regolazione, manutenzione e riparazione. Chiavi a L Wera in acciaio Inox con profilo Hex-Plus (mis. 1.5, 2.0, 2.5, 5.0 e misure in pollici 1/8", 5/32", 3/16").

Inserti in acciaio Inox Wera lunghi. 89 mm per viti ad esagono cavo (mis.: 1,5, 2,0, 2,5), impugnatura Kraftform per inserti da 1/4" inserti in acciaio inossidabile da 1/4" per viti a taglio (mis. 1,8x 12x41 mm, 0,6x3,5x89 mm, 1,2x 8,0x89 mm), viti Phillips (mis. PH 1x89 mm, PH 2x89 mm) e viti esagono cavo (mis. 0,05"x25 mm), adattatore Wera per impugnatura (attacco esagonale da 1/4" dell'impugnatura ad attacco quadro delle bussole), bussole Wera Zyklop (mis. 10 e 1/2), manovella per corde chitarra con esagono da 1/4" da utilizzare nell'impugnatura, tronchese Knipex®, spessimetro, Imputjack, 2 plettri.

9100 set di utensili per chitarre



Code	EAN		
05134015001	211675		1
		● 815 R 1x 1/4"x119	
		⊕ 3851/4 1x PH 1x89; 1x PH 2x89	
		● 3800/1 TS 1x 1,8x12,0x41	
		● 3800/4 1x 0,6x3,5x89; 1x 1,2x8,0x89	
		○ 3840/1 TS 1x 0,05"x25	
		○ 3950 PKL 1x 1,5x90; 1x 2,0x101; 1x 2,5x112; 1x 3,0x123; 1x 4,0x137; 1x 5,0x154	
		○ 3950 PKL Imperial 1x 1/8"x123; 1x 5/32"x137; 1x 3/16"x154	
		○ 870/1 1x 1/4"x25 ¹⁾	
		● 8790 HMA 1x 10,0x23,0; 1x 7/16"x23,0	
		● 8790 HMA Deep 1x 1/2"x50,0	
		9103 Manopola per corde	
		9105 Spessimetro 0,05 - 1,00 mm, 13 fogli	
		9104 Jack di ingresso	
		9101 Plettro Wera	
		9102 Plettro Tool Rebel	
		9110 Contenitore con coperchio Wera	
		KNIPLEX® 74 01 140	
		Nastro autoaderente 120 1x 50,0x120,0	

¹⁾Con sfera; per bussole manuali

838 RA-R M Impugnatura portainseri con funzione cricchetto, 1/4"

Impugnatura portainseri di alta qualità. Impugnatura Kraftform Plus per lavorare piacevolmente in ergonomia, evitando vesciche e calli.

Zone dure per un'elevata velocità di lavoro, mentre le zone morbide garantiscono un'elevata trasmissione della coppia. Per inserti 1/4" esagonali secondo DIN ISO 1173-C 6,3.

- Impugnatura portainseri a cambio rapido Raidaptor per inserti esagonali da 1/4" secondo DIN ISO 1173-C 6,3 e E 6,3 e inserti Wera della serie 1 e 4
- Meccanica cricchetto integrata nell'impugnatura
- Il cricchetto integrato con dentatura fine assicura un lavoro rapido e sicuro
- Elevata velocità di lavoro: il cricchetto può essere utilizzato durante l'avvitamento anche con la rotazione con le sole punte delle dita
- Commutazione intuitiva ergonomica posizione destra-/ sinistra oppure 0
- Porta-inserti Rapidaptor per cambiare gli inserti velocemente
- Per inserti con attacco esagonale da 1/4" secondo la norma DIN ISO 1173-C 6,3 ed E 6,3
- Impugnatura Kraftform multicomponente per lavori rapidi ed ergonomici
- Con protezione antirotolamento esagonale per evitare che l'utensile rotoli via
- Magnetico

838 RA-R M Impugnatura portainseri con funzione cricchetto, 1/4"



Code	EAN	Icon	mm	mm					
05051493001	229748	1/4"	123,5	98					1

838 RA S Impugnatura portainseri con funzione cricchetto, 1/4"

Impugnatura portainseri di alta qualità. Impugnatura Kraftform Plus per lavorare piacevolmente in ergonomia, evitando vesciche e calli.

Zone dure per un'elevata velocità di lavoro, mentre le zone morbide garantiscono un'elevata trasmissione della coppia. Per inserti 1/4" esagonali secondo DIN ISO 1173-C 6,3.

- Impugnatura portainseri molto piccola per inserti esagonali da 1/4"
- Meccanica cricchetto integrata nell'impugnatura
- Il cricchetto integrato con dentatura fine assicura un lavoro rapido e sicuro
- Elevata velocità di lavoro: il cricchetto può essere utilizzato durante l'avvitamento anche con la rotazione con le sole punte delle dita
- Commutazione intuitiva ergonomica posizione destra-/ sinistra oppure 0
- Potente magnete permanente nell'attacco per una tenuta degli inserti super-sicura
- Porta-inserti universale per inserti esagonali da 1/4"
- Impugnatura Kraftform multicomponente per lavori rapidi ed ergonomici
- Magnetico

838 RA S Impugnatura portainseri con funzione cricchetto, 1/4"



Code	EAN	Icon	mm	mm					
05051492001	229731	1/4"	102	84					1



Rapidaptor - Il miracolo di funzioni compatto



Porta-inserti di alta qualità per inserti in acciaio inox, per evitare la formazione di ruggine impropria. La pinza a cambio rapido Rapidaptor consente un cambio ultrarapido degli inserti senza utensili ausiliari.

Impugnatura Kraftform Plus per lavorare in maniera ergonomica, evitando la formazione di bolle o calli. Le zone dure garantiscono un'elevata velocità di lavoro, mentre quelle morbide permettono una trasmissione di coppie elevate. Per inserti esagonali da 1/4" secondo DIN ISO 1173-C 6,3 e E 6,3 (ISO 1173).

- Risolve il problema della ruggine impropria: avvitare acciaio inox con acciaio inox
- Porta-inserti con pinza a cambio rapido Rapidaptor, in acciaio inox
- Fissaggio sicuro degli inserti
- Cambio degli inserti in un batter d'occhio
- Manicotto flottante per impugnare l'avvitatore

Kraftform Stainless - Acciaio Inox per evitare la ruggine



3816 R Impugnatura porta-inserti a cambio rapido Rapidaptor, in acciaio inox



	EAN							
Code	4013288		mm					
05051465001	127570	1/4"	119					5

817 R Impugnatura porta-inserti a cambio rapido Rapidaptor

Porta-inserti di alta qualità. La lama baionetta, che rientra nell'impugnatura, con pinza a cambio rapido consente di lavorare anche in spazi particolarmente stretti, in posizione rientrata. La pinza a cambio rapido Rapidaptor consente un cambio ultrarapido degli inserti senza utensili ausiliari. Potente magnete permanente trattiene saldamente gli inserti.

Impugnatura Kraftform Plus per lavorare in maniera ergonomica, evitando la formazione di bolle o calli. Le zone dure garantiscono un'elevata velocità di lavoro, mentre quelle morbide permettono una trasmissione di coppie elevate. Per inserti esagonali da 1/4" secondo DIN ISO 1173-C 6,3 e E 6,3 (ISO 1173).

- Lama a baionetta che rientra nell'impugnatura

817 R Impugnatura porta-inserti a cambio rapido Rapidaptor

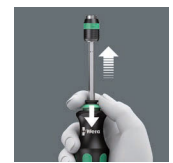

	EAN							
Code	4013288		mm					
05051482001	103130	1/4"	133					2

817 R Impugnatura porta-inserti a cambio rapido Rapidaptor - self-service

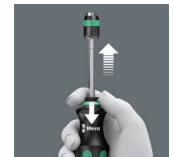

	EAN							
Code	4013288							
05073541001	106025		817 R				1x 1/4"x133	1

816 R Impugnatura porta-inserti a cambio rapido Rapidaptor



	EAN							
Code	4013288		mm					
05051462001	099617	1/4"	119					5

816 R SB Impugnatura porta-inserti a cambio rapido Rapidaptor - self-service



	EAN							
Code	4013288							
05073540001	106032		816 R					1
			1x 1/4"x119					

813 R Impugnatura porta-inserti a cambio rapido Rapidaptor



	EAN							
Code	4013288		mm					
05051272001	103123	1/4"	90					2

393 S Impugnatura porta-inserti extra slim con gambo flessibile

Giravite con gambo flessibile per raggiungere punti di difficile accesso. Grazie alla conformazione con porta-inserti particolarmente affusolato è possibile lavorare con diverse impronte anche in spazi di lavoro ristretti. Impugnatura Kraftform multicomponente per un'elevata velocità di lavoro e avvitamento particolarmente ergonomico. Con protezione antirotolamento esagonale contro lo scivolamento.

- Gambo flessibile, pieghevole
- Funzione portainseri sicura grazie al meccanismo di bloccaggio. Con potente magnete permanente.
- Porta-inserti in acciaio Inox compatto per inserti con codolo esagonale da 1/4" secondo DIN 3126, ISO 1173 forma C 6,3 e E 6,3
- Impugnatura Kraftform multicomponente per lavori rapidi ed ergonomici

393 S Impugnatura porta-inserti extra slim con gambo flessibile



	EAN							
Code	4013288		mm	mm				
05028161001	217660	1/4"	173,5	98	6 ^{53/64} "			5

392 Impugnatura porta-inserti con lama flessibile

Porta-inserti con gambo flessibile di alta qualità della Wera. Impugnatura Kraftform multicomponente per lavorare in maniera veloce senza affaticare la mano.

Kraftform Plus: le zone dure garantiscono un'elevata velocità di lavoro, mentre quelle morbide permettono una trasmissione di coppie elevate. Con pinza a cambio rapido per un cambio ultrarapido degli inserti.

La protezione antirotolamento esagonale evita che l'utensile rotoli via. Per inserti esagonali da 1/4" secondo DIN ISO 1173-C 6,3.

- Porta-inserti con gambo flessibile e pinza a cambio rapido
- Con lama tonda flessibile

392 Impugnatura porta-inserti con lama flessibile



	EAN							
Code	4013288		mm	mm				
05028160001	041418	1/4"	177	98	7"			5

813 Impugnatura porta-inserti

- Porta-inserti per inserti esagonali da 1/4"
- Magnetico

813 Impugnatura porta-inserti



	EAN					
Code	4013288		mm	mm		
05051274001	175656	1/4"	78	68		3

812/1 Impugnatura porta-inserti con potente magnete permanente

- Con lama esagonale, nichelato opaco
- Bussola in acciaio inox con potente magnete permanente per fissare al meglio gli inserti

812/1 Impugnatura porta-inserti con potente magnete permanente



	EAN							
Code	4013288		mm	mm	mm			
05051205001	012272	1/4"	120	112	10,5	4 3/4"		2

811/1 Stubby Porta-inserti, magnetico

Porta-inserti particolarmente piccoli con lama corta per le zone difficili da raggiungere. Adatto per inserti con attacco esagonale da 1/4" secondo DIN ISO 1173-C 6,3 e gli inserti Wera della serie 1 L'impugnatura Kraftform bicomponente con la sua pratica combinazione di zone dure e morbide consente una presa molto potente e lavori precisi. Con un potente magnete permanente, che trattiene anche viti grandi e pesanti.

L'impugnatura Kraftform bicomponente con la sua pratica combinazione di zone dure e morbide consente una presa molto potente e lavori precisi. La protezione antiscivolamento esagonale impedisce che il giravite rotoli via.

- Forma corta e compatta per lavorare in spazi ristretti
- Impugnatura Kraftform bicomponente ergonomica per lavori di precisione
- Con protezione antitrotolamento esagonale per evitare che l'utensile rotoli via
- Porta-inserti in versione magnetica per un posizionamento più semplice delle viti
- Per inserti 1/4" in conformità con DIN ISO 1173-C 6,3

811/1 Stubby Porta-inserti, magnetico



	EAN						
Code	4013288		mm	mm			
05008880001	212375	1/4"	10	54	3/8"		2

810/1 Impugnatura porta-inserti con anello di ritegno

- Porta-inserti con anello di ritegno per inserti esagonali da 1/4"

810/1 Impugnatura porta-inserti con anello di ritegno



	EAN							
Code	4013288		mm	mm	mm			
05051005001	012258	1/4"	120	112	10,5	4 3/4"		2

Kraftform Kompakt Vario con funzione a cricchetto

Porta-inserti di alta qualità. Con giravite a cricchetto, a dentatura fine con un angolo di richiamo ridotto, anello per invertire la rotazione (a destra, bloccato, a sinistra), coppia massima fino a 50 newton metri.

La pinza a cambio rapido Rapidaptor consente un cambio ultra-rapido degli inserti senza utensili ausiliari. Potente magnete permanente trattiene saldamente gli inserti. Impugnatura Kraftform Plus per lavorare in maniera ergonomica, evitando la formazione di bolle o calli. Le zone dure garantiscono un'elevata velocità di lavoro, mentre quelle morbide permettono una trasmissione di coppie elevate. Per inserti esagonali da 1/4" secondo DIN ISO 1173-C 6,3.

- Giravite a cricchetto con tecnologia Rapidaptor per cambiare gli inserti in un batter d'occhio
- Cricchetto a dentatura fine per un angolo di richiamo ridotto
- Con inversione del senso della rotazione (a destra, bloccato, a sinistra)
- Coppia massima fino a 50 Nm
- Impugnatura Kraftform multicomponente per lavori rapidi ed ergonomici

816 RA Impugnatura a cricchetto



Code	EAN	Ø	l						
05051461001	156280	1/4"	142,0						1

¹⁾ Articolo in liquidazione. Articolo sostitutivo disponibile a partire dal 01.06.2025.

Kraftform Kompakt 60 RA



Code	EAN				
05051040001	155290				1

●	816 RA 1x 1/4"x142,0
+	851/4 Z PH 1x PH 1x89; 1x PH 2x89; 1x PH 3x89 ¹⁾
+	855/4 Z PZ 1x PZ 1x89; 1x PZ 2x89; 1x PZ 3x89 ¹⁾
⊗	867/4 Z TORX® B0 1x TX 10x89; 1x TX 15x89; 1x TX 20x89; 1x TX 25x89; 1x TX 30x89
⊖	800/4 Z 1x 1,0x5,5x89
○	840/4 Z Hex-Plus 1x 3/32"x89; 1x 4,0x89; 1x 5,0x89; 1x 6,0x89 ¹⁾

¹⁾ Lama esagonale

²⁾ Articolo in liquidazione. Articolo sostitutivo disponibile a partire dal 01.06.2025.

Kraftform Kompakt 60 RA, in pollici



Code	EAN				
05051041001	155306				1
●	816 RA 1x 1/4"x142,0				
+	851/4 Z PH 1x PH 1x89; 1x PH 2x89; 1x PH 3x89 ¹⁾				
⊗	867/4 Z TORX® B0 1x TX 10x89; 1x TX 15x89; 1x TX 20x89; 1x TX 25x89; 1x TX 30x89				
⊖	800/4 Z 1x 1,0x5,5x89				
○	840/4 Z Hex-Plus 1x 3/32"x89; 1x 1/8"x89; 1x 5/32"x89; 1x 3/16"x89				
□	868/4 Square-Plus 1x # 1x89; 1x # 2x89; 1x # 3x89				

¹⁾ Lama esagonale

²⁾ Articolo in liquidazione. Articolo sostitutivo disponibile a partire dal 01.06.2025.

80 RA Vario Impugnatura a cricchetto

Cricchetto a dentatura fine con un angolo di richiamo ridotto, anello per invertire la rotazione (a destra, bloccato, a sinistra), coppia massima fino a 50 newton metri; attacco esagonale femmina da 6 mm.

Impugnatura Kraftform Plus, per lavorare in maniera rapida ed ergonomica, evitando la formazione di calli o bolle. Le zone dure garantiscono un'elevata velocità di lavoro, mentre quelle morbide permettono una trasmissione di coppie elevate.

- Giravite a cricchetto Vario per lame Vario da 6 mm della Wera
- Cricchetto a dentatura fine per un angolo di richiamo ridotto
- Anello per invertire la rotazione (a destra, bloccato, a sinistra)
- Coppia massima fino a 50 Nm
- Zone dure dell'impugnatura per un'elevata velocità di lavoro, zone morbide per la trasmissione di coppie elevate

80 RA Vario Impugnatura a cricchetto



Code	EAN	Ø	l						
05002901001	156242	6	115,0						1

²⁾ Articolo in liquidazione. Articolo sostitutivo disponibile a partire dal 01.06.2025.

Kraftform Kompakt Vario RA - self-service



Code	EAN		
05073665001	156266		1
		80 RA 1x 6x115,0	
		85 1x PH 1xPH 2x175	
		86 1x PZ 1xPZ 2x175	
		87 1x TX 10xTX 15x175; 1x TX 20xTX 25x175	
		81 1x 0,6x4,0x1,0x6,0x175	
		84 1x 4x5x175 ¹⁾	

¹⁾ senza testa sferica

²⁾ Articolo in liquidazione. Articolo sostitutivo disponibile a partire dal 01.06.2025.

Kraftform Kompakt Pistol RA

Utensile compatto della Wera con impugnatura Kraftform multicomponente a pistola per lavorare in maniera rapida ed ergonomica. Caricatore per inserti integrato.

Compreso di giravite a cricchetto: a dentatura fine con un angolo di richiamo ridotto di soli 8°, anello per invertire la rotazione (a destra, bloccato, a sinistra), coppia massima fino a 50 newton metri; lama esagonale con attacco esagonale femmina da 1/4" mm con tecnologia Rapidaptor, a magnete. 6 inserti PH, PZ e TORX® della lunghezza di 25 mm, adatti per porta-inserti secondo DIN ISO 1173-D 6,3. Con pratica fondina da fissare alla cintura.

- Dentatura fine con angolo di richiamo ridotto di soli 8 gradi
- Anello per invertire la rotazione facile da usare
- Pinza a cambio rapido con tecnologia Rapidaptor
- Con potente magnete permanente per una tenuta sicura dell'inserto
- Impugnatura Kraftform multicomponente a pistola per un effetto di leva migliore

Kraftform Kompakt Pistol RA



Code	EAN		
05051030001	180360		1
		814 RA 1x 1/4"	
		851/1 Z PH 1x PH 1x25; 1x PH 2x25	
		855/1 Z PZ 1x PZ 1x25; 1x PZ 2x25	
		867/1 TORX® 1x TX 20x25; 1x TX 25x25	

²⁾ Articolo in liquidazione. Articolo sostitutivo disponibile a partire dal 01.06.2025.

Kraftform Kompakt Pistol RA 4



Code	EAN		
05051031001	187406		1
		814 RA 1x 1/4"	
		851/1 BTZ PH 1x PH 1x25; 1x PH 2x25	
		855/1 BTZ PZ 1x PZ 1x25; 1x PZ 2x25	
		867/1 TORX® BTZ 1x TX 20x25; 1x TX 25x25	
		851/4 Z PH 1x PH 1x89; 1x PH 2x89	
		855/4 Z PZ 1x PZ 1x89; 1x PZ 2x89	
		867/4 Z TORX® 1x TX 20x89; 1x TX 25x89	

²⁾ Articolo in liquidazione. Articolo sostitutivo disponibile a partire dal 01.06.2025.

Kraftform Kompakt 27 RA

Utensile compatto della Wera con impugnatura Kraftform multicomponente per lavorare in maniera rapida ed ergonomica. Caricatore integrato nell'impugnatura.

Compreso di giravite a cricchetto: a dentatura fine con un angolo di richiamo ridotto, anello per invertire la rotazione (a destra, bloccato, a sinistra), coppia massima fino a 50 newton metri; lama esagonale con attacco esagonale femmina da 1/4", manicotto in acciaio inox, potente magnete permanente.

- Kraftform Kompakt con funzione di cricchetto per lavorare in maniera ancora più veloce
- Kraftform multicomponente con protezione antirotolamento e caricatore
- Dentatura fine per un ridotto angolo di ripresa; ghiera di reversibilità (destra, fisso, sinistra)
- Coppia massima fino a 50 Nm
- Lama esagonale con attacco esagonale femmina da 1/4", manicotto in acciaio inox, potente magnete permanente

Kraftform Kompakt 27 RA 1, self-service



Code	EAN			
05073660001	156051			1
		+	851/1 Z PH 1x PH 1x25; 1x PH 2x25	
		+	855/1 Z PZ 1x PZ 1x25; 1x PZ 2x25	
		●	800/1 Z 1x 1,0x5,5x25; 1x 1,2x6,5x25	

¹ Articolo in liquidazione. Articolo sostitutivo disponibile a partire dal 01.06.2025.

Kraftform Kompakt 27 RA 2, self-service



Code	EAN			
05073661002	156068			1
		+	851/1 Z PH 1x PH 1x25; 1x PH 2x25	
		●	800/1 Z 1x 1,0x5,5x25; 1x 1,2x6,5x25	
		□	868/1 Z 1x # 1x25; 1x # 2x25	

¹ Articolo in liquidazione. Articolo sostitutivo disponibile a partire dal 01.06.2025.

88/1 Serie Vario

Assortimento Vario di 11 pz. con porta-inserti e lame. Nel pratico astuccio da fissare alla cintura, per proteggere e conservare in maniera sicura gli utensili avendoli sempre a portata di mano. L'impugnatura Kraftform del porta-inserti permette di lavorare in maniera rapida ed ergonomica, evitando la formazione di calli o bolle.

Le zone dure garantiscono un'elevata velocità di lavoro, mentre quelle morbide permettono una trasmissione di coppie elevate. La protezione antirotolamento esagonale evita che l'utensile scivoli via. Grazie all'inserto esagonale, utilizzando chiavi fisse o ad anello, è possibile trasmettere coppie più elevate. Le lame doppie sono realizzate nello stesso materiale pregiato degli inserti, garantendone così una lunga durata. La punta Black Point della Wera si accoppia perfettamente con la vite e la protegge dalla corrosione.

- Assortimento Vario con porta-inserti e 10 lame combinate
- Zone dure dell'impugnatura per un'elevata velocità di lavoro, zone morbide per la trasmissione di coppie elevate
- Lame esagonali da 6 mm, cromate opaco
- La punta Black Point offre precisione di accoppiamento con ottimizzata protezione anticorrosiva
- Nel robusto astuccio da fissare alla cintura

88/1 Serie Vario



Code	EAN			
05002990001	000675			1
		●	80 1x 6x98	
		+	85 1x PH 1xPH 2x175	
		+	86 1x PZ 1xPZ 2x175	
		+	87 1x TX 10xTX 15x175; 1x TX 20xTX 25x175; 1x TX 30xTX 40x175	
		●	81 1x 0,6x4,0x1,0x6,0x175; 1x 0,8x5,0x1,2x7,0x175	
		○	84 1x 4x4x175; 1x 5x5x175; 1x 6x6x175	

80 Impugnatura Vario

- Porta-inserti Kraftform con esagono per chiave da 10 mm
- Per lame Vario da 6 mm o adattatore Vario

80 Impugnatura Vario



	EAN						
Code	4013288	mm	mm	mm			
05002900001	000460	6	10	98			5

95 Vario Porta-inserti a T per lame Vario

Giravite a T: L'ideale forma dell'impugnatura consente la trasmissione di coppie elevate di serraggio o di allentamento. La forma ergonomica dell'impugnatura riempie perfettamente il palmo della mano e le dita si appoggiano sulle incavature morbide arrotondate.

Tutta la mano è a contatto con l'impugnatura e non c'è perdita di attrito tra quest'ultima e la mano. Porta-inserti per inserti con attacco esagonale da 1/4" secondo DIN ISO 1173-C 6,3, modello con magneti per appoggiare più facilmente le viti.

- Giravite a T per trasmettere coppie elevate di serraggio o di allentamento.
- Impugnatura ergonomica bicomponente con conche per le dita e una presa comoda per trasmettere ancora più forza e per lavori più confortevoli.
- Impugnatura Vario a T per lame Vario da 6 mm e adattatore Vario

95 Vario Porta-inserti a T per lame Vario



	EAN						
Code	4013288	mm	mm	mm	mm		
05023400001	208446	6	60	44	100	2 23/64"	2

830 Adattatore porta-inserti Vario

- Lama adattatore Vario con pinza a cambio rapido per porta-inserti Vario
- Adatto per inserti esagonali da 1/4"
- Pinza a cambio rapido da 1/4" con potente magnete permanente

830 Adattatore porta-inserti Vario



	EAN						
Code	4013288	mm	mm	mm			
05051835001	012425	1/4"	6	165	6 9/16"		2

91 Prolunga Vario

- Prolunga Vario per lame Vario e adattatore Vario
- In materiale esagonale nichelato opaco, 6 mm

91 Prolunga Vario



	EAN						
Code	4013288	mm	mm	mm			
05003210001	000804	6	6	175	7"		2

712 Lama porta-bussola

- Per inserti a bussola con incavo quadro da 1/4"

712 Lama porta-bussola



	EAN						
Code	4013288		mm	mm			
05040001001	006165	1/4"	6	175	7"		2

Lame combinate Vario

Lame combinate per impugnature Vario. Le lame doppie sono realizzate nello stesso materiale pregiato degli inserti, garantendo così una lunga durata. La punta Black Point della Wera si accoppia perfettamente con la vite e la protegge dalla corrosione.

81 Lama combinata



	EAN								
Code	4013288	mm	mm	mm	mm	mm	mm	mm	
05002910001	000477	0,6	4,0	1,0	6,0	6	175	7"	5
05002913001	000484	0,8	5,0	1,2	7,0	6	175	7"	5

82 Lama combinata



	EAN							
Code	4013288		mm	mm	mm	mm	mm	
05002920001	000491	PH 1	0,6	4,0	6	175	7"	5
05002923001	000507	PH 2	1,0	6,0	6	175	7"	5
05002926001	000514	PH 3	1,2	7,0	6	175	7"	5

83 Lama combinata



	EAN						
Code	4013288			mm	mm	mm	
05002930001	000521	PH 1	PZ 1	6	175	7"	5
05002933001	000538	PH 2	PZ 2	6	175	7"	5

84 Lama combinata



	EAN						
Code	4013288			mm	mm	mm	
05002936001	000545	2,5	2,5	6	175	7"	5
05002938001	000552	3	3	6	175	7"	5
05002940001	000569	4	4	6	175	7"	5
05002943001	000576	5	5	6	175	7"	5
05002948001 ¹⁾	155436	4	5	6	175	7"	5
05002946001	000583	6	6	6	175	7"	5

¹⁾senza testa sferica

85 Lama combinata



	EAN						
Code	4013288			mm	mm	mm	
05002950001	000590	PH 1	PH 2	6	175	7"	5

86 Lama combinata viti Pozidriv



	EAN						
Code	4013288			mm	mm	mm	
05002960001	000606	PZ 1	PZ 2	6	175	7"	5
05140310001	000613	PZ 2	PZ 3	6	175	7"	5

87 Lama combinata



	EAN						
Code	4013288			mm	mm	mm	
05002966001	000620	TX 6	TX 8	6	175	7"	5
05002968001	000637	TX 7	TX 9	6	175	7"	5
05002970001	000644	TX 10	TX 15	6	175	7"	5
05002973001	000651	TX 20	TX 25	6	175	7"	5
05002976001	000668	TX 30	TX 40	6	175	7"	5

68 Lama combinata per viti ad incavo quadro



	EAN						
Code	4013288			mm	mm	mm	
05002980001	100061	#1	#2	6	175	7"	5



Carrello da officina e termoformati in spugna



9700 Carrello da officina Tool Rebel 1

Carrello da officina esclusivo in Tool Rebel Design. 5 cassetti piatti e 2 cassetti alti garantiscono una efficiente organizzazione mobile di utensili e materiale. Versione estremamente robusta a doppia parete e costruzione interamente saldata del corpo.

Per il duro lavoro quotidiano. Dotato di 4 termoformati in spugna: 9710 termoformato giravite Set 1, 9720 termoformato cricchetto Zyklop 8000 A Set 1, 9731 termoformato chiavi a forchetta Joker 6003 Set 1, 9740 termoformato per Chiavi piegate a L a L Set 1.

- Esclusivo carrello da officina nel Tool Rebel Design
- Versione estremamente robusta grazie alla costruzione a doppia parete
- Con 7 cassetti (5 piatti, 2 alti) di cui 2 piatti con termoformati in spugna e dotazione utensili (come cricchetto Zyklop Speed e accessori, chiavi a forchetta Joker, giravite Kraffform, chiavi piegate a L)
- Misure cassetto piatto (largh. x alt. x prof.): 522 x 81x 398 mm
- Misure cassetto alto (largh. x alt. x prof.): 522 x 166 x 398 mm
- 100% cassetto estraibile con guide telescopiche su cuscinetti a sfera, chiusura automatica
- Tutti i frontali dei cassetti sono ricoperti da una pellicola elaborata
- Minimo rischio di ribaltamento grazie alla serratura estraibile – è possibile aprire un solo cassetto, nessun estrazione simultanea di più cassetti
- Entrambi i lati con foro quadro
- Termoformati in spugna di elevata qualità, durevoli, senza vapori chimici
- Ottima adattabilità per prelevare al meglio gli utensili dai termoformati

9700 Carrello da officina Tool Rebel 1



Code	EAN		
	4013288		
05150130001	225085		1
1x 9710 Termoformato in spugna giravite Set 1			
		● 932 A 1x 1.0x5.5x100; 1x 1.2x7.0x125	
		⊕ 350 1x PH 1x80; 1x PH 2x100; 1x PH 3x150	
		⊕ 350 PH Giravite nano per viti a croce 1x PH 2x25	
		⊕ 355 1x PZ 1x80; 1x PZ 2x100	
		● 335 Giravite nano 1x 0.8x4.0x100; 1x 1.0x5.5x125	
		● 334 1x 1.2x6.5x150	
		● 335 1x 1.0x5.5x24.5	
		⊕ 2050 Micro 1x PH 0x40 ¹⁾	
		● 2035 Micro 1x 0.40x2.5x80	
		● 160 i VDE 1x 0.4x2.5x80 ²⁾ ; 1x 0.6x3.5x100 ²⁾	
		1441 1x 4.5-6.0x41.0	
		1442 1x 6,0-8,5x41.0	
		9810 1x 344,0x30,0x392,0 ³⁾	

1x 9720 9720 Termoformato in spugna cricchetto Zyklop 8000 A 1/4" Set 1	
○	8000 A 1x 1/4"x152,0
●○	8794 LA 1x 1/4"x150,0
●○	8794 SA 1x 1/4"x75,0
●○	8795 A 1x 1/4"x35,5
●○	8794 A 1x 1/4"x56,0
●	8790 HMA 1x 4.0x23,0; 1x 4.5x23,0; 1x 5.0x23,0; 1x 5.5x23,0; 1x 6.0x23,0; 1x 7.0x23,0; 1x 8.0x23,0; 1x 9.0x23,0; 1x 10.0x23,0; 1x 11.0x23,0; 1x 12.0x23,0; 1x 13.0x23,0; 1x 14.0x23,0; 1x 15.0x23,0
✳	8767 A HF 1x TX 8x28,0; 1x TX 9x28,0; 1x TX 10x28,0; 1x TX 15x28,0; 1x TX 20x28,0; 1x TX 25x28,0; 1x TX 27x28,0; 1x TX 30x28,0; 1x TX 40x28,0
○	8740 A HF 1x 3.0x28,0; 1x 4.0x28,0; 1x 4.0x100,0; 1x 5.0x28,0; 1x 5.0x100,0; 1x 6.0x28,0; 1x 6.0x100,0; 1x 8.0x28,0; 1x 8.0x100,0
	9820 1x 172,0x30,0x392,0 ³⁾
1x 9731 Termoformato in spugna 6003 Joker Set 1	
	6003 Joker 1x 6x105; 1x 7x110; 1x 8x115; 1x 9x120; 1x 10x125; 1x 11x135; 1x 12x148; 1x 13x160; 1x 14x167; 1x 15x174; 1x 16x182; 1x 17x190; 1x 18x210; 1x 19x230; 1x 20x230; 1x 21x260; 1x 22x260; 1x 24x280
	Apribottiglie 1x 145
	9831 1x 344,0x30,0x392,0 ³⁾
1x 9740 Termoformato in spugna Chiavi piegate a L Set 1	
1x 950/9 Hex-Plus Multicolour 1	
○	950 SPKL Multicolour 1x 1.5x90; 1x 2.0x101; 1x 2.5x112; 1x 3.0x123; 1x 4.0x137; 1x 5.0x154; 1x 6.0x172; 1x 8.0x195; 1x 10.0x224
1x 967/9 TX XL Multicolour 1	
✳	967 SXL TORX® Multicolour 1x TX 8x90; 1x TX 9x101; 1x TX 10x112
✳	967 SPKXL TORX® Multicolour 1x TX 15x123; 1x TX 20x137; 1x TX 25x154; 1x TX 27x172; 1x TX 30x195; 1x TX 40x224
	1x 9500 Magnetizzatore, self-service 1x 64,6
	1x Flessometro BM 100, scala metrica graduata, STABILA®, 3 m, articolo 19570
	1x 9840 1x 172,0x30,0x392,0 ³⁾

¹⁾ Misura 0 secondo JCIS 0 (Japanese Camera Industrial Standard) modificata

²⁾ senza Lasertip

³⁾ Attenzione: il termoformato non è compatibile con il modello precedente di carrello 05501051001

9710 Termoformato in spugna giravite Set 1

Resistente termoformato in spugna; bicolore per il rapido riconoscimento degli utensili mancanti; per il carrello da officina Tool Rebel; dotato di 16 giravite Kraftform Wera (da officina, isolati VDE, a scalpello, Micro) e 2 bloccaviti

- Resistente termoformato, ogni utensile ha il suo posto fisso; bicolore, per identificare velocemente l'utensile che manca
- Termoformati in spugna di elevata qualità, durevoli, senza vapori chimici
- Ottima adattabilità per prelevare al meglio gli utensili dai termoformati
- Idrorepellente e oleorepellente, a bassa manutenzione e facile da pulire
- Protezione dell'utensile dallo sporco e urti
- 8 giravite Kraftform Plus con zone dure per un lavoro rapido e morbide per una elevata trasmissione della coppia
- 2 giravite Kraftform Plus isolati VDE con lame isolate per un lavoro in sicurezza fino a 1.000 Volt
- 2 giravite Kraftform Micro con cappuccio girevole per rotazione veloce del giravite
- 2 giravite Stubby nani con lama corta per spazi di difficile accesso
- 2 supporti bloccavite (da infilare con funzione di tenuta per viti)
- Larghezza x Altezza x Profondità: senza utensili 344 x 30 x 392 mm, con utensili 344 x 47 x 392 mm

9710 Termoformato in spugna giravite Set 1

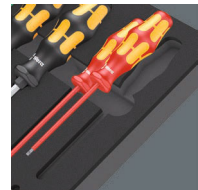

Code	EAN		
05150101001	4013288 225122		1
		●	932 A 1x 1,0x5,5x100; 1x 1,2x7,0x125
		✳	350 1x PH 1x80; 1x PH 2x100; 1x PH 3x150
		✳	350 PH Giravite nano per viti a croce 1x PH 2x25
		✳	355 1x PZ 1x80; 1x PZ 2x100
		●	335 1x 0,8x4,0x100; 1x 1,0x5,5x125
		●	334 1x 1,2x6,5x150
		●	335 Giravite nano 1x 1,0x5,5x24,5
		✳	2050 Micro 1x PH 0x40 ¹⁾
		●	2035 Micro 1x 0,40x2,5x80
		●	160 i VDE 1x 0,4x2,5x80 ²⁾ ; 1x 0,6x3,5x100 ²⁾
			1441 1x 4,5-6,0x41,0
			1442 1x 6,0-8,5x41,0
			9810 1x 344,0x30,0x392,0 ³⁾

¹⁾ Misura 0 secondo JCIS 0 (Japanese Camera Industrial Standard) modificata

²⁾ senza Lasertip

³⁾ Attenzione: il termoformato non è compatibile con il modello precedente di carrello 05501051001

9711 Termoformato in spugna giravite isolati VDE Set 1

- Giravite con lame isolate per lavorare in sicurezza fino a 1.000 Volt, di cui 5 con diametro lama ridotto per viti poste in profondità
- 2 supporti bloccavite (da infilare con funzione di tenuta per viti)
- Larghezza x Altezza x Profondità: senza utensili 344 x 30 x 392 mm, con utensili 344 x 46 x 392 mm

9711 Termoformato in spugna giravite isolati VDE Set 1



Code	EAN		
05150102001	4013288 225320		1
		162 iS PH VDE 1x PH 1x80; 1x PH 2x100	
		165 iS PZ VDE 1x PZ 1x80; 1x PZ 2x100	
		165 i PZ/S VDE 1x # 2x100	
		160 i VDE 1x 0,4x2,5x80 ¹⁾ ; 1x 0,8x4,0x100; 1x 1,0x5,5x125	
		160 iS VDE 1x 0,6x3,5x100	
		167 i TORX® VDE 1x TX 10x80; 1x TX 15x80; 1x TX 20x80; 1x TX 25x100; 1x TX 30x100	
		1440 1x 4,5-6,0x41,0	
		1442 1x 6,0-8,5x41,0	
		9811 1x 344,0x30,0x392,0 ²⁾	

¹⁾ senza Lasertip

²⁾ Attenzione: il termoformato non è compatibile con il modello precedente di carrello 05501051001

9712 Termoformato in spugna giravite TORX® HF Set 1

- 6 giravite Kraftform Plus con zone dure per un lavoro rapido e morbide per una elevata trasmissione della coppia
- 4 giravite Kraftform Micro con cappuccio girevole per rotazione veloce del giravite
- 4 giravite impugnatura a T per la trasmissione di coppie di serraggio e allentamento particolarmente elevate
- Larghezza x Altezza x Profondità: senza utensili 344 x 30 x 392 mm, con utensili 344 x 45 x 392 mm

9712 Termoformato in spugna giravite TORX® HF Set 1

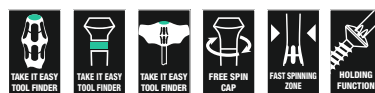

Code	EAN		
05150103001	4013288 225283		1
		367 TORX® HF 1x TX 8x60; 1x TX 9x60; 1x TX 10x80; 1x TX 15x80; 1x TX 20x100; 1x TX 25x100	
		2067 TORX® HF Micro 1x TX 4x40; 1x TX 5x40; 1x TX 6x40; 1x TX 7x60	
		467 TORX® HF 1x TX 20x100; 1x TX 25x100; 1x TX 30x200; 1x TX 40x200	
		9812 1x 344,0x30,0x392,0 ¹⁾	

¹⁾ Attenzione: il termoformato non è compatibile con il modello precedente di carrello 05501051001

9713 Termoformato in spugna giravite esgonali Hex Set 1

- 4 giravite Kraftform Plus con zone dure per un lavoro rapido e morbide per una elevata trasmissione della coppia, di cui 2 con gambo cavo per barre filettate sporgenti
- 3 giravite Kraftform Micro con cappuccio girevole per rotazione veloce del giravite
- 5 giravite con impugnatura a T con coppia di serraggio e allentamento particolarmente elevata, con funzione di ritegno per viti ad esagono cavo
- Con profilo Hex-Plus (evita che le viti ad esagono cavo si deformino)
- Larghezza x Altezza x Profondità: senza utensili 344 x 30 x 392 mm, con utensili 344 x 45 x 392 mm

9713 Termoformato in spugna giravite esgonali Hex Set 1

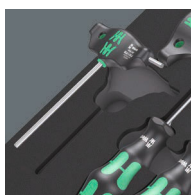
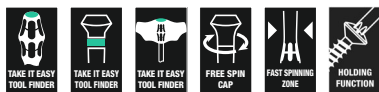

Code	EAN		
05150104001	225290		1
		○ 354 1x 3,0x75; 1x 4,0x75	
		○ 2054 Micro 1x 1,5x60; 1x 2x60; 1x 2,5x60	
		○ 454 HF 1x 4x100; 1x 5x100; 1x 6x150; 1x 8x200; 1x 10x200	
		● 395 HO 1x 10,0x90; 1x 13,0x90	
		9813 1x 344,0x30,0x392,0 ¹⁾	

¹⁾ Attenzione: il termoformato non è compatibile con il modello precedente di carrello 05501051001

9714 Termoformato in spugna giravite a scalpello Set 1

- 13 giravite a scalpello per avvitare, scalpellare e far leva
- Con lama continua esagonale
- Con scudo ed esagono per chiave per trasmettere coppie ancora più elevate
- Larghezza x Altezza x Profondità: senza utensili 344 x 30 x 392 mm, con utensili 344 x 46 x 392 mm

9714 Termoformato in spugna giravite a scalpello Set 1

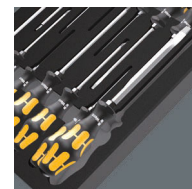

Code	EAN		
05150105001	232540		1
		⊕ 917 SPH 1x PH 1x80; 1x PH 2x100; 1x PH 3x150	
		⊕ 918 SPZ 1x PZ 1x80; 1x PZ 2x100; 1x PZ 3x150	
		● 932 A 1x 0,6x3,5x80 ¹⁾ ; 1x 0,8x4,5x90; 1x 1,0x5,5x100; 1x 1,2x7,0x125; 1x 1,6x9,0x150	
		⊕ 977 TORX® 1x TX 20x90; 1x TX 25x100	
		9814 1x 344,0x30,0x392,0	

¹⁾ Lama: non passante, senza scudo, senza attacco per chiave di manovra

²⁾ Attenzione: il termoformato non è compatibile con il modello precedente di carrello 05501051001



9715 Termoformato in spugna giravite Krafftform Micro Set 1

- Giravite Krafftform Micro
- Impugnatura Krafftform Micro multicomponente per avvitiamenti rapidi ed ergonomici
- Con protezione antirrotolamento e cappuccio girevole per una rotazione rapida
- La punta Wera Black Point offre precisione di accoppiamento e protezione anticorrosiva ottimizzata
- Con trova-utensili "take it easy" con colori diversi a seconda dei profili e con indicazione delle misure
- Larghezza x Altezza x Profondità: senza utensili 344 x 30 x 392 mm, con utensili 344x 38 x 392 mm

9715 Termoformato in spugna giravite Krafftform Micro Set 1



Code	EAN		
05150106001	4013288 232557		1
		2050 Micro 1x PH 000x40 ¹⁾ 2); 1x PH 00x40 ¹⁾ 2); 1x PH 0x40 ³⁾	
		2067 TORX® HF 1x TX 5x40; 1x TX 6x40; 1x TX 7x60; 1x TX 8x60; 1x TX 10x60	
		2067 TORX PLUS® IPR Micro 1x 1 IPRx40 ⁴⁾	
		2072 Micro 1x mx40	
		2054 Micro 1x 0,7x40; 1x 0,9x40; 1x 1,3x40; 1x 1,5x60; 1x 2x60	
		2035 Micro 1x 0,23x1,5x40; 1x 0,30x1,8x60; 1x 0,35x2,5x40; 1x 0,40x2,0x60; 1x 0,40x2,5x80; 1x 0,50x3,0x80	
		2069 Micro 1x 4,0x60; 1x 5,5x60	
		1429 1x 1,0x3,5x50	
		9815 1x 344,0x30,0x392,0	

¹⁾ Ottimizzato per le viti asiatiche con impronta PH

²⁾ Lama rettificata a valore nominale per una lunghezza di 10 mm lato profilo/impronta.

³⁾ Misura 0 secondo JCS 0 (Japanese Camera Industrial Standard) modificata

⁴⁾ Senza foratura

^{*)} Attenzione: il termoformato non è compatibile con il modello precedente di carrello 05501051001

9720 Termoformato in spugna cricchetto Zyklop 8000 A 1/4" Set 1

- Il cricchetto Zyklop Speed riunisce 5 tipi di cricchetto in uno
- Massa centrifuga e manicotto flottante maneggevole per velocizzare il lavoro
- Con testa orientabile, scatto a pulsante e inversione del senso della rotazione
- Dentatura fine, quindi angolo di richiamo di soli 5°
- Impiegabile anche come giravite
- Assortimento che include bussole, inserti bussola, prolunghe e giunto cardanico
- 14 bussole, 9 inserti bussola con funzione di ritegno per viti TORX®, 9 inserti bussola con funzione di ritegno per viti esagono cavo
- Larghezza x Altezza x Profondità: senza utensili 172 x 30 x 392 mm, con utensili 172 x 40 x 392 mm

9720 Termoformato in spugna cricchetto Zyklop 8000 A 1/4" Set 1

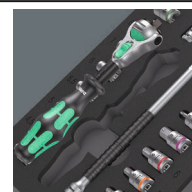

Code	EAN		
05150110001	4013288 225139		1
		8000 A 1x 1/4"x152,0	
		8794 LA 1x 1/4"x150,0	
		8794 SA 1x 1/4"x75,0	
		8795 A 1x 1/4"x35,5	
		8794 A 1x 1/4"x56,0	
		8790 HMA 1x 4,0x23,0; 1x 4,5x23,0; 1x 5,0x23,0; 1x 5,5x23,0; 1x 6,0x23,0; 1x 7,0x23,0; 1x 8,0x23,0; 1x 9,0x23,0; 1x 10,0x23,0; 1x 11,0x23,0; 1x 12,0x23,0; 1x 13,0x23,0; 1x 14,0x23,0; 1x 15,0x23,0	
		8767 A HF 1x TX 8x28,0; 1x TX 9x28,0; 1x TX 10x28,0; 1x TX 15x28,0; 1x TX 20x28,0; 1x TX 25x28,0; 1x TX 27x28,0; 1x TX 30x28,0; 1x TX 40x28,0	
		8740 A HF 1x 3,0x28,0; 1x 4,0x28,0; 1x 4,0x100,0; 1x 5,0x28,0; 1x 5,0x100,0; 1x 6,0x28,0; 1x 6,0x100,0; 1x 8,0x28,0; 1x 8,0x100,0	
		9820 1x 172,0x30,0x392,0 ¹⁾	

¹⁾ Attenzione: il termoformato non è compatibile con il modello precedente di carrello 05501051001

9721 Termoformato in spugna cricchetto Zyklop 8000 B 3/8" Set 1

- Il cricchetto Zyklop Speed riunisce 5 tipi di cricchetto in uno
- Massa centrifuga e manicotto flottante maneggevole per velocizzare il lavoro
- Con testa orientabile, scatto a pulsante e inversione del senso della rotazione
- Dentatura fine, quindi angolo di richiamo di soli 5°
- Impiegabile anche come giravite
- Assortimento che include bussole, prolunghe e giunto cardanico
- Larghezza x Altezza x Profondità: senza utensili 172 x 30 x 392 mm, con utensili 172 x 45 x 392 mm

9721 Termoformato in spugna cricchetto Zyklop 8000 B 3/8" Set 1



Code	EAN		
	4013288		
05150111001	225306		1
		8000 B 1x 3/8"x199,0	
		8794 SB 1x 3/8"x125,0	
		8794 LB 1x 3/8"x200,0	
		8795 B 1x 3/8"x50,0	
		8794 B 1x 3/8"x76,0	
		8790 HMB 1x 6,0x29,0; 1x 7,0x29,0; 1x 8,0x29,0; 1x 9,0x29,0; 1x 10,0x29,0; 1x 11,0x29,0; 1x 12,0x29,0; 1x 13,0x29,0; 1x 14,0x29,0; 1x 15,0x29,0; 1x 16,0x30,0; 1x 17,0x30,0; 1x 18,0x30,0; 1x 19,0x30,0; 1x 20,0x30,0; 1x 21,0x30,0; 1x 22,0x30,0; 1x 24,0x32,0	
		9821 1x 172,0x30,0x392,0 ¹⁾	

¹⁾ Attenzione: il termoformato non è compatibile con il modello precedente di carrello 05501051001

9722 Termoformato in spugna cricchetto Zyklop 8000 C 1/2" Set 1

- Il cricchetto Zyklop Speed riunisce 5 tipi di cricchetto in uno
- Con testa orientabile, scatto a pulsante e inversione del senso della rotazione
- Dentatura fine, quindi angolo di richiamo di soli 5°
- Assortimento che include bussole, prolunghe e giunto cardanico
- 17 bussole, 9 inserti bussola con funzione di ritegno per viti esagonali
- Larghezza x Altezza x Profondità: senza utensili 344 x 30 x 392 mm, con utensili 344x 51 x 392 mm

9722 Termoformato in spugna cricchetto Zyklop 8000 C 1/2" Set 1



Code	EAN		
	4013288		
05150112001	225207		1
		8000 C 1x 1/2"x277,0	
		8794 LC 1x 1/2"x250,0	
		8794 SC 1x 1/2"x125,0	
		8795 C 1x 1/2"x69,0	
		8794 C 1x 1/2"x52,0	
		8790 HMC 1x 10,0x37,0; 1x 11,0x37,0; 1x 12,0x37,0; 1x 13,0x37,0; 1x 14,0x37,0; 1x 15,0x37,0; 1x 16,0x37,0; 1x 17,0x37,0; 1x 18,0x37,0; 1x 19,0x37,0; 1x 20,0x37,0; 1x 21,0x37,0; 1x 22,0x37,0; 1x 24,0x37,0; 1x 27,0x40,0; 1x 30,0x42,0; 1x 32,0x42,0	
		8740 C HF 1x 4,0x60,0; 1x 4,0x140,0; 1x 5,0x60,0; 1x 5,0x140,0; 1x 6,0x60,0; 1x 6,0x140,0; 1x 7,0x60,0; 1x 8,0x60,0; 1x 10,0x60,0	
		9822 1x 344,0x30,0x392,0 ¹⁾	

¹⁾ Attenzione: il termoformato non è compatibile con il modello precedente di carrello 05501051001



9723 Termoformato in spugna bussole Zyklop B 3/8" Set 1

- Inserti a bussola (non impact) per avvitiamenti manuali o con l'avvitatore
- 10 inserti bussola con funzione di ritegno per viti TORX®, 11 inserti bussola con funzione di ritegno per viti esagonali, 1 raccordo Zyklop con cambio rapido per inserti 1/4"
- Con il trova-utensili "take it easy": identificazione cromatica a seconda della misura
- Zigrinatura all'estremità posteriore per una maggiore maneggevolezza
- Cromo vanadio per durezza e resistenza
- Larghezza x Altezza x Profondità: senza utensili 172 x 30 x 392 mm, con utensili 172 x 39 x 392 mm

9723 Termoformato in spugna bussole Zyklop B 3/8" Set 1



Code	EAN		
05150113001	4013288 225313		1
		● 8784 B1 1x 1/4"x3/8"x44,0	
		✳ 8767 B HF 1x TX 15x35,0; 1x TX 20x35,0; 1x TX 25x35,0; 1x TX 25x107,0; 1x TX 27x35,0; 1x TX 27x107,0; 1x TX 30x35,0; 1x TX 30x107,0; 1x TX 40x35,0; 1x TX 40x107,0	
		○ 8740 B HF 1x 4,0x35,0; 1x 4,0x107,0; 1x 5,0x35,0; 1x 5,0x107,0; 1x 6,0x35,0; 1x 6,0x107,0; 1x 7,0x38,5; 1x 8,0x38,5; 1x 8,0x100,0; 1x 10,0x38,5; 1x 10,0x100,0	
		9823 1x 172,0x30,0x392,0 ¹⁾	

¹⁾ Attenzione: il termoformato non è compatibile con il modello precedente di carrello 05501051001

9724 Termoformato in spugna cricchetto 8010 B Zyklop Comfort Set 1, 3/8"

- 1 cricchetto Zyklop Comfort, 14 chiavi a bussola 8790 B Impaktor, 1 prolunga Zyklop 8798 B; 3/8"
- Cricchetto Zyklop Comfort piacevole al tatto grazie al rivestimento in plastica
- Il rivestimento in plastica protegge le superfici dai danni
- Dentatura fine con 80 denti con un breve angolo di richiamo di soli 4,5°
- Forma estremamente affusolata con zona impugnatura morbida ed ergonomica per lavorare senza difficoltà anche in spazi molto ristretti
- Sicuro bloccaggio della bussola tramite pulsante a pressione, comoda inversione del senso di rotazione grazie alla levetta cambio di rotazione
- Chiavi a bussola 8790 B Impaktor anche per l'impiego con avvitatori a percussione elettrici o ad aria compressa, 3/8"
- Chiavi a bussola con tecnologia Impaktor per una durata superiore alla media
- Chiavi a bussola con trovautensili Take it easy: identificazione cromatica secondo la misura
- Larghezza x Altezza x Profondità: senza utensili 172 x 30 x 392 mm, con utensili 172 x 48 x 392 mm

9724 Termoformato in spugna cricchetto 8010 B Zyklop Comfort Set 1, 3/8"



Code	EAN		
05150114001	4013288 232564		1
		○ 8010 B 1x 3/8"x230,0	
		● 8790 B Impaktor 1x 8,0x30,0; 1x 10,0x30,0; 1x 11,0x30,0; 1x 12,0x30,0; 1x 13,0x30,0; 1x 14,0x30,0; 1x 15,0x30,0; 1x 16,0x30,0; 1x 17,0x30,0; 1x 18,0x30,0; 1x 19,0x30,0; 1x 21,0x32,0; 1x 22,0x32,0; 1x 24,0x32,0	
		● 8798 B 1x 3/8"x152,4	
		9824 1x 172,0x30,0x392,0	

¹⁾ Attenzione: il termoformato non è compatibile con il modello precedente di carrello 05501051001

9725 Termoformato in spugna Zyklop C, 1/2", chiavi a bussola Impaktor Deep Set 1

- Robuste chiavi a bussola Impaktor per esigenze estreme: per l'impiego con avvitatori elettrici o pneumatici a massa battente con attacco 12,5 mm = 1/2"
- Chiavi bussola lunghe per avvitiamenti in profondità, adatte anche per barre filettate sporgenti in spazi ristretti.
- Profilo esagonale per avvitiamenti precisi con elevata trasmissione di forza, con minor sollecitazione del profilo stesso
- Con foro trasversale e scanalatura dell'anello per il fissaggio di perno di bloccaggio e O Ring degli utensili elettrici
- Larghezza x Altezza x Profondità: senza utensili 172 x 30 x 392 mm, con utensili 172 x 48 x 392 mm

9725 Termoformato in spugna Zyklop C, 1/2", chiavi a bussola Impaktor Deep Set 1



Code	EAN		
05150115001	4013288 232571		1
		8790 C Impaktor Deep 1x 13,0x83,0; 1x 14,0x83,0; 1x 15,0x83,0; 1x 16,0x83,0; 1x 17,0x83,0; 1x 18,0x83,0; 1x 19,0x83,0; 1x 21,0x83,0; 1x 22,0x83,0; 1x 24,0x83,0; 1x 27,0x83,0	
		9825 1x 172,0x30,0x392,0	

*) Attenzione: il termoformato non è compatibile con il modello precedente di carrello 05501051001

9726 Termoformato in spugna cricchetto 8007 B VDE Zyklop VDE Set 1, 3/8"

- Cricchetto Zyklop 8007 B isolato e testato 100% per un lavoro sicuro fino a 1.000 Volt
- Cricchetto a dentatura fine con 80 denti per un angolo di richiamo ridotto di soltanto 4,5 °
- Forma estremamente affusolata con zona impugnatura morbida ed ergonomica per lavorare senza difficoltà anche in spazi molto ristretti
- Il rivestimento in plastica protegge le superfici dai danni
- Chiavi bussola, inserti bussola e prolunghe con elevata sicurezza grazie all'isolamento bicomponente con interno giallo sotto l'isolamento rosso esterno
- Inserti bussola 8767 B HF con funzione di ritegno per viti TORX® secondo le specifiche Acument Intellectual Properties
- Inserti bussola 8740 B isolati VDE HF con funzione di ritegno per viti ad esagono cavo
- Larghezza x Altezza x Profondità: senza utensili 344 x 30 x 392 mm, con utensili 344 x 45 x 392 mm

9726 Termoformato in spugna cricchetto 8007 B VDE Zyklop VDE Set 1, 3/8"



Code	EAN		
05150116001	4013288 232519		1
		<input type="checkbox"/> 8007 B VDE 1x 3/8"x222,0	
		<input type="checkbox"/> 410 i VDE B 1x 3/8"x130	
		<input checked="" type="checkbox"/> 8790 B VDE 1x 6,0x46,0; 1x 7,0x46,0; 1x 8,0x46,0; 1x 9,0x46,0; 1x 10,0x46,0; 1x 11,0x46,0; 1x 12,0x46,0; 1x 13,0x46,0; 1x 14,0x46,0; 1x 15,0x46,0; 1x 16,0x46,0; 1x 17,0x46,0; 1x 18,0x46,0; 1x 19,0x46,0	
		<input checked="" type="checkbox"/> 8767 B VDE HF 1x TX 20x55,0; 1x TX 25x55,0; 1x TX 27x55,0; 1x TX 30x55,0; 1x TX 40x55,0; 1x TX 45x59,0	
		<input checked="" type="checkbox"/> 8740 B VDE HF 1x 4,0x55,0; 1x 5,0x55,0; 1x 6,0x55,0; 1x 8,0x59,0	
		<input checked="" type="checkbox"/> 8794 SB VDE 1x 3/8"x91,0	
		<input checked="" type="checkbox"/> 8794 LB VDE 1x 3/8"x166,0	
		9826 1x 344,0x30,0x392,0	

*) Attenzione: il termoformato non è compatibile con il modello precedente di carrello 05501051001

9730 Termoformato in spugna 6000 Joker Set 1

- Chiave combinata a cricchetto con pratica funzione di ritegno grazie alla piastrina metallica nella forchetta
- Grazie alla battuta fine corsa nessun scivolamento verso il basso
- Geometria a doppio esagono riduce il rischio di scivolamento laterale
- Angolo di richiamo di soli 30°
- Con il trova-utensili "take it easy": identificazione cromatica a seconda della misura
- Larghezza x Altezza x Profondità: senza utensili 172 x 30 x 392 mm, con utensili 172 x 47 x 392 mm

9730 Termoformato in spugna 6000 Joker Set 1



Code	EAN		
05150120001	4013288 225214		1
		6000 Joker 1x 8x144; 1x 10x159; 1x 11x165; 1x 12x170,7; 1x 13x177; 1x 14x188; 1x 15x200; 1x 16x212; 1x 17x224; 1x 18x235; 1x 19x246	
		9830 1x 172,0x30,0x392,0 ¹⁾	
¹⁾ Attenzione: il termoformato non è compatibile con il modello precedente di carrello 05501051001			

9731 Termoformato in spugna 6003 Joker Set 1

- Chiave combinata a cricchetto, ottimale anche per spazi ristretti
- La speciale geometria della forchetta amplia le possibilità di impiego dell'utensile
- Il ridotto angolo di richiamo nella forchetta "afferra" la vite ogni 15°
- Forma affusolata, lato poligonale inclinato di 15°
- Con il trova-utensili "take it easy": identificazione cromatica a seconda della misura
- Apribottiglia icona con l'originale impugnatura Kraftform Plus
- Larghezza x Altezza x Profondità: senza utensili 344 x 30 x 392 mm, con utensili 344 x 58 x 392 mm

9731 Termoformato in spugna 6003 Joker Set 1

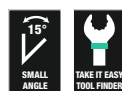

Code	EAN		
05150121001	4013288 225115		1
		6003 Joker 1x 6x105; 1x 7x110; 1x 8x115; 1x 9x120; 1x 10x125; 1x 11x135; 1x 12x148; 1x 13x160; 1x 14x167; 1x 15x174; 1x 16x182; 1x 17x190; 1x 18x210; 1x 19x230; 1x 20x230; 1x 21x260; 1x 22x260; 1x 24x280	
		Apribottiglie 1x 145	
		9831 1x 344,0x30,0x392,0 ¹⁾	
¹⁾ Attenzione: il termoformato non è compatibile con il modello precedente di carrello 05501051001			

9732 Termoformato in spugna 6004 Joker Set 1

- Il Joker 6004 sostituisce tutte le chiavi nella gamma di misurazioni indicate (sistema metrico e in pollici)
- Presa automatica e continua di viti e dadi esagonali
- Il meccanismo a leva durante la presa impedisce scivolamenti e danni
- Avvitamento veloce e coerente senza dover invertire la chiave, grazie alla funzione a cricchetto meccanica di 60°
- Angolo di richiamo di soli 30° attraverso il posizionamento dei prismi triangolari nella forchetta
- Larghezza x Altezza x Profondità: senza utensili 172 x 30 x 392 mm, con utensili 172 x 35 x 392 mm

9732 Termoformato in spugna 6004 Joker Set 1



Code	EAN		
05150122001	4013288 225337		1
		6004 Joker XS 1x 7-10 ($1/4''-3/8''$)x117	
		6004 Joker S 1x 10-13 ($7/16''-1/2''$)x154	
		6004 Joker M 1x 13-16 ($1/2''-5/8''$)x188	
		6004 Joker L 1x 16-19 ($5/8''-3/4''$)x224	
		6004 Joker XL 1x 19-24 ($3/4''-15/16''$)x256	
		9832 1x 172,0x30,0x392,0 ¹⁾	

¹⁾ Attenzione: il termoformato non è compatibile con il modello precedente di carrello 05501051001

9733 Termoformato in spugna Joker 6001 Switch Set 1

- Chiave combinata reversibile 6001 Joker Switch
- Il lato a cricchetto è inclinato a 15°
- Con pratica funzione di sostegno vite grazie alla piastrina metallica nella bocca
- Grazie alla piastrina d'arresto la chiave non scivola
- Dentatura fine e resistente elemento ad incastro
- Con il trova-utensili "take it easy": identificazione cromatica a seconda della misura
- Larghezza x Altezza x Profondità: senza utensili 172 x 30 x 392 mm, con utensili 172 x 48 x 392 mm

9733 Termoformato in spugna Joker 6001 Switch Set 1



Code	EAN		
05150123001	4013288 232496		1
		6001 Joker Switch 1x 8x144; 1x 10x159; 1x 11x165; 1x 12x171; 1x 13x179; 1x 14x187; 1x 15x199; 1x 16x213; 1x 17x225; 1x 18x234; 1x 19x246	
		9833 1x 172,0x30,0x392,0	

¹⁾ Attenzione: il termoformato non è compatibile con il modello precedente di carrello 05501051001



9734 Termoformato in spugna Joker 6004 VDE Set 1

- 6004 Joker VDE XS per apertura chiave 7-10 (metriche) opp. $1/4''-3/8''$ (poll.); 6004 Joker VDE S per apertura chiave 10-13 (metriche) opp. $7/16''-1/2''$ (poll.); 6004 Joker VDE M per apertura chiave 13-16 (metriche) opp. $1/2''-5/8''$ (poll.); 6004 Joker VDE L per apertura chiave 16-19 (metriche) opp. $5/8''-3/4''$ (poll.)
- Utensile testato singolarmente con impugnature per un lavoro sicuro fino a 1.000 V con protezione antiscivolamento e funzione di scorrimento per l'apertura senza contatto e in sicurezza delle ganasce non isolate.
- Presa automatica e in continuo di viti e dadi esagonali
- Il meccanismo a leva durante la presa impedisce scivolamenti e danni
- Avvitamento veloce e coerente senza dover invertire la chiave, grazie alla funzione a cricchetto meccanica di 60°
- Angolo di richiamo di soli 30° attraverso il posizionamento dei prismi triangolari nella forchetta
- Larghezza x Altezza x Profondità: senza utensili 172 x 30 x 392 mm, con utensili 172 x 40 x 392 mm

9734 Termoformato in spugna Joker 6004 VDE Set 1

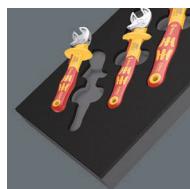

Code	EAN		
05150124001	232502		1
		6004 Joker VDE XS 1x 7-10 ($1/4''-3/8''$)x119	
		6004 Joker VDE S 1x 10-13 ($7/16''-1/2''$)x155	
		6004 Joker VDE M 1x 13-16 ($1/2''-5/8''$)x190	
		6004 Joker VDE L 1x 16-19 ($5/8''-3/4''$)x226	
		9834 1x 172,0x30,0x392,0	

¹⁾ Attenzione: il termoformato non è compatibile con il modello precedente di carrello 05501051001

9740 Termoformato in spugna Chiavi piegate a L Set 1

- Le Chiavi piegate a L 950 sono più longeve grazie al loro profilo Hex-Plus
- Tutte le Chiavi piegate a L con Trovautensili "take it easy": identificazione cromatica per misura
- Tutte le Chiavi piegate a L hanno un rivestimento tubolare colorato codificato, piacevole al tatto, per una maneggevolezza confortevole anche a basse temperature
- Magnetizzatore 9500 per magnetizzare e smagnetizzare le punte degli utensili, affinché le viti possano essere trattenute sull'utensile
- Larghezza x Altezza x Profondità: senza utensili 172 x 30 x 392 mm, con utensili 172 x 44 x 392 mm

9740 Termoformato in spugna Chiavi piegate a L Set 1



Code	EAN		
05150140001	225108		1
		1x 950/9 Hex-Plus Multicolour 1	
		950 SPKL Multicolour 1x 1.5x90; 1x 2.0x101; 1x 2.5x112; 1x 3.0x123; 1x 4.0x137; 1x 5.0x154; 1x 6.0x172; 1x 8.0x195; 1x 10.0x224	
		1x 967/9 TX XL Multicolour 1	
		967 SXL TORX® Multicolour 1x TX 8x90; 1x TX 9x101; 1x TX 10x112	
		967 SPKXL TORX® Multicolour 1x TX 15x123; 1x TX 20x137; 1x TX 25x154; 1x TX 27x172; 1x TX 30x195; 1x TX 40x224	
		1x 9500	
		1x 48.0	
		1x STABILA®	
		1x Flessometro BM 100, scala metrica graduata, STABILA®, 3 m, articolo 19570	
		1x 9840	
		1x 172,0x30,0x392,0 ¹⁾	

¹⁾ Attenzione: il termoformato non è compatibile con il modello precedente di carrello 05501051001

9750 Termoformato in spugna Kraftform Kompakt e Tool-Check PLUS Set 1

- Kraftform Kompakt 60: custodia pieghevole con inserti lunghi 89 mm e porta-inserti 816 R con porta-inserti a cambio rapido 816 R e impugnatura Kraftform per un lavoro poco affaticante
- Tool-Check PLUS: 39 pezzi combinazione utensili con cricchetto, inserti, bussole e 1 portainseri
- Porta-inserti extra slim con gambo flessibile e forma affusolata per lavorare in spazi ristretti
- Larghezza x Altezza x Profondità: senza utensili 172 x 30 x 392 mm, con utensili 172 x 59 x 392 mm

9750 Termoformato in spugna Kraftform Kompakt e Tool-Check PLUS Set 1



Code	EAN		
05150150001	4013288 225344		1

1x Tool-Check PLUS			
	8001 A	1x 1/4"x87.0	
	813	1x 1/4"x78	
	889/4/1 K	1x 1/4"x50	
	870/1	1x 1/4"x25 ¹⁾	
	8790 HMA	1x 5.5x23.0; 1x 6.0x23.0; 1x 7.0x23.0; 1x 8.0x23.0; 1x 10.0x23.0; 1x 12.0x23.0; 1x 13.0x23.0	
	851/1 TZ	2x PH 1x25; 3x PH 2x25; 1x PH 3x25	
	855/1 TH	1x PZ 1x25; 3x PZ 2x25; 1x PZ 3x25	
	867/1 TZ TORX®	1x TX 10x25; 1x TX 15x25; 1x TX 20x25; 1x TX 25x25; 1x TX 30x25; 1x TX 40x25	
	867/1 Z TORX® BO	1x TX 10x25; 1x TX 15x25; 1x TX 20x25; 1x TX 25x25; 1x TX 30x25	
	840/1 Z	1x 3.0x25; 1x 4.0x25; 1x 5.0x25; 1x 6.0x25; 1x 8.0x25	
	800/1 TZ	1x 1.0x5.5x25	
1x Kraftform Kompakt 60			
	816 R	1x 1/4"x119	
	851/4 Z	1x PH 1x89; 1x PH 2x89; 1x PH 3x89 ²⁾	
	855/4 Z	1x PZ 1x89; 1x PZ 2x89; 1x PZ 3x89 ²⁾	
	867/4 Z TORX® BO	1x TX 10x89; 1x TX 15x89; 1x TX 20x89; 1x TX 25x89; 1x TX 30x89	
	800/4 Z	1x 1.0x5.5x89	
	840/4 Z	1x 3.0x89; 1x 4.0x89; 1x 5.0x89; 1x 6.0x89 ²⁾	
	Nastro autoaderente 70	1x 50.0x70.0	
1x 393 S Impugnatura porta-inserti extra slim con gambo flessibile			
		1x 1/4"x173,5	
1x 9850			
		1x 172,0x30,0x392,0 ³⁾	

¹⁾ Con sfera; per bussole manuali

²⁾ Lama esagonale

³⁾ Attenzione: il termoformato non è compatibile con il modello precedente di carrello 05501051001









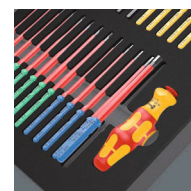





9751 Termoformato in spugna Kraftform Kompakt VDE Set 1

- Impugnatura 837 i RA isolata VDE con funzione cricchetto; per Kraftform Kompakt
- Impugnatura 817 isolata VDE per lame intercambiabili Kraftform Kompakt
- Lame intercambiabili isolate VDE (lunghe 157 mm) con pratica funzione di "rotazione con le dita", protezione antirotolamento e trovautensili Take it easy: identificazione cromatica a seconda del profilo e marcatura della misura incisa al laser
- 14 lame intercambiabili con diametro ridotto della lama e isolamento di protezione integrato (iS)
- Lame intercambiabili con trovautensili Take it easy: identificazione cromatica a seconda del profilo e indicazione della misura incisa al laser
- Larghezza x Altezza x Profondità: senza utensili 344 x 30 x 392 mm, con utensili 344 x 46 x 392 mm

9751 Termoformato in spugna Kraftform Kompakt VDE Set 1



Code	EAN		
	4013288		
05150151001	232526		1
		 837 i RA 1x 9x115	
		 817 VDE 1x 9x98	
		 Kraftform Kompakt VDE 62 iS Take it easy 1x PH 1x157; 1x PH 2x157	
		 Kraftform Kompakt VDE 65 iS Take it easy 1x PZ 1x157; 1x PZ 2x157	
		 Kraftform Kompakt VDE 62 iS PH/S Take it easy 1x # 1x157; 1x # 2x157	
		 Kraftform Kompakt VDE 65 iS PZ/S Take it easy 1x # 1x157; 1x # 2x157	
		 Kraftform Kompakt VDE 67 i Take it easy 1x TX 8x157; 1x TX 9x157; 1x TX 10x157; 1x TX 27x157; 1x TX 30x157	
		 Kraftform Kompakt VDE 67 iS Take it easy 1x TX 15x157; 1x TX 20x157; 1x TX 25x157	
		 Kraftform Kompakt VDE 64 i Take it easy 1x 2,5x157; 1x 3,0x157; 1x 4,0x157; 1x 5,0x157; 1x 6,0x157	
		 Kraftform Kompakt VDE 60 iS Take it easy 1x 0,6x3,5x157; 1x 0,8x4,0x157; 1x 1,0x5,5x157	
		 Kraftform Kompakt VDE 60 i Take it easy 1x 0,4x2,5x157; 1x 1,2x6,5x157	
		9851 1x 344,0x30,0x392,0	

* Attenzione: il termoformato non è compatibile con il modello precedente di carrello 05501051001

9752 Termoformato in spugna Kraftform Kompakt con funzione cricchetto Set 1

- Impugnatura portainseri 838 RA-R M con funzione cricchetto integrata (dentatura fine, 36 denti, angolo di richiamo 10° per inserti da 1/4"
- Impugnatura a T portainseri 416 RA con cricchetto integrato (dentatura fine, 80 denti, angolo di richiamo 4,5°) per inserti da 1/4"
- Impugnatura a T ergonomica bicomponente
- Impugnatura portainseri 816 R con impugnatura Kraftform e portainseri a cambio rapido Rapidaptor per inserti da 1/4"
- Portainseri a cambio rapido per una rapida sostituzione dell'inserto; con potente magnete permanente
- Cricchetto per inserti Mini Zyklop 8001 A (60 denti, angolo di richiamo 6°), versione fucinata in acciaio; per inserti da 1/4" e con adattatore per chiavi a bussola da 1/4"
- Raccordo 870/1 per chiavi a bussola ad azionamento manuale; adatta da 1/4" esagonale a 1/4" quadro
- Magnetizzatore 9500 per magnetizzare e smagnetizzare le punte degli utensili
- Inserti duri tenaci per l'impiego universale
- Larghezza x Altezza x Profondità: senza utensili 172 x 30 x 392 mm, con utensili 172 x 48 x 392 mm

9752 Termoformato in spugna Kraftform Kompakt con funzione cricchetto Set 1

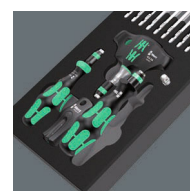

Code	EAN		
	4013288		
05150152001	232533		1
			838 RA-R M 1x 1/4"x123,5
			416 RA 1x 1/4"x45
			816 R 1x 1/4"x119
			8001 A 1x 1/4"x87,0
			851/4 Z 1x PH 1x89; 1x PH 2x89; 1x PH 3x89 ¹⁾
			855/4 Z 1x PZ 1x89; 1x PZ 2x89; 1x PZ 3x89 ¹⁾
			867/4 Z TORX® 1x TX 10x89; 1x TX 15x89; 1x TX 20x89; 1x TX 25x89; 1x TX 27x89; 1x TX 30x89; 1x TX 40x89
			840/4 Z 1x 3,0x89; 1x 4,0x89; 1x 5,0x89; 1x 6,0x89 ¹⁾
			800/4 Z 1x 1,0x5,5x89
			870/1 1x 1/4"x25 ²⁾
			9500 1x 64,6
			9852 1x 172,0x30,0x392,0

¹⁾ Lama esagonale

²⁾ Con sfera; per bussole manuali

³⁾ Attenzione: il termoformato non è compatibile con il modello precedente di carrello 05501051001



9780 Termoformato in spugna pinze KNIPEX Set 1

- Larghezza x Altezza x Profondità: senza utensili
172 x 30 x 392 mm, con utensili 172 x 38 x 392 mm

9780 Termoformato in spugna pinze KNIPEX Set 1



Code	EAN		
05150180001	4013288 225153		1
		KNIPEX Pinza universale 03 05 180 1x 180	
		KNIPEX Cobra® Pinza regolabile di nuova generazione per tubi e dadi 87 05 250 1x 250	
		KNIPEX Tronchese laterale per meccanica tipo forte 74 05 160 1x 160	
		9880 1x 172,0x30,0x392,0 ¹⁾	

¹⁾ Attenzione: il termoformato non è compatibile con il modello precedente di carrello 05501051001

9781 Termoformato in spugna pinze KNIPEX Set 2

- Larghezza x Altezza x Profondità: senza utensili
172 x 30 x 392 mm, con utensili 172 x 38 x 392 mm

9781 Termoformato in spugna pinze KNIPEX Set 2



Code	EAN		
05150181001	4013288 225177		1
		KNIPEX Pinza per meccanica con becchi mezzotondi con tronchese (pinza a becchi di cicogna) 26 15 200 1x 200	
		KNIPEX Pinza per meccanica 38 25 200 1x 200	
		KNIPEX Forbicie da elettricista 95 05 155 1x 155	
		9881 1x 172,0x30,0x392,0 ¹⁾	



¹⁾ Attenzione: il termoformato non è compatibile con il modello precedente di carrello 05501051001

9782 Termoformato in spugna martello Set 1

- Larghezza x Altezza x Profondità: senza utensili
172 x 30 x 392 mm, con utensili 172 x 35 x 392 mm

9782 Termoformato in spugna martello Set 1



Code	EAN		
05150182001	4013288 225191		1
		PICARD® Martello da fabbro 500 g, 0000101-500 1x 500,0	
		 RENNSTEIG Cacciaspines Exklusiv 1x 452 003 6 RC, 3,0x150; 1x 452 004 6 RC, 4,0x150; 1x 452 006 6 RC, 6,0x150; 1x 452 008 6 RC, 8,0x150	
		 RENNSTEIG Scalpello piatto 310 250 1 1x 25,0x13,0x23,0	
		9882 1x 172,0x30,0x392,0 ¹⁾	

¹⁾ Attenzione: il termoformato non è compatibile con il modello precedente di carrello 05501051001

9783 Termoformato in spugna lime PFERD Set 1

- Larghezza x Altezza x Profondità: senza utensili 344 x 30 x 392 mm, con utensili 344 x 42 x 392 mm

9783 Termoformato in spugna lime PFERD Set 1



Code	EAN		
05150183001	225368		1
		PFERD Lima per meccanica quadra PF1142 250 H2 1x 250	
		PFERD Lima per meccanica mezzotonda a punta 1152SP 250 H2 1x 250	
		PFERD Lima per meccanica tonda 1162 250 H2 1x 250	
		PFERD Lima per meccanica piatta 1112 250 H2 1x 250	
		PFERD Lima per meccanica triangolare 1132 250 H2 1x 250	
		PFERD Spazzola per lime HBF Filo d'acciaio Ø 0,15 1x 232	
		9883 1x 344,0x30,0x392,0 ¹⁾	

¹⁾ Attenzione: il termoformato non è compatibile con il modello precedente di carrello 05501051001

9784 Termoformato in spugna pinze KNIPEX Set VDE 1

- Larghezza x Altezza x Profondità: senza utensili 172 x 30 x 392 mm, con utensili 172 x 38 x 392 mm

9784 Termoformato in spugna pinze KNIPEX Set VDE 1



Code	EAN		
05150184001	232489		1
		Tronchese KNIPEX 70 06 160	
		Pinza a becchi mezzotondi con tronchese (a becchi di cicogna) KNIPEX 26 16 200	
		Pinza combinata a punta KNIPEX 08 26 185	
		9884 1x 172,0x30,0x392,0	

^{*)} Attenzione: il termoformato non è compatibile con il modello precedente di carrello 05501051001





Wera 2go



Wera 2go 1 Supporto portaborse

Il Wera 2go è il supporto portaborse ultraleggero e mobile per tutte le borse e custodie Wera, con retro autoaderente.

Le borse e le custodie vengono "attaccate" a pressione in modo individuale, semplice e sicuro.

Grazie alla tracolla in dotazione, le mani rimangono libere durante il trasporto.

- Il supporto porta-utensili con sistema autoaderente
- Per applicare le borse e custodie in tessuto con fascia autoaderente
- Configurabile individualmente per la massima mobilità
- Mani libere durante il trasporto
- Con tracolla regolabile e removibile provvista di imbottitura larga

Wera 2go 1 Supporto portaborse



Code	EAN		
05004350001	187352		1
		Wera 2go 5 1x 135,0x300,0x270,0	
		Wera 2go 6 1x 38,0x1470,0	

Wera 2go 2 Borsa porta-utensili

La borsa porta-utensili Wera 2go, con il suo sistema autoaderente e la sua compattezza, è la soluzione ideale per il trasporto comodo ed individuale degli utensili. Le fasce autoaderenti a strappo, sia interne che esterne, permettono uno sfruttamento degli spazi estremamente elevato.

Pertanto nella borsa, con l'aggiunta dell'estendibilità esterna, ci stanno incredibilmente molti utensili. Wera 2go 2 provvede ad un peso ridotto, dato che solo gli utensili necessari vengono portati con se. Il materiale robusto ed indeformabile protegge gli utensili da danneggiamenti ed acqua, ed aumenta la longevità della borsa-portautensili.

La larga, imbottita e regolabile tracolla e la posizione adesiva al corpo conferiscono un confortevole appoggio a spalla. Le mani rimangono libere durante il trasporto. Incluso cestello con separatore autoaderente, regolabile individualmente, per giravite ed altri utensili.

- La borsa porta-utensili Wera 2go con sistema interno ed esterno autoaderente a strappo
- Configurabile individualmente per la massima mobilità
- Ideale anche per collegare altre borse o custodie Wera in tessuto con superfici autoaderenti a strappo

Wera 2go 2 Borsa porta-utensili



Code	EAN		
05004351001	187840		1
		Wera 2go Container 1x 355,0x330,0x115,0	
		Wera 2go 6 1x 38,0x1470,0	
		Wera 2go 4 1x 165,0x165,0x105,0	

Wera 2go 2 XL Borsa porta-utensili

La borsa porta utensili Wera 2go XL con compartimenti extra profondi è, con il suo sistema autoaderente e la sua compattezza, la soluzione ideale per un trasporto degli utensili individuale e comodo.

Le fasce autoaderenti interne ed esterne consentono una flessibilità estremamente elevata e sfruttamento dello spazio.

Ciò si adatta a una quantità incredibile di utensili dentro e alla borsa. Wera 2go 2 è un bagaglio leggero, perché vengono presi solo gli utensili veramente necessari.

Il materiale robusto e indeformabile protegge gli utensili trasportati da danni e umidità e prolunga la durata della borsa porta utensili.

La tracolla con larga imbottitura scorrevole e la posizione aderente al corpo della borsa offrono un trasporto molto confortevole.

Durante il trasporto le mani restano libere. Incluso 1 cestello Wera 2go 4 con separatore regolabile a piacimento per giravite ed altri utensili. E' possibile riporre tranquillamente fino a 4 cestelli.

- Borsa porta utensili Wera 2go 2 XL con compartimenti extra profondi per p.es. cestelli Wera 2go 4

Wera 2go 2 XL Borsa porta-utensili



Code	EAN							
05004357001	211491							1

Wera 2go 3 Borsa porta-utensili

- Può essere attaccata al sistema Wera 2go
- Indefornabile grazie ai pannelli in materiale plastico ricoperti di tessuto
- Elevata resistenza ai tagli e ai fori
- Elevata protezione degli utensili trasportati da danneggiamenti e umidità
- Da riempire in base alle esigenze dell'utente

Wera 2go 3 Borsa porta-utensili



Code	EAN							
05004352001	187369	130,0	325,0	80,0				1

Wera 2go 4 Cestello porta-utensili

- Può essere attaccata al sistema Wera 2go
- Borsello porta-utensili indeformabile Wera 2go
- Elevata resistenza ai tagli e ai fori
- Separatore variabile autoaderente per suddividere fino a 5 scomparti
- Ampia superficie d'appoggio; maniglia per trasportarlo e appenderlo

Wera 2go 4 Cestello porta-utensili



Code	EAN							
05004353001	187857	165,0	165,0	105,0				1

Wera 2go 5 Supporto borse porta-utensili

Il Wera 2go 5 è il porta-utensili estremamente leggero e facile da trasportare per tutte le custodie e borse in materiale tessile con sistema a strappo sul retro.

Le borse e le custodie possono essere attaccate in maniera facile e sicura al Wera 2go 5.

Wera 2go 5 Supporto borse porta-utensili



Code	EAN							
05004354001	187383	135,0	300,0	270,0				1

Wera 2go 6 Tracolla

Tracolla per il sistema di trasporto per utensili Wera 2go. Con larga imbottitura scorrevole, regolabile in lunghezza, per un trasporto più confortevole. Da utilizzare con Wera 2go 1 e 5.

Wera 2go 6 Tracolla



	EAN							
Code	4013288	mm	mm					
05004355001	187390	38,0	1470,0					1

Wera 2go 7 Box utensili verticale

- Box di trasporto anche per utensili lunghi come p.es. livelle

Wera 2go 7 Box utensili verticale



	EAN							
Code	4013288	mm	mm	mm				
05004356001	204370	295,0	100,0	100,0				1

Wera 2go H 1 Assortimento utensili per lavorazione legno

Set utensili compatto con i 134 più importanti utensili per lavorazione legno, con prodotti Wera, BESSEY®, "KIRSCHEN"®, KNIPEX, Lyra®, PICARD® e Stabila®.

Grazie alla borsa porta-utensili compatta del sistema Wera 2go la mobilità viene agevolata significativamente.

- Ampio assortimento utensili da 134 pezzi in compatta borsa porta-utensili Wera 2go per carpentieri in impiego mobile
- Utensili di marca di pregiata qualità Wera, BESSEY®, "KIRSCHEN"®, KNIPEX, Lyra®, PICARD® e Stabila®
- Wera Kraftforma Kompakt H 1 legno (41 pezzi) e Wera Bit-Safe 61 legno 1 (61 pezzi)
- 393 S Porta-inserti extra slim con gambo flessibile per l'impiego in spazi di difficile accesso
- Chiavi piegate Wera con funzione di ritegno: 967/9 TX XL Multicolour HF 1 (9 pezzi) e 950/9 Hex-Plus Multicolour HF 1 (9 pezzi)

Wera 2go H 1 Assortimento utensili per lavorazione legno



Code	EAN		
	4013288		
05134011001	217677		1
		1x Wera 2go 2	
		1x Bit-Safe 61 Wood 1	
		1x Kraftform Kompakt H 1	
		1x 967/9 TX XL Multicolour HF 1	
		1x 950/9 Hex-Plus Multicolour HF 1	
		1x 393 S Impugnatura porta-inserti extra slim con gambo flessibile 1/4"x173,5	
		1x KNIPEX Tenaglia 210mm 50 00 210	
		1x Livella a bolla Stabila® tipo 81 25 cm 02500 Torpedo	
		1x Mazzuolo da carpentiere 105mm 52-1 P	
		1x Scalpello "KIRSCHEN"® 10mm 1001010	
		1x Scalpello "KIRSCHEN"® 16mm 1001016	
		1x Scalpello "KIRSCHEN"® 20mm 1001020	
		1x Scalpello "KIRSCHEN"® 26mm 1001026	
		1x Metro pieghevole in legno Stabila® tipo 601 N-S 2m 18206	
		1x Martello da carpentiere Picard 400g forma francese 0008501-28	
		1x KNIPEX Pinza a pappagalco COBRA® 250mm 87 11 250	
		1x KNIPEX Pinza combinata 160mm 03 01 160	
		1x BESSEY® Coltello richiudibile DBKPH-EU	
		1x Marcatore per fori profondi Lyra® DRY PROFI 4494202	

Prodotto non disponibile negli USA e in Canada.

Wera 2go E 1 Assortimento utensili per installatori elettrici

Un assortimento di utensili compatto con 73 degli utensili più importanti per installatori elettrici con prodotti Wera, Jung, KNIPEX, Lyra®, PICARD®, PUK® und Stabila®.

Grazie al contenitore utensili compatto del sistema Wera 2go la mobilità risulta notevolmente più agevole.

- Set completo di utensili da 73 pezzi in un contenitore compatto per utensili Wera 2go 2 per installatori elettrici per l'impiego mobile
- Utensili di marca di alta qualità di Wera, Jung, KNIPEX, Lyra®, PICARD®, PUK® e Stabila®
- Wera Kraftform Kompakt Turbo i 1 Tool Finder (16-pezzi assortimento impugnatura/lame intercambiabili VDE) per una velocità di avvitamento quadrupla e serie cricchetto Wera 8100 SA 6 Zyklop Speed (1/4", 28-pezzi)
- Chiave a forchetta autoregolabile Joker 6004 S per dadi e viti da 10-13 mm (sistema metrico) op. 7/16" - 1/2" (pollici)
- 1 giravite scalpello per scalpellare e fare leva, 4 Giravite isolati VDE di cui 2 con lama in acciaio Inox per evitare la formazione di ruggine impropria su oggetti in acciaio Inox

Wera 2go E 1 Assortimento utensili per installatori elettrici



Code	EAN		
	4013288		
05134025001	221278	1 x Wera 2go 2 Borsa porta-utensili	1
		1 x 8100 SA 6 Kit con cricchetto Zyklop Speed, attacco da 1/4", metrico	
		1 x 950/9 Hex-Plus Multicolour HF 1 Assortimento di chiavi a L, metriche, BlackLaser, con funzione di ritegno	
		1 x Kraftform Kompakt Turbo i 1 Tool Finder	
		1x 932 A Giravite a taglio 1.2x7.0x125	
		1x 3162 i PH VDE Giravite isolato a croce, in acciaio inox PH 2x100	
		1x 3165 i VDE PZ Giravite isolato a croce, in acciaio inox PZ 2x100	
		1x 160 i VDE Giravite isolato VDE a taglio 1.2x6.5x150	
		1x 160 iS VDE Giravite isolato VDE a taglio con lama a diametro ridotto 0.6x3.5x100	
		1x 6004 Joker S Chiave a forchetta autoregolabile 10-13x7/16"-1/2"x154	
		1 x KNIPEX Pinza combinata 160 mm 01 06 160	
		1 x KNIPEX Spelafili 14 26 160	
		1 x KNIPEXPinza a becchi mezzotondi con tronchese (a becchi di cicogna) 26 16 200	
		1 x KNIPEX Cobra® VDE Hightech Pinza a pappagallo, isolata, 87 26 250	
		1 x KNIPEX Coltello per elettricisti 98 52	
		1 x KNIPEX ErgoStrip® Spelafili universale 16 95 01	
		1 x Seghetto a mano PUK® 2200	
		1 x Marcatore per fori profondi Lyra® DRY PROFIL 4494202	
		1 x Livella STABILA® Pocket Electric 17775	
		1 x Livella STABILA® tipo 70, 30 cm, 02281	
		1 x Doppiometro pieghevole in legno STABILA® tipo 607, 2 m, giallo, 01104	
		1 x Martello PICARD® 400 g, forma tedesca, 000101-0400	
		1 x Bicchiera in gesso Jung, 127 mm, 946 127 00	
		1 x Spatola da pittore Jung con manico in legno naturale, 922 050 00	



Wera 2go SHK 1 Assortimento utensili per il settore termosanitario

Assortimento utensili compatto con gli utensili più importanti per l'impiego idro-termosanitario con prodotti Wera, BESSEY®, KNIPEX, Lyra®, PICARD®, PUK® e Stabila®. Grazie al compatto container utensili del sistema Wera2go la mobilità viene decisamente facilitata.

- Assortimento completo di utensili 30 pezzi, in compatto container Wera 2go per impiego idro-termosanitario in mobilità
- Utensili di marchi pregiati di Wera, BESSEY®, KNIPEX, Lyra®, PICARD®, PUK® e Stabila®
- Chiave a doppia forchetta Joker 6002 con pratica funzione di sostegno grazie alla piastrina magnetica nella forchetta
- 1 giravite scalpello per scalpellare e fare leva, 4 giravite isolati VDE di cui 2 con lama in acciaio Inox per evitare la formazione di ruggine impropria su oggetti in acciaio Inox
- Chicchetto Zyklop Metal 8004 C da 1/2" (72 denti, angolo di richiamo di solo 5°) con levetta cambio rotazione; forma affusolata per spazi molto ristretti
- Assortimento chiavi a L per viti ad esagono cavo; il profilo Hex-Plus riduce lo stondamento delle viti esagono cavo

Wera 2go SHK 1 Assortimento utensili per il settore termosanitario



Code	EAN	
	4013288	
05136071001	230300	1
		1x Wera 2go Container
		1x Wera 2go 6 Tracolla
		1x Wera 2go 4 Cestello porta-utensili
		1x 932 A Giravite a taglio 1.2x7.0x125
		1x 395 HO Giravite-chiave a bussola esagonale 10.0x90
		1x 395 HO Giravite-chiave a bussola esagonale 13.0x90
		1x 1060 i Giravite Kraftform isolato VDE a taglio 0.6x3.5x100
		1x 1060 i Giravite Kraftform isolato VDE a taglio 1.0x5.5x125
		1x 1062 i PH Giravite Kraftform isolato VDE a croce PH PH 1x80
		1x 1062 i PH Giravite Kraftform isolato VDE a croce PH PH 2x100
		1x 8004 C Cricchetto Zyklop Metal con levetta di inversione, attacco da 1/2" 1/2"x281
		1x 8790 HMC Chiave a bussola Zyklop, attacco da 1/2" 10.0x37.0
		1x 8790 HMC Chiave a bussola Zyklop, attacco da 1/2" 13.0x37.0
		1x 8790 HMC Chiave a bussola Zyklop, attacco da 1/2" 17.0x37.0
		1x 8790 HMC Chiave a bussola Zyklop, attacco da 1/2" 19.0x37.0
		1x Cinturino tessile C (belt), per 6 pezzi, vuoto 45.0x275.0
		1x 6002 Chiave Joker a forchetta doppia 10x13x167
		1x 6002 Chiave Joker a forchetta doppia 17x19x235
		1x 6002 Chiave Joker a forchetta doppia 24x27x280
		1x 6002 Chiave Joker a forchetta doppia 30x32x305
		1x 950/9 Hex-Plus 2
		1x 9529 C SB Chiave a gradino 1/2" 10.0x88,0
		1x KNIPEX Pinza a pappagallo COBRA® 250mm 87 11 250
		1x KNIPEX Pinza combinata 160mm 03 01 160
		1x KNIPEX Spelafili 14 26 160
		1x KNIPEX Profi-Key 001104 per i comuni sistemi di chiusura
		1x Livella STABILA® tipo 70, 30 cm, 02281
		1x Doppiometro pieghevole in legno STABILA® tipo 607, 2 m, giallo, 01104
		1x Martello PICARD® 400 g, forma tedesca, 000101-0400
		1x Seghetto a mano PUK® 2200
		1x BESSEY® Coltello richiudibile DBKPH-EU
		1x Marcatore per fori profondi Lyra® DRY PROFI 4494202

Nastro autoaderente 1



Code	EAN		
05670446001	189448		1
		Nastro autoaderente 70 1x 50,0x70,0	

Nastro autoaderente 2



Code	EAN		
05670447001	189455		1
		Nastro autoaderente 120 1x 50,0x120,0	

Nastro autoaderente 3



Code	EAN		
05670448001	189462		1
		Nastro autoaderente 240 1x 50,0x240,0	





Inserti



Sistema Impaktor - Esigenze estreme all'utensile

Porta-inserti per avvitatori ad impatto con magnete ad anello

La tecnologia dei porta-inserti Impaktor

Durezza molto elevata
Durata straordinaria
Inserti diamantati

TriTorsion

Il porta-inserti per avvitatori ad impatto in acciaio inox

La tecnologia Impaktor per avvitatori ad impatto, fa sì che l'utensile raggiunga una durata straordinaria anche in presenza di forti sollecitazioni.

Il rivestimento ruvido di diamanti, grazie all'elevata resistenza di attrito, riduce il rischio che l'utensile scivoli dalla vite. Adatto soprattutto per l'utilizzo con gli avvitatori ad impatto / a percussione presenti sul mercato. Esagonale da 1/4" per porta-inserti secondo DIN ISO 1173-D 6,3.

851/1 IMP DC PH Inserti Impaktor PH, self-service



Code	EAN			
05057615001	178695	+	851/1 IMP DC 10x PH 1x25	1
05057616001	157638	+	851/1 IMP DC 10x PH 2x25	1
05057617001	157645	+	851/1 IMP DC 10x PH 3x25	1

851/1 IMP DC Inserti Impaktor, self-service



Code	EAN			
05073916001	158369	+	851/1 IMP DC 1x PH 2x25	5
05073917001	158376	+	851/1 IMP DC 1x PH 3x25	5

Bit-Box 15 Impaktor PH



Code	EAN			
05057752001	187918	+	851/1 IMP DC 15x PH 2x25	10

Kraftform Stainless - Acciaio Inox per evitare la ruggine

In acciaio inox per evitare la ruggine impropria.

Adatto a tutte le officine grazie al procedimento di tempra sotto vuoto a ghiaccio.

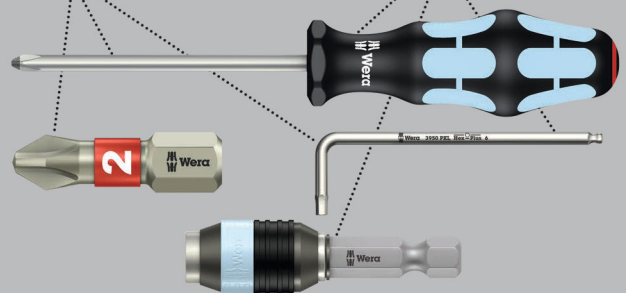

Inserti di alta qualità in acciaio inox per viti a croce. Gli utensili della Wera in acciaio inox sono realizzati in acciaio inox per evitare la formazione di ruggine impropria. Con zona di torsione: con gli inserti a torsione che, durante i picchi di carico, assorbono l'energia cinetica. Si evita così l'usura precoce dell'inserto, prolungandone la durata. Esagonale da 1/4", per porta-inserti secondo DIN ISO 1173-D 6,3.

3851/1 TS Inserti, in acciaio inox

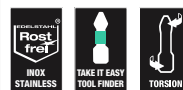

Code	EAN	+	mm	mm			
05071010001	110985		PH 1	25	1"		10
05071011001	110992		PH 2	25	1"		10
05071012001	111005		PH 3	25	1"		10

3851/1 TS Inserti, in acciaio inox, self-service



Code	EAN			
	4013288			
05073610001	112132	+	3851/1 TS PH 1x PH 1x25	5
05073611001	112149	+	3851/1 TS PH 1x PH 2x25	5

Sistema BiTorsion - elevata longevità

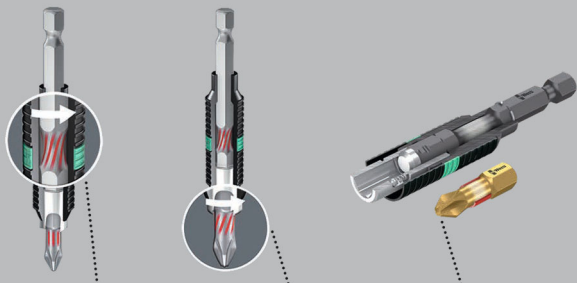

Doppio assorbimento di carichi. Assorbimento di carichi ridotti nel porta-inserti.

Assorbimento di carichi elevati nella zona di torsione dell'inserto.

Evita l'usura precoce causata dai picchi di carico.

851/1 BDC Inserti

Inserti con minuscole particelle di diamanti sulla punta dell'inserto. Queste particelle assicurano che la vite non cada, riducendo la forza di pressione e il pericolo di scivolamento. Con zona di torsione che, durante i picchi di carico, assorbe l'energia cinetica.

In questo modo l'utensile dura di più. Attacco esagonale da 1/4", per porta-inserti secondo DIN ISO 1173-D 6,3.

851/1 BDC Inserti



Code	EAN	+	1"	1"					
	4013288		mm						
05056400001	033970	PH 1	25	1"					10
05056402001	033987	PH 2	25	1"					10
05056404001	033994	PH 3	25	1"					10

851/1 BDC Inserti, self-service



Code	EAN			
	4013288			
05073332001	029324	+	851/1 BDC PH 1x PH 1x25	5
05073333001	029331	+	851/1 BDC PH 1x PH 2x25	5
05073334001	029348	+	851/1 BDC PH 1x PH 3x25	5
05073335001	029355	+	851/1 BDC PH 2x PH 2x25	5

851/1 BTH Inserti

Inserti di alta qualità per viti Phillips con zona di torsione che, durante i picchi di carico, assorbe l'energia cinetica. Con zona BiTorsion per assorbire i picchi di carico.

In questo modo l'utensile dura di più. tenaci duri, per l'uso universale. Attacco esagonale da 1/4" per porta-inserti secondo DIN ISO 1173-D 6,3.

851/1 BTH Inserti



Code	EAN	+	1"	1"					
	4013288		mm						
05056410001	034243	PH 1	25	1"					10
05056412001	034250	PH 2	25	1"					10
05056414001	034267	PH 3	25	1"					10



851/1 BTZ Inserti a croce

Inserti di alta qualità per viti Phillips con zona di torsione che, durante i picchi di carico, assorbe l'energia cinetica. Con zona BiTorsion per assorbire i picchi di carico.

In questo modo l'utensile dura di più. Versione extra dura. Attacco esagonale da 1/4", per porta-inserti secondo DIN ISO 1173-D 6,3.

851/1 BTZ Inserti a croce



	EAN	+	1"	1"			
Code	4013288		mm				
05056420001	034458	PH 1	25	1"			10
05056422001	034465	PH 2	25	1"			10
05056424001	034472	PH 3	25	1"			10

Bit-Box 20 BTZ PH



Code	EAN	+					
05057751001	187956		851/1 BTZ PH 20x PH 2x25				10

Inserti rivestiti di diamanti

Minuscole particelle di diamanti sulla punta dell'utensile si accoppiano perfettamente con la vite

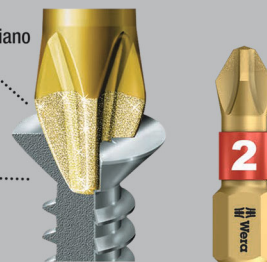

Posizionamento perfetto dell'inserto nella testa della vite

Il rivestimento degli inserti con minuscole particelle di diamanti garantisce un accoppiamento perfetto con la vite, richiedendo meno pressione durante l'avvitamento e riducendo il pericolo che l'inserto scivoli dalla vite.

Versione profilata con bordi molto taglienti che riescono a forare un'eventuale strato di vernice colorata nell'impronta della vite assicurando una perfetta trasmissione di forza tra l'inserto e la vite. Esagonale da 1/4", per porta-inserti secondo DIN ISO 1173-D 6,3.

851/1 A Inserti

Versione extra dura. Versione profilata. Esagonale da 1/4", per porta-inserti secondo DIN ISO 1173-D 6,3.

851/1 A Inserti



	EAN	+	1"	1"	Ø		
Code	4013288		mm		mm		
05134919001	099976	PH 1	25	1"	4,5		10
05134920001	099983	PH 2	25	1"	6,0		10
05134921001	099990	PH 3	25	1"	-		10

851/1 RDC Inserti

Inserti di alta qualità per viti per prefabbricati. Con diametro del gambo ridotto per avvitiamenti in profondità senza danneggiare la superficie. Per lavori su cartongesso. Il rivestimento degli inserti con minuscole particelle di diamanti garantisce un accoppiamento perfetto con la vite, riduce la forza di pressione nonché il pericolo che l'inserto scivoli. Tenaci duri, per l'uso universale. Esagonale da 1/4", per porta-inserti secondo DIN ISO 1173-D 6,3.

851/1 RDC Inserti



	EAN	+	1"	1"	Ø		
Code	4013288		mm		mm		
05135008001	032904	PH 2	25	1"	4,2		10

851/1 RH Inserti

Con diametro del gambo ridotto per avvitiamenti in profondità senza danneggiare le superfici. Tenaci duri, per l'uso universale. Esagonale da 1/4", per porta-inserti secondo DIN ISO 1173-D 6,3.

851/1 RH Inserti



	EAN	+	⌀	ℓ	ℓ	⌀		
Code	4013288		mm			mm		
05346281001	107176	PH 2	25	1"	4,2			10

851/1 RZ Inserti

Inserti di alta qualità per viti per prefabbricati. Con diametro del gambo ridotto per avvitiamenti in profondità. Tenaci duri, per l'uso universale. Esagonale da 1/4", per porta-inserti secondo DIN ISO 1173-D 6,3.

851/1 RZ Inserti



	EAN	+	⌀	ℓ	ℓ	⌀		
Code	4013288		mm			mm		
05135009001	032799	PH 2	25	1"	4,2			10

851/1 RZ Inserti, self-service

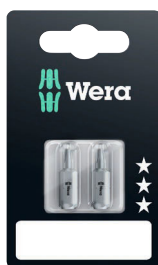

Code	EAN	+					
05135005001	038456						
		+	851/1 RZ PH				
			2x PH 2x25				5

851/1 TH Inserti

Scomparsa completa della vite senza danneggiare la superficie. Grazie alla forma a torsione vengono assorbiti i picchi di carico. Si evita così un'usura precoce dell'inserto, prolungandone la durata. Tenaci duri, per l'uso universale. Esagonale da 1/4", per avvitatori con attacco secondo DIN ISO 1173-D 6,3.

851/1 TH Inserti



	EAN	+	⌀	ℓ	ℓ	⌀		
Code	4013288		mm					
05056605001	013545	PH 1	25	1"				10
05056610001	013552	PH 2	25	1"				10
05056625001	013569	PH 3	25	1"				10

851/1 TiN Inserti

Rivestimento al nitruro di titanio (TiN) particolarmente duro per resistere a sollecitazioni continue come ad es. negli avvitiamenti multipli. Esagonale da 1/4", per porta-inserti secondo DIN ISO 1173-D 6,3.

851/1 TiN Inserti



	EAN	+	⌀	ℓ	ℓ	⌀		
Code	4013288		mm					
05480172001	040992	PH 2	25	1"				10



851/1 TZ Inserti

- Tenace-duri, per l'impiego universale
- Forma a torsione per prevenire l'usura precoce

851/1 TZ Inserti



	EAN	+	mm	mm				
Code	4013288		mm					
05056505001	013606	PH 1	25	1"				10
05056510001	013613	PH 2	25	1"				10
05056525001	013620	PH 3	25	1"				10

851/1 TZ SB Inserti a croce, self-service



	EAN	+						
Code	4013288							
05073323001	029249	+	851/1 TZ PH	2x PH 1x25				5
05073324001	029256	+	851/1 TZ PH	2x PH 2x25				5
05073325001	029263	+	851/1 TZ PH	2x PH 3x25				5
05073326001	029270	+	851/1 TZ PH	1x PH 1x25; 1x PH 2x25; 1x PH 3x25				5

853/1 TZ ACR® Inserti

Inserti di alta qualità con zona di torsione, che assorbe l'energia cinetica in presenza di forti sollecitazioni, prolungando notevolmente la durata dell'utensile. Con nervature dure (anti cam-out ribs, ACR) per impedire che l'inserto scivoli dalla testa della vite. Tenaci duri, per ogni tipo d'avvitamento. Esagonale da 1/4", per porta-inserti secondo DIN ISO 1173-D 6,3.

853/1 TZ ACR® Inserti



	EAN	+	mm	mm				
Code	4013288		mm					
05056662001	014405	PH 2	25	1"				10

851/1 Z Inserti

- Tenace-duri, per l'impiego universale

851/1 Z Inserti



	EAN	+	mm	mm				
Code	4013288		mm					
05056500001	013323	PH 0	25	1"				10
05072070001	013453	PH 1	25	1"				10
05056507001	013330	PH 1	50	2"				10
05072072001	013460	PH 2	25	1"				10
05056515001	013347	PH 2	32	1 1/4"				10
05056520001	013354	PH 2	50	2"				10
05072074001	013477	PH 3	25	1"				10
05134905001	094858	PH 3	50	2"				10
05056535001	013378	PH 4	32	1 1/4"				10

851/1 Z Inserti, self-service



	EAN	+						
Code	4013288							
05073304001	029058	+	851/1 Z PH	2x PH 1x25				5
05073305001	029065	+	851/1 Z PH	2x PH 2x25				5
05073306001	029072	+	851/1 Z PH	2x PH 3x25				5
05073307001	029089	+	851/1 Z PH	1x PH 1x25; 1x PH 2x25; 1x PH 3x25				5

851/1 Z DIY Inserti, self-service



	EAN	+						
Code	4013288							
05072400001	115737	+	851/1 Z PH	10x PH 1x25				1
05072401001	115744	+	851/1 Z PH	10x PH 2x25				1
05072402001	115751	+	851/1 Z PH	10x PH 3x25				1

851/1 Z DIY 100 Inserti, self-service



	Code	EAN		
	05072441001	4013288 138477	851/1 Z PH 100x PH 2x25	1

Bit-Box 20 PH



	Code	EAN		
	05057750001	4013288 188014	851/1 Z PH 20x PH 2x25	20

851/1 J Inserti

Inserti di alta qualità per viti Phillips, ottimizzati per viti PH asiatiche. Simili viti Camera. Tenaci duri, per l'uso universale. Esagonale da 1/4", per porta-inserti DIN ISO 1173-D 6,3.

851/1 J Inserti



Code	EAN						
				mm	"	mm	
05135040001 ¹⁾	112569		PH 00	25	1"	2,0	10
05135041001 ²⁾	112576		PH 0	25	1"	2,5	10

¹⁾Misura 00 secondo JCIS 00 (Japanese Camera Industrial Standard) modificata
²⁾Misura 0 secondo JCIS 0 (Japanese Camera Industrial Standard) modificata

Sistema Impaktor - Esigenze estreme all'utensile

Porta-inserti per avvitatori ad impatto con magneti ad anello

La tecnologia dei porta-inserti Impaktor

Durezza molto elevata
Durata straordinaria
Inserti diamantati

TriTorsion

Il porta-inserti per avvitatori ad impatto in acciaio inox

La tecnologia Impaktor per avvitatori ad impatto, fa sì che l'utensile raggiunga una durata straordinaria anche in presenza di forti sollecitazioni.

Il rivestimento ruvido di diamanti, grazie all'elevata resistenza di attrito, riduce il rischio che l'utensile scivoli dalla vite. Adatto soprattutto per l'utilizzo con gli avvitatori ad impatto / a percussione presenti sul mercato. Esagonale da 1/4" per porta-inserti secondo DIN ISO 1173-F 6,3.

851/4 IMP DC PH DIY Inserti Impaktor PH, self-service



	Code	EAN		
	05057656001	4013288 157652	851/4 IMP DC 5x PH 2x50	1
	05057657001	4013288 157669	851/4 IMP DC 5x PH 3x50	1



851/4 IMP DC Inserti Impaktor, self-service



Code	EAN			
	4013288			
05073956001	158482		851/4 IMP DC 1x PH 2x50	5
05073957001	158499		851/4 IMP DC 1x PH 3x50	5

Kraftform Stainless - Acciaio Inox per evitare la ruggine

In acciaio inox per evitare la ruggine impropria.

Adatto a tutte le officine grazie al procedimento di tempra sotto vuoto a ghiaccio.

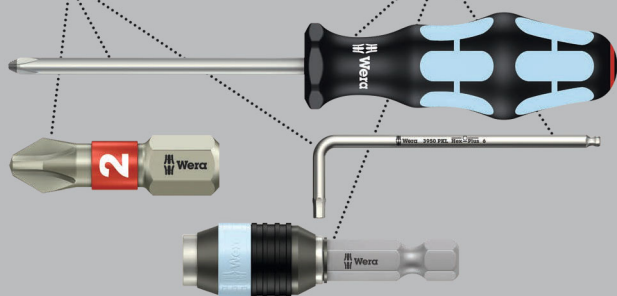

Inserti di alta qualità in acciaio inox per viti a croce. Gli utensili della Wera in acciaio inox sono realizzati in acciaio inox per evitare la formazione di ruggine impropria. Esagonale da 1/4", per porta-inserti secondo DIN ISO 1173-F 6,3.

3851/4 Inserti, in acciaio inox



Code	EAN		⌀	ℓ				
	4013288		mm					
05071081001	115485	PH 1	89	3 1/2"				10
05071082001	115492	PH 2	89	3 1/2"				10
05071083001	115508	PH 3	89	3 1/2"				10

Sistema BiTorsion - elevata longevità

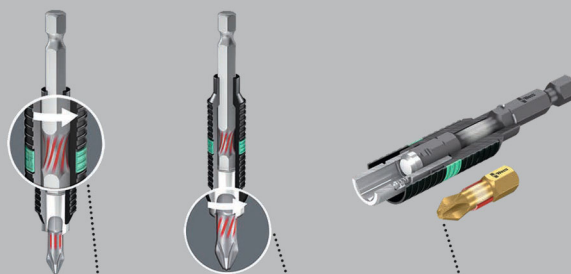

Doppio assorbimento di carichi. Assorbimento di carichi ridotti nel porta-inserti.

Assorbimento di carichi elevati nella zona di torsione dell'inserto.

Evita l'usura precoce causata dai picchi di carico.

851/4 BDC Inserti

Inserti BiTorsion con minuscole particelle di diamanti sulla punta dell'inserto. Queste particelle assicurano che la vite non cada, riducendo la forza di pressione e il pericolo di scivolamento.

Con zona di torsione che, durante i picchi di carico, assorbe l'energia cinetica. In questo modo l'utensile dura di più. Esagonale da 1/4", per porta-inserti secondo DIN ISO 1173-F 6,3.

851/4 BDC Inserti



Code	EAN		⌀	ℓ				
	4013288		mm					
05059530001	034090	PH 1	50	2"				10
05059532001	034106	PH 2	50	2"				10
05059534001	034113	PH 3	50	2"				10

851/4 BTH Inserti

Inserti BiTorsion con zona di torsione che, durante i picchi di carico, assorbe l'energia cinetica. In questo modo l'utensile dura di più.

Esagonale da 1/4", per porta-inserti secondo DIN ISO 1173-F 6,3.

851/4 BTH Inserti



	EAN	+	⌀	ℓ				
Code	4013288		mm					
05059540001	034304	PH 1	50	2"				10
05059542001	034311	PH 2	50	2"				10
05059544001	034328	PH 3	50	2"				10

851/4 BTZ Inserti

Inserti BiTorsion con zona di torsione che, durante i picchi di carico, assorbe l'energia cinetica. In questo modo l'utensile dura di più. Tenaci duri, per l'uso universale.

Esagonale da 1/4", per porta-inserti secondo DIN ISO 1173-F 6,3.

851/4 BTZ Inserti

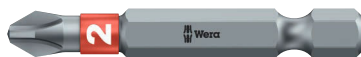

	EAN	+	⌀	ℓ				
Code	4013288		mm					
05059550001	034571	PH 1	50	2"				10
05059552001	034588	PH 2	50	2"				10
05059554001	034595	PH 3	50	2"				10

851/4 RH Inserti a diametro ridotto

Inserti con diametro del gambo ridotto per avvvitamenti in profondità senza danneggiare la superficie.

Versione profilata. Extra duri. Esagonale da 1/4", per porta-inserti secondo DIN ISO 1173-F 6,3.

851/4 RH Inserti a diametro ridotto



	EAN	+	⌀	ℓ	ℓ	⌀		
Code	4013288		mm			mm		
05380161001	157065	PH 2	50	2"	4,2			10

851/4 A Inserti

Con profilo tagliente che riesce a forare un'eventuale strato di vernice colorata nell'impronta della vite assicurando una perfetta trasmissione di forza tra l'inserto e la vite.

Versione extra dura. Esagonale da 1/4", per porta-inserti secondo DIN ISO 1173-F 6,3.

851/4 A Inserti



	EAN	+	⌀	ℓ	ℓ	⌀		
Code	4013288		mm			mm		
05134929001	105165	PH 0	50	2"	3			10
05134906001	105141	PH 0	70	2 3/4"	3			10
05134907001	105172	PH 0	89	3 1/2"	3			10
05134930001	100009	PH 1	50	2"	4,5			10
05134370001	037831	PH 1	70	2 3/4"	4,5			10
05134372001	037855	PH 1	89	3 1/2"	4,5			10
05134931001	100016	PH 2	50	2"	6			10
05134371001	037848	PH 2	70	2 3/4"	6			10
05134373001	037862	PH 2	89	3 1/2"	6			10
05134910001 ¹⁾	105202	PH 2	152	6"	6			10
05134911001 ²⁾	105219	PH 2	152	6"	6			10
05134932001	100023	PH 3	50	2"	-			10
05134913001	105233	PH 3	70	2 3/4"	8			10
05134914001	105240	PH 3	89	3 1/2"	8			10
05134915001	105257	PH 3	152	6"	8			10
05160983001	106575	PH 4	50	2"	10			10

¹⁾Lungh. codolo esagonale 100 mm

²⁾Lungh. codolo esagonale 20 mm



851/4 R Insetti a diametro ridotto

Insetti con diametro del gambo ridotto per avvitamenti in profondità senza danneggiare la superficie. Versione profilata. Extra duri. Esagonale da 1/4", per porta-insetti secondo DIN ISO 1173-F 6,3.

851/4 R Insetti a diametro ridotto



Code	EAN	+	L ₁	L ₂	Ø		
			mm	"	mm		
05160899001	105547	PH 2	50	2"	3,0		10
05160896001	105554	PH 2	152	6"	3,0		10

851/4 TH Insetti

Insetti con zona di torsione elastica che, durante i picchi di carico, assorbe l'energia cinetica. In questo modo l'utensile dura di più. Extra duri, per l'uso universale. Esagonale da 1/4" per porta-insetti DIN ISO 1173-F 6,3.

851/4 TH Insetti

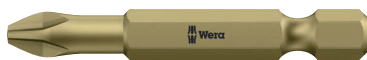

Code	EAN	+	L ₁	L ₂			
			mm	"			
05059855001	013897	PH 1	50	2"			10
05059860001	013903	PH 2	50	2"			10
05059865001	013910	PH 3	50	2"			10

851/4 TZ Insetti

Insetti con zona di torsione elastica che, durante i picchi di carico, assorbe l'energia cinetica. In questo modo l'utensile dura di più. Tenaci duri, per l'uso universale. Esagonale da 1/4" per porta-insetti DIN ISO 1173-F 6,3.

851/4 TZ Insetti



Code	EAN	+	L ₁	L ₂			
			mm	"			
05059805001	013927	PH 1	50	2"			10
05059810001	013934	PH 2	50	2"			10
05059815001	013941	PH 3	50	2"			10

851/4 TZ Insetti - self-service



Code	EAN	+		
	4013288			
05134380001	037947	+	851/4 TZ PH 2x PH 1x50	3
05134381001	037954	+	851/4 TZ PH 2x PH 2x50	3
05134382001	037961	+	851/4 TZ PH 2x PH 3x50	3

851/4 Z Insetti

Tenaci duri, per l'uso universale. Esagonale da 1/4" per porta-insetti DIN ISO 1173-F 6,3.

851/4 Z Insetti



Code	EAN	+	L ₁	L ₂	Ø		
	4013288		mm	"	mm		
05059755001	013781	PH 1	70	2 3/4"	4,5		10
05059760001	013798	PH 1	89	3 1/2"	4,5		10
05059765001	031044	PH 1	127	5"	4,5		10
05059766001	031051	PH 1	152	6"	4,5		10
05059770001	013804	PH 2	70	2 3/4"	6,0		10
05059775001	013811	PH 2	89	3 1/2"	6,0		10
05059780001	013828	PH 2	110	4 3/8"	6,0		10
05059785001	030474	PH 2	127	5"	6,0		10
05059786001	031068	PH 2	152	6"	6,0		10
05059790001	013835	PH 3	70	2 3/4"	-		10
05059795001	013842	PH 3	89	3 1/2"	-		10
05059800001	013859	PH 3	110	4 3/8"	-		10
05059802001	031075	PH 3	152	6"	-		10

851/4 J Insetti

Insetti di alta qualità, ottimizzati per viti PH asiatiche. Particolarmente adatti per piccole dimensioni secondo Japanese Camera Industrial Standard.

Tenaci duri, per l'uso universale. Esagonale da 1/4", per porta-insetti secondo DIN ISO 1173-F 6,3.

851/4 J Insetti



Code	EAN	+	l'	l'	Ø			
	4013288		mm		mm			
05135530001 ¹⁾	113252	PH 00	50	2"	2,0			10
05380200001 ¹⁾	156204	PH 00	89	3 1/2"	2,0			10
05135531001 ²⁾	113269	PH 0	50	2"	2,5			10
05380201001 ²⁾	156211	PH 0	89	3 1/2"	2,5			10
05135532001	113276	PH 1	50	2"	4,5			10
05380202001	156228	PH 1	89	3 1/2"	4,5			10

¹⁾Ottimizzato per le viti asiatiche

²⁾Misura 0 secondo JCIS 0 (Japanese Camera Industrial Standard) modificata

851/4 Z Insetti, self-service



Code	EAN	+						
	4013288							
05073520001	105875	+	851/4 Z PH 1x PH 1x89					5
05136305001	213839	+	851/4 Z PH 1x PH 1x152					3
05073521001	105882	+	851/4 Z PH 1x PH 2x89					5
05136306001	213846	+	851/4 Z PH 1x PH 2x152					3
05073522001	105899	+	851/4 Z PH 1x PH 3x89					5
05136307001	213853	+	851/4 Z PH 1x PH 3x152					3

853/4 Insetti a croce ACR® con guaina

Con nervature dure (anti cam-out ribs, ACR) per impedire che esca dalla testa della vite, magnetizzazione permanente, in questo modo le viti vengono ben trattenute sull'estremità dell'insetto; con guaina sintetica che protegge gli elementi da avvitare da danni durante l'avvitamento, tenaci duri, per l'uso universale. Esagonale da 1/4", per porta-insetti secondo DIN ISO 1173-F 6,3.

853/4 Insetti a croce ACR® SL con guaina, magnetizzazione permanente



Code	EAN	+	l'	l'	Ø			
	4013288		mm		mm			
05323780001	165190	PH 2	50	2"	5,2			40
05323781001	165206	PH 2	90	3 1/2"	5,2			40
05203913001	163189	PH 2	150	6"	5,2			40
05203914001	163196	PH 2	200	8"	5,2			60

853/4 Insetti ACR®

Con zona di torsione, che, durante i picchi di carico, assorbe l'energia cinetica, prolungando notevolmente la durata dell'utensile. Con nervature dure (anti cam-out ribs, ACR) per impedire che esca dalla testa della vite. Tenaci duri, per l'uso universale. Esagonale da 1/4", per porta-insetti secondo DIN ISO 1173-F 6,3.

853/4 Insetti ACR®



Code	EAN	+	l'	l'	Ø			
	4013288		mm		mm			
05346286001	105578	PH 2	50	2"	5,2			10



853/4 Inserti a croce Harpoon ACR®

Inserti con diametro del gambo ridotto per avvitiamenti in profondità senza danneggiare la superficie. Con nervature dure (anti cam-out ribs, ACR) per impedire che l'inserto esca dalla testa della vite.

Tenaci duri, per l'uso universale. Esagonale da 1/4", per porta-inserti secondo DIN ISO 1173-F 6,3.

853/4 Inserti a croce Harpoon ACR®



	EAN	+	⌀	ℓ	ℓ	∅		
Code	4013288		mm			mm		
05160901001	105592	PH 2	50	2"	3,3			10
05160895001	105608	PH 2	70	2 3/4"	3,3			10
05160908001	105615	PH 2	152	6"	3,3			10

851/2 Z Inserti

Inserti tenaci duri per l'uso universale. Esagonale da 5/16" per porta-inserti secondo DIN ISO 1173-D 8.

851/2 Z Inserti



	EAN	+	⌀	ℓ	ℓ	∅		
Code	4013288		mm			mm		
05057705001	013668	PH 1	32	1 1/4"	4,5			10
05057710001	013675	PH 2	32	1 1/4"	6,0			10
05057715001	013682	PH 3	32	1 1/4"	7,6			10
05057720001	013699	PH 4	32	1 1/4"	-			10

851/11 Inserti

Inserti tenaci duri, per l'uso universale. Per filettature M 4.

851/11 Inserti

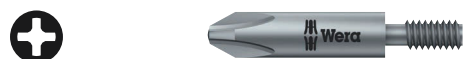

	EAN	+	⌀	ℓ	ℓ	∅		
Code	4013288		mm			mm		
05065081001	014245	PH 2	33	1 1/4"	6,0			5

851/12 Inserti

Tenaci duri, per l'uso universale. Per filettature M 5.

851/12 Inserti

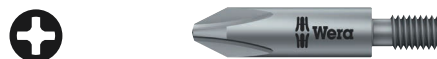

	EAN	+	⌀	ℓ	ℓ	∅		
Code	4013288		mm			mm		
05065110001	014252	PH 2	33	1 1/4"	7,0			5
05065112001	014269	PH 2	35	1 3/8"	7,0			5
05065114001	014276	PH 2	44,5	1 3/4"	6,0			5

851/16 Inserti

Tenaci duri, per l'uso universale. Per filettature #10-32 UNF.

851/16 Inserti



	EAN	+	⌀	ℓ	ℓ	∅		
Code	4013288		mm			mm		
05065197001	014351	PH 2	44,5	1 3/4"	6,0			5

851/9 C J PH Inserti, Halfmoon

Con attacco Halfmoon da 4 mm. Ottimizzati per viti PH giapponesi. Versione dura.

851/9 C J PH Inserti, Halfmoon



	EAN	+	⌀	ℓ	ℓ	∅	ℓ	ℓ	
Code	4013288		mm			mm	mm		
05134605001 ¹⁾	190444	PH 000	44	1 47/64"	1,5	20	25/32"	10	
05135270001 ¹⁾	112729	PH 00	44	1 47/64"	1,8	20	25/32"	10	
05135271001 ¹⁾	112736	PH 00	64	2 33/64"	1,8	20	25/32"	10	
05135272001 ²⁾	112743	PH 0	44	1 47/64"	1,8	20	25/32"	10	
05135273001 ²⁾	112750	PH 0	64	2 33/64"	1,8	20	25/32"	10	
05135276001 ¹⁾	112781	PH 1	44	1 47/64"	3,0	20	25/32"	10	
05135277001 ¹⁾	112798	PH 1	64	2 33/64"	3,0	20	25/32"	10	

¹⁾Ottimizzato per le viti asiatiche

²⁾Misura 0 secondo JICIS 0 (Japanese Camera Industrial Standard) modificata

851/21 J Inserti a croce

Con attacco HIOS da 4 mm. Ottimizzati per viti PH giapponesi.
Versione dura.

851/21 J Inserti a croce



Code	EAN	+	mm	mm	mm		
05135280001 ¹⁾	112804	PH 00	40	1 9/16"	1,8		10
05135281001 ¹⁾	112811	PH 00	60	2 3/8"	1,8		10
05135284001 ²⁾	112828	PH 0	40	1 9/16"	1,8		10
05135285001 ²⁾	112835	PH 0	60	2 3/8"	1,8		10

¹⁾Misura 00 secondo JClS 00 (Japanese Camera Industrial Standard) modificata

²⁾Misura 0 secondo JClS 0 (Japanese Camera Industrial Standard) modificata

Sistema Impaktor - Esigenze estreme all'utensile

Porta-inserti per avvitatori ad impatto con magneti ad anello

La tecnologia dei porta-inserti Impaktor

Durezza molto elevata
Durata straordinaria
Inserti diamantati

TriTorsion

Il porta-inserti per avvitatori ad impatto in acciaio inox

Inserti di alta qualità per viti Pozidriv. La tecnologia Impaktor per avvitatori ad impatto, fa sì che l'utensile raggiunga una durata straordinaria anche in presenza di forti sollecitazioni. Il rivestimento ruvido di diamanti, grazie all'elevata resistenza di attrito, riduce il rischio che l'utensile scivoli dalla vite. Adatto soprattutto per l'utilizzo con gli avvitatori ad impatto / a percussione presenti sul mercato. Esagonale da 1/4" per porta-inserti secondo DIN ISO 1173-D 6,3.

855/1 IMP DC PZ DIY Inserti Impaktor, self-service



Code	EAN	+		
05057620001	178718	+	855/1 IMP DC 10x PZ 1x25	1
05057621001	157676	+	855/1 IMP DC 10x PZ 2x25	1
05057622001	157683	+	855/1 IMP DC 10x PZ 3x25	1

855/1 IMP DC Inserti Impaktor, self-service



Code	EAN	+		
05073921001	158383	+	855/1 IMP DC 1x PZ 2x25	5
05073922001	158390	+	855/1 IMP DC 1x PZ 3x25	5

Bit-Box 15 Impaktor PZ

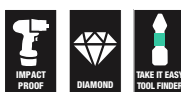

Code	EAN	+		
05057763001	187901	+	855/1 IMP DC 15x PZ 2x25	10



Kraftform Stainless - Acciaio Inox per evitare la ruggine

In acciaio inox per evitare la ruggine impropria.

Adatto a tutte le officine grazie al procedimento di tempra sotto vuoto a ghiaccio.

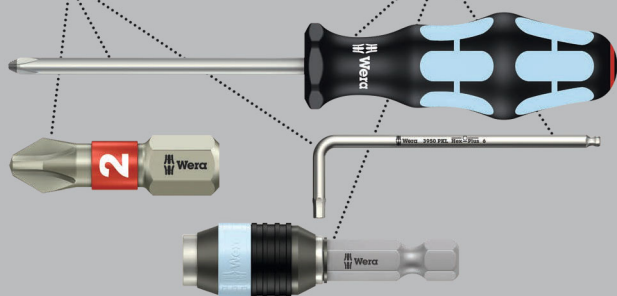

Inseri di alta qualità in acciaio inox per viti Pozidriv. Gli utensili della Wera in acciaio inox sono realizzati in acciaio inox per evitare la formazione di ruggine impropria. Con zona di torsione: con gli inserti a torsione che, durante i picchi di carico, essi assorbono l'energia cinetica. Si evita così l'usura precoce dell'inserto, prolungandone la durata. Esagonale da 1/4", per porta-inserti secondo DIN ISO 1173-D 6,3.

3855/1 TS Inseri, in acciaio inox

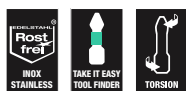

	EAN	✳	⌀	ℓ					
Code	4013288		mm						
05071020001	111012	PZ 1	25	1"					10
05071021001	111029	PZ 2	25	1"					10
05071022001	111036	PZ 3	25	1"					10

3855/1 TS Inseri, in acciaio inox, self-service

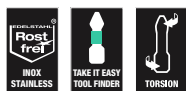

Code	EAN	✳							
	4013288								
05073613001	112101	✳	3855/1 TS PZ						5
05073614001	112118	✳	3855/1 TS PZ	1x PZ 1x25					5
05073615001	112125	✳	3855/1 TS PZ	1x PZ 2x25					5
			3855/1 TS PZ	1x PZ 3x25					5

Sistema BiTorsion - elevata longevità

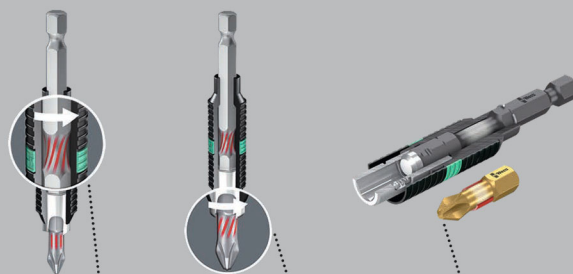

Doppio assorbimento di carichi. Assorbimento di carichi ridotti nel porta-inserti.

Assorbimento di carichi elevati nella zona di torsione dell'inserto.

Evita l'usura precoce causata dai picchi di carico.

855/1 BDC Inseri

Inseri BiTorsion con minuscole particelle di diamanti sulla punta dell'inserto. Queste particelle assicurano che la vite non cada, riducendo la forza di pressione e il pericolo di scivolamento.

Con zona di torsione che, durante i picchi di carico, assorbe l'energia cinetica. In questo modo l'utensile dura di più. Esagonale da 1/4", per porta-inserti secondo DIN ISO 1173-D 6,3.

855/1 BDC Inseri



	EAN	✳	⌀	ℓ					
Code	4013288		mm						
05056700001	034007	PZ 1	25	1"					10
05056702001	034014	PZ 2	25	1"					10
05056704001	034021	PZ 3	25	1"					10

855/1 BDC Inserti, self-service



Code	EAN			
	4013288			
05073336001	029362		855/1 BDC PZ 1x PZ 1x25	5
05073337001	029379		855/1 BDC PZ 1x PZ 2x25	5
05073338001	029386		855/1 BDC PZ 1x PZ 3x25	5
05073339001	029393		855/1 BDC PZ 2x PZ 2x25	5

855/1 BTH Inserti

Inserti BiTorsion con zona di torsione per evitare che, durante i picchi di carico, assorbe l'energia cinetica.

In questo modo l'utensile dura di più. Versione extra dura. Esagonale da 1/4", per porta-inserti secondo DIN ISO 1173-D 6,3.

855/1 BTH Inserti



Code	EAN								
	4013288				mm				
05056710001	034274	PZ 1	25	1"					10
05056712001	034281	PZ 2	25	1"					10
05056714001	034298	PZ 3	25	1"					10

Bit-Box 20 BTH PZ



Code	EAN			
	4013288			
05057762001	187963		855/1 BTH PZ 20x PZ 2x25	10

855/1 BTZ Inserti

Inserti BiTorsion con zona di torsione per evitare che, durante i picchi di carico, assorbe l'energia cinetica.

In questo modo l'utensile dura di più. Tenace dura, per impiego universale.

Esagonale da 1/4", per porta-inserti secondo DIN ISO 1173-D 6,3.

855/1 BTZ Inserti



Code	EAN								
	4013288				mm				
05056720001	034489	PZ 1	25	1"					10
05056722001	034496	PZ 2	25	1"					10
05056724001	034502	PZ 3	25	1"					10

Bit-Box 20 BTZ PZ



Code	EAN			
	4013288			
05057761001	187970		855/1 BTZ PZ 20x PZ 2x25	10



855/1 RZ Inserti

Con diametro del gambo ridotto per avvitiamenti in profondità senza danneggiare la superficie. Per lavori su cartongesso. Per viti Pozidriv per prefabbricati. Esagonale da 1/4", per porta-inserti secondo DIN ISO 1173-D 6,3.

855/1 RZ Inserti



	EAN					
Code	4013288		mm		mm	
05135017001	175311	PZ 1	25	1"	4,2	10
05135003001	096739	PZ 2	25	1"	4,2	10

855/1 TH Inserti

Con zona di torsione elastica per evitare che, durante i picchi di carico, assorbe l'energia cinetica. In questo modo l'utensile dura di più. Versione extra dura. Esagonale da 1/4", per porta-inserti secondo DIN ISO 1173-D 6,3.

855/1 TH Inserti



	EAN				
Code	4013288		mm		
05056910001	014740	PZ 1	25	1"	10
05056915001	014757	PZ 2	25	1"	10
05056925001	014764	PZ 3	25	1"	10

855/1 TH Inserti, self-service



	EAN				
Code	4013288				
05073370001	029638		855/1 TH PZ 2x PZ 1x25		5
05073371001	029645		855/1 TH PZ 2x PZ 2x25		5
05073372001	029652		855/1 TH PZ 2x PZ 3x25		5
05073373001	029669		855/1 TH PZ 1x PZ 1x25; 1x PZ 2x25; 1x PZ 3x25		5

855/1 TiN Inserti Pozidriv

Inserti con rivestimento al nitruro di titanio (TiN) particolarmente duro per resistere a sollecitazioni continue come ad es. negli avvitiamenti multipli.

Esagonale da 1/4", per porta-inserti secondo DIN ISO 1173-D 6,3.

855/1 TiN Inserti Pozidriv



	EAN				
Code	4013288		mm		
0548022001	041029	PZ 2	25	1"	10

855/1 TZ Inserti

Inserti con zona di torsione contro l'usura precoce. Tenaci duri per l'uso universale.

Esagonale da 1/4", per porta-inserti secondo DIN ISO 1173-D 6,3.

855/1 TZ Inserti



	EAN				
Code	4013288		mm		
05056810001	014801	PZ 1	25	1"	10
05056815001	014818	PZ 2	25	1"	10
05056825001	014825	PZ 3	25	1"	10

855/1 Z Inserti

Inserti, tenaci duri, per l'uso universale.

Esagonale da 1/4", per porta-inserti secondo DIN ISO 1173-D 6,3.

855/1 Z Inserti



	EAN				
Code	4013288		mm		
05056805001	014535	PZ 0	25	1"	10
05072080001	014658	PZ 1	25	1"	10
05056812001	014542	PZ 1	50	2"	10
05072082001	014665	PZ 2	25	1"	10
05056820001	014559	PZ 2	50	2"	10
05072084001	014672	PZ 3	25	1"	10
05056835001	014573	PZ 4	32	1 1/4"	10

855/1 Z Inserti, self-service



Code	EAN		
05073308001	029096	855/1 Z PZ 2x PZ 1x25	5
05073309001	029102	855/1 Z PZ 2x PZ 2x25	5
05073310001	029119	855/1 Z PZ 2x PZ 3x25	5
05073380001	029621	855/1 Z PZ 1x PZ 4x32	5
05073311001	029126	855/1 Z PZ 1x PZ 1x25; 1x PZ 2x25; 1x PZ 3x25	5

855/1 Z DIY Inserti, self-service



Code	EAN		
05072403001	115768	855/1 Z PZ 10x PZ 1x25	1
05072404001	115775	855/1 Z PZ 10x PZ 2x25	1
05072405001	115782	855/1 Z PZ 10x PZ 3x25	1

855/1 Z DIY 100 Inserti, self-service



Code	EAN		
05072443001	138484	855/1 Z PZ 100x PZ 1x25	1
05072444001	138491	855/1 Z PZ 100x PZ 2x25	1

Bit-Box 20 PZ



Code	EAN		
05057760001	188052	855/1 Z PZ 20x PZ 2x25	20

Sistema Impaktor - Esigenze estreme all'utensile

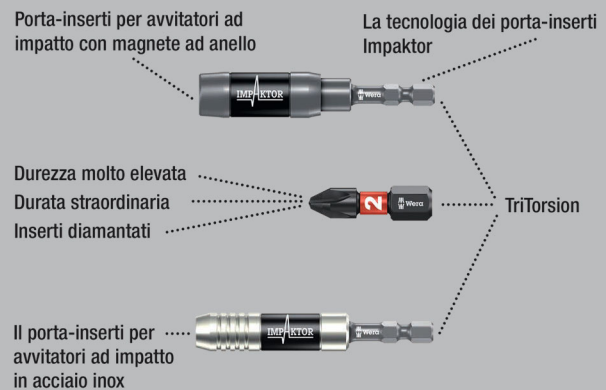

Inserti di alta qualità per viti Pozidriv. La tecnologia Impaktor per avvitatori ad impatto, fa sì che l'utensile raggiunga una durata straordinaria anche in presenza di forti sollecitazioni. Il rivestimento ruvido di diamanti, grazie all'elevata resistenza di attrito, riduce il rischio che l'utensile scivoli dalla vite.

Adatto soprattutto per l'utilizzo con gli avvitatori ad impatto / a percussione presenti sul mercato. Esagonale da 1/4" per porta-inserti secondo DIN ISO 1173-F 6,3.

855/4 IMP DC PZ DIY Inserti Impaktor, self-service



Code	EAN		
05057661001	157690	855/4 IMP DC 5x PZ 2x50	1
05057662001	157706	855/4 IMP DC 5x PZ 3x50	1

855/4 IMP DC Inserti Impaktor, self-service



Code	EAN		
	4013288		
05073961001	158505	855/4 IMP DC 1x PZ 2x50	5
05073962001	158512	855/4 IMP DC 1x PZ 3x50	5

Kraftform Stainless - Acciaio Inox per evitare la ruggine

In acciaio inox per evitare la ruggine impropria.

Adatto a tutte le officine grazie al procedimento di tempra sotto vuoto a ghiaccio.

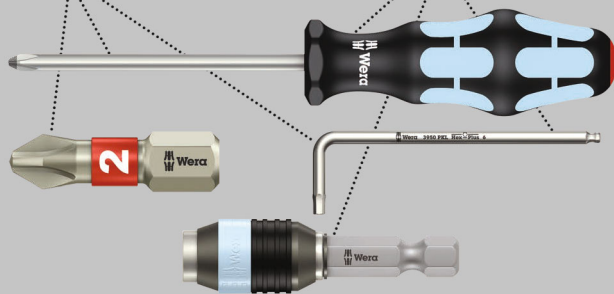

Inserti di alta qualità in acciaio inox per viti Pozidriv. Gli utensili della Wera in acciaio inox sono realizzati in acciaio inox per evitare la formazione di ruggine impropria. Esagonale da 1/4", per porta-inserti secondo DIN ISO 1173-F 6,3.

3855/4 Inserti, in acciaio inox



Code	EAN					
	4013288		mm			
05071084001	115515	PZ 1	89	3 1/2"		10
05071085001	115522	PZ 2	89	3 1/2"		10
05071086001	115539	PZ 3	89	3 1/2"		10

Sistema BiTorsion - elevata longevità

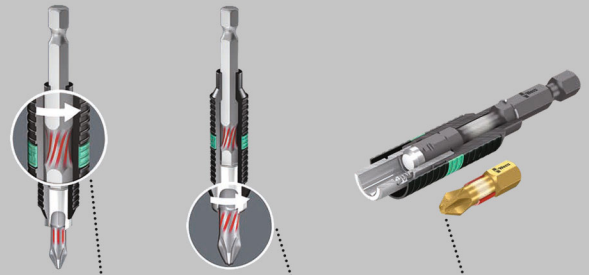

Doppio assorbimento di carichi. Assorbimento di carichi ridotti nel porta-inserti.

Assorbimento di carichi elevati nella zona di torsione dell'inserto.

Evita l'usura precoce causata dai picchi di carico.

855/4 BDC Inserti

Inserti con minuscole particelle di diamanti sulla punta dell'inserto. Queste particelle assicurano che la vite non cada, riducendo la forza di pressione e il pericolo di scivolamento.

Con zona di torsione che, durante i picchi di carico, assorbe l'energia cinetica. In questo modo l'utensile dura di più. Tenaci duri, per l'uso universale. Esagonale da 1/4", per porta-inserti secondo DIN ISO 1173-F 6,3.

855/4 BDC Inserti



Code	EAN					
	4013288		mm			
0505990001	034120	PZ 1	50	2"		10
05059902001	034137	PZ 2	50	2"		10
05059904001	034144	PZ 3	50	2"		10

855/4 BTH Inserti

Inserti a torsione con zona di torsione che, durante i picchi di carico, assorbe l'energia cinetica.

In questo modo l'utensile dura di più. Con porta-inserti adatto per una durata maggiore.

Versione extra dura. Esagonale da 1/4", per porta-inserti secondo DIN ISO 1173-F 6,3.

855/4 BTH Inserti



Code	EAN					
	4013288		mm			
05059910001	034335	PZ 1	50	2"		10
05059912001	034342	PZ 2	50	2"		10
05059914001	034359	PZ 3	50	2"		10

855/4 BTZ Inserti

Inserti BiTorsion con zona di torsione che, durante i picchi di carico, assorbe l'energia cinetica.

In questo modo l'utensile dura di più. Con porta-inserti adatto per una durata maggiore. Tenaci duri, per l'uso universale. Esagonale da 1/4", per porta-inserti secondo DIN ISO 1173-F 6,3.

855/4 BTZ Inserti



	EAN						
Code	4013288		mm				
05059920001	034601	PZ 1	50	2"			10
05059922001	034618	PZ 2	50	2"			10
05059924001	034625	PZ 3	50	2"			10

855/4 TH Inserti

Inserti con zona di torsione elastica che, durante i picchi di carico, assorbe l'energia cinetica. In questo modo l'utensile dura di più. Extra duri, per l'uso universale. Esagonale da 1/4" per porta-inserti DIN ISO 1173-F 6,3.

855/4 TH Inserti



	EAN						
Code	4013288		mm				
05060055001	015068	PZ 1	50	2"			10
05060060001	015075	PZ 2	50	2"			10
05060065001	015082	PZ 3	50	2"			10

855/4 TZ Inserti

Inserti con zona di torsione elastica che, durante i picchi di carico, assorbe l'energia cinetica. In questo modo l'utensile dura di più. Tenaci duri, per l'uso universale. Esagonale da 1/4" per porta-inserti DIN ISO 1173-F 6,3.

855/4 TZ Inserti



	EAN						
Code	4013288		mm				
05060005001	015099	PZ 1	50	2"			10
05060010001	015105	PZ 2	50	2"			10
05060015001	015112	PZ 3	50	2"			10

855/4 TZ Inserti, self-service



	EAN			
Code	4013288			
05134384001	037985		855/4 TZ PZ 2x PZ 1x50	3
05134385001	037992		855/4 TZ PZ 2x PZ 2x50	3
05134386001	038005		855/4 TZ PZ 2x PZ 3x50	3



855/4 Z Inserti

Inserti, tenaci duri, per l'uso universale.

Esagonale da 1/4", per porta-inserti secondo DIN ISO 1173-F 6,3.

855/4 Z Inserti



Code	EAN						
			mm		mm		
05060027001	014955	PZ 1	70	2 3/4"	4,5		10
05060029001	014962	PZ 1	89	3 1/2"	4,5		10
05060031001	031426	PZ 1	127	5"	4,5		10
05060030001	031259	PZ 1	152	6"	4,5		10
05060033001	014979	PZ 2	70	2 3/4"	6,0		10
05060035001	014986	PZ 2	89	3 1/2"	6,0		10
05060037001	014993	PZ 2	110	4 3/8"	6,0		10
05060036001	031440	PZ 2	127	5"	6,0		10
05060038001	031297	PZ 2	152	6"	6,0		10
05060041001	015006	PZ 3	70	2 3/4"	-		10
05060043001	015013	PZ 3	89	3 1/2"	-		10
05060045001	015020	PZ 3	110	4 3/8"	-		10
05060047001	031433	PZ 3	152	6"	-		10

855/4 Z Inserti, self-service



Code	EAN			
05073523001	105905		855/4 Z PZ 1x PZ 1x89	5
05073524001	106452		855/4 Z PZ 1x PZ 2x89	5
05073525001	105912		855/4 Z PZ 1x PZ 3x89	5
05136308001	213860		855/4 Z PZ 1x PZ 1x152	3
05136309001	213877		855/4 Z PZ 1x PZ 2x152	3
05136310001	213884		855/4 Z PZ 1x PZ 3x152	3

855/2 Z Inserti

Inserti tenaci duri, per l'uso universale.

Esagonale da 5/16" per porta-inserti secondo DIN ISO 1173-D 8.

855/2 Z Inserti



Code	EAN						
			mm		mm		
05058005001	014863	PZ 1	32	1 1/4"	4,5		10
05058010001	014870	PZ 2	32	1 1/4"	6,0		10
05058015001	014887	PZ 3	32	1 1/4"	7,6		10
05058020001	014894	PZ 4	32	1 1/4"	-		10

855/11 Inserti

Inserti tenaci duri, per l'uso universale.

Per filettature M 4.

855/11 Inserti



Code	EAN						
			mm		mm		
05065096001	015426	PZ 2	33	1 1/4"	6,0		5

855/12 Inserti

Inserti tenaci duri, per l'uso universale.

Per filettature M 5.

855/12 Inserti



Code	EAN						
			mm		mm		
05065129001	015457	PZ 2	44,5	1 3/4"	6,0		5

851/4 PH/S Inserti PlusMinus

Inserti con profilo combinato Phillips / a taglio. In elettronica sono oramai molto diffuse le viti con impronta combinata a taglio, a croce / Phillips.

Con gli inserti con profilo PlusMinus è possibile avvitare al meglio queste viti. Tenaci duri, per l'uso universale. Esagonale da 1/4" per porta-inserti DIN ISO 1173-F 6,3.

851/4 PH/S Inserti PlusMinus



Code	EAN						
			mm		mm		
05059720001	102577	# 1	70	2 3/4"	4,5		10
05059721001	102584	# 2	70	2 3/4"	6		10

855/4 PZ/S Inerti PlusMinus

Inerti con profilo combinato Pozidriv / a taglio, da utilizzare principalmente con morsettiere di raccordo, scatola fusibili, interruttori, relais.

Tenaci duri, per l'uso universale. Esagonale da 1/4" per porta-inerti DIN ISO 1173-F 6,3.

855/4 PZ/S Inerti PlusMinus



	EAN					
Code	4013288		mm	mm		
05059896001	102591	# 1	70	2 3/4"	4,5	10
05059897001	102607	# 2	70	2 3/4"	6	10

Sistema Impaktor - Esigenze estreme all'utensile

Porta-inerti per avvitatori ad impatto con magnete ad anello

La tecnologia dei porta-inerti Impaktor

Durezza molto elevata
Durata straordinaria
Inerti diamantati

TriTorsion

Il porta-inerti per avvitatori ad impatto in acciaio inox

Inerti di alta qualità per viti ad incavo TORX®. La tecnologia Impaktor per avvitatori ad impatto, fa sì che l'utensile raggiunga una durata straordinaria anche in presenza di forti sollecitazioni. Il rivestimento ruvido di diamanti, grazie all'elevata resistenza di attrito, riduce il rischio che l'utensile scivoli dalla vite.

Adatto soprattutto per l'utilizzo con gli avvitatori ad impatto / a percussione presenti sul mercato. Esagonale da 1/4" per porta-inerti secondo DIN ISO 1173-D 6,3.

867/1 IMP DC Inerti Impaktor TORX®, self-service



Code	EAN			
	4013288			
05057628001	178688		867/1 IMP DC 10x TX 10x25	1
05057623001	169242		867/1 IMP DC 10x TX 15x25	1
05057624001	163165		867/1 IMP DC 10x TX 20x25	1
05057625001	157447		867/1 IMP DC 10x TX 25x25	1
05057626001	157454		867/1 IMP DC 10x TX 30x25	1
05057627001	157461		867/1 IMP DC 10x TX 40x25	1

867/1 IMP DC Inerti Impaktor TORX®, self-service



Code	EAN			
	4013288			
05073924001	163240		867/1 IMP DC 1x TX 20x25	5
05073925001	158406		867/1 IMP DC 1x TX 25x25	5
05073926001	158413		867/1 IMP DC 1x TX 30x25	5
05073927001	158420		867/1 IMP DC 1x TX 40x25	5

Bit-Box 15 Impaktor TX



Code	EAN			
	4013288			
05057772001	187871		867/1 IMP DC 15x TX 20x25	10
05057775001	187888		867/1 IMP DC 15x TX 25x25	10
05057776001	187895		867/1 IMP DC 15x TX 30x25	10



Kraftform Stainless - Acciaio Inox per evitare la ruggine

In acciaio inox per evitare la ruggine impropria.

Adatto a tutte le officine grazie al procedimento di tempra sotto vuoto a ghiaccio.

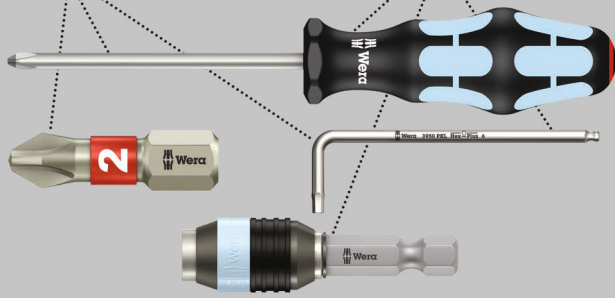

Inserti di alta qualità in acciaio inox per viti ad incavo TORX®. Gli utensili della Wera in acciaio inox sono realizzati in acciaio inox per evitare la formazione di ruggine impropria.

Con zona di torsione: con gli inserti a torsione che, durante i picchi di carico, assorbono l'energia cinetica. Si evita così l'usura precoce dell'inserto, prolungandone la durata. Esagonale da 1/4", per porta-inserti secondo DIN ISO 1173-D 6,3.

3867/1 TS Inserti TORX®, in acciaio inox



Code	EAN		mm	mm				
05071030001	111043	TX 8	25	1"				10
05071032001	111067	TX 10	25	1"				10
05071033001	111074	TX 15	25	1"				10
05071034001	111081	TX 20	25	1"				10
05071035001	111098	TX 25	25	1"				10
05071037001	111111	TX 30	25	1"				10
05071038001	111128	TX 40	25	1"				10

3867/1 TS Inserti TORX®, in acciaio inox, self-service

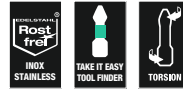

Code	EAN			
05073620001	117670		3867/1 TS TORX® 1x TX 10x25	5
05073621001	117687		3867/1 TS TORX® 1x TX 15x25	5
05073622001	117694		3867/1 TS TORX® 1x TX 20x25	5
05073623001	117700		3867/1 TS TORX® 1x TX 25x25	5
05073625001	117724		3867/1 TS TORX® 1x TX 30x25	5

Sistema BiTorsion - elevata longevità

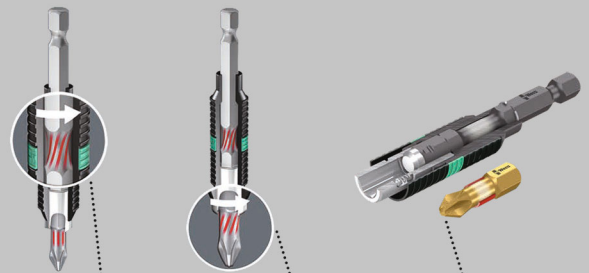

Doppio assorbimento di carichi. Assorbimento di carichi ridotti nel porta-inserti.

Assorbimento di carichi elevati nella zona di torsione dell'inserto.

Evita l'usura precoce causata dai picchi di carico.

867/1 BDC Inserti TORX®

Inserti con minuscole particelle di diamanti sulla punta dell'inserto. Queste particelle assicurano che la vite non cada, riducendo la forza di pressione e il pericolo di scivolamento.

Con zona di torsione che, durante i picchi di carico, assorbe l'energia cinetica. In questo modo l'utensile dura di più.

Esagonale da 1/4", per porta-inserti secondo DIN ISO 1173- D 6,3.

867/1 BDC Inserti TORX®



Code	EAN							
			mm					
05066100001	034038	TX 10	25	1"				10
05066102001	034045	TX 15	25	1"				10
05066104001	034052	TX 20	25	1"				10
05066106001	034069	TX 25	25	1"				10
05066108001	034076	TX 30	25	1"				10
05066110001	034083	TX 40	25	1"				10

867/1 BDC Inserti TORX®, self-service

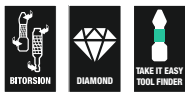

Code	EAN							
05134374001	099778		867/1 TORX® BDC	1x TX 10x25				5
05134375001	099785		867/1 TORX® BDC	1x TX 15x25				5
05134376001	099792		867/1 TORX® BDC	1x TX 20x25				5
05134377001	099808		867/1 TORX® BDC	1x TX 25x25				5
05134378001	099822		867/1 TORX® BDC	1x TX 30x25				5
05134379001	099815		867/1 TORX® BDC	1x TX 40x25				5

867/1 BTZ Inserti TORX®

Inserti BiTorsion con zona di torsione che, durante i picchi di carico, assorbe l'energia cinetica.

In questo modo l'utensile dura di più. Tenaci duri, per l'uso universale. Esagonale da 1/4", per porta-inserti secondo DIN ISO 1173-D 6,3.

867/1 BTZ Inserti TORX®



Code	EAN							
			mm					
05066120001	034519	TX 10	25	1"				10
05066122001	034526	TX 15	25	1"				10
05066124001	034533	TX 20	25	1"				10
05066126001	034540	TX 25	25	1"				10
05066128001	034557	TX 30	25	1"				10
05066130001	034564	TX 40	25	1"				10

867/1 TORX® HF Inserti con funzione di ritegno

- Per viti incavo TORX®
- Con funzione di ritegno vite per viti con incavo TORX®
- Anche per viti Würth ASSY e viti Altenloh SPAX T-STAR plus
- Codolo esagonale da 1/4" (Attacco Wera - Serie 1)
- Con il trova-utensili "take it easy": identificazione cromatica a seconda della misura

867/1 TORX® HF Inserti con funzione di ritegno



Code	EAN							
			mm					
05066140001	226334	TX 10	25	1"				10
05066141001	226341	TX 15	25	1"				10
05066142001	226365	TX 20	25	1"				10
05066143001	226358	TX 25	25	1"				10
05066144001	226389	TX 30	25	1"				10
05066145001 ¹⁾	226655	TX 40	25	1"				10

¹⁾ Esagono passante, senza "take it easy".



Bit-Box 20 TX HF



Code	EAN			
0505777001	226013		867/1 TORX® HF 20x TX 20x25	20
05057778001	226020		867/1 TORX® HF 20x TX 25x25	20

867/1 TZ Inserti TORX®

Inserti con zona di torsione che, durante i picchi di carico, assorbe l'energia cinetica. In questo modo l'utensile dura di più. Con porta-inserti adatto per una durata maggiore.

Tenaci duri, per l'uso universale. Esagonale da 1/4", per porta-inserti secondo DIN ISO 1173-D 6,3.

867/1 TZ Inserti TORX®



Code	EAN							
Code	EAN		mm		mm			
05066300001	015709		TX 5	25	1"	4,2		10
05066301001	015716		TX 6	25	1"	4,2		10
05066302001	015723		TX 7	25	1"	4,2		10
05066303001	015730		TX 8	25	1"	4,2		10
05066304001	015747		TX 9	25	1"	4,2		10
05066305001	015754		TX 10	25	1"	4,2		10
05066308001	015761		TX 15	25	1"	4,2		10
05066310001	015778		TX 20	25	1"	4,8		10
05066312001	015785		TX 25	25	1"	5,5		10
05066313001	015792		TX 27	25	1"	5,5		10
05066315001	015808		TX 30	25	1"	6,0		10
05066320001	015815		TX 40	25	1"	-		10

867/1 Inserti TORX®



	EAN							
Code	EAN		mm		mm			
05135140001	107114		TX 1	25	1"	1,5		10
05135141001	107121		TX 2	25	1"	1,5		10
05135142001	111456		TX 3	25	1"	2,0		10
05135143001	111463		TX 4	25	1"	2,0		10
05066492001	030405		TX 5	25	1"	3,0		10
05066493001	030412		TX 6	25	1"	3,0		10
05066494001	030429		TX 7	25	1"	3,0		10
05066495001	030436		TX 8	25	1"	3,0		10
05066496001	030443		TX 9	25	1"	3,0		10
05066485001	030320		TX 10	25	1"	4,0		10
05066486001	030337		TX 15	25	1"	4,0		10
05066487001	030344		TX 20	25	1"	5,0		10
05066488001	030351		TX 25	25	1"	5,0		10
05066489001	030368		TX 27	25	1"	6,0		10
05066490001	030375		TX 30	25	1"	6,0		10
05066491001	030382		TX 40	25	1"	-		10
05066325001	031174		TX 45	35	1 3/8"	8,0		10
05066330001	031181		TX 50	35	1 3/8"	9,0		10
05066335001	031167		TX 55	35	1 3/8"	12,0		10

867/1 Inserti TORX®, self-service



Code	EAN							
Code	EAN							
05073313001	029140		867/1 TORX® 2x TX 10x25					5
05073340001	029591		867/1 TORX® 2x TX 15x25					5
05073314001	029157		867/1 TORX® 2x TX 20x25					5
05073315001	029164		867/1 TORX® 2x TX 25x25					5
05073316001	029171		867/1 TORX® 2x TX 30x25					5
05073317001	029188		867/1 TORX® 2x TX 40x25					5
05073346001	125859		867/1 TORX® 1x TX 50x35					5
05073375001	037503		867/1 TORX® 1x TX 10x25 1x TX 15x25 1x TX 20x25					5
05073376001	037510		867/1 TORX® 1x TX 25x25; 1x TX 30x25; 1x TX 40x25					5

867/1 DIY Inserti TORX®, self-service



Code	EAN			
	4013288			
05072406001	115799		867/1 TORX® 10x TX 10x25	1
05072407001	115805		867/1 TORX® 10x TX 15x25	1
05072408001	115812		867/1 TORX® 10x TX 20x25	1
05072409001	115829		867/1 TORX® 10x TX 25x25	1
05072411001	115843		867/1 TORX® 10x TX 30x25	1
05072412001	115850		867/1 TORX® 10x TX 40x25	1

867/1 DIY 100 Inserti TORX®, self-service



Code	EAN			
	4013288			
05072446001	138507		867/1 TORX® 100x TX 10x25	1
05072447001	138514		867/1 TORX® 100x TX 15x25	1
05072448001	138521		867/1 TORX® 100x TX 20x25	1
05072449001	138538		867/1 TORX® 100x TX 25x25	1
05072451001	138552		867/1 TORX® 100x TX 30x25	1
05072452001	138569		867/1 TORX® 100x TX 40x25	1

Bit-Box 20 TX



Code	EAN			
	4013288			
05057770001	187994		867/1 TORX® 20x TX 20x25	20
05057773001	188007		867/1 TORX® 20x TX 25x25	20

867/1 Z Inserti TORX® Wedge

Grazie al profilo di forma conica favorisce l'effetto di fissaggio che trattiene in modo sicuro la vite TORX® sull'inserto.

Tenaci duri, per l'uso universale. Esagonale da 1/4", per porta-inserti secondo DIN ISO 1173-D 6,3.

867/1 Z Inserti TORX® Wedge



Code	EAN								
	4013288								
05066455001	016034		TX 15	25	1"				10
05066460001	016041		TX 20	25	1"				10
05066465001	016058		TX 25	25	1"				10



867/1 ZA Inserti TORX® con perno

Con perno, che insieme al foro centrale all'interno della vite rende più facile la centratura dell'utensile.

Tenaci duri, per l'uso universale. Esagonale da 1/4", per porta-inserti secondo DIN ISO 1173-D 6,3.

867/1 ZA Inserti TORX® con perno



Code	EAN					
			mm	1"	mm	
05066081001	107190	TX 15	25	1"	4,0	10
05066082001	107206	TX 20	25	1"	5,0	10
05066083001	107213	TX 25	25	1"	5,0	10

Sistema Impaktor - Esigenze estreme all'utensile

Porta-inserti per avvitatori ad impatto con magneti ad anello

La tecnologia dei porta-inserti Impaktor

Durezza molto elevata
Durata straordinaria
Inserti diamantati

TriTorsion

Il porta-inserti per avvitatori ad impatto in acciaio inox

Inserti di alta qualità per viti ad incavo TORX®. La tecnologia Impaktor per avvitatori ad impatto, fa sì che l'utensile raggiunga una durata straordinaria anche in presenza di forti sollecitazioni. Il rivestimento ruvido di diamanti, grazie all'elevata resistenza di attrito, riduce il rischio che l'utensile scivoli dalla vite. Adatto soprattutto per l'utilizzo con gli avvitatori ad impatto / a percussione presenti sul mercato. Esagonale da 1/4" per porta-inserti secondo DIN ISO 1173-F 6,3.

867/4 IMP DC Inserti Impaktor TORX® DIY, self-service



Code	EAN			
	4013288			
05057664001	163172		867/4 IMP DC 5x TX 20x50	1
05057665001	157515		867/4 IMP DC 5x TX 25x50	1
05057666001	157522		867/4 IMP DC 5x TX 30x50	1
05057667001	157539		867/4 IMP DC 5x TX 40x50	1

867/4 IMP DC Inserti Impaktor TORX®, self-service



Code	EAN			
	4013288			
05073964001	163257		867/4 IMP DC 1x TX 20x50	5
05073965001	158529		867/4 IMP DC 1x TX 25x50	5
05073966001	158536		867/4 IMP DC 1x TX 30x50	5
05073967001	158543		867/4 IMP DC 1x TX 40x50	5

Utensili TORX® con ritegno vite

La forza di pressione mantiene le viti TORX®

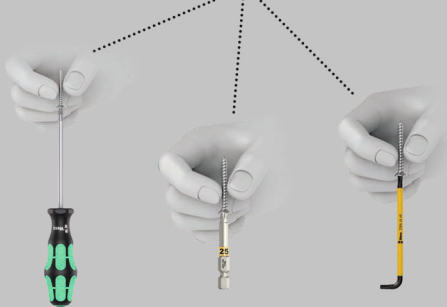

Gli utensili TORX® HF (HF = con funzione di ritegno) ideati dalla Wera si contraddistinguono per la forma migliorata rispetto al profilo TORX® originale.

Grazie alla forza di serraggio, che risulta dalla pressione tra superficie della punta del giravite e quella dell'impronta della vite, esse non cadono più dall'utensile!

Esagonale da 1/4", per porta-inserti secondo DIN ISO 1173-F 6,3.

867/4 TORX® HF Inserti con funzione di ritegno

- Per viti incavo TORX®
- Con funzione di ritegno vite per viti con incavo TORX®
- Anche per viti Würth ASSY e viti Altenloh SPAX T-STAR plus
- Codolo esagonale da 1/4" (Attacco Wera - Serie 4)
- Con il trova-utensili "take it easy": identificazione cromatica a seconda della misura

867/4 TORX® HF Inserti con funzione di ritegno



	EAN								
Code	4013288		mm			mm			
05060505001	226747	TX 8	50	2"	3,0				10
05060506001	226754	TX 10	50	2"	4,0				10
05060507001	226761	TX 15	50	2"	4,0				10
05060508001	226778	TX 20	50	2"	4,5				10
05060509001	226785	TX 25	50	2"	6,0				10
05060510001	226792	TX 30	50	2"	6,0				10
05060511001 ¹⁾	226808	TX 40	50	2"	-				10

¹⁾ Esagono passante, senza "take it easy".

867/4 KK Inserti TORX®

Con testa a sfera: grazie ai profili a sfera è possibile ruotare l'asse dell'utensile rispetto a quella della vite, in modo da permettere anche avvitiamenti angolari. Tenaci duri, per l'uso universale. Esagonale da 1/4" per porta-inserti DIN ISO 1173-F 6,3.

- Attacco esagonale da 1/4" (inserti Wera della serie 4)

867/4 KK Inserti TORX®



	EAN									
Code	4013288		mm							
05059700001	155979	TX 10	89	3 1/2"						5
05059701001	155986	TX 15	89	3 1/2"						5
05059702001	155993	TX 20	89	3 1/2"						5
05059703001	156006	TX 25	89	3 1/2"						5
05059704001	156013	TX 30	89	3 1/2"						5
05059705001	156020	TX 40	89	3 1/2"						5



867/4 Z Inerti TORX®

Pregiati inserti per viti TORX®. Tenace duro, per l'impiego universale.

1/4" esagonale, per portainerti secondo DIN ISO 1173-D 6.3.

867/4 Z Inerti TORX®



Code	EAN					
Code	4013288		mm		mm	
05135200001	107138	TX 1	50	2"	2,0	10
05135201001	107145	TX 2	50	2"	2,0	10
05135202001	112620	TX 3	50	2"	2,0	10
05135204001	041333	TX 4	50	2"	3,0	10
05135205001	031808	TX 5	50	2"	3,0	10
05308428001	041340	TX 6	50	2"	3,0	10
05134740001	035905	TX 6	70	2 3/4"	3,0	10
05332600001	033895	TX 6	89	3 1/2"	3,0	10
05328448001	038432	TX 6	152	6"	3,0	10
05160830001	113283	TX 7	50	2"	3,0	10
05345047001	128423	TX 7	70	2 3/4"	3,0	10
05060131001	030498	TX 8	50	2"	3,0	10
05060098001	030504	TX 8	70	2 3/4"	3,0	10
05060185001	030511	TX 8	89	3 1/2"	3,0	10
05060195001	030528	TX 8	152	6"	3,0	10
05319835001	128430	TX 9	70	2 3/4"	3,0	10
05060193001	155566	TX 9	89	3 1/2"	3,0	10
05060194001	156945	TX 9	152	6"	3,0	10
05060132001	030535	TX 10	50	2"	4,0	10
05060100001	016171	TX 10	70	2 3/4"	4,0	10
05060186001	030481	TX 10	89	3 1/2"	4,0	10
05060196001	030542	TX 10	152	6"	4,0	10
05060133001	030559	TX 15	50	2"	4,0	10
05060105001	016188	TX 15	70	2 3/4"	4,0	10
05060187001	030566	TX 15	89	3 1/2"	4,0	10
05060197001	030573	TX 15	152	6"	4,0	10
05060134001	030580	TX 20	50	2"	4,5	10
05060110001	016195	TX 20	70	2 3/4"	4,5	10
05060188001	030597	TX 20	89	3 1/2"	4,5	10
05060198001	030603	TX 20	152	6"	4,5	10
05060135001	030610	TX 25	50	2"	6,0	10
05060115001	016201	TX 25	70	2 3/4"	6,0	10
05060189001	030627	TX 25	89	3 1/2"	6,0	10
05060199001	030634	TX 25	152	6"	6,0	10
05060136001	030641	TX 27	50	2"	6,0	10
05060120001	016218	TX 27	70	2 3/4"	6,0	10
05060190001	030658	TX 27	89	3 1/2"	6,0	10
05060200001	030665	TX 27	152	6"	6,0	10
05060137001	030672	TX 30	50	2"	6,0	10
05060125001	016225	TX 30	70	2 3/4"	6,0	10
05060191001	030689	TX 30	89	3 1/2"	6,0	10
05060201001	030696	TX 30	152	6"	6,0	10
05060138001	030702	TX 40	50	2"	-	10
05060130001	016232	TX 40	70	2 3/4"	-	10
05060192001	030719	TX 40	89	3 1/2"	-	10
05060202001	030726	TX 40	152	6"	-	10

867/4 Z Inerti TORX®, self-service



Code	EAN			
Code	4013288			
05073720001	132789		867/4 Z TORX® 2x TX 10x50	3
05073526001	105929		867/4 Z TORX® 1x TX 10x89	5
05073470001	226273		867/4 Z TORX® 3x TX 10x89	1
05136311001	213891		867/4 Z TORX® 1x TX 10x152	3
05073721001	132796		867/4 Z TORX® 2x TX 15x50	3
05073527001	105936		867/4 Z TORX® 1x TX 15x89	5
05073471001	226228		867/4 Z TORX® 3x TX 15x89	1
05136312001	213907		867/4 Z TORX® 1x TX 15x152	3
05073722001	132802		867/4 Z TORX® 2x TX 20x50	3
05073528001	105943		867/4 Z TORX® 1x TX 20x89	5
05073472001	226235		867/4 Z TORX® 3x TX 20x89	1
05136313001	213914		867/4 Z TORX® 1x TX 20x152	3
05073723001	132826		867/4 Z TORX® 2x TX 25x50	3
05073529001	105950		867/4 Z TORX® 1x TX 25x89	5
05073473001	226242		867/4 Z TORX® 3x TX 25x89	1
05136314001	213921		867/4 Z TORX® 1x TX 25x152	3
05073724001	132833		867/4 Z TORX® 2x TX 30x50	3
05073530001	105967		867/4 Z TORX® 1x TX 30x89	5
05073474001	226259		867/4 Z TORX® 3x TX 30x89	1
05136315001	213938		867/4 Z TORX® 1x TX 30x152	3
05073531001	105974		867/4 Z TORX® 1x TX 40x89	5
05136316001	213945		867/4 Z TORX® 1x TX 40x152	3

867/2 Z Inserti TORX®

Tenaci duri, per l'uso universale. Esagonale da $\frac{5}{16}$ ", per porta-inserti secondo DIN ISO 1173-D 8.

867/2 Z Inserti TORX®



	EAN		$\frac{1}{4}$ "	$\frac{1}{2}$ "	\varnothing		
Code	4013288		mm		mm		
05066901001	016096	TX 20	35	1 $\frac{3}{8}$ "	4,5		10
05066900001	016102	TX 25	35	1 $\frac{3}{8}$ "	5,8		10
05066902001	016119	TX 27	35	1 $\frac{3}{8}$ "	5,8		10
05066905001	016126	TX 30	35	1 $\frac{3}{8}$ "	6,0		10
05066910001	016133	TX 40	35	1 $\frac{3}{8}$ "	7,0		10
05066915001	016140	TX 45	35	1 $\frac{3}{8}$ "	-		10
05066920001	016157	TX 50	35	1 $\frac{3}{8}$ "	-		10
05066941001	104007	TX 50	50	2"	-		10
05066950001	104526	TX 50	70	2 $\frac{3}{4}$ "	-		10
05066925001	016164	TX 55	35	1 $\frac{3}{8}$ "	12,0		10

867/12 Inserti TORX®

Inserti di alta qualità per viti ad incavo TORX®. Tenaci duri, per l'uso universale. Per filettature M 5.

867/12 Inserti TORX®



	EAN		$\frac{1}{4}$ "	$\frac{1}{2}$ "	\varnothing		
Code	4013288		mm		mm		
05064155001	026484	TX 20	45	1 $\frac{3}{4}$ "	6,0		10

867/15 Inserti TORX®

Tenaci duri, per l'uso universale. Per filettature M 6.

867/15 Inserti TORX®



	EAN		$\frac{1}{4}$ "	$\frac{1}{2}$ "	\varnothing		
Code	4013288		mm		mm		
05064170001	032607	TX 20	45	1 $\frac{3}{4}$ "	8,0		10
05064175001	032980	TX 25	45	1 $\frac{3}{4}$ "	8,0		10

867/9 C Inserti TORX®, Halfmoon

Attacco: da 4 mm Halfmoon per l'attacco diretto all'avvitatore.

867/9 C Inserti TORX®, Halfmoon



	EAN		$\frac{1}{4}$ "	$\frac{1}{2}$ "	\varnothing		
Code	4013288		mm		mm		
05135220001	112637	TX 1	44	1 $\frac{47}{64}$ "	1,5		10
05135221001	112644	TX 2	44	1 $\frac{47}{64}$ "	1,5		10
05135222001	112651	TX 3	44	1 $\frac{47}{64}$ "	1,7		10
05345352001	113597	TX 4	44	1 $\frac{47}{64}$ "	1,8		10
05345018001	113504	TX 4	64	2 $\frac{33}{64}$ "	2,0		10
05200496001	214881	TX 5	44	1 $\frac{47}{64}$ "	1,6		10
05345351001	113580	TX 5	44	1 $\frac{47}{64}$ "	3,0		10
05345032001	113542	TX 5	64	2 $\frac{33}{64}$ "	2,0		10
05345350001	113573	TX 6	44	1 $\frac{47}{64}$ "	3,0		10
05345056001	113566	TX 6	64	2 $\frac{33}{64}$ "	2,0		10
05332610001	035868	TX 6	70	2 $\frac{3}{4}$ "	3,0		10
05345035001	113559	TX 7	64	2 $\frac{33}{64}$ "	2,3		10
05345026001	113528	TX 8	44	1 $\frac{47}{64}$ "	3,0		10
05345028001	113535	TX 8	64	2 $\frac{33}{64}$ "	3,0		10
05332609001	035714	TX 8	70	2 $\frac{3}{4}$ "	3,0		10
05332607001	037107	TX 10	70	2 $\frac{3}{4}$ "	3,0		10

867/1 Z Inserti TORX® B0 con foro

Grazie al foro nell'inserto e al perno si evita un allentamento non autorizzato. Avvitamento antimanomissione.

Tenaci duri, per l'uso universale. Esagonale da $\frac{1}{4}$ ", per porta-inserti secondo DIN ISO 1173-D 6,3.

867/1 Z Inserti TORX® B0 con foro



	EAN		$\frac{1}{4}$ "	$\frac{1}{2}$ "			
Code	4013288		mm				
05066497001	015822	TX 7	25	1"			10
05066498001	015839	TX 8	25	1"			10
05066499001	015846	TX 9	25	1"			10
05066500001	015853	TX 10	25	1"			10
05066505001	015860	TX 15	25	1"			10
05066510001	015877	TX 20	25	1"			10
05066515001	015884	TX 25	25	1"			10
05066520001	015891	TX 27	25	1"			10
05066525001	015907	TX 30	25	1"			10
05066530001	015914	TX 40	25	1"			10



867/1 Z Inserti TORX® B0 con foro, self-service



Code	EAN			
	4013288			
05073064001	202666		867/1 Z TORX® B0 2x TX 20x25	5
05073065001	202673		867/1 Z TORX® B0 2x TX 25x25	5
05073066001	202680		867/1 Z TORX® B0 2x TX 30x25	5

3867/4 Inserti TORX® B0 con foro, in acciaio inox

Inserti di alta qualità in acciaio inox per viti ad incavo TORX®.

Gli utensili della Wera in acciaio inox sono realizzati in acciaio inox per evitare la formazione di ruggine impropria. Esagonale da 1/4", per porta-inserti secondo DIN ISO 1173-F 6,3.

3867/4 Inserti TORX® B0 con foro, in acciaio inox



Code	EAN						
	4013288		mm		mm		
05071089001	115546	TX 10	89	3 1/2"	4,0		10
05071090001	115553	TX 15	89	3 1/2"	4,0		10
05071091001	115560	TX 20	89	3 1/2"	4,5		10
05071092001	115577	TX 25	89	3 1/2"	5,5		10
05071094001	115584	TX 30	89	3 1/2"	6,0		10

867/4 Z Inserti TORX® B0 con foro

Tenaci duri, per l'uso universale. Esagonale da 1/4", per porta-inserti secondo DIN ISO 1173-F 6,3.

867/4 Z Inserti TORX® B0 con foro



Code	EAN						
	4013288		mm		mm		
05060139001	030733	TX 8	70	2 3/4"	3,0		10
05060048001	094513	TX 8	89	3 1/2"	3,0		10
05060049001	094520	TX 9	89	3 1/2"	3,0		10
05060140001	026897	TX 10	70	2 3/4"	4,0		10
05060050001	094537	TX 10	89	3 1/2"	4,0		5
05060141001	030740	TX 15	70	2 3/4"	4,0		10
05060051001	094544	TX 15	89	3 1/2"	4,0		5
05060142001	026903	TX 20	70	2 3/4"	4,5		10
05060052001	094551	TX 20	89	3 1/2"	4,5		5
05060143001	026910	TX 25	70	2 3/4"	6,0		10
05060053001	094568	TX 25	89	3 1/2"	6,0		10
05060144001	026927	TX 27	70	2 3/4"	6,0		10
05060057001	094643	TX 27	89	3 1/2"	6,0		5
05060145001	026934	TX 30	70	2 3/4"	6,0		10
05060054001	094575	TX 30	89	3 1/2"	6,0		5
05060146001	026941	TX 40	70	2 3/4"	-		10
05060056001	094582	TX 40	89	3 1/2"	-		5

867/4 Z Inserti TORX® BO con foro, self-service

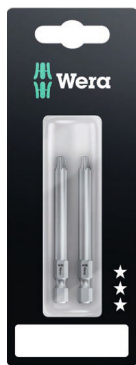

Code	EAN			
	4013288			
05073070001	202604		867/4 Z TORX® BO 2x TX 20x70	5
05073071001	202611		867/4 Z TORX® BO 2x TX 25x70	5
05073072001	202628		867/4 Z TORX® BO 2x TX 30x70	5
05073073001	202574		867/4 Z TORX® BO 2x TX 40x70	5

867/1 IP Inserti TORX PLUS®

Profilo TORX PLUS®: rispetto al profilo TORX® "normale", i 6 lati che trasmettono la coppia tra utensile e vite vengono ingranditi ricorrendo ad un profilo di forma ellittica e non circolare. In questo modo la forza esercitata durante l'avvitamento agisce su una superficie maggiore.

Trasmissione di coppie elevate, prolungando notevolmente la durata della vite e dell'utensile. Tenaci duri, per l'uso universale. Esagonale da 1/4", per porta-inserti secondo DIN ISO 1173-D 6,3.

867/1 IP Inserti TORX PLUS®



Code	EAN		⌀	ℓ	ℓ			
	4013288			mm				
05135120001	112606	1 IP	25	1"				10
05135121001	112613	2 IP	25	1"				10
05160956001	113313	3 IP	25	1"				10
05134695001	103109	4 IP	25	1"				10
05066272001	035684	5 IP	25	1"				10
05066274001	031556	6 IP	25	1"				10
05066276001	031563	7 IP	25	1"				10
05066278001	031570	8 IP	25	1"				10
05066279001	033635	9 IP	25	1"				10
05066280001	031549	10 IP	25	1"				10
05066282001	031587	15 IP	25	1"				10
05066284001	031594	20 IP	25	1"				10
05066286001	031600	25 IP	25	1"				10
05066287001	031617	27 IP	25	1"				10
05066288001	031624	30 IP	25	1"				10
05066290001	031631	40 IP	25	1"				10

867/4 IP Inserti TORX PLUS®



Code	EAN		⌀	ℓ	ℓ	∅			
	4013288			mm		mm			
05134664001	112514	1 IP	50	2"		2,0			10
05134665001	112521	2 IP	50	2"		2,0			10
05134668001	106568	3 IP	50	2"		2,0			10
05134691001	103093	4 IP	50	2"		3,0			10
05134678001	098030	5 IP	50	2"		3,0			10
05134680001	037220	6 IP	50	2"		3,0			10
05134667001	095596	6 IP	89	3 1/2"		3,0			10
05134690001	095602	6 IP	152	6"		3,0			10
05134681001	037237	7 IP	50	2"		3,0			10
05134679001	037190	8 IP	50	2"		3,0			10
05134670001	032812	8 IP	89	3 1/2"		3,0			10
05134682001	037244	8 IP	152	6"		3,0			10
05160917001	038951	9 IP	50	2"		3,0			10
05134669001	033871	9 IP	89	3 1/2"		3,0			10
05134683001	037251	10 IP	50	2"		4,0			10
05134684001	037268	10 IP	70	2 3/4"		4,0			10
05134671001	032829	10 IP	89	3 1/2"		4,0			10
05134685001	037275	15 IP	50	2"		4,0			10
05134686001	037282	15 IP	70	2 3/4"		4,0			10
05134672001	032836	15 IP	89	3 1/2"		4,0			10
05134687001	037299	20 IP	50	2"		4,5			10
05134688001	037305	20 IP	70	2 3/4"		4,5			10
05134673001	032843	20 IP	89	3 1/2"		4,5			10
05134609001	224767	25 IP	50	2"		6,0			10
05134674001	032850	25 IP	89	3 1/2"		6,0			10
05134675001	032867	27 IP	89	3 1/2"		6,0			10
05320430001	113382	30 IP	50	2"		6,0			10
05134676001	032874	30 IP	89	3 1/2"		6,0			10
05134677001	032881	40 IP	89	3 1/2"		-			10

867/9 C IP Inserti TORX PLUS®, Halfmoon

Inserti duri per viti ad incavo TORX®. Attacco: da 4 mm Halfmoon per l'attacco diretto all'avvitatore.

867/9 C IP Inserti TORX PLUS®, Halfmoon



Code	EAN		⌀	ℓ	ℓ	∅	ℓ	ℓ	
	4013288			mm		mm	mm	mm	
05135230001	112668	1 IP	44	1 47/64"		1,5	20	25/32"	10
05135231001	112675	2 IP	44	1 47/64"		1,5	20	25/32"	10
05135232001	112682	3 IP	44	1 47/64"		1,7	20	25/32"	10
05326310001	113399	4 IP	44	1 47/64"		2,0	20	25/32"	10
05345019001	113511	4 IP	64	2 33/64"		2,0	20	25/32"	10
05135233001	112699	5 IP	44	1 47/64"		2,0	20	25/32"	10
05344900001	113498	6 IP	44	1 47/64"		2,25	20	25/32"	10
05135234001	112705	8 IP	44	1 47/64"		3,0	20	25/32"	10
05332606001	037091	8 IP	70	2 3/4"		3,0	20	25/32"	10
05135235001	112712	10 IP	44	1 47/64"		3,0	20	25/32"	10



IPR TORX PLUS®

Si tratta di un profilo TORX PLUS® con foro assiale e cinque fianchi. Questa punta ha un fianco in meno e dispone di un foro per impedire svitamenti indesiderati di avvitiamenti di sicurezza.

Queste viti non possono essere azionate con utensili normali commercio.

867/1 IPR Inserti TORX PLUS® con foro



	EAN					
Code	4013288		mm			
05134699001	034878	8 IPR	25	1"		10
05134698001	037817	9 IPR	25	1"		10
05134700001	034823	10 IPR	25	1"		10
05134701001	034724	15 IPR	25	1"		10
05134702001	034731	20 IPR	25	1"		10
05134703001	034748	25 IPR	25	1"		10
05134704001	034847	27 IPR	25	1"		10
05134705001	034830	30 IPR	25	1"		10
05134706001	034854	40 IPR	35	1 3/8"		10
05134707001	034861	45 IPR	35	1 3/8"		10

867/4 IPR Inserti TORX PLUS® con foro

Inserti di alta qualità per viti ad incavo TORX PLUS®. Un profilo a 5 lati TORX PLUS®. Esagonale da 1/4", per porta-inserti secondo DIN ISO 1173-F 6,3.

867/4 IPR Inserti TORX PLUS® con foro



	EAN						
Code	4013288		mm		mm		
05160821001	160867	10 IPR	50	2"	4,0		10
05134657001	155665	10 IPR	89	3 1/2"	4,0		10
05134654001	155641	15 IPR	50	2"	4,0		10
05134720001	037206	15 IPR	89	3 1/2"	4,0		10
05204126001	160874	20 IPR	50	2"	4,5		10
05259135001	160881	20 IPR	89	3 1/2"	4,5		10
05134655001	155658	25 IPR	50	2"	6,0		10
05134722001	160904	25 IPR	89	3 1/2"	6,0		10
05134656001	156952	27 IPR	50	2"	6,0		10
05134658001	155672	27 IPR	89	3 1/2"	6,0		10
05134732001	160911	30 IPR	50	2"	6,0		10
05134723001	160935	30 IPR	89	3 1/2"	6,0		10

Sistema BiTorsion - elevata longevità

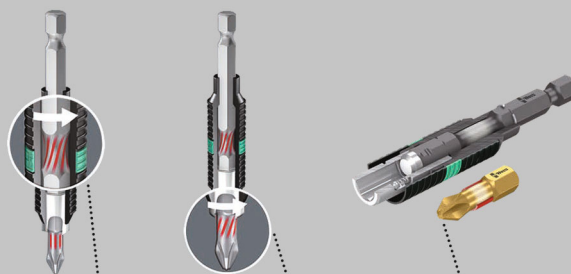

Doppio assorbimento di carichi. Assorbimento di carichi ridotti nel porta-inserti.

Assorbimento di carichi elevati nella zona di torsione dell'inserto.

Evita l'usura precoce causata dai picchi di carico.

800/1 BDC Inserti a taglio

Inserti per viti a taglio con minuscole particelle di diamanti sulla punta dell'inserto. Queste particelle assicurano che la vite non cada, riducendo la forza di pressione e il pericolo di scivolamento.

Con zona di torsione che, durante i picchi di carico, assorbe l'energia cinetica. In questo modo l'utensile dura di più. tenaci duri, per l'uso universale. Esagonale da 1/4", per porta-inserti secondo DIN ISO 1173-D 6,3.

800/1 BDC Inserti a taglio



	EAN						
Code	4013288	mm	mm	mm			
05056172001	033949	0,8	5,5	25	1"		10
05056174001	033956	1,0	5,5	25	1"		10
05056176001	033963	1,2	6,5	25	1"		10

800/1 BTZ Inserti a taglio

Con zona di torsione, che, durante i picchi di carico, assorbe l'energia cinetica.

In questo modo l'utensile dura di più. Tenace duro, per l'uso universale. Esagonale da 1/4", per porta-inserti secondo DIN ISO 1173-D 6,3.

800/1 BTZ Inserti a taglio



Code	EAN	mm	mm	mm	mm	mm	mm	mm
05056064001	034427	0,8	5,5	25	1"			10
05056066001	034434	1,0	5,5	25	1"			10
05056068001	034441	1,2	6,5	25	1"			10

800/1 TZ Inserti a taglio

Inserti con zona di torsione contro l'usura precoce. Tenaci duri, per l'uso universale.

Esagonale da 1/4", per porta-inserti secondo DIN ISO 1173-D 6,3.

800/1 TZ Inserti a taglio



Code	EAN	mm	mm	mm	mm	mm	mm	mm
05056203001	011145	0,5	4,0	25	1"	4,0		10
05056210001	011152	0,6	4,5	25	1"	4,5		10
05056220001	011169	0,8	5,5	25	1"	5,5		10
05056225001	011176	1,0	5,5	25	1"	5,5		10
05056233001	011183	1,2	6,5	25	1"	6,2		10
05056240001	011190	1,6	8,0	25	1"	8,0		10

800/1 Z Inserti a taglio

Inserti tenaci duri, per l'uso universale. Esagonale da 1/4", per porta-inserti secondo DIN ISO 1173-D 6,3.

800/1 Z Inserti a taglio



Code	EAN	mm	mm	mm	mm	mm	mm	mm
05056200001	040831	0,5	3,0	25	1"	3,0		10
05072050001	030467	0,5	4,0	25	1"	4,0		10
05072055001	010933	0,6	4,5	25	1"	4,5		10
05072057001	010940	0,8	5,5	25	1"	5,5		10
05072059001	010957	1,0	5,5	25	1"	5,5		10
05072061001	010964	1,2	6,5	25	1"	6,2		10
05072063001	030450	1,2	8,0	25	1"	8,0		10
05072065001	010971	1,6	8,0	25	1"	8,0		10

Kraftform Stainless - Acciaio Inox per evitare la ruggine

In acciaio inox per evitare la ruggine impropria.

Adatto a tutte le officine grazie al procedimento di tempra sotto vuoto a ghiaccio.

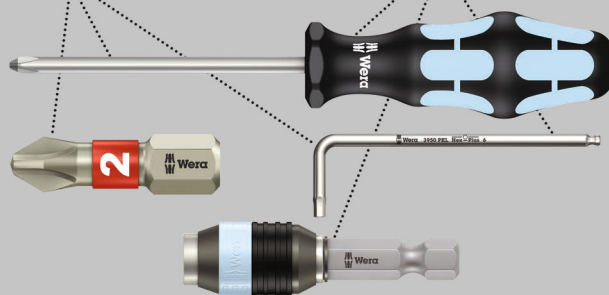

Inserti di alta qualità in acciaio inox per viti a taglio. Gli utensili della Wera in acciaio inox sono realizzati in acciaio inox per evitare la formazione di ruggine impropria. Esagonale da 1/4", per porta-inserti secondo DIN ISO 1173-F 6,3.

3800/4 Inserti a taglio, in acciaio inox



Code	EAN	mm	mm	mm	mm	mm	mm	mm
05071080001	115669	1,0	5,5	89	3 1/2"			10

800/4 Z Inserti a taglio

Inserti tenaci, per l'uso universale. Esagonale da 1/4" per porta-inserti secondo DIN ISO 1173-F 6,3.

800/4 Z Inserti a taglio



	EAN						
Code	4013288	mm	mm	mm	mm	mm	
05059305001	011480	0,5	3,0	50	2"	3,0	10
05059466001	011497	0,5	3,0	70	2 3/4"	3,0	10
05059307001	011503	0,5	4,0	50	2"	4,0	10
05059310001	011510	0,6	3,5	50	2"	3,5	10
05059472001	011527	0,6	3,5	70	2 3/4"	3,5	10
05059450001	031471	0,6	3,5	152	6"	3,5	10
05059315001	011534	0,6	4,5	50	2"	4,5	10
05059489001	094230	0,6	4,5	89	3 1/2"	4,5	10
05059320001	011541	0,8	4,0	50	2"	4,0	10
05059478001	011558	0,8	4,0	70	2 3/4"	4,0	10
05059480001	011565	0,8	4,0	89	3 1/2"	4,0	10
05059451001	031389	0,8	4,0	152	6"	4,0	10
05059325001	011572	0,8	5,5	50	2"	5,5	10
05059330001	011589	1,0	5,5	50	2"	5,5	10
05059486001	011596	1,0	5,5	70	2 3/4"	5,5	10
05059488001	011602	1,0	5,5	89	3 1/2"	5,5	10
05059452001	031235	1,0	5,5	152	6"	5,5	10
05059335001	035004	1,0	6,0	50	2"	6,0	10
05059337001	011619	1,2	6,5	50	2"	6,2	10
05059492001	011626	1,2	6,5	70	2 3/4"	6,2	10
05059490001	094247	1,2	6,5	89	3 1/2"	6,2	10
05059453001	031488	1,2	6,5	152	6"	6,2	10
05059340001	011633	1,2	8,0	50	2"	8,0	10
05059496001	011640	1,2	8,0	89	3 1/2"	8,0	10
05059345001	011657	1,6	8,0	50	2"	8,0	10
05059500001	011664	1,6	8,0	89	3 1/2"	8,0	10

800/2 Z Inserti a taglio

Inserti tenaci duri, per l'uso universale. Esagonale da 5/16" per porta-inserti secondo DIN ISO 1173-D 8.

800/2 Z Inserti a taglio



	EAN						
Code	4013288	mm	mm	mm	mm	mm	
05057225001	011275	1,2	8,0	41	1 19/32"	7,8	10
05057235001	011299	1,6	10,0	41	1 19/32"	7,8	10
05057240001	011305	2,0	12,0	41	1 19/32"	12,0	10

800/9 C Inserti a taglio

Inserti duri contro la rottura precoce.
Attacco: Halfmoon, 4 mm.

800/9 C Inserti a taglio



	EAN						
Code	4013288	mm	mm	mm	mm	mm	
05135265001	168276	0,23	1,5	44	1 47/64"	1,5	10
05135264001	194770	0,35	2,5	44	1 47/64"	2,5	10
05135266001	168283	0,40	2,0	44	1 47/64"	2,0	10
05135267001	168290	0,50	3,0	44	1 47/64"	3,0	10

Sistema Impaktor - Esigenze estreme all'utensile

Porta-inserti per avvitatori ad impatto con magnete ad anello

La tecnologia dei porta-inserti Impaktor

Durezza molto elevata
Durata straordinaria
Inserti diamantati

TriTorsion

Il porta-inserti per avvitatori ad impatto in acciaio inox

Inserti Impaktor di alta qualità per viti ad esagono cavo.

La tecnologia Impaktor per avvitatori ad impatto, fa sì che l'utensile raggiunga una durata straordinaria anche in presenza di forti sollecitazioni. Il rivestimento ruvido di diamanti, grazie all'elevata resistenza di attrito, riduce il rischio che l'utensile scivoli dalla vite.

Il profilo Hex-Plus offre una maggiore superficie d'appoggio nella testa della vite, riducendo al minimo l'effetto d'intaglio e quindi eliminando quasi totalmente il rischio che la testa della vite si rompa. Esagonale da 1/4" per porta-inserti secondo DIN ISO 1173-D 6,3.

840/1 IMP DC Hex-Plus Inserti Impaktor, self-service

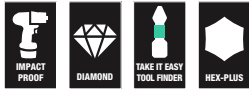

Code	EAN			
	4013288			
05057603001	178701	⊙	840/1 IMP DC 10x 3.0x25	1
05057604001	157560	⊙	840/1 IMP DC 10x 4.0x25	1
05057605001	157423	⊙	840/1 IMP DC 10x 5.0x25	1
05057606001	157430	⊙	840/4 IMP DC 10x 6.0x25	1

840/1 IMP DC Inserti Impaktor, self-service

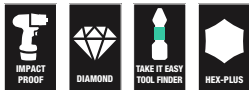

Code	EAN			
	4013288			
05073904001	158338	⊙	840/1 IMP DC 1x 4.0x25	5
05073905001	158345	⊙	840/1 IMP DC 1x 5.0x25	5
05073906001	158352	⊙	840/1 IMP DC 1x 6.0x25	5

Kraftform Stainless - Acciaio Inox per evitare la ruggine

In acciaio inox per evitare la ruggine impropria.

Adatto a tutte le officine grazie al procedimento di tempra sotto vuoto a ghiaccio.

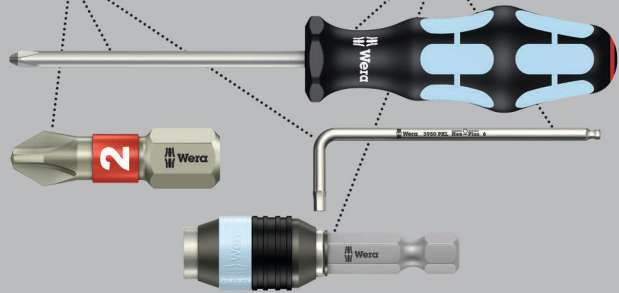

Inserti di alta qualità in acciaio inox per viti ad esagono cavo. Gli utensili della Wera in acciaio inox sono realizzati in acciaio inox per evitare la formazione di ruggine impropria.

Il profilo Hex-Plus offre una maggiore superficie d'appoggio nella testa della vite, riducendo al minimo l'effetto d'intaglio e quindi eliminando quasi totalmente il rischio che la testa della vite si rompa.

Con zona di torsione: con gli inserti a torsione che, durante i picchi di carico, assorbono l'energia cinetica. Si evita così l'usura precoce dell'inserto, prolungandone la durata. Esagonale da 1/4", per porta-inserti secondo DIN ISO 1173-D 6,3.

3840/1 TS Inserti, in acciaio inox



Code	EAN	⊙	⊙	⏏	⏏				
	4013288	mm		mm					
05071070001	111197	1,5		25		1"			10
05071071001	111203	2,0		25		1"			10
05071072001	111210	2,5		25		1"			10
05071073001	111227	3,0		25		1"			10
05071074001	111234	4,0		25		1"			10
05071075001	111241	5,0		25		1"			10
05071077001	115478	5,5		25		1"			10
05071076001	111258	6,0		25		1"			10



Sistema BiTorsion - elevata longevità

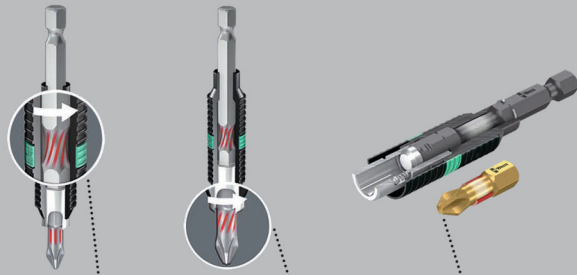

Doppio assorbimento di carichi. Assorbimento di carichi ridotti nel porta-inserti.

Assorbimento di carichi elevati nella zona di torsione dell'inserto.

Evita l'usura precoce causata dai picchi di carico.

Inserti BiTorsion per viti esagonali con zona di torsione, che, durante i picchi di carico, assorbe l'energia cinetica. In questo modo l'utensile dura di più.

Tenace duro, per l'uso universale. Esagonale da 1/4", per porta-inserti secondo DIN ISO 1173-D 6,3.

840/1 BTZ Inserti

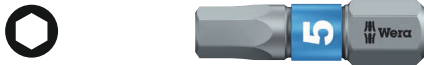

Code	EAN	mm	mm	mm			
05056680001	182418	1,5	25	1"			10
05056681001	182425	2,0	25	1"			10
05056682001	182432	2,5	25	1"			10
05056683001	182449	3,0	25	1"			10
05056684001	182456	4,0	25	1"			10
05056685001	182463	5,0	25	1"			10
05056686001	182470	5,5	25	1"			10
05056687001	182487	6,0	25	1"			10

Hex-Plus - Fa vivere a lungo l'esagono interno

Deformazione della vite viene ridotta.

Durata straordinaria.

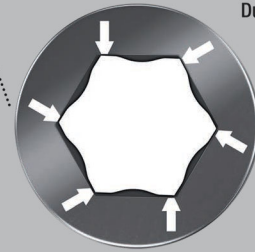

Inserti tenaci duri, per l'uso universale. Il profilo Hex-Plus offre una maggiore superficie d'appoggio nella testa della vite, riducendo al minimo l'effetto d'intaglio e quindi eliminando quasi totalmente il rischio che la testa della vite si rompa.

Esagonale da 1/4", per porta-inserti secondo DIN ISO 1173-D 6,3.

840/1 Z Inserti



Code	EAN	mm	mm	mm	mm		
05056303001	012623	1,5	25	1"			10
05056305001	012630	2,0	25	1"			10
05056310001	012647	2,5	25	1"			10
05056315001	012654	3,0	25	1"			10
05056320001	012661	4,0	25	1"			10
05056325001	012678	5,0	25	1"			10
05056330001	012685	6,0	25	1"			10
05056332001	038173	7,0	25	1"			10
05056335001	012692	8,0	25	1"			10
05056340001	012708	10,0	25	1"			10
05135060001	106636		0,05"	25	1"		10
05135070001	040862		1/16"	25	1"		10
05135071001	040879		5/64"	25	1"		10
05135072001	037725		3/32"	25	1"		10
05135078001	036599		7/64"	25	1"		10
05135073001	038067		1/8"	25	1"		10
05135069001	040855		9/64"	25	1"		10
05135074001	036506		5/32"	25	1"		10
05135075001	037930		3/16"	25	1"		10
05135079001	040893		7/32"	25	1"		10
05135076001	040886		1/4"	25	1"		10
05135077001	036360		5/16"	25	1"		10
05135068001	040848		3/8"	25	1"		10

840/1 Z Assortimenti d'inserti, self-service



Code	EAN			
	4013288			
05073050001	202567		840/1 Z Hex-Plus 2x 2.0x25	5
05073051001	202550		840/1 Z Hex-Plus 2x 2.5x25	5
05073052001	202512		840/1 Z Hex-Plus 2x 3.0x25	5
05073053001	202529		840/1 Z Hex-Plus 2x 4.0x25	5
05073054001	202536		840/1 Z Hex-Plus 2x 5.0x25	5
05073055001	202543		840/1 Z Hex-Plus 2x 6.0x25	5
05073342001	029607		840/1 Z Hex-Plus 1x 2.0x25; 1x 2.5x25; 1x 3.0x25	5
05073344001	029614		840/1 Z Hex-Plus 1x 4.0x25; 1x 5.0x25; 1x 6.0x25	5

842/1 Z Inserti

Grazie ai profili a sfera è possibile ruotare l'asse dell'utensile rispetto a quella della vite, in modo da permettere anche avvita-menti angolari. Esagonale da 1/4", per porta-inserti secondo DIN ISO 1173-D 6,3.

842/1 Z Inserti



Code	EAN							
	4013288	mm	mm					
05056350001	013156	2,5	25	1"				10
05056352001	013163	3,0	25	1"				10
05056354001	013170	4,0	25	1"				10
05056356001	013187	5,0	25	1"				10
05056358001	013194	6,0	25	1"				10

Sistema Impaktor - Esigenze estreme all'utensile

Porta-inserti per avvitatori ad impatto con magneti ad anello

La tecnologia dei porta-inserti Impaktor



Durezza molto elevata
Durata straordinaria
Inserti diamantati

TriTorsion



Il porta-inserti per avvitatori ad impatto in acciaio inox



Inserti di alta qualità per viti ad esagono cavo. La tecnologia Impaktor per avvitatori ad impatto, fa sì che l'utensile raggiunga una durata straordinaria anche in presenza di forti sollecitazioni. Il rivestimento ruvido di diamanti, grazie all'elevata resistenza di attrito, riduce il rischio che l'utensile scivoli dalla vite.

Il profilo Hex-Plus offre una maggiore superficie d'appoggio nella testa della vite, riducendo al minimo l'effetto d'intaglio e quindi eliminando quasi totalmente il rischio che la testa della vite si rompa. Esagonale da 1/4" per porta-inserti secondo DIN ISO 1173-F 6,3.

840/4 IMP DC Hex-Plus Inserti Impaktor, self-service



Code	EAN			
	4013288			
05057644001	157577		840/4 IMP DC 5x 4.0x50	1
05057645001	157492		840/4 IMP DC 5x 5.0x50	1
05057646001	157508		840/4 IMP DC 5x 6.0x50	1



840/4 IMP DC Inserti Impaktor, self-service



Code	EAN			
05073944001	158451	○	840/4 IMP DC 1x 4.0x50	5
05073945001	158468	○	840/4 IMP DC 1x 5.0x50	5
05073946001	158475	○	840/4 IMP DC 1x 6.0x50	5

Kraffform Stainless - Acciaio Inox per evitare la ruggine

In acciaio inox per evitare la ruggine impropria.

Adatto a tutte le officine grazie al procedimento di tempra sotto vuoto a ghiaccio.

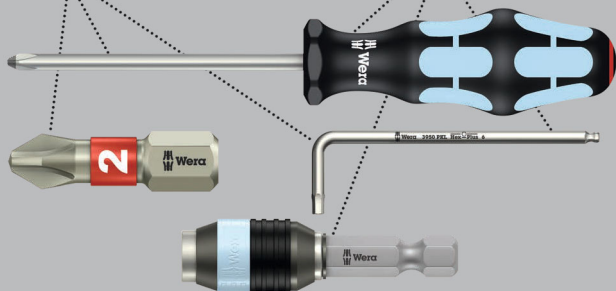

Inserti di alta qualità in acciaio inox per viti ad esagono cavo. Gli utensili della Wera in acciaio inox sono realizzati in acciaio inox per evitare la formazione di ruggine impropria. Il profilo Hex-Plus offre una maggiore superficie d'appoggio nella testa della vite, riducendo al minimo l'effetto d'intaglio e quindi eliminando quasi totalmente il rischio che la testa della vite si rompa. Esagonale da 1/4", per porta-inserti secondo DIN ISO 1173-D 6,3.

3840/4 Inserti per viti ad esagono cavo, in acciaio inox



	EAN	○	○	┌	└			
Code	4013288	mm	mm	mm	mm			
05071101001	115621	3,0		89	3 1/2"			10
05071102001	115638	4,0		89	3 1/2"			10
05071103001	115645	5,0		89	3 1/2"			10
05071104001	115652	6,0		89	3 1/2"			10
05071105001	115676		3/32"	89	3 1/2"			10
05071106001	115683		1/8"	89	3 1/2"			10
05071107001	115690		5/32"	89	3 1/2"			10
05071108001	115706		3/16"	89	3 1/2"			10

Hex-Plus - Fa vivere a lungo l'esagono interno

Deformazione della vite viene ridotta.

Durata straordinaria.

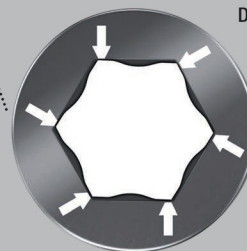

840/4 Z Inserti Take it easy

- Con trova-utensili "take it easy" con colori diversi a seconda dei profili e con indicazione delle misure

840/4 Z Inserti



	EAN	Ø	Ø	L	L	Ø		
Code	4013288	mm		mm		mm		
05160885001	200976	0,9		50	2"	2,6		10
05059602001	112408	1,5		50	2"	2,0		10
05059603001	034694	2,0		50	2"	4,0		10
05059628001	155450	2,0		89	3 1/2"	4,0		5
05059604001	034700	2,5		50	2"	4,0		10
05059629001	155467	2,5		89	3 1/2"	4,0		5
05059605001	012906	3,0		50	2"	4,0		10
05059630001	094254	3,0		89	3 1/2"	4,0		5
05380033001	156433	3,0		152	6"	4,0		5
05059610001	012913	4,0		50	2"	5,0		10
05059631001	094261	4,0		89	3 1/2"	5,0		5
05059634001	122964	4,0		152	6"	5,0		5
05059615001	012920	5,0		50	2"	6,0		10
05059632001	094278	5,0		89	3 1/2"	6,0		5
05059635001	122971	5,0		152	6"	6,0		5
05059620001	012937	6,0		50	2"	5,0		10
05059633001	094285	6,0		89	3 1/2"	-		5
05059636001	122988	6,0		152	6"	-		5
05059625001	012944	8,0		50	2"	-		10
05059637001	215031	8,0		89	3 1/2"	-		5
05350430001	161406		0,05"	50	2"	2,5		10
05135090001	107053		1/16"	50	2"	2,5		10
05380045001	156730		1/8"	152	6"	4,0		5
05135091001	036414		5/64"	50	2"	3,0		10
05059660001	155474		5/64"	89	3 1/2"	3,0		5
05135092001	036421		3/32"	50	2"	3,0		10
05059661001	155481		3/32"	89	3 1/2"	3,5		5
05135093001	036438		7/64"	50	2"	3,5		10
05059662001	155498		7/64"	89	3 1/2"	4,0		5
05135094001	036445		1/8"	50	2"	4,0		10
05059663001	155504		1/8"	89	3 1/2"	4,0		5
05135095001	036377		9/64"	50	2"	4,5		10
05059664001	155511		9/64"	89	3 1/2"	4,5		5
05380046001	156822		9/64"	152	6"	4,5		5
05135096001	036384		5/32"	50	2"	5,0		10
05059665001	155528		5/32"	89	3 1/2"	5,0		5
05380047001	156839		5/32"	152	6"	5,0		5
05135097001	036391		3/16"	50	2"	6,0		10
05059666001	155535		3/16"	89	3 1/2"	6,0		5
05380048001	156846		3/16"	152	6"	6,0		5
05135098001	036407		7/32"	50	2"	-		10
05059667001	155542		7/32"	89	3 1/2"	-		5
05380049001	156853		7/32"	152	6"	-		5
05135099001	095589		1/4"	50	2"	-		10
05059668001	155559		1/4"	89	3 1/2"	-		5
05380050001	156860		1/4"	152	6"	-		5
05346288001	103895		5/16"	50	2"	-		10

840/4 Z SB Inserti



Code	EAN			
05073056001	202468	⊙	840/4 Z Hex-Plus 2x 2.0x50	3
05073057001	202475	⊙	840/4 Z Hex-Plus 2x 2.5x50	3
05073058001	202482	⊙	840/4 Z Hex-Plus 2x 3.0x50	3
05136301001	213792	⊙	840/4 Z Hex-Plus 1x 3.0x152	3
05073059001	202499	⊙	840/4 Z Hex-Plus 2x 4.0x50	3
05136302001	213808	⊙	840/4 Z Hex-Plus 1x 4.0x152	3
05073060001	202505	⊙	840/4 Z Hex-Plus 2x 5.0x50	3
05136303001	213815	⊙	840/4 Z Hex-Plus 1x 5.0x152	3
05073061001	202444	⊙	840/4 Z Hex-Plus 2x 6.0x50	3
05136304001	213822	⊙	840/4 Z Hex-Plus 1x 6.0x152	3



842/4 Inserti

Grazie ai profili a sfera è possibile ruotare l'asse dell'utensile rispetto a quella della vite, in modo da permettere anche avvitiamenti angolari. Esagonale da 1/4" per porta-inserti secondo DIN ISO 1173-F 6,3.

842/4 Inserti



Code	EAN	Ø	Ø	l ₁	l ₂		
05059680001	155931	3,0		89	3 1/2"		5
05059681001	155948	4,0		89	3 1/2"		5
05059682001	155955	5,0		89	3 1/2"		5
05059683001	155962	6,0		89	3 1/2"		5
05380124001	156587		3/32"	89	3 1/2"		5
05380125001	156594		7/64"	89	3 1/2"		5
05380126001	156600		1/8"	89	3 1/2"		5
05380127001	156617		9/64"	89	3 1/2"		5
05380128001	156624		5/32"	89	3 1/2"		5
05380129001	156631		3/16"	89	3 1/2"		5
05380130001	156648		7/32"	89	3 1/2"		5
05380131001	156655		1/4"	89	3 1/2"		5

840/2 Z Inserti per viti ad esagono cavo

Inserti tenaci duri della Wera, per viti ad esagono cavo. Il profilo Hex-Plus offre una maggiore superficie d'appoggio nella testa della vite, riducendo al minimo l'effetto d'intaglio e quindi eliminando quasi totalmente il rischio che la testa della vite si rompa. Esagonale da 5/16" per porta-inserti secondo DIN ISO 1173-D 8.

840/2 Z Inserti per viti ad esagono cavo



Code	EAN	Ø	Ø	l ₁	l ₂		
05057505001	012753	3		30	1 3/16"		10
05057510001	012760	4		30	1 3/16"		10
05057515001	012777	5		30	1 3/16"		10
05057520001	012784	6		30	1 3/16"		10
05057525001	012791	8		30	1 3/16"		10
05057530001	012807	10		30	1 3/16"		10

840/9 C Inserti

Attacco: da 4 mm Halfmoon per l'attacco diretto all'avvitatore.

840/9 C Inserti



Code	EAN	Ø	l ₁	l ₂	Ø		
05135268001	168306	1,5	44	1 47/64"	2,6		10
05135269001	168313	2,0	44	1 47/64"	2,6		10

840/1 Z Inserti Hex-Plus B0

Per viti ad esagono cavo con perno di sicurezza. Esagonale da 1/4", per porta-inserti secondo DIN ISO 1173-D 6,3.

840/1 Z Inserti Hex-Plus B0



Code	EAN	Ø	l ₁	l ₂			
05056341001	038548	2,0	25	1"			10
05056342001	038555	2,5	25	1"			10
05056343001	038562	3,0	25	1"			10
05056344001	038593	4,0	25	1"			10
05056345001	038579	5,0	25	1"			10
05056346001	038586	6,0	25	1"			10

840/4 Z Inserti Hex-Plus BO

Esagonale da 1/4", per porta-inserti secondo DIN ISO 1173-F 6,3.

840/4 Z Inserti per viti ad esagono cavo con perno



	EAN	⊙	⊙	⊙	⊙		
Code	4013288	mm	mm	mm	mm		
05059640001	094292	2,0	89	3 1/2"	4,0		5
05059641001	094308	2,5	89	3 1/2"	4,0		5
05059642001	094315	3,0	89	3 1/2"	4,0		5
05059643001	094322	4,0	89	3 1/2"	5,0		5
05059644001	094339	5,0	89	3 1/2"	6,0		5
05059645001	094346	6,0	89	3 1/2"	-		5

9506 SB 4-in-1 - Inserto 1, self-service

Con soltanto un inserto sono azionabili 4 diversi profili di viti (viti esagonali misure 3,0; 4,0; 5,0; 6,0). Un importante risparmio di peso di oltre il 50%.

La funzionalità dei grandi profili è resa possibile grazie alle piccole impronte a molla.

L'inserto ha un attacco 1/4" esagonale (Wera serie 1) e pertanto impiegabile anche p. es. con cricchetti porta-inserti e impugnature porta-inserti con Rapidaptor.

- Inserto innovativo ed estremamente compatto 4-in-1, solo 1 inserto per 4 misure diverse
- Per misure viti esagono cavo 3,0; 4,0; 5,0 e 6,0
- Tenace-duri, per l'impiego universale
- Codolo esagonale da 1/4" (Attacco Wera - Serie 1)

9506 SB 4-in-1 - Inserto 1, self-service

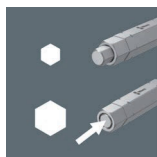
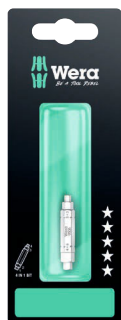

Code	EAN		
05073201001	225269		1
		⊙⊙ 9506 1x 3,0; 4,0; 5,0; 6,0x37	

9507 SB 4-in-1 - Inserto 2, self-service

Con soltanto un inserto possono essere azionati quattro diversi profili di viti (esagono incassato misure 2,5; 5,0; 6,0 e TORX® T 25). L'inserto risulta pertanto ideale per l'impiego in mobilità grazie al notevole risparmio di spazio.

Un risparmio di peso di oltre il 50% . La funzionalità dei profili grossi viene resa possibile dai profili piccoli a molla.

L'inserto ha un attacco esagonale da 1/4" (Wera attacco serie 1) ed è utilizzabile anche con p.es. cricchetto per inserti e impugnature portainseriti con Rapidaptor.

- Inserto innovativo ed estremamente compatto 4-in-1, solo 1 inserto per 4 misure diverse
- Per inserti esagonali misure 2,5; 5; 6 e viti TORX® TX 25
- Tenace-duri, per l'impiego universale
- Codolo esagonale da 1/4" (Attacco Wera - Serie 1)

9507 SB 4-in-1 - Inserto 2, self-service

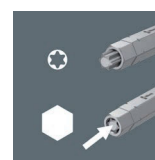

Code	EAN		
05073202001	225276		1
		⊙⊙ 9507 1x 2,5; 5,0; 6,0; TX 25x37	



Sistema Impaktor - Esigenze estreme all'utensile

Porta-inserti per avvitatori ad impatto con magnete ad anello

La tecnologia dei porta-inserti Impaktor

Durezza molto elevata
Durata straordinaria
Inserti diamantati

TriTorsion

Il porta-inserti per avvitatori ad impatto in acciaio inox

Inserti di alta qualità per viti ad incavo quadro. La tecnologia Impaktor per avvitatori ad impatto, fa sì che l'utensile raggiunga una durata straordinaria anche in presenza di forti sollecitazioni. Il rivestimento ruvido di diamanti, grazie all'elevata resistenza di attrito, riduce il rischio che l'utensile scivoli dalla vite.

Adatto soprattutto per l'utilizzo con gli avvitatori ad impatto / a percussione presenti sul mercato. Esagonale da 1/4" per porta-inserti secondo DIN ISO 1173-D 6,3.

868/1 IMP DC Inserti Impaktor per incavo quadro, self-service



Code	EAN		
05057631001	157478	868/1 IMP DC 10x # 2x25	1
05057632001	157485	868/1 IMP DC 10x # 3x25	1

868/1 IMP DC Inserti Impaktor, per incavo quadro, self-service



Code	EAN		
05073931001	158437	868/1 IMP DC 1x # 2x25	5
05073932001	158444	868/1 IMP DC 1x # 3x25	5

868/1 V Inserti per incavo quadro

Con funzione di ritegno. Grazie alla forza di serraggio, che risulta dalla pressione tra superficie della punta del giravite e quella dell'impronta della vite, esse non cadono più dall'utensile.

Esagonale da 1/4", per porta-inserti secondo DIN ISO 1173-D 6,3.

868/1 V Inserti per incavo quadro



Code	EAN						
05340245001	118202	# 1	25	1"	6,1		10
05066394001	113603	# 2	25	1"	6,1		10
05066396001	169228	# 3	25	1"	6,1		10

Bit-Box 20 V per incavo quadro



Code	EAN		
05057790001	188083	868/1 V 20x # 2x25	20

868/1 Z Inserti per incavo quadro

Inserti di alta qualità per viti ad incavo quadro. Tenaci duri, per l'uso universale. Esagonale da 1/4", per porta-inserti secondo DIN ISO 1173-D 6,3.

868/1 Z Inserti per incavo quadro



	EAN						
Code	4013288		mm		mm		
05066395001	030214	# 00	25	1"	3,5		10
05066400001	030221	# 0	25	1"	3,5		10
05066405001	030207	# 1	25	1"	4,5		10
05066410001	030238	# 2	25	1"	6,0		10
05066415001	030245	# 3	25	1"	6,0		10
05066420001	030252	# 4	25	1"	8,0		10

868/1 Z Inserti per incavo quadro - self-service



Code	EAN				
05073074001	202727		868/1 Z	2x # 1x25	5
05073075001	202710		868/1 Z	2x # 2x25	5

Sistema Impaktor - Esigenze estreme all'utensile

Porta-inserti per avvitatori ad impatto con magneti ad anello

La tecnologia dei porta-inserti Impaktor



Durezza molto elevata
Durata straordinaria
Inserti diamantati



TriTorsion

Il porta-inserti per avvitatori ad impatto in acciaio inox



Inserti di alta qualità per viti ad incavo quadro. La tecnologia Impaktor per avvitatori ad impatto, fa sì che l'utensile raggiunga una durata straordinaria anche in presenza di forti sollecitazioni.

Il rivestimento ruvido di diamanti, grazie all'elevata resistenza di attrito, riduce il rischio che l'utensile scivoli dalla vite. Adatto soprattutto per l'utilizzo con gli avvitatori ad impatto / a percussione presenti sul mercato. Esagonale da 1/4" per porta-inserti secondo DIN ISO 1173-F 6,3.

868/4 IMP DC Inserti Impaktor per incavo quadro, self-service



Code	EAN				
05057671001	157546		868/4 IMP DC	5x # 2x50	1
05057672001	157553		868/4 IMP DC	5x # 3x50	1



868/4 IMP DC Inserti Impaktor, per incavo quadro, self-service

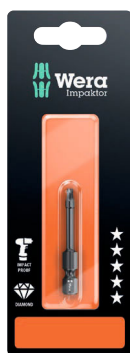

Code	EAN		
05073971001	158550	868/4 IMP DC 1x # 2x50	5
05073972001	158567	868/4 IMP DC 1x # 3x50	5

Kraftform Stainless - Acciaio Inox per evitare la ruggine

In acciaio inox per evitare la ruggine impropria.

Adatto a tutte le officine grazie al procedimento di tempratura sotto vuoto a ghiaccio.

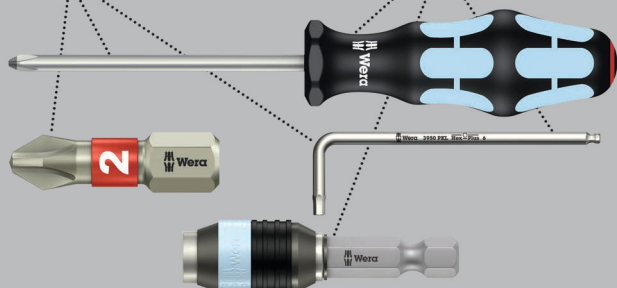

Inserti di alta qualità in acciaio inox per viti ad incavo quadro. Gli utensili della Wera in acciaio inox sono realizzati in acciaio inox per evitare la formazione di ruggine impropria.

Esagonale da 1/4", per porta-inserti secondo DIN ISO 1173-F 6,3.

3868/4 Inserti per incavo quadro, in acciaio inox



Code	EAN					
05071097001	115591	# 1	89	3 1/2"	4,5	10
05071098001	115607	# 2	89	3 1/2"	5,0	10
05071099001	115614	# 3	89	3 1/2"	5,5	10

868/4 BTZ Inserti per incavo quadro

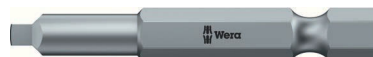

Code	EAN					
05060147001	041272	#1	50	2"	4,2	10
05060148001	041289	#2	50	2"	4,2	10
05060149001	041296	#3	50	2"	5,5	10

868/4 Inserti per incavo quadro



Code	EAN					
05060150001	030269	# 00	50	2"	3,5	10
05060155001	030276	# 0	50	2"	3,5	10
05060160001	030283	# 1	50	2"	4,5	10
05060180001	041043	# 1	70	2 3/4"	4,5	10
05134800001	040930	# 1	89	3 1/2"	4,5	10
05134805001	040923	# 1	152	6"	4,5	10
05060165001	030290	# 2	50	2"	6,0	10
05060182001	041050	# 2	70	2 3/4"	6,0	10
05134801001	040947	# 2	89	3 1/2"	6,0	10
05134806001	040954	# 2	152	6"	6,0	10
05060170001	030306	# 3	50	2"	6,0	10
05060184001	032805	# 3	70	2 3/4"	6,0	10
05134802001	040961	# 3	89	3 1/2"	6,0	10
05134807001	040978	# 3	152	6"	6,0	10
05060175001	030313	# 4	50	2"	8,0	10

868/4 Z Inserti per incavo quadro - self-service



Code	EAN		
05073076001	202703	868/4 Square-Plus 2x # 1x50	5
05073077001	202697	868/4 Square-Plus 2x # 2x50	5

868/4 V Inseri per incavo quadro

Con funzione di ritegno.

868/4 V Inseri per incavo quadro



	EAN						
Code	4013288		mm		mm		
05060300001	169211	# 1	50	2"	4,5		10
05060297001	169198	# 1	89	3 1/2"	4,5		10
05060301001	113610	# 2	50	2"	6,0		10
05060302001	113627	# 2	70	2 3/4"	6,0		10
05060303001	113634	# 2	89	3 1/2"	6,0		10
05060304001	113641	# 2	152	6"	6,0		10
05060296001	169181	# 3	50	2"	6,0		10
05060298001	169204	# 3	89	3 1/2"	6,0		10

Inseri rivestiti di diamanti

Minuscole particelle di diamanti sulla punta dell'utensile si accoppiano perfettamente con la vite

Posizionamento perfetto dell'inserto nella testa della vite

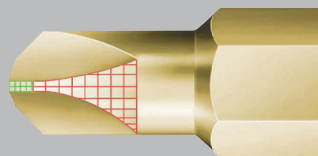

Inseri con vantaggio Mplus per una coppia di rottura e una durata maggiori, rivestimento con particelle di diamanti per un accoppiamento perfetto con la vite.

871/1 DC Insetti TORQ-SET® Mplus



	EAN							
Code	4013288			mm		mm		
05066638001	099525	4		25	1"	4,7		10
05066640001	033161	6		25	1"	4,7		10
05066642001	033178	8		25	1"	6,0		10
05066644001	033185	10		25	1"	6,0		10
05066646001	033192	--	1/4"	32	1 1/4"	11,0		10

871/1 Insetti TORQ-SET® Mplus

TORQ-SET® Mplus: I lati rafforzati rispetto al profilo TORQ-SET® tradizionale fanno aumentare la coppia di rottura del 70% prolungando così la durata dell'utensile.

Tenaci duri, per l'uso universale. Esagonale da 1/4", per porta-inseriti secondo DIN ISO 1173-D 6,3.

871/1 Insetti TORQ-SET® Mplus, 25 mm



	EAN							
Code	4013288			mm		mm		
05066618001	093073	0		25	1"	4,7		10
05066619001	041562	1		25	1"	4,7		10
05066620001	033086	2		25	1"	4,7		10
05066622001	033093	3		25	1"	4,7		10
05066624001	033109	4		25	1"	4,7		10
05066626001	033116	5		25	1"	4,7		10
05066628001	033123	6		25	1"	4,7		10
05066630001	033130	8		25	1"	6,0		10
05066632001	033147	10		25	1"	6,0		10
05066633001	037558	--	1/4"	25	1"	6,0		10

871/1 Insetti TORQ-SET® Mplus, 32 mm



	EAN							
Code	4013288			mm		mm		
05066634001	033154	1/4"		32	1 1/4"	11,0		10
05066635001	093011	5/16"		32	1 1/4"	11,0		10

871/4 DC Insetti TORQ-SET® Mplus

Inseri di alta qualità con vantaggio Mplus per una coppia di rottura e una durata maggiori, rivestimento con particelle di diamanti per un accoppiamento perfetto con la vite.

Esagonale da 1/4", per porta-inseriti secondo DIN ISO 1173-F 6,3.

871/4 DC Insetti TORQ-SET® Mplus



	EAN							
Code	4013288			mm				
05324901001	162984	2		50	2"			10
05066688001	099532	4		50	2"			10
05066690001	033345	6		50	2"			10
05066692001	033352	8		50	2"			10
05066694001	033369	10		50	2"			10
05066696001	033376	--	1/4"	50	2"			10



871/4 Insetti TORQ-SET® Mplus



	EAN						
Code	4013288			mm			
05066660001	033239	2		50	2"		10
05066683001	094469	2		89	3 1/2"		5
05066662001	033246	3		50	2"		10
05066684001	094476	3		89	3 1/2"		5
05066664001	033253	4		50	2"		10
05066685001	094483	4		89	3 1/2"		5
05066666001	033260	5		50	2"		10
05066668001	033277	6		50	2"		10
05066676001	033307	6		70	2 3/4"		5
05066686001	094490	6		89	3 1/2"		10
05066670001	033055	8		50	2"		10
05066678001	033314	8		70	2 3/4"		5
05066687001	094506	8		89	3 1/2"		10
05066672001	033284	10		50	2"		10
05066680001	033321	10		70	2 3/4"		5
05066682001	033338	10		89	3 1/2"		5
05066674001	033291	--	1/4"	50	2"		10
05221110001	035851	--	5/16"	50	2"		10

871/2 Insetti TORQ-SET® Mplus

Esagonale da 5/16", per porta-insetti secondo DIN ISO 1173-D 8.

871/2 Insetti TORQ-SET® Mplus



	EAN					
Code	4013288		mm			
05066654001	033208	1/4"	32	1 1/4"		5
05066656001	033215	5/16"	32	1 1/4"		5

875/1 Insetti TRI-WING®, 25 mm

Insetti di alta qualità per viti TRI-WING®. Tenaci duri, per l'uso universale. Esagonale da 1/4", per porta-insetti secondo DIN ISO 1173-D 6,3.

875/1 Insetti TRI-WING®, 25 mm



	EAN						
Code	4013288		mm		mm		
05066758001	093059	0	25	1"	4,7		10
05066760001	033482	1	25	1"	4,7		10
05066762001	033499	2	25	1"	4,7		10
05066764001	033505	3	25	1"	4,7		10
05066766001	033512	4	25	1"	6,2		10
05066768001	033529	5	25	1"	6,2		10

875/4 Insetti TRI-WING®

Tenaci duri, per l'uso universale. Esagonale da 1/4", per porta-insetti secondo DIN ISO 1173-F 6,3.



	EAN					
Code	4013288		mm			
05066785001	094605	1	89	3 1/2"		5
05066786001	094612	2	89	3 1/2"		5
05066787001	094629	3	89	3 1/2"		5
05066788001	094636	4	89	3 1/2"		5

860/1 Insetti XZN

Insetti di alta qualità per viti con impronta XZN. Tenaci duri, per l'uso universale. Esagonale da 1/4", per porta-insetti secondo DIN ISO 1173-D 6,3.

860/1 Insetti XZN



	EAN						
Code	4013288		mm		mm		
05066150001	034953	M 4	25	1"	4,17		10
05066155001	034960	M 5	25	1"	5,14		10
05066160001	034977	M 6	25	1"	-		10
05066165001	034984	M 8	25	1"	8,0		5
05066170001	034991	M 10	25	1"	10,0		5

872/9 Insetti Microstix®

Con attacco da 4 mm Halfmoon per l'attacco diretto all'avvitatore.

872/9 Insetti Microstix®



	EAN						
Code	4013288		mm	mm			
05066850001	179272	m	44	2,0	1 47/64"		10
05066851001	179296	00	44	2,0	1 47/64"		10
05066852001	179302	F	44	2,0	1 47/64"		10
05066853001	179319	0	44	2,0	1 47/64"		10
05066854001	179326	1	44	2,0	1 47/64"		10

857/1 Z Inserti per tenditori a vite

Inserti per tenditori a vite. Tenaci duri, per l'uso universale. Esagonale da 1/4" secondo DIN ISO 1173-D 6,3.

857/1 Z Inserti per tenditori a vite



	EAN	●●	⌈	⌋	∅		📦
Code	4013288		mm		mm		
05057150001	038609	4	25	1"	3,18		10
05057151001	038616	6	25	1"	4,32		10
05057152001	038623	8	25	1"	5,21		10
05057153001	038630	10	25	1"	6,10		10

857/4 Z Inserti per tenditori a vite

Tenaci duri, per l'uso universale. Esagonale da 1/4" secondo DIN ISO 1173-F 6,3.

857/4 Z Inserti per tenditori a vite



	EAN	●●	⌈	⌋	∅		📦
Code	4013288		mm		mm		
05057160001	094810	4	89	3 1/2"	3,18		5
05057161001	094827	6	89	3 1/2"	4,32		5
05057162001	094834	8	89	3 1/2"	5,21		5
05057163001	094841	10	89	3 1/2"	6,10		5

Kraftform Stainless - Acciaio Inox per evitare la ruggine

In acciaio inox per evitare la ruggine impropria.

Adatto a tutte le officine grazie al procedimento di tempratura sottovuoto a ghiaccio.

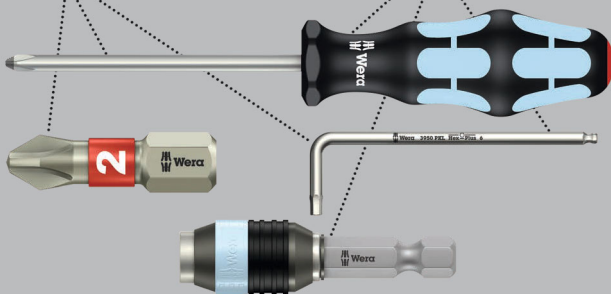

Bussola di alta qualità in acciaio inox per viti esagonali. In acciaio inox per evitare la formazione di ruggine impropria. Modello non magnetico con molla di ritegno. Esagonale da 1/4" per porta-inserti secondo DIN ISO 1173-F 6,3.

3869/4 Bussole, in acciaio inox



	EAN	●	●	⌈	∅		📦
Code	4013288			mm	mm		
05071222001	118127			7,0	50,0	12,5	5
05071223001	118257			8,0	50,0	14,0	5
05071224001	118141			10,0	50,0	16,0	5
05071225001	118158			13,0	50,0	19,5	5
05071228001	118189		3/8"		50,0	16,0	5

869/4 Bussole

Versione non magnetica. Esagonale da 1/4" per porta-inserti secondo DIN ISO 1173-F 6,3.

869/4 Bussole

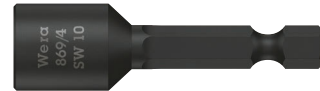

	EAN	●	●	⌈	∅		📦
Code	4013288			mm	mm		
05060400001	100948			5,5	50,0	11,0	5
05060272001	016546			5,5	65,0	9,0	5
05060401001	100955			6,0	50,0	11,0	5
05060274001	016553			6,0	65,0	11,0	5
05060402001	100962			7,0	50,0	11,0	5
05060276001	016560			7,0	65,0	11,0	5
05060403001	100979			8,0	50,0	12,5	5
05060278001	016577			8,0	65,0	12,5	5
05060404001	100986			9,0	50,0	14,0	5
05060280001	016584			9,0	65,0	14,0	5
05060405001	100993			10,0	50,0	14,0	5
05060282001	016591			10,0	65,0	14,0	5
05060406001	101006			11,0	50,0	16,0	5
05060281001	031327			11,0	65,0	16,0	5
05060407001	101013			12,0	50,0	18,0	5
05060283001	031334			12,0	65,0	18,0	5
05060408001	101020			13,0	50,0	18,0	5
05060284001	016607			13,0	65,0	19,0	5
05060409001	101037		1/4"		50,0	11,0	5
05060286001	016614		1/4"		65,0	11,0	5
05060410001	101044		5/16"		50,0	12,5	5
05060290001	016638		5/16"		65,0	12,5	5
05060411001	101051		3/8"		50,0	14,0	5
05060288001	016621		3/8"		65,0	14,0	5
05060412001	101068		7/16"		50,0	16,0	5



869/4 M Bussole, magnetiche



	EAN						
Code	4013288	mm		mm	mm		
05060420001	101075	5,5		50,0	11,0		5
05060210001	016652	5,5		65,0	11,0		5
05060421001	101082	6,0		50,0	11,0		5
05060215001	016669	6,0		65,0	11,0		5
05060422001	101099	7,0		50,0	11,0		5
05060220001	016676	7,0		65,0	11,0		5
05060423001	101105	8,0		50,0	12,5		5
05060225001	016683	8,0		65,0	12,5		5
05060424001	101112	9,0		50,0	14,0		5
05060230001	016690	9,0		65,0	14,0		5
05060425001	101129	10,0		50,0	14,0		5
05060235001	016706	10,0		65,0	14,0		5
05060426001	101136	11,0		50,0	16,0		5
05060237001	031501	11,0		65,0	16,0		5
05060427001	101143	12,0		50,0	18,0		5
05060238001	031495	12,0		65,0	17,0		5
05060428001	101150	13,0		50,0	18,0		5
05060240001	016713	13,0		65,0	19,0		5
05060429001	101167		1/4"	50,0	11,0		5
05060255001	016720		1/4"	65,0	11,0		5
05060430001	101174		5/16"	50,0	12,5		5
05060260001	016737		5/16"	65,0	12,5		5
05060431001	101181		3/8"	50,0	14,0		5
05060265001	016744		3/8"	65,0	14,0		5
05060432001	101198		7/16"	50,0	16,0		5

869/4 M Bussole, magnetiche, self-service



Code	EAN			
	4013288			
05073500001	105691		869/4 M 1x 5.5x50.0	3
05073501001	105707		869/4 M 1x 6.0x50.0	3
05073502001	106506		869/4 M 1x 7.0x50.0	3
05073503001	105714		869/4 M 1x 8.0x50.0	3
05073504001	105721		869/4 M 1x 9.0x50.0	3
05073505001	105738		869/4 M 1x 10.0x50.0	3
05073506001	105745		869/4 M 1x 11.0x50.0	3
05073507001	105752		869/4 M 1x 12.0x50.0	3
05073508001	105769		869/4 M 1x 13.0x50.0	3
05073509001	105776		869/4 M 1x 1/4"x50.0	3
05073510001	105783		869/4 M 1x 3/8"x50.0	3

869/4 M Set A, self-service



Code	EAN			
05073495001	144584		869/4 M 1x 7.0x50.0; 1x 8.0x50.0; 1x 10.0x50.0; 1x 12.0x50.0; 1x 13.0x50.0; 1x 1/4"x50.0; 1x 5/16"x50.0; 1x 3/8"x50.0	1

869/9 Bussole

Bussola metrica per viti esagonali. Versione non magnetica.
Con attacco da 4 mm Halfmoon per l'attacco diretto all'avvitatore.

869/9 Bussole



	EAN							
Code		mm	mm	mm				
05135224001	190505	2,5	44,0	5,0				10
05135225001	190499	3,0	44,0	5,0				10

879/4 Fissavite con filettatura interna

Utensile fissavite con filettatura interna per viti prigioniera e aste filettate. Esagonale da 1/4", per porta-inserti secondo DIN ISO 1173-F 6,3

879/4 Fissavite con filettatura interna



	EAN							
Code			mm		mm			
05135903001	035059	M8	50,0	2"	12,0			5
05135904001	035066	M10	50,0	2"	12,0			5





Porta-inserti e raccordi



Sistema Impaktor - Esigenze estreme all'utensile

Porta-inserti per avvitatori ad impatto con magnete ad anello

La tecnologia dei porta-inserti Impaktor

Durezza molto elevata
Durata straordinaria
Inserti diamantati

TriTorsion

Il porta-inserti per avvitatori ad impatto in acciaio inox

Porta-inserti Impaktor per assorbire i picchi d'impulsi. Speciale effetto di torsione grazie alla molla doppia di torsione. L'anello di ritegno garantisce l'alloggiamento sicuro dell'utensile nel porta-inserti.

Il magnete garantisce una tenuta sicura dell'inserto e della vite. Il porta-inserti Impaktor in acciaio inox con anello di ritegno e magnete resiste alle forti sollecitazioni, visto che non è costituito da piccoli componenti poco resistenti alle sollecitazioni meccaniche.

Soprattutto per uso nell'industria e per lavori di montaggio, ad es. con i robot avvitatori. Per inserti esagonali da 1/4" secondo DIN ISO 1173-C 6,3. Attacco: esagonale da 1/4", per avvitatori secondo DIN ISO 1173-F 6,3.

897/4 IMP Porta-inserti Impaktor con anello di ritegno e magnete



	EAN						
Code	4013288		mm				
05057675001	157805	1/4"	75	3"	1/4"		5

897/4 IMP R Porta-inserti Impaktor con magnete ad anello e anello di ritegno

Porta-inserti Impaktor con il suo magnete ad anello riesce a trattenere saldamente anche viti lunghe e pesanti; per inserire la vite in maniera veloce e sicura. Ideale anche per lavori a braccia alzate.

Il magnete può essere spostato indietro e disattivato qualora per esigenze particolari, ad es. per avvitiamenti su metallo, non si volesse utilizzarlo. Usato principalmente con l'avvitatore a batteria. Per inserti esagonali da 1/4" secondo DIN ISO 1173-C 6,3.

Attacco: esagonale da 1/4", per avvitatori con presa secondo DIN ISO 1173-F 6,3.

897/4 IMP R Porta-inserti Impaktor con magnete ad anello e anello di ritegno



	EAN						
Code	4013288		mm				
05057676001	157812	1/4"	75	3"	1/4"		5

897/4 IMP R Porta-inserti Impaktor con magnete ad anello e anello di ritegno, self-service



	EAN						
Code	4013288						
05073990001	157836					897/4 Impaktor R 1x 1/4"x75	3

Rapidaptor - Il miracolo di funzioni compatto

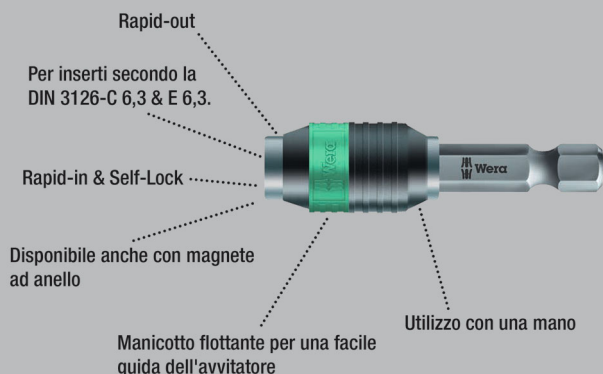

Porta-inserti universale per inserti esagonali da 1/4" secondo DIN ISO 1173-C 6,3 e E 6,3 (ISO 1173). Versione in acciaio inox per evitare la formazione di ruggine impropria.

La tecnologia Rapidaptor permette di inserire gli inserti anche senza azionare il manicotto. L'estrazione degli inserti avviene semplicemente spingendo in avanti il manicotto, per un cambio ultrarapido della lama, anche con una mano sola. Esagonale da 1/4", per avvitatori con attacco secondo DIN ISO 1173-F 6,3.

3888/4/1 K Porta-inserti universale Rapidaptor, in acciaio inox



	EAN							
Code	4013288		mm		mm			
05071100001	111487	1/4"	50	2"	1/4"	15,0		5

3888/4/1 K Porta-inserti universale Rapidaptor, in acciaio inox, self-service



Code	EAN							
05073616001	112170						3888/4/1 K 1x 1/4"x50	3

Sistema BiTorsion - elevata longevità

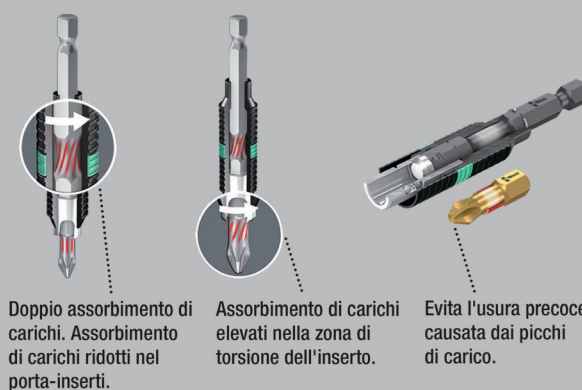

Porta-inserti universale per inserti esagonali da 1/4" secondo DIN ISO 1173-C 6,3 e E 6,3 (ISO 1173). I porta-inserti universali BiTorsion della Wera hanno una molla di torsione, che assorbe i picchi di carico ridotti durante gli avvitiamenti. L'uso insieme agli inserti BiTorsion con le loro zone di torsione fa sì che l'utensile duri più a lungo.

I porta-inserti BiTorsion della Wera possono essere utilizzati anche con inserti convenzionali. La tecnologia Rapidaptor permette di inserire gli inserti anche senza azionare il manicotto. L'estrazione degli inserti avviene semplicemente spingendo in avanti il manicotto, per un cambio ultrarapido della lama, anche con una mano sola. Esagonale da 1/4", per avvitatori con attacco secondo DIN ISO 1173-F 6,3.

897/4 R Porta-inserti universale BiTorsion



	EAN							
Code	4013288		mm		mm			
05053923001	095633	1/4"	75	3"	1/4"	15,0		5

897/4 R Porta-inserti universale BiTorsion, self-service



Code	EAN							
05073420001	099464						897/4 R 1x 1/4"x75	3

889/4/1 K Porta-inserti universale Rapidaptor

Porta-inserti universale Rapidaptor per inserti esagonali da 1/4" secondo DIN ISO 1173-C 6,3 e E 6,3 (ISO 1173). Il Rapidaptor permette di inserire gli inserti anche senza azionare il manicotto. L'estrazione degli inserti avviene semplicemente spingendo in avanti il manicotto, per un cambio ultrarapido della lama, anche con una mano sola.

Potente magnete permanente trattiene saldamente gli inserti. Esagonale da 1/4", per avvitatori con attacco secondo DIN ISO 1173-F 6,3.

889/4/1 K Porta-inserti universale Rapidaptor



	EAN							
Code	4013288		mm			mm		
05052502001	095626	1/4"	50	2"	1/4"	15,0		5

889/4/1 K Porta-inserti universale Rapidaptor, self-service



Code	EAN							
05073421001	099440						889/4/1 K 1x 1/4"x50	3

889/4/1 Porta-inserti universale Rapidaptor



	EAN							
Code	4013288		mm			mm		
05052503001	098016	1/4"	75	3"	1/4"	15,0		5

889/4 R Porta-inserti universale Rapidaptor



	EAN							
Code	4013288		mm			mm		
05052504001	101242	1/4"	100	4"	1/4"	15,0		2

888/4/1 K Porta-inserti universale Rapidaptor

- Modello non magnetico

888/4/1 K Porta-inserti universale Rapidaptor



	EAN							
Code	4013288		mm			mm		
05052500001	095619	1/4"	50	2"	1/4"	15,0		5

887/4 RR Porta-inserti universale Rapidaptor con anello magnetico

Porta-inserti universale Rapidaptor per inserti esagonali da 1/4" secondo DIN ISO 1173-C 6,3 e E 6,3 (ISO 1173). Il manicotto flottante magnetico riesce a trattenere anche viti lunghe e pesanti; il Rapidaptor permette di inserire gli inserti anche senza azionare il manicotto.

L'estrazione degli inserti avviene semplicemente spingendo in avanti il manicotto, per un cambio ultrarapido della lama, anche con una mano sola. Esagonale da 1/4", per avvitatori con attacco secondo DIN ISO 1173-F 6,3.

887/4 RR Porta-inserti universale Rapidaptor con anello magnetico



	EAN							
Code	4013288		mm			mm		
05052490001	104045	1/4"	57	2 1/4"	1/4"	16		5

887/4 RR Porta-inserti universale Rapidaptor con anello magnetico, self-service



Code	EAN							
05073511001	105790						887/4 RR 1x 1/4"x57	3

889/4/1 F Porta-inserti Rapidaptor con funzione a ruota libera per giravite dinamometrici con impugnatura a pistola

La funzione a ruota libera rende possibile un movimento di ritorno molto rapido senza il disagio di staccare nel serraggio destrorso. Adatto specialmente per l'impiego con i giravite dinamometrici Wera con impugnatura a pistola per un lavoro ergonomico e veloce. La tecnologia Rapidaptor permette l'inserimento di inserti anche senza l'attivazione della bussola. Per estrarre l'inserto è sufficiente spostare in avanti - cambio ultrarapido dell'inserto, anche con una sola mano.

- Evita il fastidioso riposizionamento durante l'avvitamento nel serraggio destrorso con i giravite dinamometrici Wera con impugnatura a pistola
- Lavoro veloce e poco affaticante grazie al precisa meccanica flottante
- Costruzione che non necessita di manutenzione con cuscinetto particolarmente sottile e stabile del migliore produttore
- Coppia max. di serraggio ammessa 10,0 Nm
- Attacco inserti con tecnologia Rapidaptor per cambio inserti ultrarapido, per inserti con codolo esagonale da 1/4" secondo DIN 3126, ISO 1173 forma C 6,3 e E 6,3 e attacco Wera serie 1 e 4

889/4/1 F Porta-inserti Rapidaptor con funzione a ruota libera per giravite dinamometrici con impugnatura a pistola



	EAN							
Code	4013288		mm			mm		
05052501001	217585	1/4"	64	2 33/64"	1/4"	16,5		5

894/4/1 K Porta-inserti universale

Porta-inserti universale per inserti esagonali da 1/4" secondo DIN ISO 1173-C 6,3.

Con pinza a cambio rapido per cambiare gli inserti in un batter d'occhio. Esagonale da 1/4", per avvitatori con attacco secondo DIN ISO 1173-F 6,3.

894/4/1 K Porta-inserti universale



	EAN							
Code	4013288		mm			mm		
05053522001	017512	1/4"	51	2"	1/4"	14,3		5

894/4/1 Porta-inserti universale



	EAN							
Code	4013288		mm			mm		
05053520001	017505	1/4"	75	3"	1/4"	14,3		5

895/4/1 K Porta-inserti universale

Porta-inserti universale per inserti esagonali da 1/4" secondo DIN ISO 1173-C 6,3. Con pinza a cambio rapido per cambiare gli inserti in un batter d'occhio.

Potente magnete permanente che trattiene saldamente gli inserti. Esagonale da 1/4", per avvitatori con attacco secondo DIN ISO 1173-F 6,3.

895/4/1 K Porta-inserti universale



	EAN							
Code	4013288		mm			mm		
05053872001	035158	1/4"	52	2"	1/4"	14,3		5

895/4/1 K Porta-inserti universale, self-service



	EAN							
Code	4013288							
05073318001	029195			895/4/1 K		1x 1/4"x52		3

895/4/1 Porta-inserti universale



	EAN							
Code	4013288		mm			mm		
05053870001	017574	1/4"	77	3"	1/4"	14,3		5

898/4 Porta-inserti combinato

Porta-inserti combinato per inserti con attacco da 4 mm Halfmoon (serie 9 della Wera) e con attacco da 4 mm HIOS (serie 21 della Wera); con pinza a cambio rapido; attacco esagonale da 1/4"; per avvitatori con attacco secondo DIN ISO 1173-F 6,3.

898/4 Porta-inserti combinato



	EAN						
Code	4013288	mm			mm		
0505150001	184177	50	2"	1/4"	10,0		5

898/9 Porta-inserti combinato

Per inserti con attacco da 4 mm Halfmoon (serie 9 della Wera) e con attacco da 4 mm HIOS (serie 21 della Wera); con pinza a cambio rapido; con attacco da 4 mm Halfmoon.

898/9 Porta-inserti combinato



	EAN						
Code	4013288	mm		mm			
05051501001	184184	50	2"	10,0			5

898/21 Porta-inserti combinato

Per inserti con attacco da 4 mm Halfmoon (serie 9 della Wera) e con attacco da 4 mm HIOS (serie 21 della Wera); con pinza a cambio rapido; con attacco da 4 mm HIOS.

898/21 Porta-inserti combinato



	EAN						
Code	4013288	mm		mm			
05051502001	184191	50	2"	10,0			5

890/4/1 Porta-inserti universale

Porta-inserti universale per inserti esagonali da 1/4" secondo DIN ISO 1173-C 6,3.

L'anello di ritegno trattiene l'utensile al meglio nel porta-inserti. Esagonale da 1/4", per avvitatori con attacco secondo DIN ISO 1173-F 6, 3.

890/4/1 Porta-inserti universale



	EAN							
Code	4013288		mm			mm		
05052575001	017239	1/4"	57	2 1/4"	1/4"	11,1		5

893/4/1 K Porta-inserti universale

Porta-inserti universale per inserti esagonali da 1/4" secondo DIN ISO 1173-C 6,3.

Manicotto in acciaio inox per un'elevata protezione contro la corrosione. Esagonale da 1/4", per avvitatori con attacco secondo DIN ISO 1173-F 6,3.

893/4/1 K Porta-inserti universale



	EAN							
Code	4013288		mm			mm		
05134480001	017468	1/4"	50	2"	1/4"	10,5		5

893/4/1 K Porta-inserti universale, self-service



Code	EAN				
05073401001	029133			893/4/1 K 1x 1/4"x50	3

899/3/1 Porta-inserti universale

Manicotto in acciaio inox per un'elevata protezione contro la corrosione. Potente magnete permanente che trattiene saldamente gli inserti.

Porta-inserti universale per inserti esagonali da 1/4" secondo DIN ISO 1173-C 6,3. Esagonale da 5,5 mm, per avvitatori con attacco secondo DIN ISO 1173-B 5,5.

899/3/1 Porta-inserti universale



	EAN							
Code	4013288		mm		mm	mm		
05053425001	017659	1/4"	72	2 3/4"	5,5	10,5		5

899/4/1 Porta-inserti universale

Manicotto in acciaio inox per un'elevata protezione contro la corrosione. L'anello di ritegno trattiene l'utensile al meglio nel porta-inserti. Potente magnete permanente che trattiene saldamente gli inserti.

Porta-inserti universale per inserti esagonali da 1/4" secondo DIN ISO 1173-C 6,3. Esagonale da 1/4", per avvitatori con attacco secondo DIN ISO 1173-F 6,3.

899/4/1 Porta-inserti universale



	EAN								
Code	4013288	Art.No.		mm			mm		
05053457001	017673	899/4/1 K	1/4"	50	2"	1/4"	10,5	5	
05053455001	017666	899/4/1 75	1/4"	75	3"	1/4"	10,5	5	
05053459001	036711	899/4/1 100	1/4"	100	4"	1/4"	10,5	5	
05053458001	036728	899/4/1 152	1/4"	152	6"	1/4"	10,5	5	

899/4/1 Porta-inserti universale, self-service



Code	EAN							
	4013288							
05347100001	095268			899/4/1	1x 1/4"x50			3
05073357001	029720			899/4/1	1x 1/4"x75			3
05134398001	099907			899/4/1	1x 1/4"x152			3

899/4/1 S Porta-inserti universale, con forte anello di tenuta

L'anello di ritegno trattiene l'utensile al meglio nel porta-inserti. Potente magnete permanente che trattiene saldamente gli inserti.

Porta-inserti universale per inserti esagonali da 1/4" secondo DIN ISO 1173-C 6,3. Esagonale da 1/4", per avvitatori secondo DIN ISO 1173-F 6,3.

899/4/1 S Porta-inserti universale, con forte anello di tenuta



	EAN							
Code	4013288		mm			mm		
05160976001	105271	1/4"	50	2"	1/4"	10,5		5
05160924001	105264	1/4"	75	3"	1/4"	10,5		5
05160977001	105288	1/4"	100	4"	1/4"	10,5		5
05160979001	105301	1/4"	200	8"	1/4"	10,5		1
05160981001	105325	1/4"	300	12"	1/4"	10,5		1

899/14/1 Porta-inserti universale

Attacco: SDS plus.

899/14/1 Porta-inserti universale, self-service



Code	EAN						
	4013288						
05134397001	099891			899/14/1	1x 1/4"x79		3

881/4/1 SB Porta-inserti con limitazione della profondità di avvitamento conf., self-service

Nella costruzione di terrazze le viti devono annegare a filo uniformemente nelle tavole di legno.

Il porta-inserti 881/4/1 con limitazione della profondità di avvitamento e anello in feltro assicura una profondità di svasatura uniforme e protegge le superfici da graffi. Inclusi 2 anelli in feltro di ricambio.

- Porta-inserti per l'annegamento a filo uniforme delle teste delle viti nelle tavole di legno nella costruzione terrazze
- Con limitazione variabile della profondità di avvitamento regolabile
- Anello in feltro (ricambio) impedisce graffi sulle superfici del pavimento
- Già inclusi: 2 anelli in feltro di ricambio

881/4/1 SB Porta-inserti con limitazione della profondità di avvitamento conf., self-service



Code	EAN								
05130002001	4013288 219282								1
				881/4/1					
				1x 1/4"x90 ¹⁾					
				9201					
				2x 27,0					

¹⁾ Il Kit di ricambio con 5 anelli in feltro può essere ordinato con il codice 05130003001.

9200 Kit di ricambio anelli in feltro per porta-inserti 881/4/1

- 5 anelli in feltro di ricambio per porta-inserti 881/4/1 SB con limitazione della profondità di avvitamento variabile.
- Anelli in feltro per impedire graffi sulle superfici dei pavimenti.

9200 Kit di ricambio anelli in feltro per porta-inserti 881/4/1



Code	EAN								
05130003001	4013288 219299								1
				9201					
				5x 27,0					

896/4/1 Porta-inserti con battuta, self-service

Battuta in alluminio, da usare con l'avvitatore o con il trapano elettronico. La profondità dell'avvitamento può essere regolata in continuo; 9 inserti per cartongesso con codolo adattato; lunghezza 25 mm.

896/4/1 Porta-inserti con battuta, self-service



Code	EAN								
05073210001	4013288 178725			896/4/1					1
				1x 1/4"x50					

870/1 Gambo (raccordo)

Gambo per bussole. Innesto: quadro da 1/4". Attacco esagonale da 1/4".

870/1 Gambo (raccordo)



Code	EAN								
05136000001 ¹⁾	4013288 016997	1/4"	25	1"	1/4"				5

¹⁾ Con sfera; per bussole manuali

870/4 Gambo (raccordo)

Gambo per bussole manuali. Con sfera. Innesto: Quadro. Attacco: esagonale da 1/4".

870/4 Gambo (raccordo)



Code	EAN								
05311517001 ¹⁾	4013288 098214	1/4"	50	2"	1/4"				10
05138006001 ¹⁾	4013288 233387	1/4"	72	2"	2 53/64"				10

¹⁾ Con sfera; per bussole manuali

870/4 Gambo (raccordo), self-service



Code	EAN			
05134399001	099914	870/4 A	1x 1/4"x1/4"x50 ¹⁾	3
05073985001	233271	870/4 A	1x 1/4"x1/2"x72 ¹⁾	3

¹⁾ Con sfera; per bussole manuali

870/2 Gambo (raccordo)

Gambo per bussole da usare con l'avvitatore, con attacco quadro; attacco esagonale da 5/16".

870/2 Gambo (raccordo)



Code	EAN	□	□	□	□	□	□
05136001001 ¹⁾	184245	3/8"	30	1 3/16"	5/16"		5
05136002001 ¹⁾	184269	1/2"	35	1 3/8"	5/16"		5

¹⁾ Con sfera; per bussole manuali

870/4 Gambo (raccordo)

Gambo (adattatore) per bussole quadre per avvitatori. Attacco esagonale da 1/4".

870/4 Gambo (raccordo)



Code	EAN	□	□	□	□	□	□
05050205001 ¹⁾	017055	1/4"	50	2"	1/4"		5
05050210001 ¹⁾	017062	1/4"	100	4"	1/4"		5
05050215001 ¹⁾	017079	3/8"	50	2"	1/4"		5
05050220001 ¹⁾	017086	3/8"	100	4"	1/4"		5

¹⁾ Attacco a spinotto; per bussole automatiche

870/4/7 Kit A, self-service



Code	EAN			
05073200001	139115	870/4	1x 1/4"x50 ¹⁾ ; 1x 3/8"x50 ¹⁾	1
		870/7	1x 1/2"x75 ¹⁾	

¹⁾ Attacco a spinotto; per bussole automatiche

870/14 Raccordo

Gambo (adattatore) per bussole quadre per avvitatori. Attacco: SDS plus.

870/14 Raccordo



Code	EAN	□	□	□	□	□	□
05050650001 ¹⁾	017208	1/4"	70	2 3/4"			5

¹⁾ Attacco a spinotto; per bussole automatiche

870/7 Gambo (raccordo)

Gambo (adattatore) per bussole quadre per avvitatori. Esagonale da 7/16", per avvitatori con attacco secondo DIN ISO 1173-F 11,2.

870/7 Gambo (raccordo)



Code	EAN	□	□	□	□	□	□
05050510001 ¹⁾	017178	1/2"	75	3"	7/16"		5

¹⁾ Attacco a spinotto; per bussole automatiche

781 A 1/4" Raccordi

Raccordo da 1/4" incavo quadro a 3/8" (1/2") quadro. Per l'uso manuale e automatico (non con avvitatore a percussione), con scanalatura per la sfera di fermo, zigrinatura all'estremità posteriore per una maggiore maneggevolezza durante l'uso manuale; cromo-vanadio, cromato opaco.

- Con attacco quadro cavo da 1/4"
- Con fissaggio bussola più sicuro
- Al cromo vanadio per una elevata capacità di carico

781 A 1/4" Raccordi



Code	EAN	Art.No.	mm	mm	mm	mm	mm
05042670001	221193	781 A/B	3/8"	25,2	1"	1/4"	1
05042671001	221209	781 A/C	1/2"	36,0	1 27/64"	1/4"	1

781 B 3/8" Raccordi

Raccordo da 3/8" incavo quadro a 1/4" (1/2") quadro. Per l'uso manuale e automatico (non con avvitatore a percussione), con scanalatura per la sfera di fermo, zigrinatura all'estremità posteriore per una maggiore maneggevolezza durante l'uso manuale; cromo-vanadio, cromato opaco.

- Con attacco quadro cavo da 3/8"
- Con fissaggio bussola più sicuro
- Al cromo vanadio per una elevata capacità di carico

781 B 3/8" Raccordi



Code	EAN	Art.No.	mm	mm	mm	mm	mm
05042672001	221247	781 B/A	1/4"	27,0	1 1/16"	3/8"	1
05042673001	221056	781 B/C	1/2"	36,0	1 27/64"	3/8"	1

781 C 1/2" Raccordo

Raccordo da 1/2" incavo quadro a 3/8" quadro. Per l'uso manuale e automatico (non con avvitatore a percussione), con scanalatura per la sfera di fermo, zigrinatura all'estremità posteriore per una maggiore maneggevolezza durante l'uso manuale; cromo-vanadio, cromato opaco.

- Con attacco quadro cavo 1/2"
- Con fissaggio bussola più sicuro
- Al cromo vanadio per una elevata capacità di carico

781 C 1/2" Raccordo



Code	EAN	Art.No.	mm	mm	mm	mm	mm
05042674001	221216	781 C/B	3/8"	35,5	1 25/64"	1/2"	1

781/5 Set 1

Robusto cinturino tessile (Belt) con 5 raccordi: 781 A: 1/4" - attacco quadro femmina per inserti bussola quadri con sfera di bloccaggio da 3/8" - e 1/2"; 781 B: 3/8"-attacco quadro femmina per inserti bussola quadri con sfera di bloccaggio da 1/4" - e 1/2"; 781 C: 1/2"-attacco quadro femmina per inserti bussola quadri con sfera di bloccaggio da 3/8".

- Assortimento con 5 raccordi (adattatori) per chiavi bussola
- Con fissaggio bussola più sicuro
- Con attacco quadro cavo
- Con attacco quadro
- Al cromo vanadio per una elevata capacità di carico

781/5 Set 1



Code	EAN	mm	mm	mm	mm	mm	mm
05042680001	221223						1
		<input checked="" type="checkbox"/> 781 A 1x 781 A/B, 3/8"x25,2x1/4"; 1x 781 A/C, 1/2"x36,0x1/4"					
		<input checked="" type="checkbox"/> 781 B 1x 781 B/A, 1/4"x27,0x3/8"; 1x 781 B/C, 1/2"x36,0x3/8"					
		<input checked="" type="checkbox"/> 781 C 1x 781 C/B, 3/8"x35,5x1/2"					
		Belt 781 0/5 1x 45,0x210,0					

784 A Raccordi 1/4" con cambio rapido Wera

Adattatore da quadro ad esagonale.

Con pinza a cambio rapido per un cambio ultrarapido degli inserti. Per inserti esagonali da 1/4" secondo DIN ISO 1173-C 6,3.

Con attacco quadro femmina da 1/4".

784 A Raccordi 1/4" con cambio rapido Wera



	EAN						
Code	4013288	Art.No.		mm			
05042750001	008022	784 A/1	1/4"	30	1 3/16"	1/4"	5

784 B Raccordi 3/8" con cambio rapido Wera



	EAN						
Code	4013288	Art.No.		mm			
05042755001	008039	784 B/1	1/4"	43	1 5/8"	3/8"	5
05042765001	008046	784 B/2	5/16"	50	2"	3/8"	5

784 C Raccordi 1/2" con cambio rapido Wera



	EAN						
Code	4013288	Art.No.		mm			
05042760001	008053	784 C/1	1/4"	50	2"	1/2"	5
05042768001	008060	784 C/2	5/16"	50	2"	1/2"	5

780 A Raccordo 1/4"

Adattatore da quadro ad esagonale. Per inserti esagonali da 1/4" secondo DIN ISO 1173-C 6,3.

Con attacco quadro femmina da 1/4".

780 A Raccordo 1/4"



	EAN						
Code	4013288	Art.No.		mm			
05042605001	007940	780 A/1	1/4"	25	1"	1/4"	5

780 B Raccordi 3/8"



	EAN						
Code	4013288	Art.No.		mm			
05042655001	007971	780 B/1	1/4"	30	1 3/16"	3/8"	5
05344511001 ¹⁾	113450	780 B/1-S	1/4"	30	1 3/16"	3/8"	5
05042665001	007988	780 B/2	5/16"	30	1 3/16"	3/8"	5
05344512001 ¹⁾	113467	780 B/2-S	5/16"	30	1 3/16"	3/8"	5

¹⁾S = extra forte

780 C Raccordi 1/2"



	EAN						
Code	4013288	Art.No.		mm			
05042705001	007995	780 C/1	1/4"	35	1 3/8"	1/2"	5
05344513001	113474	780 C/1-S	1/4"	35	1 3/8"	1/2"	5
05042715001	008008	780 C/2	5/16"	35	1 3/8"	1/2"	5
05344514001 ¹⁾	113481	780 C/2-S	5/16"	35	1 3/8"	1/2"	5

¹⁾S = extra forte



Tool-Check PLUS

Wera

Wera
Be a Tool Pro.

5.5 6 7 8 10 12 13

Assortimenti di inserti



Sistema Impaktor - Esigenze estreme all'utensile

Porta-inserti per avvitatori ad impatto con magnete ad anello

La tecnologia dei porta-inserti Impaktor

Durezza molto elevata
Durata straordinaria
Inserti diamantati

TriTorsion

Il porta-inserti per avvitatori ad impatto in acciaio inox

La tecnologia Impaktor per avvitatori ad impatto, sfruttando a pieno le caratteristiche del materiale e grazie alle sue geometrie fatte su misura fa sì che l'utensile raggiunga una durata straordinaria anche in presenza di forti sollecitazioni; adatto in particolar modo per l'uso con gli avvitatori ad impatto / a percussione attualmente sul mercato.

Il rivestimento ruvido di diamanti, grazie all'elevata resistenza di attrito, riduce il rischio che l'utensile scivoli dalla vite. Con il trova-utensili "take it easy" con codice cromatico e scritte ben leggibili, i profili e le dimensioni degli inserti sono facilmente riconoscibili. I Bit-Check multicomponente convince grazie al suo peso ridotto e alla massima compattezza.

Il materiale morbido nella parte inferiore del Bit-Check garantisce una tenuta sicura degli inserti e allo stesso tempo una loro facile rimozione.

Bit-Check 30 Impaktor 1

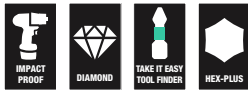

Code	EAN		
05057690001	4013288 156778		1
		<ul style="list-style-type: none"> ● 897/4 Impaktor R 1x 1/4"x75 ⊕ 851/1 IMP DC 2x PH 1x25; 3x PH 2x25; 2x PH 3x25 ⊕ 855/1 IMP DC 2x PZ 1x25; 3x PZ 2x25; 2x PZ 3x25 ⊕ 867/1 IMP DC 1x TX 10x25; 1x TX 15x25; 2x TX 20x25; 3x TX 25x25; 2x TX 30x25; 2x TX 40x25 ○ 840/1 IMP DC 1x 3,0x25; 1x 4,0x25; 1x 5,0x25; 1x 6,0x25 	

Bit-Check 30 Impaktor 2

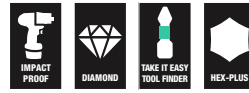

Code	EAN		
05057697001	4013288 203946		1
		<ul style="list-style-type: none"> ● 897/4 Impaktor 1x 1/4"x75 ⊕ 851/1 IMP DC 2x PH 1x25; 3x PH 2x25; 2x PH 3x25 ⊕ 855/1 IMP DC 2x PZ 1x25; 3x PZ 2x25; 2x PZ 3x25 ⊕ 867/1 IMP DC 1x TX 10x25; 1x TX 15x25; 2x TX 20x25; 3x TX 25x25; 2x TX 30x25; 2x TX 40x25 ○ 840/1 IMP DC 1x 3,0x25; 1x 4,0x25; 1x 5,0x25; 1x 6,0x25 	

Bit-Check 10 Impaktor 1



Code	EAN		
05057680001	4013288 156785		10
		<ul style="list-style-type: none"> ● 897/4 Impaktor R 1x 1/4"x75 ⊕ 851/1 IMP DC 1x PH 2x25; 1x PH 3x25 ⊕ 855/1 IMP DC 1x PZ 2x25; 1x PZ 3x25 ⊕ 867/1 IMP DC 1x TX 20x25; 1x TX 25x25; 1x TX 30x25 ○ 840/1 IMP DC 1x 4,0x25; 1x 5,0x25 	

Bit-Check 10 Impaktor 1, self-service



Code	EAN			
05073980001	4013288 158574			

Bit-Check 10 Impaktor 2



Code	EAN			
05057682001	4013288 156792			

Bit-Check 10 Impaktor 3



Code	EAN			
05057683001	4013288 156761			

Bit-Check 10 Impaktor 4



Code	EAN			
05057417001	4013288 180148			

Bit-Check 10 PZ Impaktor 1



Code	EAN			
05057684001	4013288 157829			

Bit-Check 10 TX Impaktor 1



Code	EAN			
05057688001	4013288 163394			

Bit-Check 6 Impaktor 1



Code	EAN		
	4013288		
05057695001	157751		10
		+	851/4 IMP DC 1x PH 2x50; 1x PH 3x50
		+	855/4 IMP DC 1x PZ 2x50; 1x PZ 3x50
		+	867/4 IMP DC 1x TX 25x50; 1x TX 30x50

Bit-Check 6 Impaktor 1, self-service



Code	EAN		
	4013288		
05073890001	158635		1
		+	851/4 IMP DC 1x PH 2x50; 1x PH 3x50
		+	855/4 IMP DC 1x PZ 2x50; 1x PZ 3x50
		+	867/4 IMP DC 1x TX 25x50; 1x TX 30x50

Bit-Check 6 PH Impaktor 1



Code	EAN		
	4013288		
05057691001	157713		20
		+	851/4 IMP DC 4x PH 2x50; 2x PH 3x50

Bit-Check 6 PZ Impaktor 1



Code	EAN		
	4013288		
05057692001	157737		20
		+	855/4 IMP DC 4x PZ 2x50; 2x PZ 3x50

Bit-Check 6 TX Impaktor 1



Code	EAN		
	4013288		
05057693001	157744		20
		+	867/4 IMP DC 2x TX 20x50; 2x TX 25x50; 1x TX 30x50; 1x TX 40x50

Kraftform Stainless - Acciaio Inox per evitare la ruggine

In acciaio inox per evitare la ruggine impropria.

Adatto a tutte le officine grazie al procedimento di tempra sotto vuoto a ghiaccio.

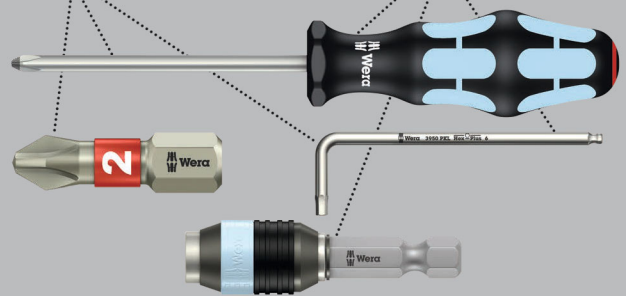

Bit-Check da sistemare anche in posizione verticale con inserti in acciaio inox di alta qualità. Gli utensili della Wera in acciaio inox sono realizzati in acciaio inox per evitare la formazione di ruggine impropria, brutta da vedere. Il Bit-Check multicomponente convince grazie al suo peso ridotto e alla massima compattezza. Il materiale morbido nella parte inferiore del Bit-Check garantisce una tenuta sicura degli inserti e allo stesso tempo una loro facile rimozione.

Con il trova-utensili "take it easy" con codice cromatico e scritte ben leggibili, i profili e le dimensioni degli inserti sono facilmente riconoscibili.

Bit-Check 30 Stainless 1



Code	EAN			
05071109001	4013288 115126			1
		●	3888/4/1 K 1x 1/4"x50	
		+	3851/1 TS PH 1x PH 1x25; 3x PH 2x25; 1x PH 3x25	
		+	3855/1 TS PZ 2x PZ 1x25; 3x PZ 2x25; 1x PZ 3x25	
		✦	3867/1 TS TORX® 2x TX 10x25; 2x TX 15x25; 3x TX 20x25; 3x TX 25x25; 2x TX 30x25; 1x TX 40x25	
		○	3840/1 TS 1x 2,5x25; 1x 3,0x25; 1x 4,0x25; 1x 5,0x25; 1x 5,5x25 ¹⁾	

¹⁾Senza zona di torsione

Bit-Check 10 Stainless 1



Code	EAN			
05071110001	4013288 111494			10
		●	3888/4/1 K 1x 1/4"x50	
		+	3851/1 TS PH 1x PH 2x25	
		+	3855/1 TS PZ 1x PZ 1x25; 2x PZ 2x25	
		✦	3867/1 TS TORX® 1x TX 10x25; 1x TX 15x25; 1x TX 20x25; 1x TX 25x25; 1x TX 30x25	

Bit-Check 10 Stainless 1, self-service



Code	EAN			
05073630001	4013288 112163			1
		●	3888/4/1 K 1x 1/4"x50	
		+	3851/1 TS PH 1x PH 2x25	
		+	3855/1 TS PZ 1x PZ 1x25; 2x PZ 2x25	
		✦	3867/1 TS TORX® 1x TX 10x25; 1x TX 15x25; 1x TX 20x25; 1x TX 25x25; 1x TX 30x25	

Bit-Check 6 Stainless 1, self-service

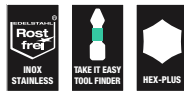

Code	EAN			
05073634001	4013288 164636			1
		+	3855/4 2x PZ 2x50	
		✦	3867/4 TORX® 1x TX 20x50; 2x TX 25x50	
		○	3840/4 Hex-Plus 1x 5.5x50	



Sistema BiTorsion - elevata longevità

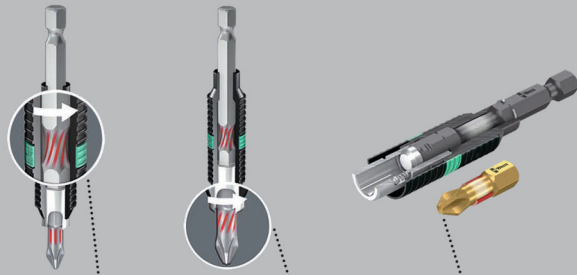

Doppio assorbimento di carichi. Assorbimento di carichi ridotti nel porta-inserti.

Assorbimento di carichi elevati nella zona di torsione dell'inserto.

Evita l'usura precoce causata dai picchi di carico.

Bit-Safe 61 BiTorsion 1

Resistente borsa in materiale tessile con inserti e porta-inserti, 61 pz. 49 inserti BiTorsion, inserti che durano a lungo, nella versione con rivestimento di particelle di diamanti (BDC) per un accoppiamento perfetto con la vite, tenaci duri (BTZ), per l'uso universale, extra duri (BTH); 11 inserti, tenaci duri (Z), per l'uso universale.

1 porta-inserti universale 889/4/1 K con pinza a cambio rapido con attacco diretto all'avvitatore o per utilizzarlo nel portapunta del trapano elettronico.

Con il trova-utensili Take it easy con codice cromatico e scritte ben leggibili, i profili e le dimensioni degli inserti sono facilmente riconoscibili.

La borsa in materiale tessile garantisce all'utente un'elevata mobilità anche in poco spazio. Peso ridotto per un trasporto più facile. La robusta borsa in materiale tessile non graffia le superfici delicate e supera anche il test in caso di caduta con tutti gli utensili all'interno.

Bit-Safe 61 BiTorsion 1



Code	EAN		
05057441001	4013288 179937		1
		● ○ 889/4/1 K 1x 1/4"x50	
		⊕ 851/1 BDC PH 1x PH 1x25; 2x PH 2x25; 1x PH 3x25	
		⊕ 851/1 BTZ PH 2x PH 1x25; 8x PH 2x25; 1x PH 3x25	
		⊕ 855/1 BDC PZ 1x PZ 1x25; 2x PZ 2x25; 1x PZ 3x25	
		⊕ 855/1 BTH PZ 2x PZ 1x25; 8x PZ 2x25; 1x PZ 3x25	
		⊕ 867/1 TORX® BTZ 3x TX 10x25; 2x TX 15x25; 4x TX 20x25; 4x TX 25x25; 2x TX 30x25; 1x TX 40x25	
		● ○ 800/1 BDC 1x 0,8x5,5x25; 1x 1,0x5,5x25; 1x 1,2x6,5x25	
		○ 840/1 BTZ Hex-Plus 3x 2,5x25; 3x 3,0x25; 3x 4,0x25; 2x 5,0x25	
		Nastro autoaderente 120 1x 50,0x120,0	

Bit-Checks BiTorsion

Inseri BiTorsion con zona di torsione che, durante i picchi di carico, assorbe l'energia cinetica. In questo modo l'utensile dura di più. Con porta-inseri adatto per una durata maggiore.

Il Bit-Check multicomponente convince grazie al suo peso ridotto e alla massima compattezza. Il materiale morbido nella parte inferiore del Bit-Check garantisce una tenuta sicura degli inserti e allo stesso tempo una loro facile rimozione.

Con il trova-utensili "take it easy" con codice cromatico e scritte ben leggibili, i profili e le dimensioni degli inserti sono facilmente riconoscibili.

Bit-Check 30 BiTorsion 1



Code	EAN			
05057430001	4013288 179821			1
		●○	889/4/1 K 1x 1/4"x50	
		+	851/1 BTZ PH 2x PH 1x25; 5x PH 2x25; 2x PH 3x25	
		+	855/1 BTZ PZ 2x PZ 1x25; 6x PZ 2x25; 2x PZ 3x25	
		✳	867/1 TORX® BTZ 1x TX 10x25; 2x TX 15x25; 2x TX 20x25; 2x TX 25x25; 2x TX 30x25; 1x TX 40x25	

Bit-Check 12 BiTorsion 1



Code	EAN			
05057420001	4013288 179869			10
		●○	889/4/1 K 1x 1/4"x50	
		+	851/1 BTZ PH 1x PH 1x25; 2x PH 2x25	
		+	855/1 BTZ PZ 1x PZ 1x25; 2x PZ 2x25	
		✳	867/1 TORX® BTZ 1x TX 10x25; 1x TX 15x25; 1x TX 20x25; 1x TX 25x25; 1x TX 30x25	

Bit-Check 12 BiTorsion 1 SB, self-service

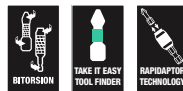

Code	EAN			
05136385001	4013288 213969			1
		●○	889/4/1 K 1x 1/4"x50	
		+	851/1 BTZ PH 1x PH 1x25; 2x PH 2x25	
		+	855/1 BTZ PZ 1x PZ 1x25; 2x PZ 2x25	
		✳	867/1 TORX® BTZ 1x TX 10x25; 1x TX 15x25; 1x TX 20x25; 1x TX 25x25; 1x TX 30x25	



Bit-Check 10 BiTorsion 1



Code	EAN		
05056374001	4013288 095688		10
		● 897/4 R 1x 1/4"x75	
		⊕ 851/1 BTZ PH 1x PH 1x25; 1x PH 2x25; 1x PH 3x25	
		⊕ 855/1 BTZ PZ 1x PZ 1x25; 1x PZ 2x25; 1x PZ 3x25	
		⊖ 800/1 BTZ 1x 0,8x5,5x25; 1x 1,0x5,5x25; 1x 1,2x6,5x25	

Bit-Check 10 BiTorsion 3 SB, self-service



Code	EAN		
05073418001	4013288 128157		1
		● 897/4 R 1x 1/4"x75	
		⊕ 851/1 BTZ PH 1x PH 2x25	
		⊕ 855/1 BTZ PZ 1x PZ 1x25; 1x PZ 2x25; 1x PZ 3x25	
		⊕ 867/1 TORX® BTZ 1x TX 10x25; 1x TX 15x25; 1x TX 20x25; 1x TX 25x25; 1x TX 30x25	

Bit-Check 10 PZ BiTorsion 2



Code	EAN		
05347153001	4013288 107152		10
		● 897/4 R 1x 1/4"x75	
		⊕ 855/1 BTH PZ 1x PZ 1x25; 7x PZ 2x25; 1x PZ 3x25	

Inserti rivestiti di diamanti

Minuscole particelle di diamanti sulla punta dell'utensile si accoppiano perfettamente con la vite

Posizionamento perfetto dell'inserto nella testa della vite

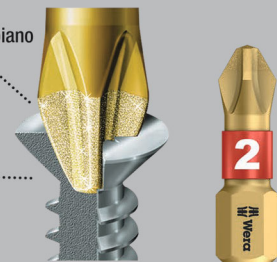

Inserti con minuscole particelle di diamanti sulla punta dell'inserto. Queste particelle assicurano che la vite non cada, riducendo la forza di pressione e il pericolo di scivolamento. Inserti BiTorsion con zona di torsione che, durante i picchi di carico, assorbe l'energia cinetica.

In questo modo l'utensile dura di più. Il Bit-Check multicomponente convince grazie al suo peso ridotto e alla massima compattezza.

Il materiale morbido nella parte inferiore del Bit-Check garantisce una tenuta sicura degli inserti e allo stesso tempo una loro facile rimozione.

Con il trova-utensili "take it easy" con codice cromatico e scritte ben leggibili, i profili e le dimensioni degli inserti sono facilmente riconoscibili.

Bit-Check 30 Diamond 1



Code	EAN			
	4013288			
05057431001	179814			1
			889/4/1 K 1x 1/4"x50	
			851/1 BDC PH 2x PH 1x25; 4x PH 2x25; 1x PH 3x25	
			855/1 BDC PZ 2x PZ 1x25; 4x PZ 2x25; 1x PZ 3x25	
			867/1 TORX® BDC 2x TX 10x25; 2x TX 15x25; 3x TX 20x25; 3x TX 25x25; 1x TX 30x25; 1x TX 40x25	
			800/1 BDC 1x 0,8x5,5x25; 1x 1,0x5,5x25; 1x 1,2x6,5x25	

Bit-Check 12 Diamond 1



Code	EAN			
	4013288			
05057421001	180025			10
			889/4/1 K 1x 1/4"x50	
			851/1 BDC PH 1x PH 1x25; 2x PH 2x25	
			855/1 BDC PZ 1x PZ 1x25; 2x PZ 2x25	
			867/1 TORX® BDC 1x TX 10x25; 1x TX 15x25; 1x TX 20x25; 1x TX 25x25; 1x TX 30x25	

Bit-Check 12 Diamond 1 SB, self-service



Code	EAN			
	4013288			
05136392001	213976		889/4/1 K 1x 1/4"x50	1
			851/1 BDC PH 1x PH 1x25; 2x PH 2x25	
			855/1 BDC PZ 1x PZ 1x25; 2x PZ 2x25	
			867/1 TORX® BDC 1x TX 10x25; 1x TX 15x25; 1x TX 20x25; 1x TX 25x25; 1x TX 30x25	

Bit-Check 7 Diamond 1



Code	EAN			
	4013288			
05057416001	179999			10
			889/4/1 K 1x 1/4"x50	
			851/1 BDC PH 1x PH 1x25; 1x PH 2x25	
			855/1 BDC PZ 1x PZ 1x25; 1x PZ 2x25	
			800/1 BDC 1x 1,0x5,5x25; 1x 1,2x6,5x25	



Bit-Check 7 Diamond 1, self-service

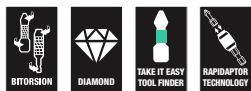

Code	EAN		
05073419001	183682	889/4/1 K 1x 1/4"x50	1
		851/1 BDC PH 1x PH 1x25; 1x PH 2x25	
		855/1 BDC PZ 1x PZ 1x25; 1x PZ 2x25	
		800/1 BDC 1x 1.0x5.5x25; 1x 1.2x6.5x25	

Bit-Check 7 PZ Diamond 1



Code	EAN		
05057412001	180001	889/4/1 K 1x 1/4"x50	10
		855/1 BDC PZ 2x PZ 1x25; 3x PZ 2x25; 1x PZ 3x25	

Bit-Check 7 TX Diamond 1



Code	EAN		
05057415001	180018	889/4/1 K 1x 1/4"x50	10
		867/1 TORX® BDC 1x TX 10x25; 1x TX 15x25; 1x TX 20x25; 1x TX 25x25; 1x TX 30x25; 1x TX 40x25	

Borse in materiale tessile



Bit-Safe 61 Universal 1

Ampio assortimento di 61 pz. nel robusto Bit-Safe. Consente di individuare rapidamente l'utensile giusto. Gli inserti che non vengono utilizzati possono essere rimessi nel Bit-Safe e non vanno persi. Consente di individuare velocemente l'utensile giusto. Con 1 porta-inserti universale con tecnologia Rapidaptor: permette di inserire gli inserti anche senza azionare il manicotto.

L'estrazione degli inserti avviene semplicemente spingendo in avanti il manicotto, per un cambio ultrarapido della lama, anche con una mano. Potente magnete permanente trattiene saldamente gli inserti. Con attacco diretto all'avvitatore o per utilizzarlo nel portapunta del trapano elettronico.

Bit-Safe 61 Universal 1



Code	EAN			
05057122001	4013288 100689			1
		● ○	889/4/1 K 1x 1/4"x50	
		+	851/1 TZ 3x PH 1x25; 10x PH 2x25; 2x PH 3x25	
		+	855/1 TZ 3x PZ 1x25; 10x PZ 2x25; 2x PZ 3x25	
		⊕	867/1 TZ TORX® 2x TX 10x25; 3x TX 15x25; 3x TX 20x25; 3x TX 25x25; 3x TX 30x25; 2x TX 40x25	
		◐	800/1 TZ 1x 0,6x4,5x25; 1x 1,0x5,5x25; 1x 1,2x6,5x25	
		○	840/1 Z 3x 2,5x25; 3x 3,0x25; 3x 4,0x25; 2x 5,0x25	
			Nastro autoaderente 120 1x 50,0x120,0	

Bit-Safe 43 Universal 1

43 pz. Resistente borsa in materiale tessile con inserti per l'uso universale. 1 porta-inserti universale 899/4/1 K manicotto in acciaio inox, anello di ritengo e potente magnete permanente con attacco diretto all'avvitatore o per utilizzarlo nel portapunta del trapano elettronico.

Bit-Safe 43 Universal 1



Code	EAN			
05057450001	4013288 179951			1
		● ○	899/4/1 1x 1/4"x50	
		+	851/1 Z 1x PH 2x25	
		+	851/4 TZ 1x PH 1x50; 2x PH 2x50	
		+	855/1 Z 2x PZ 1x25; 5x PZ 2x25; 2x PZ 3x25	
		⊕	855/4 TZ 1x PZ 1x50; 2x PZ 2x50	
		⊕	867/1 TORX® 3x TX 10x25; 4x TX 15x25; 4x TX 20x25; 4x TX 25x25; 4x TX 30x25; 1x TX 40x25	
		⊕	867/4 Z TORX® 1x TX 10x50; 1x TX 15x50; 1x TX 20x50; 1x TX 25x50; 1x TX 30x50; 1x TX 40x50	
			Nastro autoaderente 120 1x 50,0x120,0	



Bit-Check 30 Universal 1

29 inserti in pochissimo spazio. Per riporre ed estrarre gli inserti in maniera semplice.

Porta-inserti Rapidaptor per un cambio ultrarapido degli inserti. Con inserti per tutte le applicazioni.

Bit-Check 30 Universal 1



Code	EAN			
05056440001	115096			1
		●○ 889/4/1 K 1x 1/4"x50		
		⊕ 851/1 TZ PH 2x PH 1x25; 3x PH 2x25; 1x PH 3x25		
		⊕ 855/1 TH PZ 2x PZ 1x25; 3x PZ 2x25; 1x PZ 3x25		
		⊕ 867/1 TZ TORX® 1x TX 10x25; 1x TX 15x25; 1x TX 20x25; 1x TX 25x25; 1x TX 30x25; 1x TX 40x25		
		⊕ 867/1 Z TORX® B0 1x TX 10x25; 1x TX 15x25; 1x TX 20x25; 1x TX 25x25; 1x TX 30x25		
		◐ 800/1 TZ 1x 1,0x5,5x25		
		○ 840/1 Z Hex-Plus 1x 3,0x25; 1x 4,0x25; 1x 5,0x25; 1x 6,0x25; 1x 8,0x25		

Bit-Check 30 TX Universal 1

30 pz. Inserti tenace-duri, per l'impiego universale.

1 porta-inserti universale 899/4/1 K con attacco diretto all'avvitatore o per utilizzarlo nel portapunta del trapano elettronico. Compresi robusti inserti TORX®, per uso universale.

Bit-Check 30 TX Universal 1



Code	EAN			
05057908001	4013288 163820			10
		●○ 899/4/1 1x 1/4"x50		
		⊕ 867/1 TORX® 3x TX 10x25; 5x TX 15x25; 8x TX 20x25; 7x TX 25x25; 4x TX 30x25; 2x TX 40x25		

Bit-Check 30 TX Universal 1 SB



Code	EAN			
05057900001	4013288 229618			1
		●○ 899/4/1 1x 1/4"x50		
		⊕ 867/1 TORX® 3x TX 10x25; 5x TX 15x25; 8x TX 20x25; 7x TX 25x25; 4x TX 30x25; 2x TX 40x25		

Bit-Check 10 Universal 1

- Inserti tenace-duri, per l'impiego universale
- Porta-inserti universale con pinza a cambio rapido per cambiare gli inserti in un batter d'occhio

Bit-Check 10 Universal 1



Code	EAN		
05056161001	4013288 033772		10
		<ul style="list-style-type: none"> ● 895/4/1 K 1x 1/4"x52 ⊕ 851/1 TZ PH 1x PH 1x25; 1x PH 2x25; 1x PH 3x25 ⊕ 855/1 TZ PZ 1x PZ 1x25; 1x PZ 2x25; 1x PZ 3x25 ⊖ 800/1 TZ 1x 0,8x5,5x25; 1x 1,0x5,5x25; 1x 1,2x6,5x25 	

Bit-Check 10 Universal 2

- Inserti extra-duri
- Forma a torsione per prevenire l'usura precoce
- Porta-inserti universale con pinza a cambio rapido e potente magneti permanente

Bit-Check 10 Universal 2



Code	EAN		
05134200001	4013288 038821		10
		<ul style="list-style-type: none"> ● 895/4/1 K 1x 1/4"x52 ⊕ 855/1 TH PZ 1x PZ 1x25; 2x PZ 2x25 ⊕ 867/1 TORX® 1x TX 10x25; 1x TX 15x25; 1x TX 20x25; 1x TX 25x25; 1x TX 30x25; 1x TX 40x25 	

Bit-Check 10 Universal 3

- Inserti tenace-duri, per l'impiego universale
- Porta-inserti Rapidaptor per cambiare gli inserti velocemente

Bit-Check 10 Universal 3



Code	EAN		
05056375001	4013288 095695		10
		<ul style="list-style-type: none"> ● 889/4/1 K 1x 1/4"x50 ⊕ 851/1 TZ PH 1x PH 1x25; 1x PH 2x25; 1x PH 3x25 ⊕ 855/1 TZ PZ 1x PZ 1x25; 1x PZ 2x25; 1x PZ 3x25 ⊖ 800/1 TZ 1x 0,8x5,5x25; 1x 1,0x5,5x25; 1x 1,2x6,5x25 	

Bit-Check 10 Universal 3, self-service



Code	EAN		
05073410001	4013288 099495		1
		<ul style="list-style-type: none"> ● 889/4/1 K 1x 1/4"x50 ⊖ 800/1 TZ 1x 0,8x5,5x25; 1x 1,0x5,5x25; 1x 1,2x6,5x25 ⊕ 851/1 TZ PH 1x PH 1x25; 1x PH 2x25; 1x PH 3x25 ⊕ 855/1 TZ PZ 1x PZ 1x25; 1x PZ 2x25; 1x PZ 3x25 	



Bit-Check 10 Universal 4

- Inserti tenace-duri, per l'impiego universale
- Porta-inserti universale con bussola in acciaio inox, anello di ritegno e potente magnete permanente

Bit-Check 10 Universal 4



Code	EAN		
05056159001	4013288 033758		10
		● ○ 899/4/1 1x 1/4"x50	
		⊕ 851/1 TZ PH 1x PH 1x25; 1x PH 2x25; 1x PH 3x25	
		⊕ 855/1 TZ PZ 1x PZ 1x25; 1x PZ 2x25; 1x PZ 3x25	
		⊖ 800/1 TZ 1x 0,8x5,5x25; 1x 1,0x5,5x25; 1x 1,2x6,5x25	

Bit-Check 10 Universal 5, self-service

- Inserti tenace-duri, per l'impiego universale
- Con porta-inserti universale per inserti con codolo esagonale da 1/4"

Bit-Check 10 Universal 5, self-service



Code	EAN		
05073416001	4013288 128164		1
		● ○ 899/4/1 1x 1/4"x50	
		⊕ 851/1 Z PH 1x PH 2x25	
		⊕ 855/1 Z PZ 1x PZ 1x25; 1x PZ 2x25; 1x PZ 3x25	
		⊕ 867/1 TORX® 1x TX 10x25; 1x TX 15x25; 1x TX 20x25; 1x TX 25x25; 1x TX 30x25	

Bit-Check 10 TX Universal 1

- Inserti tenace-duri, per l'impiego universale
- Forma a torsione per prevenire l'usura precoce
- Porta-inserti universale con pinza a cambio rapido per cambiare gli inserti in un batter d'occhio

Bit-Check 10 TX Universal 1



Code	EAN		
05056164001	4013288 033802		10
		● ○ 894/4/1 K 1x 1/4"x51	
		⊕ 867/1 TZ TORX® 1x TX 8x25; 1x TX 9x25; 1x TX 10x25; 1x TX 15x25; 1x TX 20x25; 1x TX 25x25; 1x TX 27x25; 1x TX 30x25; 1x TX 40x25	

Bit-Check 10 TX Universal 2

- Inserti tenace-duri, per l'impiego universale
- Porta-inserti Rapidaptor per cambiare gli inserti velocemente

Bit-Check 10 TX Universal 2



Code	EAN		
05057115001	4013288 127747		10
		● ○ 888/4/1 K 1x 1/4"x50	
		⊕ 867/1 TORX® 1x TX 6x25; 1x TX 8x25; 1x TX 9x25; 1x TX 10x25; 1x TX 15x25; 1x TX 20x25; 1x TX 25x25; 1x TX 30x25; 1x TX 40x25	

Bit-Check 7 Universal 1

- Inserti tenace-duri, per l'impiego universale
- Porta-inserti universale con manicotto in acciaio inox e potente magnete permanente

Bit-Check 7 Universal 1



Code	EAN		
	4013288		
05056295001	038166		20
		893/4/1 K 1x 1/4"x50	
		851/1 Z PH 1x PH 1x25; 1x PH 2x25	
		855/1 Z PZ 1x PZ 1x25; 1x PZ 2x25	
		800/1 Z 1x 1,0x5,5x25; 1x 1,2x6,5x25	

Bit-Check 7 Universal 1, self-service



Code	EAN		
	4013288		
05073406001	036186		1
		893/4/1 K 1x 1/4"x50	
		851/1 Z PH 1x PH 1x25; 1x PH 2x25	
		855/1 Z PZ 1x PZ 1x25; 1x PZ 2x25	
		800/1 Z 1x 1.0x5.5x25; 1x 1.2x6.5x25	

Bit-Check 7 Universal 4



Code	EAN		
	4013288		
05135810001	179265		20
		893/4/1 K 1x 1/4"x50	
		851/1 Z PH 1x PH 2x25	
		855/1 Z PZ 1x PZ 1x25; 1x PZ 2x25	
		867/1 TORX® 1x TX 15x25; 1x TX 20x25; 1x TX 25x25	

Bit-Check 7 PZ Universal 1



Code	EAN		
	4013288		
05056296001	038135		20
		893/4/1 K 1x 1/4"x50	
		855/1 Z PZ 2x PZ 1x25; 3x PZ 2x25; 1x PZ 3x25	



Bit-Check 7 TX Universal 1

- Inserti tenace-duri, per l'impiego universale
- Porta-inserti universale con manicotto in acciaio inox e potente magnete permanente

Bit-Check 7 TX Universal 1



Code	EAN		
05056294001	4013288 041500		20
		●● 893/4/1 K 1x 1/4"x50	
		♻️ 867/1 TORX® 1x TX 10x25; 1x TX 15x25; 1x TX 20x25; 1x TX 25x25; 1x TX 30x25; 1x TX 40x25	

Bit-Check 7 TX Universal 1, self-service



Code	EAN		
05073404001	4013288 038111		1
		●● 893/4/1 K 1x 1/4"x50	
		♻️ 867/1 TORX® 1x TX 10x25; 1x TX 15x25; 1x TX 20x25; 1x TX 25x25; 1x TX 30x25; 1x TX 40x25	

Bit-Check 7 TX BO Universal 1

- Inserti tenace-duri, per l'impiego universale
- Porta-inserti universale con pinza a cambio rapido per cambiare gli inserti in un batter d'occhio

Bit-Check 7 TX BO Universal 1



Code	EAN		
05056158001	4013288 033741		20
		●● 894/4/1 K 1x 1/4"x51	
		♻️ 867/1 Z TORX® BO 1x TX 10x25; 1x TX 15x25; 1x TX 20x25; 1x TX 25x25; 1x TX 30x25; 1x TX 40x25	

Hex-Plus - Fa vivere a lungo l'esagono interno

Deformazione della vite viene ridotta.

Durata straordinaria.

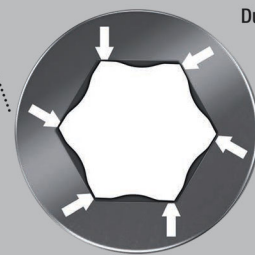

Bit-Check 7 Hex-Plus 1



Code	EAN		
05056168001	4013288 033840		20
		●● 895/4/1 K 1x 1/4"x52	
		○ 840/1 Z Hex-Plus 1x 2,0x25; 1x 2,5x25; 1x 3,0x25; 1x 4,0x25; 1x 5,0x25; 1x 6,0x25	

Bit-Check 6 Universal 1

- Inserti tenace-duri, per l'impiego universale
- La forma a torsione assorbe i picchi di coppia
- Evita la rottura precoce della punta

Bit-Check 6 Universal 1



Code	EAN		
05056474001	4013288 156143		20
		+	851/4 TZ PH 1x PH 1x50; 1x PH 2x50
		+	855/4 TZ PZ 1x PZ 1x50; 1x PZ 2x50
		●	800/4 Z 1x 1,0x5,5x50; 1x 1,2x6,5x50

Bit-Check 6 Universal 1, self-service



Code	EAN		
05073635001	4013288 155276		1
		+	851/4 TZ PH 1x PH 1x50; 1x PH 2x50
		+	855/4 TZ PZ 1x PZ 1x50; 1x PZ 2x50
		●	800/4 Z 1x 1,0x5,5x50; 1x 1,2x6,5x50

Bit-Check 6 Universal 2



Code	EAN		
05056473001	4013288 156136		20
		+	851/4 TZ PH 1x PH 2x50
		+	855/4 TZ PZ 1x PZ 1x50; 1x PZ 2x50
		●	867/4 Z TORX® 1x TX 15x50; 1x TX 20x50; 1x TX 25x50

Bit-Check 6 Universal 2, self-service



Code	EAN		
05073638001	4013288 155245		1
		+	851/4 TZ PH 1x PH 2x50
		+	855/4 TZ PZ 1x PZ 1x50; 1x PZ 2x50
		●	867/4 Z TORX® 1x TX 15x50; 1x TX 20x50; 1x TX 25x50



Bit-Check 6 TX Universal 1

- Insetti tenace-duri, per l'impiego universale

Bit-Check 6 TX Universal 1



Code	EAN		
05056472001	4013288 156112		20
		♻️ 867/4 Z TORX® 1x TX 10x50; 1x TX 15x50; 1x TX 20x50; 1x TX 25x50; 1x TX 30x50; 1x TX 40x50	

Bit-Check 6 TX Universal 1, self-service



Code	EAN		
05073637001	4013288 155252	♻️	1
		867/4 Z TORX® 1x TX 10x50; 1x TX 15x50; 1x TX 20x50; 1x TX 25x50; 1x TX 30x50; 1x TX 40x50	

Bit-Check 6 PZ Universal 1

6 inserti Pozidriv da 50 mm ben ordinati in pochissimo spazio nel pratico Bit-Check. Gli inserti tenaci duri sono adatti per l'uso universale. Forma a torsione contro un'usura precoce.

Bit-Check 6 PZ Universal 1



Code	EAN		
05056471001	4013288 156105		20
		♻️ 855/4 TZ PZ 2x PZ 1x50; 3x PZ 2x50; 1x PZ 3x50	

Bit-Check 6 V Universal 1

6 inserti da 50 mm ben ordinati in pochissimo spazio nel pratico Bit-Check. Insetti per viti ad incavo quadro con funzione di ritegno.

Grazie alla forza di serraggio, che risulta dalla pressione tra superficie della punta del giravite e quella dell'impronta della vite, esse non cadono più dall'utensile. Tenace-duri, per l'impiego universale. Esagonale da 1/4", per porta-insetti secondo DIN ISO 1173-F 6,3.

Bit-Check 6 V Universal 1



Code	EAN		
05056478001	4013288 190802		10
		♻️ 868/4 V 1x # 1x50; 3x # 2x50; 2x # 3x50	

Bit-Check 30 Legno TX HF 1

Serie inserti e portainseri, particolarmente adatti per la lavorazione del legno. Gli inserti 867/1 TORX® HF, grazie alla loro speciale geometria TORX®, trattengono saldamente sull'utensile le viti secondo specifiche Acument Intellectual Properties! Ciò è particolarmente utile lavorando in punti di difficile accesso, quando non si può utilizzare la seconda mano per trattenere la vite.

Sono adatti anche per viti Würth ASSY e viti Altenloh SPAX T-STAR plus. Con trovautensili Take it easy: identificazione cromatica a seconda della misura. Portainseri Rapidaptor con anello magnetico per trattenere viti lunghe e pesanti.

Il Bit-Check consente una rapida panoramica dell'utensile che necessita. Gli inserti che non servono vengono riposti nell'assortimento e non vanno persi.

Trasporto facile p.es. nel taschino della camicia. Il Bit-Check può essere collocato sul luogo di lavoro, in modo da garantire il facile prelievo dell'utensile.

- Con funzione di ritegno vite per viti con incavo TORX®
- Anche per viti Würth ASSY e viti Altenloh SPAX T-STAR plus

Bit-Check 30 Legno TX HF 1



Code	EAN		
05057436001	4013288 226204		10
		●○ 887/4 RR 1x 1/4"x57	
		⊕ 851/1 TZ 2x PH 2x25; 1x PH 3x25	
		⊕ 855/1 TH 3x PZ 1x25; 6x PZ 2x25; 2x PZ 3x25	
		⊕ 867/1 TORX® HF 2x TX 10x25; 2x TX 15x25; 4x TX 20x25; 4x TX 25x25; 2x TX 30x25; 1x TX 40x25 ¹⁾	

¹⁾Esagono passante, senza "take it easy".

Bit-Check 30 Legno TX HF 1 SB



Code	EAN		
05057437001	4013288 227522		1
1x Bit-Check 30 Legno TX HF 1			
		●○ 887/4 RR 1x 1/4"x57	
		⊕ 851/1 TZ 2x PH 2x25; 1x PH 3x25	
		⊕ 855/1 TH 3x PZ 1x25; 6x PZ 2x25; 2x PZ 3x25	
		⊕ 867/1 TORX® HF 2x TX 10x25; 2x TX 15x25; 4x TX 20x25; 4x TX 25x25; 2x TX 30x25; 1x TX 40x25 ¹⁾	

¹⁾Esagono passante; senza Take it easy

Bit-Check 30 Wood 1

- Porta-inserti Rapidaptor con magneti ad anello per trattenere viti lunghe e pesanti

Bit-Check 30 Wood 1



Code	EAN		
05057433001	4013288 179807		1
		●○ 887/4 RR 1x 1/4"x57	
		⊕ 851/1 TZ PH 2x PH 2x25; 1x PH 3x25	
		⊕ 855/1 TH PZ 3x PZ 1x25; 6x PZ 2x25; 2x PZ 3x25	
		⊕ 867/1 TZ TORX® 2x TX 10x25; 2x TX 15x25; 4x TX 20x25; 4x TX 25x25; 2x TX 30x25; 1x TX 40x25	

Bit-Check 30 Wood 2

- Porta-inserti universale con bussola in acciaio inox

Bit-Check 30 Wood 2



Code	EAN		
	4013288		
05057432001	179845		10
		899/4/1 1x 1/4"x50	
		851/1 Z PH 1x PH 2x25	
		855/1 Z PZ 2x PZ 1x25; 5x PZ 2x25; 2x PZ 3x25	
		867/1 TORX® 3x TX 10x25; 4x TX 15x25; 4x TX 20x25; 4x TX 25x25; 3x TX 30x25; 1x TX 40x25	

Bit-Check 30 Wood 2 SB



Code	EAN		
	4013288		
05057438001	229625		1
		899/4/1 1x 1/4"x50	
		851/1 Z 1x PH 2x25	
		855/1 Z 2x PZ 1x25; 5x PZ 2x25; 2x PZ 3x25	
		867/1 TORX® 3x TX 10x25; 4x TX 15x25; 4x TX 20x25; 4x TX 25x25; 3x TX 30x25; 1x TX 40x25	

Bit-Check 12 Wood TX HF 1

Serie inserti e portainseri, particolarmente adatti per la lavorazione del legno.

Gli inserti 867/1 TORX® HF, grazie alla loro speciale geometria TORX®, trattengono saldamente sull'utensile le viti secondo specifiche Acument Intellectual Properties! Ciò è particolarmente utile lavorando in punti di difficile accesso, quando non si può utilizzare la seconda mano per trattenerne la vite. Sono adatti anche per viti Würth ASSY e viti Altenloh SPAX T-STAR plus.

Con trovautensili Take it easy: identificazione cromatica a seconda della misura. Portainseri Rapidaptor con anello magnetico per trattenerne viti lunghe e pesanti. Il Bit-Check consente una rapida panoramica dell'utensile che necessita.

Gli inserti che non servono vengono riposti nell'assortimento e non vanno persi. Trasporto facile p.es. nel taschino della camicia. Il Bit-Check può essere collocato sul luogo di lavoro, in modo da garantire il facile prelievo dell'utensile.

- 867/1 TORX® HF inserto con funzione di ritengo per viti TORX® secondo specifiche Acument Intellectual Properties
- Anche per viti Würth ASSY e viti Altenloh SPAX T-STAR plus

Bit-Check 12 Wood TX HF 1



Code	EAN		
	4013288		
05057435001	226198		10
		887/4 RR 1x 1/4"x57	
		855/1 Z 1x PZ 1x25; 1x PZ 2x25	
		867/1 TORX® HF 1x TX 10x25; 1x TX 15x25; 1x TX 20x25; 2x TX 25x25; 1x TX 30x25; 1x TX 40x25 ¹⁾	
		867/1 TORX® 1x TX 20x25; 1x TX 25x25	

¹⁾ Esagono passante, senza "take it easy".

Bit-Check 12 Legno TX HF 1 SB



Code	EAN		
05073641001	4013288 227515		1
1x Bit-Check 12 Legno TX HF 1			
		●○ 887/4 RR 1x 1/4"x57	
		⊕ 855/1 Z 1x PZ 1x25; 1x PZ 2x25	
		⊕ 867/1 TORX® HF 1x TX 10x25; 1x TX 15x25; 1x TX 20x25; 2x TX 25x25; 1x TX 30x25; 1x TX 40x25 ¹⁾	
		⊕ 867/1 TORX® 1x TX 20x25; 1x TX 25x25	

¹⁾ Esagono passante; senza Take it easy

Bit-Check 12 Wood 1

- Porta-inserti Rapidaptor con magneti ad anello per trattenerne viti lunghe e pesanti

Bit-Check 12 Wood 1



Code	EAN		
05057423001	4013288 179876		10
		●○ 887/4 RR 1x 1/4"x57	
		⊕ 855/1 TH PZ 1x PZ 1x25; 2x PZ 2x25; 1x PZ 3x25	
		⊕ 851/1 TH PH 1x PH 2x25	
		⊕ 867/1 TORX® 1x TX 10x25; 1x TX 15x25; 1x TX 20x25; 1x TX 25x25; 1x TX 30x25; 1x TX 40x25	

Bit-Check 12 Wood 1 SB, self-service



Code	EAN		
05136390001	4013288 214010		1
		●○ 887/4 RR 1x 1/4"x57	
		⊕ 851/1 TH PH 1x PH 2x25	
		⊕ 855/1 TH PZ 1x PZ 1x25; 2x PZ 2x25; 1x PZ 3x25	
		⊕ 867/1 TORX® 1x TX 10x25; 1x TX 15x25; 1x TX 20x25; 1x TX 25x25; 1x TX 30x25; 1x TX 40x25	

Bit-Check 12 Wood 2

- Porta-inserti universale con bussola in acciaio inox

Bit-Check 12 Wood 2



Code	EAN		
05057422001	4013288 179890		10
		●○ 899/4/1 1x 1/4"x50	
		⊕ 851/1 Z PH 1x PH 2x25	
		⊕ 855/1 Z PZ 1x PZ 1x25; 2x PZ 2x25; 1x PZ 3x25	
		⊕ 867/1 TORX® 1x TX 10x25; 1x TX 15x25; 1x TX 20x25; 1x TX 25x25; 1x TX 30x25; 1x TX 40x25	



Bit-Check 12 Wood 2 SB, self-service



Code	EAN			
05136391001	214027			1

Bit-Check 6 Legno TX HF 1

Serie inserti, particolarmente adatti per la lavorazione del legno. Gli inserti 867/4 TORX® HF, grazie alla loro speciale geometria TORX®, trattengono saldamente sull'utensile le viti secondo specifiche Acument Intellectual Properties! Ciò è particolarmente utile lavorando in punti di difficile accesso, quando non si può utilizzare la seconda mano per trattenere la vite.

Sono adatti anche per viti Würth ASSY e viti Altenloh SPAX T-STAR plus. Con trovautensili Take it easy: identificazione cromatica a seconda della misura. Il Bit-Check consente una rapida panoramica dell'utensile che necessita.

Gli inserti che non servono vengono riposti nell'assortimento e non vanno persi.

Trasporto facile p.es. nel taschino della camicia. Il Bit-Check può essere collocato sul luogo di lavoro, in modo da garantire il facile prelievo dell'utensile.

- Adatto in particolar modo per legno
- Per viti incavo TORX®
- Con funzione di ritengo per viti TORX®
- Anche per viti Würth ASSY e viti Altenloh SPAX T-STAR plus
- Inserti da 55 mm

Bit-Check 6 Legno TX HF 1



Code	EAN			
05056470001	226181			20

867/4 TORX® HF
2x TX 20x50; 2x TX 25x50; 1x TX 30x50;
1x TX 40x50 ¹⁾

¹⁾ Esagono passante, senza "take it easy".

Bit-Check 6 Legno TX HF 1 SB



Code	EAN			
05073639001	227508			1

1x Bit-Check 6 Legno TX HF 1

867/4 TORX® HF
2x TX 20x50; 2x TX 25x50; 1x TX 30x50;
1x TX 40x50 ¹⁾

¹⁾ Esagono passante, senza Take it easy

Bit-Check 30 Metal 1

- Inserti tenace-duri, per l'impiego universale
- Porta-inserti universale con manicotto in acciaio inox e potente magnete permanente

Bit-Check 30 Metal 1



Code	EAN		
	4013288		
05057434001	179838		10
		899/4/1 1x 1/4"x50	
		851/1 Z PH 3x PH 1x25; 3x PH 2x25; 2x PH 3x25	
		855/1 Z PZ 3x PZ 1x25; 3x PZ 2x25; 3x PZ 3x25	
		867/1 TORX® 1x TX 10x25; 1x TX 15x25; 1x TX 20x25; 1x TX 25x25; 1x TX 30x25; 1x TX 40x25	
		800/1 Z 1x 0,6x4,5x25; 1x 1,0x5,5x25; 1x 1,2x6,5x25	
		840/1 Z Hex-Plus 1x 4,0x25; 1x 5,0x25; 1x 6,0x25	

Bit-Check 30 Metal 1 SB



Code	EAN		
	4013288		
05057440001	229632	899/4/1 1x 1/4"x50	1
		851/1 Z 3x PH 1x25; 3x PH 2x25; 2x PH 3x25	
		855/1 Z 3x PZ 1x25; 3x PZ 2x25; 3x PZ 3x25	
		867/1 TORX® 1x TX 10x25; 1x TX 15x25; 1x TX 20x25; 1x TX 25x25; 1x TX 30x25; 1x TX 40x25	
		800/1 Z 1x 0.6x4.5x25; 1x 1.0x5.5x25; 1x 1.2x6.5x25	
		840/1 Z 1x 4.0x25; 1x 5.0x25; 1x 6.0x25	



Bit-Check 12 Metal 1



Code	EAN			
	4013288			
05057424001	179883		10	
		899/4/1 1x 1/4"x50		
		851/1 Z PH 1x PH 1x25; 1x PH 2x25		
		855/1 Z PZ 1x PZ 1x25; 1x PZ 2x25		
		867/1 TORX® 1x TX 15x25; 1x TX 20x25; 1x TX 25x25; 1x TX 30x25		
		840/1 Z Hex-Plus 1x 3,0x25; 1x 4,0x25; 1x 5,0x25		

Bit-Check 12 Metal 1 SB, self-service



Code	EAN			
	4013288			
05136393001	214003		1	
		899/4/1 1x 1/4"x50		
		851/1 Z PH 1x PH 1x25; 1x PH 2x25		
		855/1 Z PZ 1x PZ 1x25; 1x PZ 2x25		
		867/1 TORX® 1x TX 15x25; 1x TX 20x25; 1x TX 25x25; 1x TX 30x25		
		840/1 Z Hex-Plus 1x 3,0x25; 1x 4,0x25; 1x 5,0x25		

843 Punta a diametri multipli, 4-20 mm

9 diametri, a partire da 2 mm, da usare con materiali di uno spessore fino a 4,5 mm. Con bisellatrice per lamiera da 1 mm.

Esagonale da 1/4", adatto per porta-inserti secondo DIN ISO 1173-D 6,3.

843 Punta a diametri multipli, 4-20 mm



Code	EAN								
05104672001	117632	75,0							1

844 Maschi ad inserto

Inserto maschio unico. Per tagliare filettature metriche. Il gambo esagonale garantisce un'ottima trasmissione di forza. L'elasticità del materiale adattata garantisce una lunga durata dell'utensile.

Asportazione trucioli senza problemi e rischio ridotto che l'inserto rimanga incastrato. Esagonale da 1/4", per porta-inserti secondo DIN ISO 1173-D 6,3.

844 Maschi ad inserto



Code	EAN								
05104666001	117571	3,0	10,00	33,0	M 3				1
05104667001	117588	4,0	11,00	35,0	M 4				1
05104668001	117595	5,0	12,50	36,0	M 5				1
05104669001	117601	6,0	18,00	40,0	M 6				1
05104670001	117618	8,0	20,00	40,0	M 8				1
05104671001	117625	10,0	20,00	40,0	M 10				1

844/7 Assortimento di maschi ad inserto

Porta-inserti universale Rapidaptor per inserti esagonali da 1/4".
Modello non magnetico.

844/7 Assortimento di maschi ad inserto



Code	EAN			
05104754001	4013288 233042			1
		●●	888/4/1 K 1x 1/4"x50	
		●	844 1x 3,0x33,0; 1x 4,0x35,0; 1x 5,0x36,0; 1x 6,0x40,0; 1x 8,0x40,0; 1x 10,0x40,0	

845 Svasatore conico ad inserto

Inserto svasatore conico con una scanalatura. Per sbavare e allargare. Il gambo esagonale garantisce un'ottima trasmissione di forza. L'inserto non fa rumore e non lascia rigature.

Asportazione trucioli e lunga durata. Esagonale da 1/4", per porta-inserti secondo DIN ISO 1173-D 6,3.

845 Svasatore conico ad inserto



Code	EAN	●	↓	↓	●		
		mm	mm	mm			
05104660001	117519	6,30	21,00	32,0	M 3		1
05104661001	117526	8,30	21,00	32,0	M 4		1
05104662001	117533	10,40	21,00	34,0	M 5		1
05104663001	117540	12,40	21,00	36,0	M 6		1
05104664001	117557	16,50	22,00	40,0	M 8		1
05104665001	117564	20,50	22,00	43,0	M 10		1

816 R

Porta-inserti con pinza a cambio rapido Rapidaptor per inserti esagonali da 1/4".

888/4/1 K

Porta-inserti universale Rapidaptor per inserti esagonali da 1/4".
Modello non magnetico.

845/8 Assortimento svasatori conici ad 1 scanalatura



Code	EAN			
05104655001	4013288 119285			1
		●	816 R 1x 1/4"x119	
		●●	888/4/1 K 1x 1/4"x50	
		●	845 1x 6,30x32,0; 1x 8,30x32,0; 1x 10,40x34,0; 1x 12,40x36,0; 1x 16,50x40,0; 1x 20,50x43,0	

846 Svasatore conici con tre scanalature ad inserto

Inserto svasatore conico con tre scanalature per sbavare, smussare e allargare. L'elasticità del materiale adattata garantisce una lunga durata dell'utensile.

Asportazione trucioli senza problemi e rischio ridotto che l'inserto rimanga incastrato rendono il lavoro più agevole.

Secondo DIN 335-C, 90° con 3 taglianti. Esagonale da 1/4", per porta-inserti secondo DIN ISO 1173-D 6,3.

846 Svasatore conici con tre scanalature ad inserto



Code	EAN	●	↓	↓	↓		
		mm	mm	mm			
05104630001	101440	6,30	20,00	31,0	M 3		1
05104631001	101457	8,30	20,00	31,0	M 4		1
05104632001	101464	10,40	20,00	34,0	M 5		1
05104633001	101471	12,40	20,00	35,0	M 6		1
05104634001	101488	16,50	20,00	40,0	M 8		1
05104635001	101495	20,50	20,00	41,0	M 10		1

816 R

Porta-inserti con pinza a cambio rapido Rapidaptor per inserti esagonali da 1/4".

888/4/1 K

Porta-inserti universale Rapidaptor per inserti esagonali da 1/4".
Modello non magnetico.

846/8 Assortimento svasatori conici ad inserto



Code	EAN		
05104650001	111678		1
		816 R 1x 1/4"x119	
		888/4/1 K 1x 1/4"x50	
		846 HSS 1x 6,30x31,0; 1x 8,30x31,0; 1x 10,40x34,0; 1x 12,40x35,0; 1x 16,50x40,0; 1x 20,50x41,0	

847 HSS Maschio-punta combinati

Maschio combinato per forare, tagliare filettature e sbavare. In acciaio HSS. L'elasticità del materiale adattata garantisce una lunga durata dell'utensile.

Ottima concentricità. Asportazione trucioli senza problemi e rischio ridotto che l'inserto rimanga incastrato rendono il lavoro più agevole. Attacco: esagonale da 1/4", per porta-inserti secondo DIN ISO 1173-D 6,3.

847 HSS Maschio-punta combinati



Code	EAN						
05104640001	101501	2,5	12,00	36,0	M 3		1
05104641001	101518	3,3	12,00	39,0	M 4		1
05104642001	101525	4,2	12,00	41,0	M 5		1
05104643001	101532	5,0	12,00	44,0	M 6		1
05104644001	101549	6,8	12,00	51,0	M 8		1
05104645001	101556	8,5	12,00	59,0	M 10		1

888/4/1 K Porta-inserti universale Rapidaptor

- Modello non magnetico

847/7 Assortimento maschio-punta combinati ad inserto



Code	EAN		
05104751001	233035		1
		888/4/1 K 1x 1/4"x50	
		847 HSS 1x 2,5x36,0; 1x 3,3x39,0; 1x 4,2x41,0; 1x 5,0x44,0; 1x 6,8x51,0; 1x 8,5x59,0	

848 HSS Punta elicoidali per metallo, ad inserto

Inserti a punta elicoidale per metallo per forature precise su metallo. In acciaio HSS. L'elasticità del materiale adattata garantisce una lunga durata dell'utensile.

Ottima concentricità. Inserti tenaci duri bonificati garantiscono una lunga durata dell'utensile. Il gambo esagonale garantisce un'ottima trasmissione di forza. Attacco: esagonale da 1/4", per porta-inserti secondo DIN ISO 1173-D 6,3.

848 HSS Punta elicoidali per metallo, ad inserto



	EAN					
Code	4013288	mm	mm	mm		
05104610001	101310	3,0	16,00	38,0		1
05104611001	101327	3,1	18,00	40,0		1
05104612001	101334	3,3	18,00	40,0		1
05104613001	101341	4,0	20,00	44,0		1
05104614001	101358	4,1	20,00	44,0		1
05104615001	101365	4,2	20,00	45,0		1
05104616001	101372	5,0	26,00	50,0		1
05104617001	101389	5,1	26,00	50,0		1
05104618001	101396	6,0	26,00	50,0		1
05104619001	101402	6,8	30,00	50,0		1
05104620001	101419	8,0	32,00	51,0		1
05104621001	101426	8,5	33,00	53,0		1
05104622001	101433	10,0	38,00	54,0		1

849 HSS Punta elicoidali per legno, ad inserto

Inserti di alta qualità a punta elicoidale per legno per forature precise e accurate di legno dolce, legno duro o pannelli rivestiti. In acciaio HSS. Il gambo esagonale garantisce un'ottima trasmissione di forza.

L'elasticità del materiale adattata garantisce una lunga durata dell'utensile. Ottima concentricità. Attacco da 1/4", per porta-inserti secondo DIN ISO 1173-D 6,3.

849 HSS Punta elicoidali per legno, ad inserto



	EAN					
Code	4013288	mm	mm	mm		
05104600001	101259	3,0	32,00	70,0		1
05104601001	101266	4,0	32,00	74,0		1
05104602001	101273	5,0	43,00	85,0		1
05104603001	101280	6,0	45,00	95,0		1
05104604001	101297	8,0	60,00	110,0		1
05104605001	101303	10,0	70,00	120,0		1

848/851/867/19 Assortimento punte per metallo e inserti

Kit di inserti a punta elicoidale per metallo di 19 pz. per forature precise su metallo. In acciaio HSS. L'elasticità del materiale adattata garantisce una lunga durata dell'utensile.

Ottima concentricità. Il gambo esagonale garantisce un'ottima trasmissione di forza. Inserti tenaci duri, per l'uso universale.

Esagonale da 1/4", per porta-inserti secondo DIN ISO 1173-D 6,3. Compreso di robusto astuccio da fissare alla cintura per conservare in maniera ordinata gli utensili.

848/851/867/19 Assortimento punte per metallo e inserti



Code	EAN		
05104652001	111654		1
		888/4/1 K 1x 1/4"x50	
		851/1 TZ PH 2x PH 1x25; 3x PH 2x25; 1x PH 3x25	
		848 HSS 1x 3,0x38,0; 1x 4,0x44,0; 1x 4,2x45,0; 1x 5,0x50,0; 1x 6,0x50,0; 1x 8,0x51,0	
		867/1 TORX® 1x TX 10x25; 1x TX 15x25; 1x TX 20x25; 1x TX 25x25; 1x TX 30x25; 1x TX 40x25	



849/855/867/18 Assortimento punte elicoidali per legno ad inserto e assortimento inserti

Kit di inserti a punta elicoidale per legno di 18 pz. per forature precise e accurate di legno dolce, legno duro o pannelli rivestiti. In acciaio HSS. L'elasticità del materiale adattata garantisce una lunga durata dell'utensile.

Ottima concentricità. Il gambo esagonale garantisce un'ottima trasmissione di forza. Il porta-inserti universale Rapidaptor consente un cambio ultrarapido degli inserti senza utensili ausiliari.

Esagonale da 1/4", per porta-inserti secondo DIN ISO 1173-D 6,3.

849/855/867/18 Assortimento punte elicoidali per legno ad inserto e assortimento inserti



Code	EAN			
05104653001	4013288 111661			1
		● ○ 889/4/1 K 1x 1/4"x50		
		⊗ 849 HSS 1x 3,0x70,0; 1x 4,0x74,0; 1x 5,0x85,0; 1x 6,0x95,0; 1x 8,0x110,0		
		⊕ 855/1 TH PZ 2x PZ 1x25; 3x PZ 2x25; 1x PZ 3x25		
		⊗ 867/1 TORX® 1x TX 10x25; 1x TX 15x25; 1x TX 20x25; 1x TX 25x25; 1x TX 30x25; 1x TX 40x25		

Set per costruzione terrazze T 1

Set compatto di utensili Wera con 17 dei più importanti utensili per l'avvitamento su terrazze. Inserti in acciaio Inox per evitare ruggine estranea. Con un portainseriti particolarmente intelligente, che consente una profondità di annegamento a filo uniforme delle teste delle viti grazie alla limitazione di profondità di avvitamento variabile che, grazie all'anello in feltro incorporato, impedisce il danneggiamento della superficie della tavola di legno.

- Serie da 17 pezzi di elevata qualità per l'annegamento a filo uniforme delle teste delle viti nelle tavole di legno nella costruzione terrazze
- Porta-inserti con limitazione variabile della profondità di avvitamento regolabile e anello in feltro a protezione delle superfici
- 15 inserti (TORX®, PH, PZ) in acciaio Inox per evitare la ruggine esterna più porta-inserti in acciaio Inox 388/4/1 K Rapidaptor
- Con trova-utensili „Take it easy“ con colori diversi a seconda dei profili e con indicazione delle misure
- Custodia pieghevole compatta compatibile con Wera 2go inclusi 4 anelli in feltro di ricambio

Set per costruzione terrazze T 1



Code	EAN			
05134021001	4013288 219510			1
		● ○ 881/4/1 1x 1/4"x90 ¹⁾		
		● ○ 3888/4/1 K 1x 1/4"x50		
		⊕ 3851/1 TS PH 1x PH 1x25; 1x PH 2x25; 1x PH 3x25		
		⊕ 3855/1 TS PZ 1x PZ 1x25; 2x PZ 2x25; 1x PZ 3x25		
		⊗ 3867/1 TS TORX® 1x TX 10x25; 1x TX 15x25; 1x TX 20x25; 1x TX 25x25; 1x TX 30x25; 1x TX 40x25		
		⊗ 3867/1 TS P TORX® 2x TX 25x25		
		9201 4x 27,0		

¹⁾ Il Kit di ricambio con 5 anelli in feltro può essere ordinato con il codice 05130003001.

Bit-Check 10 Drywall 1

Bit-Check per lavori su cartongesso; inserto-distanziale di alta qualità in alluminio; la profondità dell'avvitamento può essere regolata in continuo e consente di avvitare la vite a livello con il pezzo; 9 inserti per lavori su cartongesso; inserti con rispettivo gambo; lunghezza 25 mm.

Bit-Check 10 Drywall 1



Code	EAN			
05136011001	4013288 178657			1
		●	896/4/1 1x 1/4"x50	
		+	851/1 RZ PH 9x PH 2x25	

Bit-Check 6 SHK 1 SB

6 inserti Wera (lunghezza 50 mm) disposti ordinatamente e in modo chiaro in poco spazio nel pratico Bit-Check. Particolarmente indicati nel settore idro-termosanitario, riscaldamento e condizionamento; i Bit-Check permettono una veloce panoramica degli utensili a disposizione. Gli inserti che non servono vengono riposti facilmente nell'assortimento e non vanno persi. Facile trasporto p.es. nel taschino della camicia. Gli inserti duri tenaci sono indicati per l'impiego universale.

- Assortimento inserti particolarmente indicato per il settore idro-termosanitario
- Inserti tenace-duri, per l'impiego universale
- La versione tenace-dura degli inserti impedisce la rottura prematura della punta del profilo
- Hex-Plus allunga la durata delle viti ad esagono cavo
- Inserti da 50 mm
- Bit-Check multicomponente, con appoggio in apertura
- Il Bit-Check in materiale plastico garantisce un'elevata robustezza e una lunga durata

Bit-Check 6 SHK 1 SB



Code	EAN			
05073631001	4013288 227997			1
		+	851/4 TZ 1x PH 1x50	
		★	867/4 Z TORX® 1x TX 15x50; 1x TX 20x50; 1x TX 25x50	
		○	840/4 Z 1x 5.0x50; 1x 6.0x50 ¹⁾	

¹⁾Lama esagonale





Utensili dinamometrici

Serie 7400 Kraffform Giravite dinamometrici regolabili con porta-inserti a cambio rapido Rapidaptor

Impostazione variabile della coppia alla massima precisione. Facile impostazione della coppia senza utensili ausiliari. Facile lettura dei valori. Con clic. Tecnologia a cambio rapido Rapidaptor per un cambio ultrarapido degli inserti.

Coppia di allentamento illimitata per svitare viti gruppate. Impugnatura Kraffform multicomponente con zone dure e zone morbide per velocizzare il lavoro proteggendo il palmo della mano. Per inserti esagonali da 1/4" secondo DIN ISO 1173-C 6,3 e E 6,3 (ISO 1173).

Serie 7400 Kraffform Giravite dinamometrici regolabili (0,1-3,0 Nm) con porta-inserti a cambio rapido Rapidaptor



Code	EAN	Art.No.	Insert	Nm	Nm	mm	mm	
05074770001 ¹⁾	179012	7430	1/4"	0,10-0,34	0,015	89	142	1
05074772001 ¹⁾	179128	7431	1/4"	0,30-1,00	0,05	89	142	1
05074774001 ¹⁾	179135	7432	1/4"	0,90-1,50	0,05	89	142	1
05074700001	100641	7440	1/4"	0,3-1,2	0,05	105	155	1
05074701001	100658	7441	1/4"	1,2-3,0	0,10	105	155	1

¹⁾ Con lente di ingrandimento da applicare, per una piu' facile lettura della scala.

Serie 7400 Kraffform Giravite dinamometrici regolabili (2,5-29,0 in. lbs.) con porta-inserti a cambio rapido Rapidaptor



Code	EAN	Art.No.	Insert	in. lbs.	in. lbs.	mm	mm	
05074710001	102881	7445	1/4"	2,5-11,5	0,5	105	155	1
05074711001	102898	7446	1/4"	11,0-29,0	1,0	105	155	1

Serie 7400 Kraffform Giravite dinamometrici regolabili (3,0-8,8 Nm) con impugnatura a pistola e porta-inserti a cambio rapido Rapidaptor



Code	EAN	Art.No.	Insert	Nm	Nm	mm	mm	
05074702001	101730	7442	1/4"	3,0-6,0	0,25	150	100	1
05074705001	119308	7443	1/4"	4,0-8,8	0,40	150	100	1

Serie 7400 Kraffform Giravite dinamometrici regolabili con impugnatura a pistola (25,0-55,0 in. lbs.) e porta-inserti a cambio rapido Rapidaptor



Code	EAN	Art.No.	Insert	in. lbs.	in. lbs.	mm	mm	
05074712001	102904	7447	1/4"	25,0-55,0	2,5	150	100	1

9524 Assortimento utensili per montaggio fotovoltaico 1

7 pezzi - Assortimento utensili per il montaggio di impianti fotovoltaici. 1 Giravite dinamometrico 7442 (impugnatura a pistola) per campo di misurazione 3,0-6,0 Nm. Indicazione numerica del valore di coppia. Con segnale a scatto ben udibile e percettibile quando si raggiunge la coppia desiderata. 1 portainseri Rapidaptor 889/4/1 con funzione a rotazione libera che rende possibile un movimento di ritorno molto rapido senza il disagio di ripresa nel serraggio destrorso. 1 chiave combinata Joker 6003. Grazie alla speciale geometria del lato forchetta vengono ampliate le possibilità di posizionamento della chiave e quindi risulta particolarmente adatta in spazi ristretti.

2 Chiavi di montaggio per spine solari MC4 (Multi-Contact).

1 Chiave bussola 1/2" (con fessura) mis. 17 per il montaggio di connettori integrati, 1 utensile (adattatore da 1/4" a 1/2) per chiavi bussola manuali.

- Assortimento utensili per avvitare per installazione di impianti fotovoltaici
- Includere 2 chiavi di montaggio 9108 per spine Solar MC4 (Multi-Contact).
- Incluso giravite dinamometrico 7442 (3,0-6,0 Nm) con impugnatura a pistola
- Incluso 1 portainseri Rapidaptor 889/4/1 con funzione a rotazione libera che rende possibile un movimento di ritorno molto rapido senza il disagio di ripresa nel serraggio destrorso.
- Inclusa chiave combinata Joker 6003, particolarmente adatta per spazi ristretti: la speciale geometria della forchetta amplia le possibilità di impiego dell'utensile
- Inclusa chiave a bussola da 1/2" (con intaglio) mis. 17 per il montaggio di connettori integrati
- Incluso gambo 870/4 (adattatore 1/4" esagonale a quadro 1/2") per chiavi a bussola manuali 1/2"

9524 Assortimento utensili per montaggio fotovoltaico 1



Code	EAN		
05136043001	4013288 228017		1
		● 7400 impugnatura a pistola 1x 7442, 3,0-6,0 Nm	
		● 8790 HMC Deep con intaglio sul gambo 1x 17,0x76,0	
		○ 870/4 A 1x 1/4"x1/2"x72	
		● 889/4/1 F 1x 1/4"x64	
		6003 Joker 1x 17x190	
		9108 2x 115	
		Nastro autoaderente 120 1x 50,0x120,0	

7443/12 Kit per l'installazione di sistemi di controllo della pressione dei pneumatici

Kit di 12 pezzi per montare e smontare a regola d'arte i sistemi di controllo della pressione degli pneumatici. Con coppia controllata per il serraggio delle viti. Utensili manuali con impugnatura Kraftform multicomponente per lavorare in maniera rapida ed ergonomica. Cinque utensili dinamometrici preimpostati. Per collegare il dado di raccordo con la vite e per avvitare il corpo sensore con la valvola. Due attrezzi montavalvola preimpostati da 0,25 Nm e da 0,45 Nm. Un'impugnatura a pistola Kraftform per impostare coppie da 4,0 a 8,8 Nm. Due inserti TX con funzione di ritegno, adattatore per bussola, due bussole con meccanismo valvola (da usare fino a 4,5 Nm).

Adatto per i sistemi più comuni di controllo della pressione degli pneumatici. Avvitamenti sicuri grazie ai diversi colori per le diverse coppie preimpostate (Beru/Huf®: TX 10 giallo 1,25 Nm; Schrader®: TX 10 verde 1,4 Nm; Cup®/RTS®: TX 20 grigio 2,0 Nm). Il giravite dinamometrico preimpostato a 3,3 Nm aziona sia il dado di raccordo sia la vite di raccordo dei sensori del sistema Alligator.

Il kit comprende inoltre: adattatore per bussola, due inserti, meccanismo valvola (da usare fino a 4,5 Nm).

7443/12 Kit per l'installazione di sistemi di controllo della pressione dei pneumatici



Code	EAN		
05074746001	178404		1
		● 7400 impugnatura a pistola 1x 7443, 4,0-8,8 Nm	
		● Serie 7400 Kraftform Giravite dinamometrici con valore fisso preimpostato dalla fabbrica 1x 7464, 3,3 Nm, 3,0-6,0 Nm	
		⊛ 300 TX 1x TX 10x1,25; 1x TX 10x1,4	
		● 790 A/50 1x 11,0x50,0; 1x 12,0x50,0	
		⊛ 867/4 TORX® HF 1x TX 15x50; 1x TX 20x50	
		○ 870/1 1x 1/4"x25 ¹⁾	
		● 300 V 1x 0,25; 1x 0,45	
		○ 327 1x 32x70	

¹⁾ Con sfera; per bussole manuali

7440/41 Kraftform Assortimento di giravite dinamometrici 0,3-3,0 Nm

Kit di giraviti dinamometrici della Wera. Due giraviti dinamometrici con impostazione variabile della coppia alla massima precisione. Facile impostazione della coppia senza utensili ausiliari.

Facile lettura dei valori. Tecnologia a cambio rapido Rapidaptor per un cambio ultrarapido degli inserti. Coppia di allentamento illimitata per svitare viti grippate.

Impugnatura Kraftform multicomponente con zone dure e zone morbide per velocizzare il lavoro proteggendo il palmo della mano. Compreso di assortimento d'inserti in una valigetta in plastica robusta e di ottima qualità.

7440/41 Kraftform Assortimento di giravite dinamometrici 0,3-3,0 Nm



Code	EAN		
05074738001	112354		1
		● 7400 1x 7440, 1/4", 0,3-1,2 Nm; 1x 7441, 1/4", 1,2-3,0 Nm	
		⊛ 867/1 TZ TORX® 1x TX 6x25; 1x TX 7x25; 1x TX 8x25; 1x TX 9x25; 1x TX 10x25; 1x TX 15x25; 1x TX 20x25; 1x TX 25x25; 1x TX 30x25	
		⊛ 867/1 IP TORX PLUS® 1x 6 IPx25; 1x 7 IPx25; 1x 8 IPx25; 1x 9 IPx25; 1x 10 IPx25; 1x 15 IPx25; 1x 20 IPx25; 1x 25 IPx25; 1x 30 IPx25	
		○ 840/1 Z Hex-Plus 1x 2,0x25; 1x 2,5x25; 1x 3,0x25; 1x 4,0x25; 1x 5,0x25; 1x 6,0x25	

7440/41/42 Kraffform Assortimento di giravite dinamometrici 0,3-6,0 Nm



Code	EAN		
05074739001	4013288 113924		1
		7400 1x 7440, 0,3-1,2 Nm; 1x 7441, 1,2-3,0 Nm	
		7400 impugnatura a pistola 1x 7442, 3,0-6,0 Nm	
		867/1 TZ TORX® 1x TX 6x25; 1x TX 7x25; 1x TX 8x25; 1x TX 9x25; 1x TX 10x25; 1x TX 15x25; 1x TX 20x25; 1x TX 25x25; 1x TX 30x25	
		867/1 IP TORX PLUS® 1x 6 IPx25; 1x 7 IPx25; 1x 8 IPx25; 1x 9 IPx25; 1x 10 IPx25; 1x 15 IPx25; 1x 20 IPx25; 1x 25 IPx25; 1x 30 IPx25	
		840/1 Z 1x 2,0x25; 1x 2,5x25; 1x 3,0x25; 1x 4,0x25; 1x 5,0x25; 1x 6,0x25	

7445/46/47 Kraffform Assortimento di giravite dinamometrici 2,5-55,0 in. lbs.



Code	EAN		
05350451001	4013288 161383		1
		7400 Imperial 1x 7445, 2,5-11,5 in. lbs.; 1x 7446, 11,0-29,0 in. lbs.	
		7400 Imperial impugnatura a pistola 1x 7447, 25,0-55,0 in. lbs.	
		867/1 TZ TORX® 1x TX 6x25; 1x TX 7x25; 1x TX 8x25; 1x TX 9x25; 1x TX 10x25; 1x TX 15x25; 1x TX 20x25; 1x TX 25x25; 1x TX 30x25	
		867/1 IP TORX PLUS® 1x 6 IPx25; 1x 7 IPx25; 1x 8 IPx25; 1x 9 IPx25; 1x 10 IPx25; 1x 15 IPx25; 1x 20 IPx25; 1x 25 IPx25; 1x 30 IPx25	
		840/1 Z 1x 2,0x25; 1x 2,5x25; 1x 3,0x25; 1x 4,0x25; 1x 5,0x25; 1x 6,0x25	

7443/61/9 Kit per l'installazione di sistemi di controllo della pressione dei pneumatici

Kit di 9 pezzi per montare e smontare a regola d'arte i sistemi di controllo della pressione degli pneumatici. Con coppia controllata per il serraggio delle viti. Utensili manuali con impugnatura Kraffform multicomponente per lavorare in maniera rapida ed ergonomica. Due utensili dinamometrici preimpostati.

Per collegare il dado di raccordo con la vite e per avvitare il corpo sensore con la valvola. Un'impugnatura a pistola Kraffform per impostare coppie da 4,0 a 8,8 Nm. Due inserti TX con funzione di ritegno, adattatore per bussola, due bussole e meccanismo valvola (da usare fino a 4,5 Nm).

Adatto tra l'altro per i sistemi di controllo della pressione degli pneumatici della Schrader®, Alligator®, VDO®.

7443/61/9 Kit per l'installazione di sistemi di controllo della pressione dei pneumatici

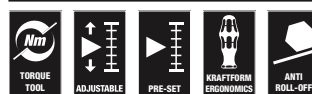

Code	EAN		
05074745001	4013288 168818		1
		Serie 7400 Kraffform Giravite dinamometrici con valore fisso preimpostato dalla fabbrica 1x 7461, 1,2 Nm, 1,2-3,0 Nm ¹⁾	
		7400 impugnatura a pistola 1x 7443, 4,0-8,8 Nm	
		300 TX 1x TX 10x1,4	
		870/1 1x 1/4"x25 ²⁾	
		790 A/50 1x 11,0x50,0; 1x 12,0x50,0	
		867/4 TORX® HF 1x TX 15x50; 1x TX 20x50	
		327 1x 32x70	

¹⁾ La coppia pre-impostata può essere modificata. Per fare ciò è necessario l'impiego di un utensile speciale e di un apparecchio tester della coppia. Si prega rivolgersi al Wera Torque Service.

²⁾ Con sfera; per bussole manuali

1430 Krafftform Micro ESD Giravite dinamometrici regolabili (0,02-0,11 Nm) con porta-inserti a cambio rapido

- Utensile protetto dall'elettricità statica grazie alla sua resistenza superficiale di $\leq 10^9$ Ohm
- Adatto per inserti con codolo da 4mm Halfmoon e codolo 4mm HIOS
- Impiego p.es. con telefoni cellulari Smart, telefoni cellulari, macchine fotografiche, ed attrezzature elettroniche

1430 Krafftform Micro ESD Giravite dinamometrici regolabili (0,02-0,11 Nm) con porta-inserti a cambio rapido



Code	EAN	Art.No.	Nm	Nm	mm	mm	mm	mm	
05074802001 ¹⁾	179043	1430 ESD	0,02-0,06	0,0025	141	5 7/16"			1
05074804001 ¹⁾	179104	1431 ESD	0,05-0,11	0,005	141	5 7/16"			1

¹⁾Con lente di ingrandimento da applicare, per una piu' facile lettura della scala.

Serie 7400 Krafftform Giravite porta-inserti dinamometrici regolabili ESD (0,1-3,0 Nm) con porta-inserti a cambio rapido Rapidaptor

- Utensile protetto dall'elettricità statica grazie alla sua resistenza superficiale di $\leq 10^9$ Ohm

Serie 7400 Krafftform Giravite porta-inserti dinamometrici regolabili ESD (0,1-3,0 Nm) con porta-inserti a cambio rapido Rapidaptor



Code	EAN	Art.No.	Nm	Nm	mm	mm	mm	mm	
05074780001 ¹⁾	179159	7430 ESD	1/4"	0,10-0,34	0,015	89	142	1	
05074782001 ¹⁾	179166	7431 ESD	1/4"	0,30-1,00	0,05	89	142	1	
05074784001 ¹⁾	179173	7432 ESD	1/4"	0,90-1,50	0,05	89	142	1	
05074730001	106964	7440 ESD	1/4"	0,3-1,2	0,05	105	155	1	
05074731001	106971	7441 ESD	1/4"	1,2-3,0	0,10	105	155	1	

¹⁾Con lente di ingrandimento da applicare, per una piu' facile lettura della scala.

Serie 7400 Krafftform Giravite dinamometrici regolabili ESD (2,5-29,0 in. lbs.) con porta-inserti a cambio rapido Rapidaptor

- Utensile protetto dall'elettricità statica grazie alla sua resistenza superficiale di $\leq 10^9$ Ohm

Serie 7400 Krafftform Giravite dinamometrici regolabili ESD (2,5-29,0 in. lbs.) con porta-inserti a cambio rapido Rapidaptor

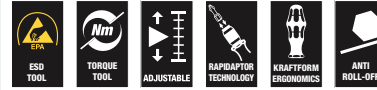

Code	EAN	Art.No.	Nm	Nm	mm	mm	mm	mm	
05074733001	106988	7445 ESD	1/4"	2,5-11,5	0,5	105	155	1	
05074734001	106995	7446 ESD	1/4"	11,0-29,0	1,0	105	155	1	

Serie 7400 Krafftform Giravite dinamometrici regolabili ESD (0,1-1,0 Nm) con porta-inserti a cambio rapido

- Utensile protetto dall'elettricità statica grazie alla sua resistenza superficiale di $\leq 10^9$ Ohm
- Adatto per inserti con codolo da 4mm Halfmoon e codolo 4mm HIOS

Serie 7400 Krafftform Giravite dinamometrici regolabili ESD (0,1-1,0 Nm) con porta-inserti a cambio rapido



Code	EAN	Art.No.	Nm	Nm	mm	mm	mm	mm	
05074786001 ¹⁾	179036	7435 ESD	0,10-0,34	0,015	89	142	5 7/16"	1	
05074788001 ¹⁾	179029	7436 ESD	0,30-1,00	0,05	89	142	5 7/16"	1	

¹⁾Con lente di ingrandimento da applicare, per una piu' facile lettura della scala.

Serie 7400 Giravite dinamometrici, preimpostati, con valore fisso preimpostato dalla fabbrica

Wera Giravite dinamometrici. Con coppia fissa preimpostata dalla fabbrica sul valore minimo della scala. Per tutti i lavori che necessitano sempre della stessa coppia e nei quali la coppia deve essere raggiunta ripetutamente con la stessa precisione.

Nell'ambito dei valori di misura previsti, il valore di coppia può essere modificato con un utensile ausiliario (Kit di ricalibrazione, ordinabile con il codice 05137003001).

Controllare in seguito il valore impostato con uno strumento di misurazione di coppia disponibile in commercio. Coppia di allentamento illimitata per allentare viti bloccate. Con tecnologia Rapidaptor per cambio inserti ultrarapido. Per inserti con codolo esagonale da 1/4" secondo DIN ISO 1173-C 6,3 e E 6,3 (ISO 1173).

Impugnatura Kraftform multi-componente con zone dure e morbide per velocizzare il lavoro proteggendo il palmo della mano.

Attenzione: 1 Ncm = 0,01 Nm.

Serie 7400 Kraftform Giravite dinamometrici, con valore fisso preimpostato dalla fabbrica (0,1-1,5 Nm), con portainseri a cambio rapido Rapidaptor, lungh. 89 mm



Code	EAN	Art.No.	Hex	Pre-Set	Scale	Length	Insert Length	Box
05074790001 ¹⁾	179395	7450	1/4"	0,1	0,1-0,34	89	133	1
05074792001 ¹⁾	179203	7451	1/4"	0,3	0,3-1,0	89	133	1
05074794001 ¹⁾	179197	7452	1/4"	0,9	0,9-1,5	89	133	1

¹⁾La coppia pre-impostata può essere modificata. Per fare ciò è necessario l'impiego di un utensile speciale e di un apparecchio tester della coppia. Si prega rivolgersi al Wera Torque Service.

Serie 7400 Kraftform Giravite dinamometrici, con valore fisso preimpostato dalla fabbrica (0,3-3,0 Nm) con portainseri a cambio rapido Rapidaptor, lungh. 105 mm

Wera Giravite dinamometrici. Con coppia fissa preimpostata dalla fabbrica sul valore minimo della scala. Per tutti i lavori che necessitano sempre della stessa coppia e nei quali la coppia deve essere raggiunta ripetutamente con la stessa precisione.

Nell'ambito dei valori di misura previsti, il valore di coppia può essere modificato con un utensile ausiliario (Kit di ricalibrazione, ordinabile con il codice 05137001001).

Controllare in seguito il valore impostato con uno strumento di misurazione di coppia disponibile in commercio. Coppia di allentamento illimitata per allentare viti bloccate.

Con tecnologia Rapidaptor per cambio inserti ultrarapido. Per inserti con codolo esagonale da 1/4" secondo DIN ISO 1173-C 6,3 und E 6,3 (ISO 1173). Impugnatura Kraftform multi-componente con zone dure e morbide per velocizzare il lavoro proteggendo il palmo della mano.

Attenzione: 1 Ncm = 0,01 Nm.

Serie 7400 Kraftform Giravite dinamometrici, con valore fisso preimpostato dalla fabbrica (0,3-3,0 Nm) con portainseri a cambio rapido Rapidaptor, lungh. 105 mm



Code	EAN	Art.No.	Hex	Pre-Set	Scale	Length	Insert Length	Box
05074715001 ¹⁾	102911	7460	1/4"	0,3	0,3-1,2	105	155	1
05074716001 ¹⁾	102928	7461	1/4"	1,2	1,2-3,0	105	155	1

¹⁾La coppia pre-impostata può essere modificata. Per fare ciò è necessario l'impiego di un utensile speciale e di un apparecchio tester della coppia. Si prega rivolgersi al Wera Torque Service.

Serie 7400 Krafftform Giravite dinamometrici, con valore fisso preimpostato dalla fabbrica (3,0-8,8 Nm), con portainseri a cambio rapido Rapidaptor, impugnatura a pistola

Wera Giravite dinamometrici. Impugnatura a pistola Krafftform per una trasmissione della coppia particolarmente elevata, multicomponente per una elevata velocità di lavoro e avvistamenti ergonomici. Con coppia fissa preimpostata dalla fabbrica sul valore minimo della scala.

Per tutti i lavori che necessitano sempre della stessa coppia e nei quali la coppia deve essere raggiunta ripetutamente con la stessa precisione. Nell'ambito dei valori di misura previsti, il valore di coppia può essere modificato con un utensile ausiliario. (Kit di ricalibrazione, ordinabile con il codice 05137002001).

Controllare in seguito il valore impostato con uno strumento di misurazione di coppia disponibile in commercio. Coppia di allentamento illimitata per allentare viti bloccate. Con tecnologia Rapidaptor per cambio inserti ultrarapido. Per inserti con codolo esagonale da 1/4" secondo DIN ISO 1173-C 6,3 und E 6,3 (ISO 1173). Impugnatura Krafftform multi-componente con zone dure e morbide per velocizzare il lavoro proteggendo il palmo della mano.

Attenzione: 1 Ncm = 0,01 Nm.

Serie 7400 Krafftform Giravite dinamometrici, con valore fisso preimpostato dalla fabbrica (3,0-8,8 Nm), con portainseri a cambio rapido Rapidaptor, impugnatura a pistola

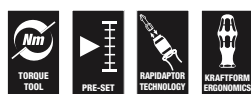

	EAN							
Code	4013288	Art.No.		Nm	Nm	mm	mm	
05074717001 ¹⁾	102935	7462	1/4"	3,0	3,0-6,0	150	100	1
05074728001 ¹⁾	156167	7463	1/4"	4,0	4,0-8,8	150	100	1

¹⁾La coppia pre-impostata può essere modificata. Per fare ciò è necessario l'impiego di un utensile speciale e di un apparecchio tester della coppia. Si prega rivolgersi al Wera Torque Service.

Serie 7400 Imperial Krafftform Giravite dinamometrici, con valore fisso preimpostato dalla fabbrica (2,5-29,0 in. lbs.) con portainseri a cambio rapido Rapidaptor, lungh. 105 mm

Wera Giravite dinamometrici. Con coppia fissa preimpostata dalla fabbrica sul valore minimo della scala. Per tutti i lavori che necessitano sempre della stessa coppia e nei quali la coppia deve essere raggiunta ripetutamente con la stessa precisione.

Nell'ambito dei valori di misura previsti, il valore di coppia può essere modificato con un utensile ausiliario (Kit di ricalibrazione, ordinabile con il codice 05137001001).

Controllare in seguito il valore impostato con uno strumento di misurazione di coppia disponibile in commercio. Coppia di allentamento illimitata per allentare viti bloccate. Con tecnologia Rapidaptor per cambio inserti ultrarapido.

Per inserti con codolo esagonale da 1/4" secondo DIN ISO 1173-C 6,3 und E 6,3 (ISO 1173).

Impugnatura Krafftform multi-componente con zone dure e morbide per velocizzare il lavoro proteggendo il palmo della mano.

Attenzione: 1 Ncm = 0,01 Nm.

Serie 7400 Imperial Krafftform Giravite dinamometrici, con valore fisso preimpostato dalla fabbrica (2,5-29,0 in. lbs.) con portainseri a cambio rapido Rapidaptor, lungh. 105 mm



	EAN							
Code	4013288	Art.No.		in. lbs.	in. lbs.	mm	mm	
05074720001 ¹⁾	102942	7465	1/4"	2,5	2,5-11,5	105	155	1
05074722001 ¹⁾	103116	7466	1/4"	11,0	11,0-29,0	105	155	1

¹⁾La coppia pre-impostata può essere modificata. Per fare ciò è necessario l'impiego di un utensile speciale e di un apparecchio tester della coppia. Si prega rivolgersi al Wera Torque Service.

Serie 7400 Imperial Kraftform Giravite dinamometrici, con valore fisso preimpostato dalla fabbrica (25,0-55,0 in. lbs.) con portainseri a cambio rapido Rapidaptor, impugnatura a pistola

Wera Giravite dinamometrici. Impugnatura a pistola Kraftform per una trasmissione della coppia particolarmente elevata, multicomponente per una elevata velocità di lavoro e avvitiamenti ergonomici.

Con coppia fissa preimpostata dalla fabbrica sul valore minimo della scala. Per tutti i lavori che necessitano sempre della stessa coppia e nei quali la coppia deve essere raggiunta ripetutamente con la stessa precisione.

Nell'ambito dei valori di misura previsti, il valore di coppia può essere modificato con un utensile ausiliario. (Kit di ricalibrazione, ordinabile con il codice 05137002001).

Controllare in seguito il valore impostato con uno strumento di misurazione di coppia disponibile in commercio. Coppia di allentamento illimitata per allentare viti bloccate. Con tecnologia Rapidaptor per cambio inserti ultrarapido.

Per inserti con codolo esagonale da 1/4" secondo DIN ISO 1173-C 6,3 und E 6,3 (ISO 1173).

Impugnatura Kraftform multi-componente con zone dure e morbide per velocizzare il lavoro proteggendo il palmo della mano.

Attenzione: 1 Ncm = 0,01 Nm.

Serie 7400 Imperial Kraftform Giravite dinamometrici, con valore fisso preimpostato dalla fabbrica (25,0-55,0 in. lbs.) con portainseri a cambio rapido Rapidaptor, impugnatura a pistola

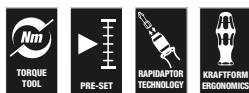

	EAN							
Code	4013288	Art.No.		in. lbs.	in. lbs.	mm	mm	
05074721001 ¹⁾	102959	7467	1/4"	25,0	25,0-55,0	150	100	1

¹⁾ La coppia pre-impostata può essere modificata. Per fare ciò è necessario l'impiego di un utensile speciale e di un apparecchio tester della coppia. Si prega rivolgersi al Wera Torque Service.

Serie 7400 ESD Kraftform Giravite dinamometrici, Giravite dinamometrici, con valore fisso preimpostato dalla fabbrica (0,1-1,5 Nm) con portainseri a cambio rapido Rapidaptor, lungh. 105 mm

Wera Giravite dinamometrici. Protezione sicura da energia elettrostatica e danni correlati. Con coppia fissa preimpostata dalla fabbrica sul valore minimo della scala.

Per tutti i lavori che necessitano sempre della stessa coppia e nei quali la coppia deve essere raggiunta ripetutamente con la stessa precisione. Nell'ambito dei valori di misura previsti, il valore di coppia può essere modificato con un utensile ausiliario.

(Kit di ricalibrazione, ordinabile con il codice 05137003001. Controllare in seguito il valore impostato con uno strumento di misurazione di coppia disponibile in commercio. Coppia di allentamento illimitata per allentare viti bloccate. Con tecnologia Rapidaptor per cambio inserti ultrarapido.

Per inserti con codolo esagonale da 1/4" secondo DIN ISO 1173-C 6,3 und E 6,3 (ISO 1173).

Impugnatura Kraftform multi-componente con zone dure e morbide per velocizzare il lavoro proteggendo il palmo della mano.

Attenzione: 1 Ncm = 0,01 Nm.

- Utensile protetto dall'elettricità statica grazie alla sua resistenza superficiale di $\leq 10^9$ Ohm

Serie 7400 ESD Kraftform Giravite dinamometrici, Giravite dinamometrici, con valore fisso preimpostato dalla fabbrica (0,1-1,5 Nm) con portainseri a cambio rapido Rapidaptor, lungh. 105 mm

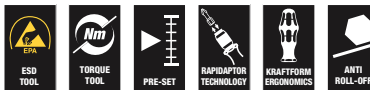

	EAN							
Code	4013288	Art.No.		Nm	Nm	mm	mm	
05074840001 ¹⁾	179487	7460 ESD	1/4"	0,3	0,3-1,2	105	155	1
05074842001 ¹⁾	179098	7461 ESD	1/4"	1,2	1,2-3,0	105	155	1

¹⁾ La coppia pre-impostata può essere modificata. Per fare ciò è necessario l'impiego di un utensile speciale e di un apparecchio tester della coppia. Si prega rivolgersi al Wera Torque Service.

Serie 7400 ESD Kraftform Giravite dinamometrici, con valore fisso preimpostato dalla fabbrica (0,1-1,5 Nm), con portainseri a cambio rapido Rapidaptor, lungh. 89 mm

Wera Giravite dinamometrici. Protezione sicura da energia elettrostatica e danni correlati. Con coppia fissa preimpostata dalla fabbrica sul valore minimo della scala. Per tutti i lavori che necessitano sempre della stessa coppia e nei quali la coppia deve essere raggiunta ripetutamente con la stessa precisione.

Nell'ambito dei valori di misura previsti, il valore di coppia può essere modificato con un utensile ausiliario (Kit di ricalibrazione, ordinabile con il codice 05137003001).

Controllare in seguito il valore impostato con uno strumento di misurazione di coppia disponibile in commercio. Con tecnologia Rapidaptor per cambio inserti ultrarapido.

Coppia di allentamento illimitata per allentare viti bloccate. Impugnatura Kraftform multi-componente con zone dure e morbide per velocizzare il lavoro proteggendo il palmo della mano.

Per inserti con codolo esagonale da 1/4" secondo DIN ISO 1173-C 6,3 und E 6,3 (ISO 1173).

Attenzione: 1 Ncm = 0,01 Nm.

- Utensile protetto dall'elettricità statica grazie alla sua resistenza superficiale di $\leq 10^9$ Ohm

Serie 7400 ESD Kraftform Giravite dinamometrici, con valore fisso preimpostato dalla fabbrica (0,1-1,5 Nm), con portainseri a cambio rapido Rapidaptor, lungh. 89 mm

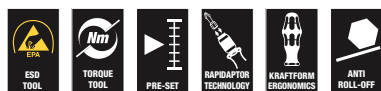

Code	EAN	Art.No.	1/4"	Nm	Nm	mm	mm	
05074820001 ¹⁾	179210	7450 ESD	1/4"	0,1	0,1-0,34	89	133	1
05074822001 ¹⁾	179470	7451 ESD	1/4"	0,3	0,3-1,0	89	133	1
05074824001 ¹⁾	179227	7452 ESD	1/4"	0,9	0,9-1,5	89	133	1

¹⁾La coppia pre-impostata può essere modificata. Per fare ciò è necessario l'impiego di un utensile speciale e di un apparecchio tester della coppia. Si prega rivolgersi al Wera Torque Service.

Serie 7400 ESD Kraftform Giravite dinamometrici, con valore fisso preimpostato dalla fabbrica (0,1-1,0 Nm) con portainseri a cambio rapido

Wera Giravite dinamometrici. Protezione sicura da energia elettrostatica e danni correlati. Con coppia fissa preimpostata dalla fabbrica sul valore minimo della scala.

Per tutti i lavori che necessitano sempre della stessa coppia e nei quali la coppia deve essere raggiunta ripetutamente con la stessa precisione. Nell'ambito dei valori di misura previsti, il valore di coppia può essere modificato con un utensile ausiliario. (Kit di ricalibrazione, ordinabile con il codice 05137003001).

Controllare in seguito il valore impostato con uno strumento di misurazione di coppia disponibile in commercio. A cambio ultra rapido degli inserti. Coppia di allentamento illimitata per allentare viti bloccate. Impugnatura Kraftform multi-componente con zone dure e morbide per velocizzare il lavoro proteggendo il palmo della mano.

Per inserti con attacco (Wera serie 9) Halfmoon da 4mm e con attacco (Wera serie 21) HIOS da 4mm.

Attenzione: 1 Ncm = 0,01 Nm.

- Utensile protetto dall'elettricità statica grazie alla sua resistenza superficiale di $\leq 10^9$ Ohm
- Adatto per inserti con codolo da 4mm Halfmoon e codolo 4 mm HIOS

Serie 7400 ESD Kraftform Giravite dinamometrici, con valore fisso preimpostato dalla fabbrica (0,1-1,0 Nm) con portainseri a cambio rapido



Code	EAN	Art.No.	Nm	Nm	mm	mm		
05074826001 ¹⁾	179067	7455 ESD	0,1	0,1-0,34	89	138	5 1/4"	1
05074828001 ¹⁾	179050	7456 ESD	0,3	0,3-1,0	89	138	5 1/4"	1

¹⁾La coppia pre-impostata può essere modificata. Per fare ciò è necessario l'impiego di un utensile speciale e di un apparecchio tester della coppia. Si prega rivolgersi al Wera Torque Service.

1460 ESD Krafftform Micro Giravite dinamometrici, con valore fisso preimpostato dalla fabbrica(0,02-0,11 Nm) con portainseri a cambio rapido

Con coppia fissa preimpostata dalla fabbrica sul valore minimo della scala. Per tutti i lavori che necessitano sempre della stessa coppia e nei quali la coppia deve essere raggiunta ripetutamente con la stessa precisione. Nell'ambito dei valori di misura previsti, il valore di coppia può essere modificato con un utensile ausiliario. (Kit di ricalibrazione, ordinabile con il codice 05137004001).

Controllare in seguito il valore impostato con uno strumento di misurazione di coppia disponibile in commercio. Impugnatura compatta con sistema a lame intercambiabili per avvitamenti di precisione. Il giravite dinamometrico Krafftform Micro ESD è ideale per avvitamenti con coppia controllata su componenti sensibili alla carica elettrostatica.

Per inserti con attacco (Wera serie 9) Halfmoon da 4mm e con attacco (Wera serie 21) HIOS da 4mm. Protezione antimano-missione. Segnale a scatto ben udibile e percettibile quando si raggiunge la coppia desiderata. Precisione di ripetizione garantita al 100%. Coppia di allentamento manuale illimitata. Resistenza elettrica in superficie di $\leq 10^9$ Ohm per una sicura protezione dall'energia elettrostatica. Realizzato secondo DIN EN 61340-5-1.

Impugnatura con sistema a lame intercambiabili per una velocissima sostituzione delle lame. Impugnatura Krafftform Micro con cappuccio girevole e zona a rapida torsione per una rotazione velocissima del giravite, senza cambiare la presa. Zone morbide integrate per la trasmissione di elevate coppie di allentamento e serraggio. Zona di precisione direttamente sulla lama per trovare più facilmente l'angolo giusto di rotazione nei lavori di aggiustaggio. Fissaggio dell'inserto rapidissimo: basta infilare semplicemente l'inserto nell'attacco, bloccaggio automatico, inserimento sicuro.

Per la sostituzione dell'inserto spingere in avanti il manicotto e rimuovere l'inserto. Manicotto flottante per una comoda guida dell'utensile durante il processo di avvitamento. Inserti per avvitamenti manuali e automatici con avvitatori elettrici (tra cui HIOS, Delvo, Sehan). Impiego p. es. su Smartphones, telefoni cellulari, fotocamere e apparecchi elettronici, in laboratori dentistici e studi dentistici.

Attenzione: 1 Ncm = 0,01 Nm.

- Utensile protetto dall'elettricità statica grazie alla sua resistenza superficiale di $\leq 10^9$ Ohm
- Con impugnatura Krafftform ergonomica per lavori confortevoli senza affaticare la mano
- Impiego p.es. con telefoni cellulari Smart, telefoni cellulari, macchine fotografiche, ed attrezzature elettroniche

1460 ESD Krafftform Micro Giravite dinamometrici, con valore fisso preimpostato dalla fabbrica(0,02-0,11 Nm) con portainseri a cambio rapido



	EAN						
Code	4013288	Art.No.	Nm	Nm	mm		
05074800001 ¹⁾	168351	1460 ESD	0,035	0,02-0,06	131	5 1/4"	1
05074810001 ¹⁾	179463	1461 ESD	0,050	0,05-0,11	131	5 1/4"	1

¹⁾La coppia pre-impostata può essere modificata. Per fare ciò è necessario l'impiego di un utensile speciale e di un apparecchio tester della coppia. Si prega rivolgersi al Wera Torque Service.

Serie 7400 Krafftform Giravite dinamometrici con valore fisso preimpostato dalla fabbrica su richiesta del cliente, lungh. 89 mm

Wera Giravite dinamometrici. Con valore fisso preimpostato dalla fabbrica su richiesta del cliente. Per tutti i lavori che necessitano sempre della stessa coppia e nei quali la coppia deve essere raggiunta ripetutamente con la stessa precisione.

Nell'ambito dei valori di misura previsti, il valore di coppia può essere modificato con un utensile ausiliario. (Kit di ricalibrazione, ordinabile con il codice 05137003001. Controllare in seguito il valore impostato con uno strumento di misurazione di coppia disponibile in commercio.

Coppia di allentamento illimitata per allentare viti bloccate. Con tecnologia Rapidaptor per cambio inserti ultrarapido.

Per inserti con codolo esagonale da 1/4" secondo DIN ISO 1173-C 6,3 e E 6,3 (ISO 1173).

Impugnatura Krafftform multi-componente con zone dure e morbide per velocizzare il lavoro proteggendo il palmo della mano.

Attenzione: 1 Ncm = 0,01 Nm.

Serie 7400 Krafftform Giravite dinamometrici con valore fisso preimpostato dalla fabbrica su richiesta del cliente, lungh. 89 mm



Code	EAN	Art.No.						
			Nm	mm	mm			
05074790010	188106	7450	1/4"	0,1-0,34	89	133	5 1/4"	1
05074792010	188113	7451	1/4"	0,3-1,0	89	133	5 1/4"	1
05074794010	188137	7452	1/4"	0,9-1,5	89	133	5 1/4"	1

^{*)}L'impostazione può essere effettuata nelle seguenti unità: Nm, kgf. m, lbf. piedi, once, pollici, dN. m, kgf. cm, lbf. in, in. oz, cN. m, gf.m, ft.lb, gf.cm, in.lb.

Serie 7400 Krafftform Giravite dinamometrici con valore fisso preimpostato dalla fabbrica su richiesta del cliente, lungh. 105 mm

Wera Giravite dinamometrici con valore fisso preimpostato dalla fabbrica su richiesta del cliente. Per tutti i lavori che necessitano sempre della stessa coppia e nei quali la coppia deve essere raggiunta ripetutamente con la stessa precisione.

Nell'ambito dei valori di misura previsti, il valore di coppia può essere modificato con un utensile ausiliario. (Kit di ricalibrazione, ordinabile con il codice 05137001001. Controllare in seguito il valore impostato con uno strumento di misurazione di coppia disponibile in commercio.

Coppia di allentamento illimitata per allentare viti bloccate. Con tecnologia Rapidaptor per cambio inserti ultrarapido.

Per inserti con codolo esagonale da 1/4" secondo DIN ISO 1173-C 6,3 e E 6,3 (ISO 1173).

Impugnatura Krafftform multi-componente con zone dure e morbide per velocizzare il lavoro proteggendo il palmo della mano.

Attenzione: 1 Ncm = 0,01 Nm.

- Giravite dinamometrico con coppia preimpostata fissa su richiesta del cliente con portainseri a cambio rapido Rapidaptor
- Regolabile solo con utensile ausiliario
- Per inserti con codolo esagonale da 1/4"
- Segnale al momento del raggiungimento del valore impostato
- Impugnatura Krafftform multicomponente per un'elevata velocità di lavoro

Serie 7400 Krafftform Giravite dinamometrici con valore fisso preimpostato dalla fabbrica su richiesta del cliente, lungh. 105 mm



Code	EAN	Art.No.						
			Nm	mm	mm			
05074715010	188144	7460	1/4"	0,3-1,2	105	155	6"	1
05074716010	188151	7461	1/4"	1,2-3,0	105	155	6"	1

^{*)}L'impostazione può essere effettuata nelle seguenti unità: Nm, kgf. m, lbf. piedi, once, pollici, dN. m, kgf. cm, lbf. in, in. oz, cN. m, gf.m, ft.lb, gf.cm, in.lb.

Serie 7400 Kraftform Giravite dinamometrici con valore fisso preimpostato dalla fabbrica su richiesta del cliente, impugnatura a pistola

Wera Giravite dinamometrici. Impugnatura a pistola Kraftform per una trasmissione della coppia particolarmente elevata, multicomponente per una elevata velocità di lavoro e avvitiamenti ergonomici.

Con coppia fissa preimpostata dalla fabbrica sul valore minimo della scala. Per tutti i lavori che necessitano sempre della stessa coppia e nei quali la coppia deve essere raggiunta ripetutamente con la stessa precisione.

Nell'ambito dei valori di misura previsti, il valore di coppia può essere modificato con un utensile ausiliario. (Kit di ricalibrazione, ordinabile con il codice 05137002001). Controllare in seguito il valore impostato con uno strumento di misurazione di coppia disponibile in commercio.

Coppia di allentamento illimitata per allentare viti bloccate. Con tecnologia Rapidaptor per cambio inserti ultrarapido.

Per inserti con codolo esagonale da 1/4" secondo DIN ISO 1173-C 6,3 e E 6,3 (ISO 1173).

Impugnatura Kraftform multi-componente con zone dure e morbide per velocizzare il lavoro proteggendo il palmo della mano.

Attenzione: 1 Ncm = 0,01 Nm.

Serie 7400 Kraftform Giravite dinamometrici con valore fisso preimpostato dalla fabbrica su richiesta del cliente, impugnatura a pistola



	EAN							
Code	4013288	Art.No.		Nm	mm	mm		
05074717010	188168	7462	1/4"	3,0-6,0	150	100	6"	1
05074728010	188199	7463	1/4"	4,0-8,8	150	100	6"	1

^{*)}L'impostazione può essere effettuata nelle seguenti unità: Nm, kgf. m, lbf. piedi, once, pollici, dN. m, kgf. cm, lbf. in, in. oz, cN. m, gf.m, ft.lb, gf.cm, in.lb.

Serie 7400 Imperial Kraftform Giravite dinamometrici con valore fisso preimpostato dalla fabbrica su richiesta del cliente, lung. 105 mm

Wera Giravite dinamometrici con valore fisso preimpostato dalla fabbrica su richiesta del cliente. Per tutti i lavori che necessitano sempre della stessa coppia e nei quali la coppia deve essere raggiunta ripetutamente con la stessa precisione.

Nell'ambito dei valori di misura previsti, il valore di coppia può essere modificato con un utensile ausiliario. (Kit di ricalibrazione, ordinabile con il codice 05137001001. Controllare in seguito il valore impostato con uno strumento di misurazione di coppia disponibile in commercio.

Coppia di allentamento illimitata per allentare viti bloccate. Con tecnologia Rapidaptor per cambio inserti ultrarapido.

Per inserti con codolo esagonale da 1/4" secondo DIN ISO 1173-C 6,3 e E 6,3 (ISO 1173).

Impugnatura Kraftform multi-componente con zone dure e morbide per velocizzare il lavoro proteggendo il palmo della mano.

Attenzione: 1 Ncm = 0,01 Nm.

Serie 7400 Imperial Kraftform Giravite dinamometrici con valore fisso preimpostato dalla fabbrica su richiesta del cliente, lung. 105 mm



	EAN						
Code	4013288	Art.No.		in. lbs.	mm	mm	
05074720010	188250	7465	1/4"	2,5-11,5	105	155	6"
05074722010	188267	7466	1/4"	11,0-29,0	105	155	6"

^{*)}L'impostazione può essere effettuata nelle seguenti unità: Nm, kgf. m, lbf. piedi, once, pollici, dN. m, kgf. cm, lbf. in, in. oz, cN. m, gf.m, ft.lb, gf.cm, in.lb.

Serie 7400 Imperial Kraftform Giravite dinamometrici con valore fisso preimpostato dalla fabbrica su richiesta del cliente, impugnatura a pistola

Wera Giravite dinamometrici. Impugnatura a pistola Kraftform per una trasmissione della coppia particolarmente elevata, multicomponente per una elevata velocità di lavoro e avvitiamenti ergonomici.

Con coppia fissa preimpostata dalla fabbrica sul valore minimo della scala. Per tutti i lavori che necessitano sempre della stessa coppia e nei quali la coppia deve essere raggiunta ripetutamente con la stessa precisione.

Nell'ambito dei valori di misura previsti, il valore di coppia può essere modificato con un utensile ausiliario. (Kit di ricalibrazione, ordinabile con il codice 05137002001). Controllare in seguito il valore impostato con uno strumento di misurazione di coppia disponibile in commercio.

Coppia di allentamento illimitata per allentare viti bloccate. Con tecnologia Rapidaptor per cambio inserti ultrarapido.

Per inserti con codolo esagonale da 1/4" secondo DIN ISO 1173-C 6,3 e E 6,3 (ISO 1173).

Impugnatura Kraftform multi-componente con zone dure e morbide per velocizzare il lavoro proteggendo il palmo della mano.

Attenzione: 1 Ncm = 0,01 Nm.

Serie 7400 Imperial Kraftform Giravite dinamometrici con valore fisso preimpostato dalla fabbrica su richiesta del cliente, impugnatura a pistola



	EAN							
Code	4013288	Art.No.		in. lbs.	mm	mm		
05074721010	188274	7467	1/4"	25,0-55,0	150	100	6"	1

¹⁾L'impostazione può essere effettuata nelle seguenti unità: Nm, kgf. m, lbf. piedi, once, pollici, dN. m, kgf. cm, lbf. in, in. oz, cN, m, gf.m, ft.lb, gf.cm, in.lb.

1460 ESD Kraftform Micro Giravite dinamometrici con valore fisso preimpostato dalla fabbrica su richiesta del cliente, a cambio rapido

Con coppia fissa preimpostata dalla fabbrica su richiesta del cliente. Nell'ambito dei valori di misura previsti, il valore di coppia può essere modificato con un utensile ausiliario. (Kit di ricalibrazione, ordinabile con il codice 05137004001).

Controllare in seguito il valore impostato con uno strumento di misurazione di coppia disponibile in commercio. Impugnatura compatta con sistema a lame intercambiabili per avvitiamenti di precisione.

Il giravite dinamometrico Kraftform Micro ESD è ideale per avvitiamenti con coppia controllata su componenti sensibili alla carica elettrostatica.

Per inserti con attacco (Wera serie 9) Halfmoon da 4 mm e con attacco (Wera serie 21) HIOS da 4 mm.

Protezione antimanomissione. Segnale a scatto ben udibile e percepibile quando si raggiunge la coppia desiderata. Precisione di ripetizione garantita al 100%.

Coppia di allentamento manuale illimitata. Resistenza elettrica in superficie di $\leq 10^9$ Ohm per una sicura protezione dall'energia elettrostatica. Realizzato secondo DIN EN 61340-5-1.

Impugnatura con sistema a lame intercambiabili per una velocissima sostituzione delle lame. Impugnatura Kraftform Micro con cappuccio girevole e zona a rapida torsione per una rotazione velocissima del giravite, senza cambiare la presa.

Zone morbide integrate per la trasmissione di elevate coppie di allentamento e serraggio.

Zona di precisione direttamente sulla lama per trovare più facilmente l'angolo giusto di rotazione nei lavori di aggiustaggio.

Fissaggio dell'inserto rapidissimo: basta infilare semplicemente l'inserto nell'attacco, bloccaggio automatico, inserimento sicuro. Per la sostituzione dell'inserto spingere in avanti il manicotto e rimuovere l'inserto.

Manicotto flottante per una comoda guida dell'utensile durante il processo di avvitemento. Inserti per avvitiamenti manuali e automatici con avvitatori elettrici (tra cui HIOS, Delvo, Sehan). Impiego p. es. su Smartphones, telefoni cellulari, fotocamere e apparecchi elettronici, in laboratori dentistici e studi dentistici.

Attenzione: 1 Ncm = 0,01 Nm.

- Utensile protetto dall'elettricità statica grazie alla sua resistenza superficiale di $\leq 10^9$ Ohm
- Con impugnatura Kraftform ergonomica per lavori confortevoli senza affaticare la mano
- Impiego p.es. con telefoni cellulari Smart, telefoni cellulari, macchine fotografiche, ed attrezzature elettroniche

1460 ESD Kraffform Micro Giravite dinamometrici con valore fisso preimpostato dalla fabbrica su richiesta del cliente, a cambio rapido

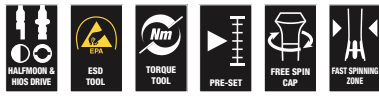

	EAN						
Code	4013288	Art.No.	Nm	mm			
05074800010	188304	1460 ESD	0,02-0,06	131	5 1/4"		1
05074810010	188311	1461 ESD	0,05-0,11	131	5 1/4"		1

¹⁾L'impostazione può essere effettuata nelle seguenti unità: Nm, kgf. m, lbf. piedi, once, pollici, dN. m, kgf. cm, lbf. in, in. oz, cN. m, gf.m, ft.lb, gf.cm, in.lb.

Serie 7400 ESD Kraffform Giravite dinamometrici con valore fisso preimpostato dalla fabbrica su richiesta del cliente, lung. 105 mm

Wera Giravite dinamometrici. Protezione sicura da energia elettrostatica e danni correlati.

Con valore fisso preimpostato dalla fabbrica su richiesta del cliente. Per tutti i lavori che necessitano sempre della stessa coppia e nei quali la coppia deve essere raggiunta ripetutamente con la stessa precisione.

Nell'ambito dei valori di misura previsti, il valore di coppia può essere modificato con un utensile ausiliario. (Kit di ricalibrazione, ordinabile con il codice 05137001001. Controllare in seguito il valore impostato con uno strumento di misurazione di coppia disponibile in commercio.

Con tecnologia Rapidaptor per cambio inserti ultrarapido. Coppia di allentamento illimitata per allentare viti bloccate.

Impugnatura Kraffform multi-componente con zone dure e morbide per velocizzare il lavoro proteggendo il palmo della mano. Per inserti con codolo esagonale da 1/4" secondo DIN ISO 1173-C 6,3 e E 6,3 (ISO 1173).

Attenzione: 1 Ncm = 0,01 Nm.

- Utensile protetto dall'elettricità statica grazie alla sua resistenza superficiale di $\leq 10^9$ Ohm

Serie 7400 ESD Kraffform Giravite dinamometrici con valore fisso preimpostato dalla fabbrica su richiesta del cliente, lung. 105 mm

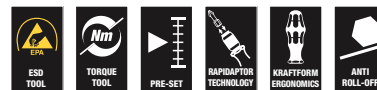

	EAN							
Code	4013288	Art.No.	Nm	mm	mm			
05074840010	188236	7460 ESD	1/4"	0,3-1,2	105	133	6"	1
05074842010	188243	7461 ESD	1/4"	1,2-3,0	105	155	6"	1

¹⁾L'impostazione può essere effettuata nelle seguenti unità: Nm, kgf. m, lbf. piedi, once, pollici, dN. m, kgf. cm, lbf. in, in. oz, cN. m, gf.m, ft.lb, gf.cm, in.lb.



Serie 7400 ESD Krafftform Giravite dinamometrici con valore fisso preimpostato dalla fabbrica su richiesta del cliente, lungh. 89 mm

Wera Giravite dinamometrici. Protezione sicura da energia elettrostatica e danni correlati.

Con valore fisso preimpostato dalla fabbrica su richiesta del cliente. Per tutti i lavori che necessitano sempre della stessa coppia e nei quali la coppia deve essere raggiunta ripetutamente con la stessa precisione.

Nell'ambito dei valori di misura previsti, il valore di coppia può essere modificato con un utensile ausiliario. (Kit di ricalibrazione, ordinabile con il codice 05137003001. Controllare in seguito il valore impostato con uno strumento di misurazione di coppia disponibile in commercio.

Coppia di allentamento illimitata per allentare viti bloccate. Con tecnologia Rapidaptor per cambio inserti ultrarapido. Per inserti con codolo esagonale da 1/4" secondo DIN ISO 1173-C 6,3 e E 6,3 (ISO 1173).

Impugnatura Krafftform multi-componente con zone dure e morbide per velocizzare il lavoro proteggendo il palmo della mano.

Attenzione: 1 Ncm = 0,01 Nm.

- Utensile protetto dall'elettricità statica grazie alla sua resistenza superficiale di $\leq 10^9$ Ohm

Serie 7400 ESD Krafftform Giravite dinamometrici con valore fisso preimpostato dalla fabbrica su richiesta del cliente, lungh. 89 mm



	EAN							
Code	4013288	Art.No.	Nm	mm	mm			
05074820010	188205	7450 ESD	1/4"	0,1-0,34	89	133	5 1/4"	1
05074822010	188212	7451 ESD	1/4"	0,3-1,0	89	133	5 1/4"	1
05074824010	188229	7452 ESD	1/4"	0,9-1,5	89	133	5 1/4"	1

***L'impostazione può essere effettuata nelle seguenti unità: Nm, kgf. m, lbf. piedi, once, pollici, dN. m, kgf. cm, lbf. in, in. oz, cN. m, gf.m, ft.lb, gf.cm, in.lb.

Serie 7400 ESD Krafftform Giravite dinamometrici con valore fisso preimpostato dalla fabbrica su richiesta del cliente, a cambio rapido

Wera Giravite dinamometrici. Protezione sicura da energia elettrostatica e danni correlati.

Con valore fisso preimpostato dalla fabbrica su richiesta del cliente. Per tutti i lavori che necessitano sempre della stessa coppia e nei quali la coppia deve essere raggiunta ripetutamente con la stessa precisione.

Nell'ambito dei valori di misura previsti, il valore di coppia può essere modificato con un utensile ausiliario. (Kit di ricalibrazione, ordinabile con il codice 05137003001. Controllare in seguito il valore impostato con uno strumento di misurazione di coppia disponibile in commercio.

Con tecnologia Rapidaptor per cambio inserti ultrarapido. Coppia di allentamento illimitata per allentare viti bloccate. Impugnatura Krafftform multi-componente con zone dure e morbide per velocizzare il lavoro proteggendo il palmo della mano.

Per inserti con attacco (Wera serie 9) Halfmoon da 4 mm e con attacco (Wera serie 21) HIOS da 4 mm

Attenzione: 1 Ncm = 0,01 Nm.

- Utensile protetto dall'elettricità statica grazie alla sua resistenza superficiale di $\leq 10^9$ Ohm
- Adatto per inserti con codolo da 4 mm Halfmoon e codolo 4 mm HIOS

Serie 7400 ESD Krafftform Giravite dinamometrici con valore fisso preimpostato dalla fabbrica su richiesta del cliente, a cambio rapido



	EAN							
Code	4013288	Art.No.	Nm	mm	mm			
05074826010	188281	7455 ESD	0,1-0,34	89	138	5 1/4"		1
05074828010	188298	7456 ESD	0,3-1,0	89	138	5 1/4"		1

***L'impostazione può essere effettuata nelle seguenti unità: Nm, kgf. m, lbf. piedi, once, pollici, dN. m, kgf. cm, lbf. in, in. oz, cN. m, gf.m, ft.lb, gf.cm, in.lb.

7510 Giravite dinamometrico Kraftform Safe-Torque Speed, 1-3 Nm

- Giravite dinamometrico con regolazione rapida del valore di coppia
- Rapida e semplice regolazione del valore di coppia
- Posizione fissa (Torque Lock) per coppie di allentamento e serraggio illimitate
- Funzione di slittamento per una coppia precisa e sicura per il serraggio destra/sinistra
- Facile e rapida regolazione delle coppie di serraggio selezionabili (1,0; 1,5; 2,0; 2,5; 3,0 Nm)
- Per inserti con attacco esagonale da 1/4", adatto anche per chiavi a bussola

7510 Giravite dinamometrico Kraftform Safe-Torque Speed, 1-3 Nm



Code	EAN	Hex	1,0 Nm	1,5 Nm	2,0 Nm	2,5 Nm	3,0 Nm	1
05075810001	230669	1/4"	1,0	1,5	2,0	2,5	3,0	1

7510/14 Assortimento utensili Safe-Torque Speed per placchette per asportazione truciolo

14 pezzi - Assortimento utensili. Per avvitiamenti professionali / aggiustaggi e avvitiamenti a coppia controllata. Meccanismo antislittamento più sicuro con regolazione rapida per coppie di serraggio destra/sinistra e 5 coppie di serraggio selezionabili (2,0; 3,0; 4,0; 5,0; 6,0 Nm) e una regolazione fissa (Torque Lock) per coppie di serraggio e allentamento illimitate. Supporto a cambio rapido di elevata robustezza. Per inserti con attacco esagonale da 1/4". 14 inserti tenaci duri (lung. 25 mm) per viti TORX PLUS®, TORX® ed esagono cavo. Questo assortimento è particolarmente indicato per l'avvitamento di placchette per asportazione truciolo in metallo duro.

Il giravite dinamometrico Safe-Torque Speed 7510 con le sue 5 coppie selezionabili consigliate dai maggiori produttori di utensili in metallo duro consente l'avvitamento preciso controllato di placchette per l'asportazione truciolo intercambiabili.

- Particolarmente adatto per l'avvitamento di placchette asportazione truciolo in metallo duro
- Facile e rapida regolazione delle coppie di serraggio selezionabili (1,0; 1,5; 2,0; 2,5; 3,0 Nm)
- Può essere attaccata al sistema Wera 2go

7510/14 Assortimento utensili Safe-Torque Speed per placchette per asportazione truciolo



Code	EAN	1
05075840001	230683	1
	7510 1x 1/4"x1,0 Nm/1,5 Nm/2,0 Nm/ 2,5 Nm/3,0 Nm x 147,5	
	867/1 IP TORX PLUS® 1x 7 IPx25; 1x 8 IPx25; 1x 9 IPx25; 1x 10 IPx25; 1x 15 IPx25	
	867/1 TORX® 1x TX 7x25; 1x TX 8x25; 1x TX 9x25; 1x TX 10x25; 1x TX 15x25	
	840/1 Z 1x 2,0x25; 1x 2,5x25; 1x 3,0x25	

7515 Giravite dinamometrico Kraftform Safe-Torque Speed, 2-6 Nm

- Giravite dinamometrico con regolazione rapida del valore di coppia
- Rapida e semplice regolazione del valore di coppia
- Posizione fissa (Torque Lock) per coppie di allentamento e serraggio illimitate
- Funzione di slittamento per una coppia precisa e sicura per il serraggio destra/sinistra
- Facile e rapida regolazione delle coppie di serraggio selezionabili (1,0; 1,5; 2,0; 2,5; 3,0 Nm)
- Per inserti con attacco esagonale da 1/4", adatto anche per chiavi a bussola
- Per inserti con attacco esagonale da 1/4", adatto anche per chiavi a bussola

7515 Giravite dinamometrico Kraftform Safe-Torque Speed, 2-6 Nm



	EAN								
Code	4013288		Nm	Nm	Nm	Nm	Nm	Nm	
05075815001	228314	1/4"	2,0	3,0	4,0	5,0	6,0		1

7515/16 Kraftform Safe-Torque Speed Universal 1

16 pezzi - Assortimento utensili. Per avvitiamenti professionali / aggiustaggi di precisione e avvitiamenti a coppia controllata. Meccanismo antislittamento più sicuro con regolazione rapida per coppie di serraggio destra/sinistra e 5 coppie di serraggio selezionabili (2,0; 3,0; 4,0; 5,0; 6,0 Nm) e una regolazione fissa (Torque Lock) per coppie di serraggio e allentamento illimitate.

Supporto a cambio rapido di elevata robustezza. Per inserti con attacco esagonale da 1/4". 15 inserti tenaci duri lungh. 89 mm

- Giravite dinamometrico con regolazione rapida del valore di coppia
- Facile e rapida regolazione delle coppie di serraggio selezionabili (1,0; 1,5; 2,0; 2,5; 3,0 Nm)
- Può essere attaccata al sistema Wera 2go

7515/16 Kraftform Safe-Torque Speed Universal 1



	Code	EAN		
	05075851001	4013288 228338		1
			7515 1x 1/4"x2,0 Nm/3,0 Nm/4,0 Nm/ 5,0 Nm/6,0 Nm x147,5	
			851/4 Z 1x PH 2x89	
			867/4 Z TORX® B0 1x TX 10x89; 1x TX 15x89; 1x TX 20x89; 1x TX 25x89; 1x TX 30x89	
			867/4 IP TORX PLUS® 1x 10 IPx89; 1x 15 IPx89; 1x 20 IPx89; 1x 25 IPx89; 1x 30 IPx89	
			840/4 Z 1x 3,0x89; 1x 4,0x89; 1x 5,0x89; 1x 6,0x89 ¹⁾	

¹⁾Lama esagonale

7515/7 Kraftform Safe-Torque Speed Bicycle 1

7 pezzi - Assortimento utensili per avvitiamenti professionali / aggiustaggi di precisione e avvitiamenti a coppia controllata. Meccanismo a slittamento più sicuro con regolazione rapida per coppie di serraggio destra/sinistra e 5 coppie di serraggio selezionabili (2,0; 3,0; 4,0; 5,0; 6,0 Nm) e una regolazione fissa (Torque Lock) per coppie di serraggio e allentamento illimitate. Supporto a cambio rapido di elevata robustezza.

Per inserti con attacco esagonale da 1/4". 6 inserti tenaci duri (lungh. 50 mm), profili e misure sono facilmente riconoscibili grazie al trovautensili Take it easy con identificazione cromatica ed etichettatura ben leggibile.

- Set di utensili per impieghi su biciclette
- Giravite dinamometrico con regolazione rapida del valore di coppia
- Facile e rapida regolazione delle coppie di serraggio selezionabili (1,0; 1,5; 2,0; 2,5; 3,0 Nm)
- Con trova-utensili "take it easy" con colori diversi a seconda dei profili e con indicazione delle misure
- Può essere attaccata al sistema Wera 2go

7515/7 Kraftform Safe-Torque Speed Bicycle 1



Code	EAN		
05075850001	228321		1
		7515 1x 1/4"x2,0 Nm/3,0 Nm/4,0 Nm/ 5,0 Nm/6,0 Nm x147,5	
		867/4 TORX® BTZ 1x TX 10x50; 1x TX 25x50	
		840/4 BTZ 1x 2,5x50; 1x 3,0x50; 1x 4,0x50; 1x 5,0x50	

300 Hex Indicatore di coppia

Giravite dinamometrico della Wera con coppia fissa per viti ad esagono cavo. Antimanomissione. Lama esagonale snella. Coppia di allentamento illimitata per allentare viti grippate. Impugnatura Kraftform multicomponente per lavorare in maniera rapida ed ergonomica evitando la formazione di bolle o calli.

Le zone dure garantiscono un lavoro rapido mentre quelle morbide permettono una trasmissione di coppie elevate.

Con profilo Hex-Plus che evita la deformazione della testa della vite. La punta Black Point della Wera garantisce una maggiore protezione contro la corrosione e un accoppiamento preciso.

300 Hex Indicatore di coppia



	EAN							
Code			Nm	ft. lb.	mm	mm	mm	
05027910001	096425	2,0	1,4	1,0	4	3,5	65	1
05027911001	096432	2,5	2,0	1,5	4	3,8	65	1
05027912001	096449	3,0	3,0	2,2	4	3,8	65	1

300 Hex Indicatore di coppia con impugnatura a pistola



	EAN							
Code			Nm	ft. lb.	mm	mm	mm	
05027913001	099150	4,0	5,0	3,7	160	100	65	1

300 TX Indicatore di coppia TORX®

- Per viti a TORX® interno

300 TX Indicatore di coppia TORX®



	EAN							
Code			Nm	ft. lb.	mm	mm	mm	
05027930001	093325	TX 6	0,6	0,4	4	3,5	65	1
05027931001	093332	TX 7	0,9	0,7	4	3,5	65	1
05027932001	093349	TX 8	1,2	0,9	4	3,5	65	1
05027933001	093356	TX 9	1,4	1,0	4	3,5	65	1
05027934001	093370	TX 10	2,0	1,5	4	3,8	65	1
05027935001	093363	TX 15	3,0	2,2	4	3,8	65	1

300 TX Indicatore di coppia TORX® con impugnatura a pistola



	EAN							
Code	4013288		Nm	ft.lb.	mm	mm	mm	
05027936001	099143	TX 20	5,0	3,7	160	100	65	1

300 IP Indicatore di coppia TORX PLUS®

- Per viti con incavo TORX PLUS®

300 IP Indicatore di coppia TORX PLUS®



	EAN							
Code	4013288		Nm	ft. lb.	mm	mm	mm	
05028040001	093387	6 IP	0,6	0,4	4	3,5	65	1
05028041001	093394	7 IP	0,9	0,7	4	3,5	65	1
05028042001	093431	8 IP	1,2	0,9	4	3,5	65	1
05028043001	093400	9 IP	1,4	1,0	4	3,5	65	1
05028044001	093417	10 IP	2,0	1,5	4	3,8	65	1
05028045001	093424	15 IP	3,0	2,2	4	3,8	65	1

300 IP Indicatore di coppia TORX PLUS® con impugnatura a pistola



	EAN							
Code	4013288		Nm	ft.lb.	mm	mm	mm	
05028046001	099136	20 IP	5,0	3,7	160	100	65	1

400 Hex Indicatore di coppia

Indicatore di coppia con impugnatura a T Wera a coppia fissa per esagono cavo. Protezione anti-manomissione. Al raggiungimento del valore di coppia pre-impostato scatta un meccanismo ben udibile e sensitivo che rende impossibile il superamento del valore stesso.

La maggior parte delle volte non serve alcun utensile aggiuntivo per allentare il serraggio anche quando la coppia di allentamento è più elevata della coppia pre-impostata (coppia di allentamento illimitata).

La forma dell'impugnatura si adatta perfettamente al palmo della mano e le dita si appoggiano sulle incavature morbide arrotondate. Grazie a ciò viene garantita una trasmissione della forza ottimale ed ergonomica.

400 Hex Indicatore di coppia



	EAN							
Code	4013288		Nm	mm	mm	mm		
05005080001	208835	4,0	4,0	60	48	100	2 3/8"	1
05005081001	208842	5,0	5,0	60	48	100	2 3/8"	1

400 TX Indicatore di coppia

- Per viti a TORX® interno

400 TX Indicatore di coppia



	EAN							
Code	4013288		Nm	mm	mm	mm		
05005090001	208811	TX 20	4,0	60	48	100	2 3/8"	1
05005091001	208828	TX 25	5,0	60	48	100	2 3/8"	1

Chiave dinamometrica Safe-Torque A 1 con attacco quadro 1/4", 2-12 Nm

Chiave dinamometrica con meccanismo di blocco a slittamento. Al raggiungimento del valore di coppia impostato l'utensile si blocca e quindi non è possibile applicare una coppia eccessiva. Campo di coppia 2-12 Nm; per il serraggio destrorso e sinistrorso controllato. Il click sonoro e sensitivo al raggiungimento dei valori di scala facilita ulteriormente la regolazione sicura del valore di coppia desiderato: il meccanismo di scatto garantisce un segnale ben udibile e sensitivo al raggiungimento della coppia impostata.

Con funzione Torque Lock per l'utilizzo come cricchetto standard senza funzione di coppia.

Max. coppia di rottura del quadro 1/4" secondo DIN 3122. Angolo di richiamo di soltanto 5° per lavorare con il cricchetto anche in situazioni con spazi ridotti. impiegabile anche per applicazioni con angolo di rotazione.

- Meccanismo di sblocco a slittamento - il valore della coppia impostata non può mai essere superato
- Funzione Torque Lock: la funzione di coppia può essere disattivata - l'utensile può quindi essere utilizzato anche come cricchetto standard con coppie di allentamento elevate e per applicazioni con angoli di rotazione definiti
- Per il serraggio controllato destra e sinistra - serrare e allentare con o senza coppia
- Facile regolazione e bloccaggio del valore richiesto con click sonoro e sensitivo al raggiungimento del valore di scala
- Lavoro confortevole grazie all'angolo di richiamo ridotto di soltanto 30°
- Attacco quadro 1/4" con sfera di fermo

Chiave dinamometrica Safe-Torque A 1 con attacco quadro 1/4", 2-12 Nm



	EAN																
Code	4013288		Nm	Nm	lbf. ft.	mm	mm	mm	mm	mm							
0507580001	223012	1/4"	2-12	0,10	2-9	244	94	38,5	31,6	23,7	9 39/64"	3 45/64"	1 33/64"	1 15/64"	15/16"		1

Chiave dinamometrica Safe-Torque A 2 con attacco esagonale da 1/4", 2-12 Nm

- Attacco 1/4" esagonale per l'utilizzo con inserti da 1/4"

Chiave dinamometrica Safe-Torque A 2 con attacco esagonale da 1/4", 2-12 Nm



	EAN																
Code	4013288		Nm	Nm	lbf. ft.	mm	mm	mm	mm	mm							
05075801001	223036	1/4"	2-12	0,10	2-9	244	94	38,5	31,6	23,7	9 39/64"	3 45/64"	1 33/64"	1 15/64"	15/16"		1



Safe-Torque A 1 Set 1 con attacco quadro da 1/4", 2-12 Nm

10 pezzi. Assortimento chiave dinamometrica 1/4" in robusta custodia. Chiave dinamometrica con meccanismo di blocco a slittamento. Al raggiungimento del valore di coppia impostato l'utensile si blocca e quindi non è possibile applicare una coppia eccessiva.

Campo di coppia 2-12 Nm; per il serraggio destrorso e sinistrorso controllato. Il click sonoro e sensitivo al raggiungimento dei valori di scala facilita ulteriormente la regolazione sicura del valore di coppia desiderato: il meccanismo di scatto garantisce un segnale ben udibile e sensitivo al raggiungimento della coppia impostata. Con funzione Torque Lock per l'utilizzo come cricchetto standard senza funzione di coppia.

Può essere utilizzata anche per applicazioni con angolo di rotazione. Max. coppia di rottura del quadro 1/4" secondo DIN 3122. Angolo di richiamo di soltanto 5° per lavorare con il cricchetto anche in situazioni con spazi ridotti. Contenuto: chiave dinamometrica Safe-Torque A 1, 1/4" quadro, 2-12 Nm, 8 bussole con attacco 1/4" e 1 prolunga corta.

- Attacco quadro 1/4" con sfera di fermo

Safe-Torque A 1 Imperial Set 1 con attacco quadro da 1/4", 2-12 Nm

10 pezzi. Assortimento chiave dinamometrica 1/4" in robusta custodia. Chiave dinamometrica con meccanismo di blocco a slittamento. Al raggiungimento del valore di coppia impostato l'utensile si blocca e quindi non è possibile applicare una coppia eccessiva.

Campo di coppia 2-12 Nm; per il serraggio destrorso e sinistrorso controllato. Il click sonoro e sensitivo al raggiungimento dei valori di scala facilita ulteriormente la regolazione sicura del valore di coppia desiderato: il meccanismo di scatto garantisce un segnale ben udibile e sensitivo al raggiungimento della coppia impostata. Con funzione Torque Lock per l'utilizzo come cricchetto standard senza funzione di coppia.

Può essere utilizzata anche per applicazioni con angolo di rotazione. Max. coppia di rottura del quadro 1/4" secondo DIN 3122. Angolo di richiamo di soltanto 5° per lavorare con il cricchetto anche in situazioni con spazi ridotti. Contenuto: chiave dinamometrica Safe-Torque A 1, 1/4" quadro, 2-12 Nm, 8 bussole con attacco 1/4" e 1 prolunga corta.

- Attacco quadro 1/4" con sfera di fermo

Safe-Torque A 1 Set 1 con attacco quadro da 1/4", 2-12 Nm



Code	EAN		
05075830001	4013288 223005		1
		<input type="checkbox"/> Safe-Torque A 1 1x 1/4", 2-12 Nm	
		<input checked="" type="checkbox"/> 8790 HMA 1x 5,5x23,0; 1x 6,0x23,0; 1x 7,0x23,0; 1x 8,0x23,0; 1x 10,0x23,0; 1x 11,0x23,0; 1x 12,0x23,0; 1x 13,0x23,0	
		<input checked="" type="checkbox"/> 8794 SA 1x 1/4"x75,0	
		Nastro autoaderente 240 1x 50,0x240,0	

Safe-Torque A 1 Imperial Set 1 con attacco quadro da 1/4", 2-12 Nm



Code	EAN		
05075831001	4013288 223074		1
		<input type="checkbox"/> Safe-Torque A 1 1x 1/4", 2-12 Nm	
		<input checked="" type="checkbox"/> 8790 HMA 1x 3/16"x23,0; 1x 7/32"x23,0; 1x 1/4"x23,0; 1x 9/32"x23,0; 1x 5/16"x23,0; 1x 3/8"x23,0; 1x 7/16"x23,0; 1x 1/2"x23,0	
		<input checked="" type="checkbox"/> 8794 SA 1x 1/4"x75,0	
		Nastro autoaderente 240 1x 50,0x240,0	

Safe-Torque A 1 SHK Set 1, 1/4" quadro, 2-12 Nm

20 pezzi - Assortimento in robusta custodia tessile, speciale per applicazioni nel settore idro-termosanitario. 1 Chiave dinamometrica Safe Torque A 1 con attacco quadro 1/4", 2-12 Nm, con orientate di 15° alla volta. Al raggiungimento del valore di coppia impostato l'utensile si blocca, e quindi non è possibile applicare coppie troppo elevate. Campo di regolazione da 2 fino a 12 Nm per serraggio controllato destra -sinistra. Facile e sicura regolazione del valore preimpostato: al raggiungimento dei valori di scala si attiva un sensibile e ben udibile click che facilita la regolazione del valore di coppia.

Con funzione Torque Lock per l'utilizzo come cricchetto standard senza funzione di coppia. Utilizzabile quindi anche per applicazioni di rotazione ad angolo. Coppia di rottura del quadro da 1/4" secondo DIN 3122. L'angolo di richiamo di soltanto 5° consente l'impiego del cricchetto anche in situazioni di lavoro ristrette. Sono compresi: chiave dinamometrica Safe-Torque A 1, attacco quadro 1/4", 2-12 Nm, 8 bussole 1/4", 9 inserti bussola (esagono cavo, TORX®) da 1/4", 1 prolunga corta.

- Per applicazioni nel settore sanitario, riscaldamento e condizionamento, in particolare per il montaggio di cabine doccia nonché per il montaggio e la manutenzione di caldaie a gas e caldaie a condensazione

Safe-Torque A 1 SHK Set 1, 1/4" quadro, 2-12 Nm



Code	EAN		
05136073001	4013288 228376		1
		<input type="checkbox"/> Safe-Torque A 1 1x 1/4", 2-12 Nm	
		<input checked="" type="checkbox"/> 8790 HMA 1x 5,5x23,0; 1x 6,0x23,0; 1x 7,0x23,0; 1x 8,0x23,0; 1x 10,0x23,0; 1x 11,0x23,0; 1x 12,0x23,0; 1x 13,0x23,0	
		<input checked="" type="checkbox"/> 8767 A HF 1x TX 15x28,0; 1x TX 20x28,0; 1x TX 25x28,0; 1x TX 30x28,0	
		<input checked="" type="checkbox"/> 8740 A HF 1x 3,0x28,0; 1x 4,0x28,0; 1x 5,0x28,0; 1x 6,0x28,0; 1x 8,0x28,0	
		Belt A 0/9 1x 39,0x238,0	
		<input checked="" type="checkbox"/> <input checked="" type="checkbox"/> 8794 SA 1x 1/4"x75,0	
		Nastro autoaderente 240 1x 50,0x240,0	

Safe-Torque A 2 Set 1 con attacco esagonale da 1/4", 2-12 Nm

23-pezzi; in custodia tessile compatta e delicata con le superfici con elevata robustezza. Volume e peso ridotti per una mobilità facilitata.

1 Safe-Torque A 2 Chiave dinamometrica con attacco esagonale 1/4"-campo di coppia 2-12 Nm; per il serraggio destrorso e sinistrorso controllato; per serrare ed allentare con o senza coppia, funzione di coppia disinseribile (Torque Lock Function); 72 denti; angolo di richiamo di solo 5°; facile impostazione e bloccaggio della coppia desiderata, grazie ad un click sonoro e sensitivo al raggiungimento del valore di scala, meccanismo di sblocco a slittamento al raggiungimento del valore di coppia impostato; impugnatura ergonomica bicomponente, 9 bussole Zyklop, 12 inserti tenaci duri (1/4", 50 mm lunghi), 1 raccordo per chiavi bussola (1/4" esagonale a 1/4" quadro).

- Attacco 1/4" esagonale per l'utilizzo con inserti da 1/4"
- Con l'adattatore 870/1 della Wera è possibile usare anche bussole da 1/4"

Safe-Torque A 2 Set 1 con attacco esagonale da 1/4", 2-12 Nm



Code	EAN		
05075832001	4013288 223043		1
		<input checked="" type="checkbox"/> Safe-Torque A 2 1x 1/4", 2-12 Nm	
		<input checked="" type="checkbox"/> 8790 HMA 1x 5,5x23,0; 1x 6,0x23,0; 1x 7,0x23,0; 1x 8,0x23,0; 1x 9,0x23,0; 1x 10,0x23,0; 1x 11,0x23,0; 1x 12,0x23,0; 1x 13,0x23,0	
		<input checked="" type="checkbox"/> <input checked="" type="checkbox"/> 870/1 1x 1/4"x25 ¹⁾	
		<input checked="" type="checkbox"/> 851/4 Z 1x PH 2x50	
		<input checked="" type="checkbox"/> 867/4 Z TORX® 1x TX 10x50; 1x TX 15x50; 1x TX 20x50; 1x TX 25x50; 1x TX 27x50; 1x TX 30x50	
		<input checked="" type="checkbox"/> 840/4 Z 1x 2,5x50; 1x 3,0x50; 1x 4,0x50; 1x 5,0x50; 1x 6,0x50 ²⁾	
		Nastro autoaderente 240 1x 50,0x240,0	

¹⁾ Con sfera; per bussole manuali
²⁾ Lama esagonale

Click-Torque A 6 Set 1

Chiave dinamometrica Click nell'inconfondibile Wera Design.
Esecuzione molto robusta con elevata precisione secondo
DIN EN ISO 6789-1:2017-07.

Facile regolazione e bloccaggio del valore impostato. Il click so-
noro e sensitivo al raggiungimento del valore di scala facilita ulte-
riormente la precisa regolazione del valore di coppia desiderato.

Il robusto meccanismo di scatto garantisce un segnale ben
udibile e sensitivo al raggiungimento della coppia impostata.
Per serraggio destro e con cricchetto reversibile con 45 denti.

Un ricco assortimento di accessori arricchisce questo set di
utensili chiave dinamometrica Click Torque.

Contenuto in dotazione : Chiave dinamometrica Click-Torque A 6
1/4" 2,5 – 25 Nm, 6 bussole con attacco 1/4", 11 inserti assortiti:
esagonali Hex-Plus, croce PH- e TORX® più accessori prolunga e
adattatore.

Click-Torque A 6 Set 1, 2,5-25 Nm



Code	EAN		
05130110001	4013288 205643		1
		Click-Torque A 6 1x 1/4", 2,5-25 Nm	
		851/4 TZ 1x PH 2x50	
		867/4 Z TORX® 1x TX 15x50; 1x TX 20x50; 1x TX 25x50; 1x TX 27x50; 1x TX 30x50; 1x TX 40x50	
		840/4 Z 1x 3,0x50; 1x 4,0x50; 1x 5,0x50; 1x 6,0x50 ¹⁾	
		870/1 1x 1/4"x25 ²⁾	
		8794 SA 1x 1/4"x75,0	
		8790 HMA 1x 6,0x23,0; 1x 7,0x23,0; 1x 8,0x23,0; 1x 10,0x23,0; 1x 12,0x23,0; 1x 13,0x23,0	
		Nastro autoaderente 240 1x 50,0x240,0	

¹⁾Lama esagonale
²⁾Con sfera; per bussole manuali

Bicycle Set Torque 1, 2,5-25 Nm

Il Set da 16 pezzi dello specialista per avvitare Wera risolve i problemi di avvitamento relativi alla bicicletta con un controllo affidabile delle coppie a protezione delle parti sensibili. Con chiave dinamometrica Click Torque nell'inconfondibile Wera Design.

Esecuzione molto robusta con una elevata precisione secondo DIN EN ISO 6789-1:2017-07. Semplice regolazione e bloccaggio del valore predefinito.

Lo scatto udibile e sensitivo al raggiungimento dei valori di scala facilita ulteriormente la precisa regolazione del valore di coppia desiderato. Il robusto meccanismo di scatto garantisce un segnale ben udibile e sensitivo al raggiungimento della coppia impostata.

Per serraggio destroso con cricchetto reversibile con 45 denti. La chiave dinamometrica è estremamente poco ingombrante ed è completata con gli accessori più adatti per i più comuni avvitiamenti sulle biciclette, in una robusta custodia in materiale tessile protettiva.

Dotazione: Chiave dinamometrica Click-Torque A 5, 1/4", 2,5 – 25 Nm, 4 bussole con attacco 1/4", 7 inserti bussola per viti esagono cavo e 4 inserti bussola TORX®. Bussole ed inserti bussola con trovautensili „Take it easy“ con identificazione cromatica a seconda del profilo ed evidente marcatura – per trovare facilmente e velocemente l'utensile necessario.

Bussole inserti con funzione di ritegno per avvitare in modo particolarmente confortevole, senza che la vite cada dall'utensile. Disposizione incredibilmente compatta della serie per molti utensili in uno spazio ridotto. Custodia in materiale tessile molto robusta e longeva.

Protezione superficiale aggiuntiva con materiale tessile esterno. Peso e volume ridotti per una mobilità semplificata. Inserti bussola con tutti i vantaggi della tecnologia inserti Wera come p. es. precisione di accoppiamento, resistenza all'usura e proprietà di concentricità.

Bicycle Set Torque 1, 2,5-25 Nm

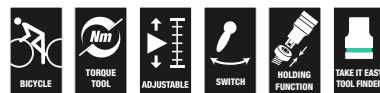

Code	EAN		
	4013288		
05004180001	207685		1
		Click-Torque A 5 1x 1/4", 2,5-25 Nm	
		8790 HMA 1x 10,0x23,0; 1x 13,0x23,0; 1x 14,0x23,0; 1x 15,0x23,0	
		8767 A 1x TX 10x28,0; 1x TX 20x28,0; 1x TX 25x28,0; 1x TX 30x28,0	
		8740 A HF 1x 3,0x28,0; 1x 4,0x28,0; 1x 5,0x28,0; 1x 5,0x100,0; 1x 6,0x28,0; 1x 6,0x100,0; 1x 8,0x28,0	
		Nastro autoaderente 240 1x 50,0x240,0	

Chiave dinamometrica Click-Torque C 3 con cricchetto reversibile, 40-200 Nm

- Con attacco quadro 1/2", cricchetto reversibile, 45 denti
- Campo di misura: 40-200 Nm; precisione +/- 3% secondo DIN EN ISO 6789-1:2017-07
- Il polsino Click-Torque viene posizionato sul manico tubolare delle chiavi dinamometriche Click-Torque Wera. Esso impedisce all'impugnatura di toccare il fondo. Si impediscono così sporczia e danni

Chiave dinamometrica Click-Torque C 3 con cricchetto reversibile, 40-200 Nm

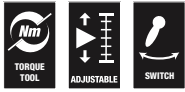

Code	EAN	□				□	□	□	□	□	□	□	□	□	□	□	□
05075622001	193230	1/2"	40-200	1,0	30-146	510	140	47	43	18,5	20 5/64"	5 33/64"	1 27/32"	1 11/16"	45/64"		1

Click-Torque C 3 Set 1, 40-200 Nm

Set chiave dinametrica Click torque nell'inconfondibile Wera Design. Esecuzione molto robusta con una elevata precisione secondo DIN EN ISO 6789-1:2017-07. Semplice regolazione e bloccaggio del valore predefinito.

Lo scatto udibile e sensitivo al raggiungimento dei valori di scala facilita ulteriormente la precisa regolazione del valore di coppia desiderato. Il robusto meccanismo di scatto garantisce un segnale ben udibile e sensitivo al raggiungimento della coppia impostata.

Per serraggio destro con cricchetto reversibile con 45 denti. Chiave dinamometrica e accessori compatibili confezionati in una custodia in materiale tessile protettiva molto robusta e compatta.

Contenuto: Chiave dinamometrica Click-Torque C 3, 1/2", 40-200 Nm, 4 bussole con attacco 1/2", 7 inserti-bussola per viti ad esagono cavo Hex Plus e inserti bussola TORX® più prolunga.

Click-Torque C 3 Set 1, 40-200 Nm

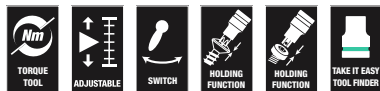

Code	EAN		
05075680001	4013288 207609		1
		Click-Torque C 3 1x 1/2", 40-200 Nm	
		● 8790 HMC 1x 10,0x37,0; 1x 13,0x37,0; 1x 17,0x37,0; 1x 19,0x37,0	
		⊗ 8767 C HF 1x TX 30x60,0; 1x TX 40x60,0; 1x TX 45x60,0; 1x TX 50x60,0	
		○ 8740 C HF 1x 6,0x60,0; 1x 8,0x60,0; 1x 10,0x60,0	
		◻ 8794 SC 1x 1/2"x125,0	

Click-Torque C 3 Set 2 per avvitamento nel calcestruzzo, 40-200 Nm

Set per avvitare viti per calcestruzzo relative alla sicurezza con coppie definite secondo le istruzioni del produttore delle viti.

Con il trova-utensili Take it easy: diversi colori a seconda del profilo e indicazione della misura, per trovare con facilità e velocemente l'utensile che necessita.

- Per avvitare viti per calcestruzzo relative alla sicurezza con coppie definite secondo le istruzioni del produttore delle viti
- Chiavi a bussola 8790 C Impaktor per l'impiego con aria compressa o avvitatori a massa battente con attacco 12,5 mm = 1/2" (13 mm fino 21 mm)
- Chiave dinamometrica Click-Torque C 3 con cricchetto reversibile (valore misurazione: 40-200 Nm; precisione ± 3 % secondo DIN EN ISO 6789-1:2017-07)
- Assortimento da 11 pezzi, in custodia tessile di elevata qualità

Click-Torque C 3 Set 2 per avvitamento nel calcestruzzo, 40-200 Nm



Code	EAN		
05075681001	4013288 217561		1
		Click-Torque C 3 1x 1/2", 40-200 Nm	
		● 8790 C Impaktor 1x 13,0x38,0; 1x 14,0x38,0; 1x 15,0x38,0; 1x 16,0x38,0; 1x 17,0x38,0; 1x 18,0x38,0; 1x 19,0x38,0; 1x 20,0x38,0; 1x 21,0x38,0	
		◻ 8894 SC 1x 1/2"x125,0	

Click-Torque Push R/L Chiave dinamometrica regolabile per serraggio destrorso e sinistrorso

Chiave dinamometrica Click nell'inconfondibile Wera Design. Per serraggio destrorso e sinistrorso. Versione molto robusta di alta precisione secondo DIN EN ISO 6789-1:2017-07. Facile regolazione e bloccaggio del valore di coppia impostato. Con click sensitivo e sonoro al raggiungimento dei valori di scala e scatto sonoro e sensitivo al raggiungimento del valore di coppia impostato. Con imperdibile passante quadro per il cambio di rotazione.

Attacco quadro 1/2" con bloccaggio bussola.

- Per il serraggio destrorso e sinistrorso attraverso l'inversione di rotazione morbida come il burro del passante quadro
- Campo di misura: 20-100 Nm; precisione +/- 3% secondo DIN EN ISO 6789-1:2017-07
- 45 denti e attacco quadro 1/2" con bloccaggio bussola
- Facile regolazione e bloccaggio del valore richiesto con click sonoro e sensitivo al raggiungimento del valore di scala
- Meccanismo di scatto sonoro e sensitivo al raggiungimento del valore di coppia impostato
- Il polsino Click-Torque viene posizionato sul manico tubolare delle chiavi dinamometriche Click-Torque Wera. Esso impedisce all'impugnatura di toccare il fondo. Si impediscono così sporcizia e danni

Chiave dinamometrica regolabile Click-Torque C 2 Push R/L per serraggio destrorso e sinistrorso, 20-100 Nm

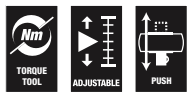

Code	EAN	□	Nm	Nm	lbf. ft.	mm	mm	mm	mm	mm	mm	mm	mm	mm	mm	mm	mm	mm	
05075625001	218926	1/2"	20-100	0,5	15-73	405	140	47	43	18,5	15 15/16"	5 33/64"	1 27/32"	1 11/16"	45/64"				1

Chiave dinamometrica regolabile Click-Torque C 3 Push R/L per serraggio destrorso e sinistrorso, 40-200 Nm

- Campo di misura: 40-200 Nm; precisione +/- 3% secondo DIN EN ISO 6789-1:2017-07
- Per il serraggio destrorso e sinistrorso attraverso l'inversione di rotazione morbida come il burro del passante quadro
- 45 denti e attacco quadro 1/2" con bloccaggio bussola
- Il polsino Click-Torque viene posizionato sul manico tubolare delle chiavi dinamometriche Click-Torque Wera. Esso impedisce all'impugnatura di toccare il fondo. Si impediscono così sporcizia e danni

Chiave dinamometrica regolabile Click-Torque C 3 Push R/L per serraggio destrorso e sinistrorso, 40-200 Nm



Code	EAN	□	Nm	Nm	lbf. ft.	mm	mm	mm	mm	mm	mm	mm	mm	mm	mm	mm	mm	mm	
05075626001	218933	1/2"	40-200	1,0	30-146	510	140	47	43	18,5	20 5/64"	5 33/64"	1 27/32"	1 11/16"	45/64"				1

Chiave dinamometrica regolabile Click-Torque E 1 Push R/L per serraggio destrorso e sinistrorso, 200-1000 Nm

- Per il serraggio destrorso e sinistrorso attraverso l'inversione di rotazione morbida come il burro del passante quadro
- Campo di misura: 200-1000 Nm; precisione +/- 3% secondo DIN EN ISO 6789-1:2017-07
- 45 denti e attacco quadro $\frac{3}{4}$ "
- Il polsino Click-Torque viene posizionato sul manico tubolare delle chiavi dinamometriche Click-Torque Wera. Esso impedisce all'impugnatura di toccare il fondo. Si impediscono così sporcizia e danni

Chiave dinamometrica regolabile Click-Torque E 1 Push R/L per serraggio destrorso e sinistrorso, 200-1000 Nm

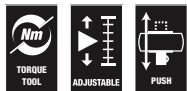

	EAN																	
Code	4013288		Nm	Nm	lbf. ft.	mm	mm	mm	mm	mm	mm	mm	mm	mm	mm	mm	mm	mm
05075631001	219053	$\frac{3}{4}$ "	200-1000	1,0	148-737	1250	140	47	63	30	49 $\frac{7}{32}$ "	5 $\frac{33}{64}$ "	1 $\frac{27}{32}$ "	2 $\frac{31}{64}$ "	1 $\frac{3}{16}$ "			1

Chiave dinamometrica Click-Torque X 1 per utensili intercambiabili, 2,5-25 Nm

Chiave dinamometrica Click con l'inconfondibile Design Wera. Modello molto robusto con elevata precisione secondo DIN EN ISO 6789-1:2017-07. Facile regolazione e bloccaggio del valore richiesto. Il click sonoro e sensitivo al raggiungimento del valore di scala facilita ulteriormente la regolazione precisa del valore di coppia desiderato.

Il robusto meccanismo di scatto garantisce un segnale ben udibile e sensitivo, al raggiungimento della coppia impostata. Per il serraggio destrorso e sinistrorso con attacco quadro 9x12 mm per l'attacco dei relativi utensili intercambiabili.

- Con attacco per utensili intercambiabili 9x12 mm.
- Campo di misura: 2.5-25 Nm; Precisione +/- 4% secondo DIN EN ISO 6789-1:2017-07

Chiave dinamometrica Click-Torque X 1 per utensili intercambiabili, 2,5-25 Nm



	EAN						S_k	l_k										
Code	4013288		Nm	Nm	lbf. ft.	mm	mm	mm	mm	mm	mm	mm	mm	mm	mm	mm	mm	mm
05075651001	193773	9x12	2,5-25	0,10	1-18	292	17,5	240,0	121	42	24	20	11 $\frac{9}{64}$ "	4 $\frac{49}{64}$ "	1 $\frac{21}{32}$ "	$\frac{15}{16}$ "		1

* S_k = Passo utensile di prova fino al punto di rotazione; l_k = Misura dal punto di forza fino al punto di rotazione dell'utensile di prova

Chiave dinamometrica Click-Torque X 2 per utensili intercambiabili, 10-50 Nm

- Con attacco per utensili intercambiabili 9x12 mm.
- Campo di misura: 10-50 Nm; Precisione +/- 3% secondo DIN EN ISO 6789-1:2017-07
- Il polsino Click-Torque viene posizionato sul manico tubolare delle chiavi dinamometriche Click-Torque Wera. Esso impedisce all'impugnatura di toccare il fondo. Si impediscono così sporcizia e danni

Chiave dinamometrica Click-Torque X 2 per utensili intercambiabili, 10-50 Nm



	EAN						S_k	l_k										
Code	4013288		Nm	Nm	lbf. ft.	mm	mm	mm	mm	mm	mm	mm	mm	mm	mm	mm	mm	mm
05075652001	193797	9x12	10-50	0,25	8-36	338	17,5	285,0	140	47	29	20	13 $\frac{5}{16}$ "	5 $\frac{33}{64}$ "	1 $\frac{27}{32}$ "	$\frac{1}{8}$ "		1

* S_k = Passo utensile di prova fino al punto di rotazione; l_k = Misura dal punto di forza fino al punto di rotazione dell'utensile di prova

9530 Assortimento chiave dinamometrica per pompe di calore e impianti condizionamento

Assortimento 4 pezzi - Chiave dinamometrica Click Torque con 3 chiavi forchetta autoregolabili intercambiabili Joker. Per il corretto serraggio degli avvitamenti per l'installazione e la riparazione di impianti di refrigerazione e condizionamento dell'aria, nonché di pompe di calore.

Chiave dinamometrica Klick nell'inconfondibile Wera Design. Versione molto robusta con elevata precisione secondo DIN EN ISO 6789-1:2017-07.

Facile regolazione e bloccaggio del valore di coppia desiderato. Il robusto meccanismo di scatto garantisce un segnale ben udibile e sensivo al raggiungimento della coppia impostata. Per il serraggio destrorso e sinistrorso con attacco quadro 14x18 mm per l'inserimento del corrispondente utensile intercambiabile.

Le tre chiavi a forchetta autoregolabili intercambiabili Joker 7880 sostituiscono molte misure singole di chiavi grazie alle ganasce parallele in continuo.

La misura richiesta si autoregola in continuo al posizionamento sulla vite o dado esagonale. La funzione a cricchetto consente avvitiamenti rapidi e coerenti senza doversi riposizionare.

- Per il corretto serraggio degli avvitamenti per l'installazione e la riparazione di impianti di refrigerazione e condizionamento dell'aria, nonché di pompe di calore
- Chiave dinamometrica Click-Torque X 7 con attacco per utensili intercambiabili 14x18 mm
- Campo di misurazione 10-100Nm; precisione $\pm 4\%$ secondo DIN EN ISO 6789-1:2017-07
- Il Joker regolabile 7880 comprende tutte le misura metriche e in pollici nel rispettivo campo di applicazione
- Presa automatica e continua di viti e dadi esagonali
- Avvitamento veloce e coerente senza dover invertire la chiave, grazie alla funzione a cricchetto meccanica di 60°
- Il codice QR inciso al laser e resistente all'abrasione facilita la determinazione del valore di coppia corretto a seconda della chiave dinamometrica e dell'utensile intercambiabile utilizzati

9530 Assortimento chiave dinamometrica per pompe di calore e impianti condizionamento



Code	EAN		
05136076001	4013288 228987		1
		Click-Torque X 7 1x 14x18, 10-100 Nm	
		7880 Joker XXL 1x 14x18x24-32x(1 ⁵ / ₁₆ "-1 1/4")x113,5	
		7880 Joker XL 1x 14x18x19-24x(3/4"-1 ⁵ / ₁₆ ")x95,0	
		7880 Joker L 1x 14x18x16-19x(5/8"-3/4")x85,5	

Chiave dinamometrica Click-Torque XP 1 preimpostata e regolabile per utensili intercambiabili, 2,5-25 Nm, 2,5 Nm

Chiave dinamometrica con valore di coppia pre-impostato per tutte le applicazioni, dove necessita costantemente la stessa coppia viene richiesta precisione di ripetizione. Il valore di coppia può essere modificato all'interno dell'ambito di misurazione indicato. Al raggiungimento del valore di coppia pre-impostato scatta un meccanismo ben udibile e sensitivo.

Adatte per il serraggio destrorso/sinistrorso grazie all'attacco da 1/4" per utensili intercambiabili. Un valore preimpostato desiderato diverso dai valori qui indicati, all'interno dell'ambito di misurazione indicato, è possibile su richiesta.

- Con attacco quadro (9x12 mm) per utensili intercambiabili; serraggio destrorso e sinistrorso
- Chiave dinamometrica pre-impostata nell'inconfondibile Wera Design
- Campo di misura: 2.5-25 Nm; Precisione +/- 2% secondo DIN EN ISO 6789-1:2017-07
- La coppia pre-impostata può essere modificata in laboratorio all'interno dell'ambito di misurazione indicato

Chiave dinamometrica Click-Torque XP 1 preimpostata e regolabile per utensili intercambiabili, 2,5-25 Nm, 2,5 Nm



Code	EAN	□	+	+	+	+	S _k	l _k	+	+	+	+	+	+	+	+	+	+
Code	4013288		Nm	Nm	lbf. ft.	mm	mm	mm	mm	mm	mm	mm	mm	mm	mm	mm	mm	mm
05075670001	206169	9x12	2,5	2,5-25	2-18	217	17,5	180,0	137	35	24	20	8 35/64"	5 25/64"	1 3/8"	15/16"	1	
05075670010 ¹⁾	206206	9x12	2,5	2,5-25	2-18	217	17,5	180,0	137	35	24	20	8 35/64"	5 25/64"	1 3/8"	15/16"	1	

¹⁾ Un valore preimpostato desiderato diverso dai valori qui indicati, all'interno dell'ambito di misurazione indicato, è possibile su richiesta. L'impostazione può essere effettuata nelle seguenti unità: Nm, kgf. m, lbf. piedi, once, pollici, dN. m, kgf. cm, lbf. in, in. oz, cN. m, gf.m, ft.lb, gf.cm, in.lb.
²⁾ S_k = Passo utensile di prova fino al punto di rotazione; l_k = Misura dal punto di forza fino al punto di rotazione dell'utensile di prova

Chiave dinamometrica Click-Torque XP 2 preimpostata e regolabile per utensili intercambiabili, 10-50 Nm, 10 Nm

- Con attacco quadro (9x12 mm) per utensili intercambiabili; serraggio destrorso e sinistrorso
- Campo di misura: 10-50 Nm; Precisione +/- 2% secondo DIN EN ISO 6789-1:2017-07
- La coppia pre-impostata può essere modificata in laboratorio all'interno dell'ambito di misurazione indicato

Chiave dinamometrica Click-Torque XP 2 preimpostata e regolabile per utensili intercambiabili, 10-50 Nm, 10 Nm



Code	EAN	□	+	+	+	+	S _k	l _k	+	+	+	+	+	+	+	+	+	+
Code	4013288		Nm	Nm	lbf. ft.	mm	mm	mm	mm	mm	mm	mm	mm	mm	mm	mm	mm	mm
05075671001	206176	9x12	10,0	10-50	8-36	262	17,5	225,0	137	35	24	20	10 5/16"	5 25/64"	1 3/8"	15/16"	1	
05075671010 ¹⁾	206213	9x12	10,0	10-50	8-36	262	17,5	225,0	137	35	24	20	10 5/16"	5 25/64"	1 3/8"	15/16"	1	

¹⁾ Un valore preimpostato desiderato diverso dai valori qui indicati, all'interno dell'ambito di misurazione indicato, è possibile su richiesta. L'impostazione può essere effettuata nelle seguenti unità: Nm, kgf. m, lbf. piedi, once, pollici, dN. m, kgf. cm, lbf. in, in. oz, cN. m, gf.m, ft.lb, gf.cm, in.lb.
²⁾ S_k = Passo utensile di prova fino al punto di rotazione; l_k = Misura dal punto di forza fino al punto di rotazione dell'utensile di prova

NUOVO

Determinazione semplice e senza errori del valore della coppia

Il codice QR inciso al laser e resistente all'abrasione facilita la determinazione del valore di coppia corretto a seconda della chiave dinamometrica e dell'utensile intercambiabile impiegati. Basta scansionarlo con lo smartphone o tablet (se disponibili, entrambi i codici QR: chiave dinamometrica e utensile intercambiabile). Si apre automaticamente un sito web (non una App) sul quale vengono riconosciuti gli utensili scansionati. Successivamente inserire il valore di coppia richiesto; il valore corretto viene determinato automaticamente. Non è necessario determinarlo utilizzando una formula/calcolo di correzione.



www.wera.de/torque-advisor

7880 Joker XXL Chiave a forchetta autoregolabile intercambiabile per apertura 24-32 mm, 14x18 mm

- Per chiave dinamometrica della serie Click-Torque X con attacco 14x18 mm
- Il Joker regolabile 7880 comprende tutte le misura metriche e in pollici nel rispettivo campo di applicazione
- Presa automatica e continua di viti e dadi esagonali
- Il meccanismo a leva durante la presa impedisce scivolamenti e danni
- Avvitamento veloce e coerente senza dover invertire la chiave, grazie alla funzione a cricchetto meccanica di 60°
- Angolo di richiamo di soli 30° attraverso il posizionamento dei prismi triangolari nella forchetta
- Il codice QR inciso al laser e resistente all'abrasione facilita la determinazione del valore di coppia corretto a seconda della chiave dinamometrica e dell'utensile intercambiabile utilizzati

7880 Joker XXL Chiave a forchetta autoregolabile intercambiabile per apertura 24-32 mm, 14x18 mm



	EAN	□									
Code	4013288	mm	mm	mm	mm	mm	mm	mm	mm	mm	
05020173001	229380	14x18	24-32	15/16"-1 1/4"	24,0 27,0 30,0 32,0	62,2 68,0 70,2 70,4	15/16" 31/32" 1" 1 1/16" 1 1/8" 1 3/16" 1 1/4"	62,2 63,9 65,4 66,4 69,5 70,1 70,2	113,5	1	

7880 Joker XL Chiave a forchetta autoregolabile intercambiabile per apertura 19-24 mm, 14x18 mm

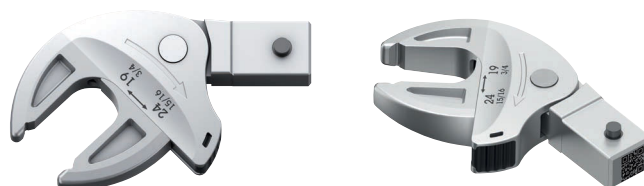

	EAN	□									
Code	4013288	mm	mm	mm	mm	mm	mm	mm	mm	mm	
05020172001	229366	14x18	19-24	19,0 20,0 21,0 22,0 24,0	51,6 53,6 55,4 56,7 56,7	3/4" 25/32" 13/16" 7/8" 15/16"	51,6 53,3 54,7 56,7 56,7	3/4"-15/16"	95	1	

7880 Joker L Chiave a forchetta autoregolabile intercambiabile per apertura 16-19 mm, 14x18mm

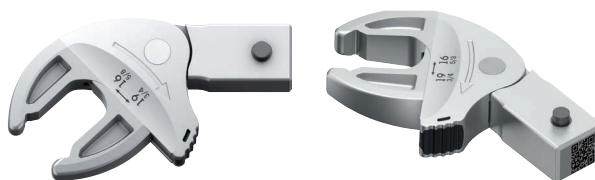

	EAN									
Code	4013288	mm	mm		mm			mm	mm	
05020171001	229359	14x18	16-19	5/8"-3/4"	16,0 17,0 18,0 19,0	44,6 46,7 48,2 49,1	5/8" 11/16" 3/4"	44,4 47,3 49,1	85,5	1

7770 Chiave di manovra intercambiabile, 9x12 mm

- Utensile intercambiabile quadro 9x12 mm
- Per chiave dinamometrica della serie Click-Torque X con attacco 9x12 mm
- Applicazione: Viti e dadi a testa esagonale
- Con perno di bloccaggio
- Grazie all'esecuzione in acciaio al cromo-vanadio, gli utensili intercambiabili sono adatti ad elevati carichi

7770 Chiave di manovra intercambiabile, 9x12 mm

Forma **A**
 05078600001
 05078601001
 05078602001
 05078603001
 05078604001
 05078605001



Forma **B**
 05078606001
 05078607001
 05078608001
 05078609001
 05078610001
 05078611001
 05078612001



	EAN									
Code	4013288	mm	mm	mm	mm	mm	mm	mm	mm	
05078600001	196101	9x12	7	17,5	39,0	22,0	22,0	5,0		1
05078601001	196095	9x12	8	17,5	39,0	22,0	22,0	5,0		1
05078602001	196088	9x12	9	17,5	39,0	22,0	22,0	5,0		1
05078603001	196071	9x12	10	17,5	39,0	22,0	22,0	5,0		1
05078604001	196064	9x12	11	17,5	39,0	22,0	22,0	5,0		1
05078605001	196057	9x12	12	17,5	39,0	22,0	22,0	5,0		1
05078606001	196040	9x12	13	17,5	41,0	24,0	30,0	7,0		1
05078607001	196033	9x12	14	17,5	41,0	24,0	30,0	7,0		1
05078608001	196026	9x12	15	17,5	41,0	24,0	30,0	7,0		1
05078609001	196019	9x12	16	17,5	41,0	24,0	30,0	7,0		1
05078610001	196002	9x12	17	17,5	41,0	24,0	30,0	7,0		1
05078611001	196118	9x12	18	17,5	41,0	24,0	30,0	7,0		1
05078612001	196125	9x12	19	17,5	41,0	24,0	30,0	7,0		1

7780 Chiave di manovra intercambiabile, 14x18 mm

Chiave di manovra intercambiabile, per viti e dadi a testa esagonale; per chiave dinamometrica della serie Click-Torque X con attacco 14x18 mm.

7780 Chiave di manovra intercambiabile, 14x18 mm

Forma **A**
05078670001



Forma **B**
05078671001
05078672001
05078673001
05078674001
05078675001
05078676001



Forma **C**
05078677001
05078678001
05078679001
05078680001
05078681001



Forma **D**
05078682001
05078683001
05078684001
05078685001
05078686001
05078687001



	EAN									
Code	4013288	mm	mm	mm	mm	mm	mm	mm	mm	
05078670001	196729	14x18	13	25,5	56,0	32,0	30,0	7,0	1	
05078671001	196736	14x18	14	25,5	58,0	33,0	32,0	8,0	1	
05078672001	196743	14x18	15	25,5	58,0	33,0	32,0	8,0	1	
05078673001	196750	14x18	16	25,5	58,0	33,0	32,0	9,0	1	
05078674001	196767	14x18	17	25,5	58,0	33,0	32,0	9,0	1	
05078675001	196774	14x18	18	25,5	58,0	33,0	32,0	9,7	1	
05078676001	196781	14x18	19	25,5	58,0	33,0	32,0	9,7	1	
05078677001	196798	14x18	21	25,5	61,0	36,0	52,0	11,0	1	
05078678001	196804	14x18	22	25,5	61,0	36,0	52,0	11,0	1	
05078679001	196811	14x18	24	27,5	61,0	36,0	52,0	12,0	1	
05078680001	196828	14x18	26	30,0	61,0	36,0	52,0	13,0	1	
05078681001	196835	14x18	27	30,0	61,0	36,0	52,0	13,0	1	
05078682001	196842	14x18	29	30,0	61,0	36,0	52,0	14,0	1	
05078683001	196859	14x18	30	30,0	61,0	36,0	52,0	14,0	1	
05078684001	196866	14x18	32	32,5	61,0	36,0	52,0	14,0	1	
05078685001	196873	14x18	36	32,5	61,0	36,0	52,0	15,0	1	
05078686001	196880	14x18	38	32,5	61,0	36,0	52,0	15,0	1	
05078687001	196897	14x18	41	32,5	61,0	36,0	52,0	15,0	1	

7771 Chiave poligonale, 9x12 mm

Chiave poligonale, per viti e dadi a testa esagonale; per chiave dinamometrica della serie Click-Torque X con attacco 9x12 mm.

7771 Chiave poligonale, 9x12 mm

Forma **A**

05078620001
05078621001
05078622001
05078623001
05078624001



Forma **B**









05078625001
05078626001
05078627001
05078628001
05078629001
05078630001
05078631001
05078632001



Forma **C**

05078633001



	EAN								
Code	4013288	mm	mm	mm	mm	mm	mm	mm	
05078620001	196163	9x12	7	17,5	41,0	24,0	22,0	8,0	1
05078621001	196156	9x12	8	17,5	41,0	24,0	22,0	8,0	1
05078622001	196170	9x12	9	17,5	41,0	24,0	22,0	8,0	1
05078623001	196187	9x12	10	17,5	41,0	24,0	22,0	8,0	1
05078624001	196194	9x12	11	17,5	41,0	24,0	22,0	8,0	1
05078625001	196200	9x12	12	17,5	44,0	27,0	22,0	11,0	1
05078626001	196217	9x12	13	17,5	44,0	27,0	22,0	11,0	1
05078627001	196224	9x12	14	17,5	44,0	27,0	22,0	11,0	1
05078628001	196231	9x12	15	17,5	44,0	27,0	22,0	11,0	1
05078629001	196248	9x12	16	17,5	44,0	27,0	22,0	11,0	1
05078630001	196255	9x12	17	17,5	44,0	27,0	22,0	11,0	1
05078631001	196262	9x12	18	17,5	44,0	27,0	22,0	11,0	1
05078632001	196279	9x12	19	17,5	44,0	27,0	22,0	11,0	1
05078633001	196286	9x12	21	17,5	51,0	34,0	33,0	15,0	1

7781 Chiave poligonale, 14x18 mm

Chiave poligonale, per viti e dadi a testa esagonale; per chiave dinamometrica della serie Click-Torque X con attacco 14x18 mm.

7781 Chiave poligonale, 14x18 mm

Forma A
05078690001
05078691001
05078692001



Forma B
05078693001
05078694001
05078695001
05078696001
05078697001
05078698001
05078699001



Forma C
05078700001
05078701001
05078702001
05078703001
05078704001
05078705001



	EAN									
Code	4013288	mm	mm	mm	mm	mm	mm	mm	mm	
05078690001	196132	14x18	13	25,5	62,0	37,0	30,0	11,0	1	
05078691001	196576	14x18	14	25,5	62,0	37,0	30,0	11,0	1	
05078692001	196583	14x18	15	25,5	62,0	37,0	30,0	11,0	1	
05078693001	196590	14x18	16	25,5	64,0	39,0	28,0	12,0	1	
05078694001	196606	14x18	17	25,5	64,0	39,0	28,0	12,0	1	
05078695001	196620	14x18	18	25,5	64,0	39,0	28,0	12,0	1	
05078696001	196637	14x18	19	25,5	64,0	39,0	28,0	12,0	1	
05078697001	196644	14x18	21	25,5	64,0	39,0	28,0	12,0	1	
05078698001	196613	14x18	22	25,5	64,0	39,0	28,0	12,0	1	
05078699001	196651	14x18	24	25,5	64,0	39,0	28,0	12,0	1	
05078700001	196668	14x18	27	25,5	81,0	56,0	53,0	21,0	1	
05078701001	196675	14x18	30	25,5	81,0	56,0	53,0	21,0	1	
05078702001	196682	14x18	32	25,5	81,0	56,0	53,0	21,0	1	
05078703001	196699	14x18	34	28,0	81,0	56,0	53,0	21,0	1	
05078704001	196705	14x18	36	28,0	81,0	56,0	53,0	21,0	1	
05078705001	196712	14x18	41	30,0	81,0	56,0	53,0	21,0	1	

7772 A Cricchetto intercambiabile, reversibile, 9x12 mm

Cricchetto intercambiabile, reversibile, per chiavi a bussola con attacco quadro 1/4" e adattatori con attacco quadro 1/4"; per chiave dinamometrica della serie Click-Torque X con attacco 9x12 mm.

7772 A Cricchetto intercambiabile, reversibile, 9x12 mm



	EAN									
Code	4013288	mm		mm	mm	mm	mm	mm	mm	
05078635001	196347	9x12	1/4"	17,5	49,0	32,0	28,0	15,0		1

7772 B Cricchetto intercambiabile, reversibile, 9x12 mm

Cricchetto intercambiabile, reversibile, per chiavi a bussola con attacco quadro 3/8" e adattatori con attacco quadro 3/8"; per chiave dinamometrica della serie Click-Torque X con attacco 9x12 mm.

7772 B Cricchetto intercambiabile, reversibile, 9x12 mm



	EAN									
Code	4013288	mm		mm	mm	mm	mm	mm	mm	
05078636001	196446	9x12	3/8"	17,5	52,0	35,0	35,0	21,0		1

7772 C Cricchetto intercambiabile, reversibile, 9x12 mm

Cricchetto intercambiabile, reversibile, per chiavi a bussola con attacco quadro 1/2" e adattatori con attacco quadro 1/2"; per chiave dinamometrica della serie Click-Torque X con attacco 9x12 mm.

7772 C Cricchetto intercambiabile, reversibile, 9x12 mm



	EAN									
Code	4013288	mm		mm	mm	mm	mm	mm	mm	
05078637001	196453	9x12	1/2"	20,0	58,0	41,0	42,0	23,0		1

7782 C Cricchetto intercambiabile, reversibile, 14x18 mm

Cricchetto intercambiabile, reversibile, per chiavi a bussola con attacco quadro 1/2" e adattatori con attacco quadro 1/2"; per chiave dinamometrica della serie Click-Torque X con attacco 14x18 mm.

7782 C Cricchetto intercambiabile, reversibile, 14x18 mm



	EAN									
Code	4013288	mm		mm	mm	mm	mm	mm	mm	
05078707001	196552	14x18	1/2"	20,0	66,0	41,0	42,0	23,0		1

7782 E Cricchetto intercambiabile, reversibile, 14x18 mm

Cricchetto intercambiabile, reversibile, per chiavi a bussola con attacco quadro 3/4" e adattatori con attacco quadro 3/4"; per chiave dinamometrica della serie Click-Torque X con attacco 14x18 mm.

7782 E Cricchetto intercambiabile, reversibile, 14x18 mm



	EAN									
Code	4013288	mm		mm	mm	mm	mm	mm	mm	
05078708001	196569	14x18	3/4"	30,0	90,0	65,0	65,0	36,0		1

7773 A Utensile con attacco quadro, 9x12 mm

Utensile con attacco quadro, per chiavi a bussola con attacco quadro 1/4" e adattatori con attacco quadro 1/4"; per chiave dinamometrica della serie Click-Torque X con attacco 9x12 mm.

7773 A Utensile con attacco quadro, 9x12 mm



	EAN									
Code	4013288	mm		mm	mm	mm	mm	mm	mm	
05078200001	023742	9x12	1/4"	17,5	44,0	28,0	21,0	14,0		1

7773 B Utensile con attacco quadro, 9x12 mm

Utensile con attacco quadro, per chiavi a bussola con attacco quadro $\frac{3}{8}$ " e adattatori con attacco quadro $\frac{3}{8}$ "; per chiave dinamometrica della serie Click-Torque X con attacco 9x12 mm.

7773 B Utensile con attacco quadro, 9x12 mm



	EAN									
Code	4013288	mm		mm	mm	mm				
05078205001	023759	9x12	$\frac{3}{8}$ "	17,5	44,0	28,0	21,0	14,0	1	

7773 C Utensile con attacco quadro, 9x12 mm

Utensile con attacco quadro, per chiavi a bussola con attacco quadro $\frac{1}{2}$ " e adattatori con attacco quadro $\frac{1}{2}$ "; per chiave dinamometrica della serie Click-Torque X con attacco 9x12 mm.

7773 C Utensile con attacco quadro, 9x12 mm



	EAN									
Code	4013288	mm		mm	mm	mm	mm	mm	mm	
05078210001	023766	9x12	$\frac{1}{2}$ "	17,5	44,0	28,0	21,0	14,0	1	

7783 C Utensile con attacco quadro, 14x18 mm

Utensile con attacco quadro, per chiavi a bussola con attacco quadro $\frac{1}{2}$ " e adattatori con attacco quadro $\frac{1}{2}$ "; per chiave dinamometrica della serie Click-Torque X con attacco 14x18 mm.

7783 C Utensile con attacco quadro, 14x18 mm



	EAN									
Code	4013288	mm		mm	mm	mm	mm	mm	mm	
05078345001	024183	14x18	$\frac{1}{2}$ "	25,5	65,0	40,0	30,0	18,0	1	

7783 E Utensile con attacco quadro passante, 14x18 mm

Utensile con attacco quadro, per chiavi a bussola con attacco quadro $\frac{3}{4}$ " e adattatori con attacco quadro $\frac{3}{4}$ "; per chiave dinamometrica della serie Click-Torque X con attacco 14x18 mm.

7783 E Utensile con attacco quadro passante, 14x18 mm



	EAN									
Code	4013288	mm		mm	mm	mm	mm	mm	mm	
05078710001	196460	14x18	$\frac{3}{4}$ "	25,5	70,0	45,0	40,0	25,0		1

7774/1 Utensile adattatore per inserti $\frac{1}{4}$ ", 9x12 mm

Utensile adattatore per inserti $\frac{1}{4}$ "; per chiave dinamometrica della serie Click-Torque X con attacco 9x12 mm.

7774/1 Utensile adattatore per inserti $\frac{1}{4}$ ", 9x12 mm



	EAN									
Code	4013288	mm		mm	mm	mm	mm	mm	mm	
05078640001	196316	9x12	$\frac{1}{4}$ "	17,5	42,0	25,0	22,0	12,5		1

7774/2 Utensile adattatore per inserti $\frac{5}{16}$ ", 9x12 mm

Utensile adattatore per inserti $\frac{5}{16}$ "; per chiave dinamometrica della serie Click-Torque X con attacco 9x12 mm.

7774/2 Utensile adattatore per inserti $\frac{5}{16}$ ", 9x12 mm



	EAN									
Code	4013288	mm		mm	mm	mm	mm	mm	mm	
05078641001	196309	9x12	$\frac{5}{16}$ "	17,5	42,0	25,0	22,0	12,5		1

7774/3 Utensile adattatore per inserti 5/16", 14x18 mm

Utensile adattatore per inserti 5/16"; per chiave dinamometrica della serie Click-Torque X con attacco 14x18 mm.

7774/3 Utensile adattatore per inserti 5/16", 14x18 mm



	EAN									
Code	4013288	mm		mm	mm	mm	mm	mm	mm	
05078642001	196293	14x18	5/16"	25,5	58,0	33,0	30,0	13,0	1	

7775 Chiave di manovra poligonale, aperta, 9x12 mm

Chiave di manovra poligonale, aperta, per viti e dadi a testa esagonale; per chiave dinamometrica della serie Click-Torque X con attacco 9x12 mm.

7775 Chiave di manovra poligonale, aperta, 9x12 mm

Forma A
 05078650001
 05078651001
 05078652001
 05078653001
 05078654001
 05078655001



Forma B
 05078656001
 05078657001
 05078658001



	EAN									
Code	4013288	mm	mm	mm	mm	mm	mm	mm	mm	
05078650001	196330	9x12	10	17,5	44,0	27,0	22,0	11,0	1	
05078651001	196361	9x12	11	17,5	44,0	27,0	22,0	11,0	1	
05078652001	196378	9x12	12	17,5	44,0	27,0	22,0	11,0	1	
05078653001	196385	9x12	13	17,5	44,0	27,0	22,0	11,0	1	
05078654001	196392	9x12	14	17,5	44,0	27,0	22,0	11,0	1	
05078655001	196408	9x12	17	17,5	44,0	27,0	22,0	11,0	1	
05078656001	196415	9x12	18	17,5	49,0	32,0	33,0	15,0	1	
05078657001	196422	9x12	19	17,5	49,0	32,0	33,0	15,0	1	
05078658001	196439	9x12	22	17,5	49,0	32,0	33,0	15,0	1	

7776 Utensile TORX® maschio, 9x12 mm

Utensile TORX® maschio; per chiave dinamometrica della serie Click-Torque X con attacco 9x12 mm.

7776 Utensile TORX® maschio, 9x12 mm

Forma A
 05078660001
 05078661001
 05078662001
 05078663001



Forma B
 05078664001



	EAN									
Code	4013288	mm		mm	mm	mm	mm	mm	mm	
05078660001	195968	9x12	TX 6	17,5	40,0	23,0	22,0	8,0	1	
05078661001	195975	9x12	TX 8	17,5	40,0	23,0	22,0	8,0	1	
05078662001	195982	9x12	TX 10	17,5	40,0	23,0	22,0	8,0	1	
05078663001	195999	9x12	TX 12	17,5	40,0	23,0	22,0	8,0	1	
05078664001	196149	9x12	TX 14	17,5	45,0	28,0	22,0	11,0	1	

7786 Utensile TORX® maschio, 14x18 mm

Utensile TORX® maschio; per chiave dinamometrica della serie Click-Torque X con attacco 14x18 mm.

7786 Utensile TORX® maschio, 14x18 mm

Forma **A**
05078714001
05078715001



Forma **B**
05078716001
05078717001



	EAN									
Code	4013288	mm		mm	mm	mm	mm	mm	mm	
05078714001	196507	14x18	TX 14	25,5	37,0	62,0	30,0	11,0	1	
05078715001	196514	14x18	TX 18	25,5	37,0	62,0	30,0	11,0	1	
05078716001	196521	14x18	TX 20	25,5	40,0	65,0	32,0	12,0	1	
05078717001	196538	14x18	TX 24	25,5	40,0	65,0	32,0	12,0	1	

7779/1 Adattatore, 9x12 mm

Adattatore per l'utilizzo di utensili intercambiabili con attacco quadro maschio 14x18 mm su chiavi dinamometriche con attacco quadro interno 9x12 mm; per chiave dinamometrica della serie Click-Torque X con attacco 9x12 mm.

7779/1 Adattatore, 9x12 mm



	EAN								
Code	4013288	mm	mm	mm	mm	mm	mm	mm	
05078666001	196323	9x12	14x18	49,0	33,0	32,0	26,0	1	

7779/2 Adattatore, 14x18 mm

Adattatore per l'utilizzo di utensili intercambiabili con attacco quadro maschio 9x12 mm su chiavi dinamometriche con attacco quadro interno 14x18 mm; per chiave dinamometrica della serie Click-Torque X con attacco 14x18 mm.

7779/2 Adattatore, 14x18 mm



	EAN								
Code	4013288	mm	mm	mm	mm	mm	mm	mm	
05078667001	196545	14x18	9x12	52,0	27,0	28,0	21,0	1	







7790/1 Utensile intercambiabile per saldare, 9x12 mm

Utensile intercambiabile per saldare; per chiave dinamometrica della serie Click-Torque X con attacco 9x12 mm.

- Per saldare specifici utensili richiesti
- La saldatura preferibilmente dovrebbe essere eseguita da un'azienda di saldatura specializzata

7790/1 Utensile intercambiabile per saldare, 9x12 mm



	EAN						
Code	4013288	mm	mm	mm	mm	mm	
05078720001	196354	9x12	24,0	8,0	22,0	14,0	1







7790/2 Utensile intercambiabile per saldare, 14x18 mm

Utensile intercambiabile per saldare; per chiave dinamometrica della serie Click-Torque X con attacco 14x18 mm.

- Per saldare specifici utensili richiesti
- La saldatura preferibilmente dovrebbe essere eseguita da un'azienda di saldatura specializzata

7790/2 Utensile intercambiabile per saldare, 14x18 mm



	EAN						
Code	4013288	mm	mm	mm	mm	mm	
05078721001	196477	14x18	38,0	13,0	31,0	22,0	1

Click-Torque Polsino

Il bracciale di protezione impedisce che l'impugnatura della chiave dinamometrica vada a contatto con la parte sottostante. Vengono così evitati danni e sporcizia posizionando l'utensile mentre si lavora. Inoltre impedisce il rotolamento accidentale dell'utensile.

Serve anche per il fissaggio della chiave dinamometrica Click-Torque nella custodia di trasporto. Il bracciale di protezione si monta e rimuove molto facilmente sulla leva della chiave dinamometrica.

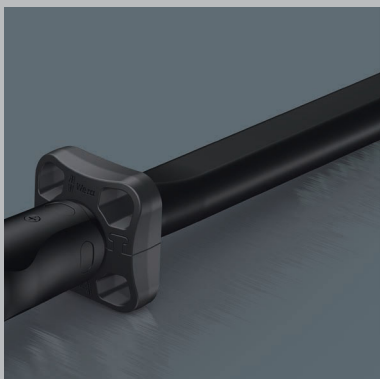

7762 Click-Torque Polsino M3

Polsino Click-Torque come accessorio per chiavi dinamometriche Click-Torque B 1, B 2, C 1, C 2, C 3, C 4, X 2, X 3, X 4, X 5, XP 4, Click-Torque Push R/L C 2 e Click-Torque Push R/L C 3.

7762 Click-Torque Polsino M3



	EAN							
Code	4013288	mm	mm	mm				
05078709001	211767	55,0	55,0	21,5				1

7761 Click-Torque Polsino M4

Click-Torque Polsino come accessorio per chiavi dinamometriche Click-Torque C 5 e X 6.

7761 Click-Torque Polsino M4



	EAN							
Code	4013288	mm	mm	mm				
05078706001	211750	55,0	55,0	21,5				1

7763 Click-Torque Polsino M5

Polsino Click-Torque come accessorio per chiavi dinamometriche Click-Torque E 1 e Click-Torque Push R/L E 1.

7763 Click-Torque Polsino M5



	EAN							
Code	4013288	mm	mm	mm				
05078711001	211774	73,0	73,0	27,0				1

2090 Giravite a percussione da 90 Nm

Giravite a percussione di alta qualità della Wera che anche senza utilizzare avvitatori è in grado, grazie alla sua forza, di allentare viti ben strette. Il giravite a percussione della Wera è ad alto rendimento grazie alla sua forma a due curve. La forza di percussione viene trasformata in un movimento di rotazione evitando, così, il ricorso ad utensili ad aria compressa. Per viti M 4-M 8. Attacco da 5/16" esagonale femmina.

- Per allentare e stringere viti senza dover ricorrere a giraviti automatici
- La forza di percussione viene trasformata in una rotazione
- Elevato grado di rendimento grazie alla costruzione a doppia curva
- Con attacco esagonale femmina da 5/16"

2090 Giravite a percussione da 90 Nm



	EAN	Ø	A*	A*					
Code	4013288		mm						
05072014001	180926	5/16"	142,0	5 19/32"					1

2090/17 Assortimento di giravite a percussione

- 2090 Giravite a percussione 90 Nm con numerosi accessori
- Per allentare e stringere viti senza dover ricorrere a giraviti automatici
- La forza di percussione viene trasformata in una rotazione
- Elevato grado di rendimento grazie alla costruzione a doppia curva
- Con attacco esagonale femmina da 5/16"

2090/17 Assortimento di giravite a percussione



Code	EAN		
	4013288		
05072017001	179777		1
		2090 90 Nm 1x 5/16"x142,0	
		⊕ 851/2 Z PH 1x PH 2x32; 1x PH 3x32	
		⊕ 851/2 PH 1x PH 4x32	
		⊖ 800/2 1x 2,0x12,0x41	
		○ 840/2 Z 1x 5x30; 1x 6x30; 1x 8x30; 1x 10x30	
		○ 840/2 1x 7,0x30	
		⊛ 867/2 Z TORX® 1x TX 30x35; 1x TX 40x35; 1x TX 45x35; 1x TX 50x35; 1x TX 55x35	
		○ 870/2 1x 3/8"x5/16" ¹⁾ ; 1x 1/2"x5/16" ¹⁾	

¹⁾ Con sfera; per bussole manuali

Coppie di collaudo per utensili



Inserti e giravite a taglio

Con profilo secondo DIN ISO 2380, VSM 35601.

Collaudo del momento torcente eseguito secondo DIN ISO 2380 con equipaggiamento specifico per i collaudi sulle determinazioni delle prove di torsione.



Chiavi maschio esagonali

Con profilo secondo valori di torsione eseguiti secondo DIN ISO 2936 con equipaggiamento specifico per i collaudi sulle determinazioni delle prove di torsione.



Inserti a giravite a croce Phillips e Pozidriv

Con profilo secondo DIN 5260, ISO 8764 e VSM-SS 1687. Valori di torsione eseguiti secondo DIN 5261, ISO 8764 con equipaggiamento specifico per i collaudi sulle determinazioni delle prove di torsione.



Prove della torsione per utensili TORQ-SET®

Valori di torsione ottenuti ed eseguiti con strumentazione di licenziatario TORQ-SET® (Phillips Screw Company).

a x b mm	Coppia in Nm (min)	
	Uso a mano	Uso a macchina
0,3 x 2,0	0,18	0,20
0,4 x 2,0	0,30	0,35
0,4 x 2,5	0,40	0,45
0,5 x 3,0	0,70	0,80
0,5 x 3,5	0,90	0,98
0,6 x 3,5	1,30	1,40
0,6 x 4,0	1,40	1,61
0,6 x 4,5	-	1,80
0,8 x 4,0	2,60	2,90
0,8 x 4,5	2,88	-
0,8 x 5,0	3,20	3,58
0,8 x 5,5	3,50	3,90
1,0 x 5,5	5,50	6,20
1,0 x 6,5	6,50	7,28
1,0 x 7,0	7,0	7,80
1,2 x 6,5	9,40	10,50
1,2 x 7,0	10,0	11,28
1,2 x 8,0	11,5	12,90
1,4 x 9,0	17,6	19,70
1,5 x 13	29	32
1,6 x 8,0	20,5	22,9
1,6 x 9,0	23	25
1,6 x 10	25,6	28,7
2,0 x 12	48,0	53
2,0 x 13	52	58
2,5 x 14	87	98
2,5 x 16	100	112
3,0 x 18	162	181

AC (mm)	Coppia in Nm (min)
0,7	0,08
0,9	0,18
1,3	0,53
1,5	0,82
2,0	1,9
2,5	3,8
3	6,6
3,5	11
4	16
4,5	24
5	30
6	52
7	78
8	120
9	180
10	220
11	295
12	370
13	480
14	590
17	1000
19	1000
22	1000
24	1000
27	1000

	Coppia in Nm (min)	
	Uso manuale mano	Uso a macchina
0	1,0	1,0
1	3,5	3,9
2	8,2	10,3
3	19,5	32,0
4	38,0	88,7



Prova della coppia su utensili con profilo TORX® e TORX PLUS®

Prova di coppia eseguita su utensili TORX® e TORX PLUS®, con strumenti di licenziatario (Acument Global Technologies Inc.).

	Coppia in Nm (min)	
	Inserti	Giravite
2	1,1	1,1
3	1,7	1,7
4	2,8	2,8
5	4,0	4,0
6	5,1	5,1
8	8,5	8,5
10	11,3	11,3
1/4"	28	17
5/16"	56	28
3/8"	102	62
7/16"	147	-
1/2"	249	-
9/16"	271	-
5/8"	339	-

Importante:

Dopo la prova della coppia con il valore minimo, i giravite non devono evidenziare una deformazione rimanente, né altri danni al profilo della punta che possano pregiudicare l'impiego.

	Coppia in Nm (min.)					
	TORX®			TORX PLUS®		
	Inserti	Inserti con foro	Giravite	Inserti	Inserti con foro	Giravite
1	0,10	-	0,08	0,11	-	-
2	0,14	-	0,12	0,16	-	-
3	0,25	-	0,21	0,28	-	-
4	0,37	-	0,31	0,44	-	-
5	0,51	-	0,43	0,61	-	-
6	0,91	-	0,75	1,11	-	0,92
7	1,7	1,4	1,4	2,10	-	1,68
8	2,6	2,2	2,2	3,21	2,5	2,79
9	3,4	2,9	2,8	4,19	3,3	3,49
10	4,5	3,8	3,7	5,42	4,3	4,47
15	7,7	6,5	6,4	9,62	7,3	8,06
20	12,7	10,8	10,5	16,15	11,9	13,41
25	19,0	16,1	15,9	23,50	17,4	19,58
27	26,9	22,9	22,5	34,62	25,1	28,95
30	37,4	31,8	31,1	47,18	33,5	39,34
40	65,1	55,3	54,1	82,08	59,4	68,40
45	104	88	86	137,38	97,3	114,44
50	159	135	132	194,54	152,4	162,14
55	257	218	218	352,10	291,5	299,25
60	445	379	379	566,11	483,0	481,24
70	701	596	600	910,40	713,3	773,91

Tablelle di misura dei profili

Utensili con profili TORX® esterno per viti con impronta TORX®

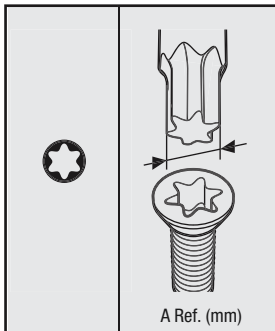

	A Ref. (mm)
TX 1	0,84
TX 2	0,94
TX 3	1,12
TX 4	1,30
TX 5	1,37
TX 6	1,65
TX 7	1,97
TX 8	2,30
TX 9	2,48
TX 10	2,72
TX 15	3,26
TX 20	3,84
TX 25	4,40
TX 27	4,96
TX 30	5,49
TX 40	6,60
TX 45	7,77
TX 50	8,79
TX 55	11,17
TX 60	13,20
TX 70	15,49

Utensili con profili TORX PLUS® esterno per viti con impronta TORX PLUS® femmina

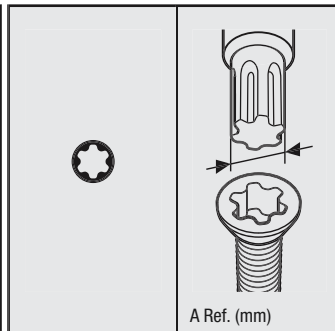

	A Ref. (mm)
1 IP	0,84
2 IP	0,95
3 IP	1,13
4 IP	1,29
5 IP	1,41
6 IP	1,69
7 IP	1,97
8 IP	2,29
9 IP	2,48
10 IP	2,72
15 IP	3,25
20 IP	3,84
25 IP	4,39
27 IP	4,95
30 IP	5,49
40 IP	6,60
45 IP	7,77
50 IP	8,79
55 IP	11,16
60 IP	13,20
70 IP	15,48

Utensili con profilo TORQ-SET® esterno per viti con impronta TORQ-SET®

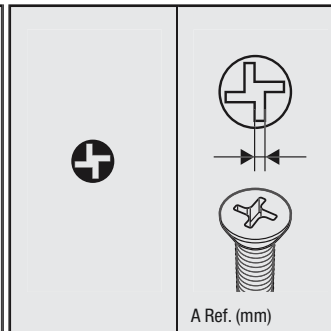

	A Ref. (mm)
0	0,43
1	0,43
2	0,43
3	0,48
4	0,56
5	0,63
6	0,71
8	0,84
10	0,96
1/4"	1,27
5/16"	1,60
3/8"	1,90
7/16"	2,23
1/2"	2,54

Utensili con profilo TRI-WING® esterno per viti con impronta TRI-WING®

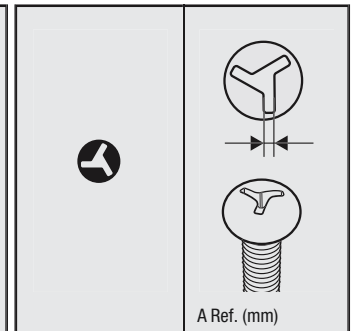

	A Ref. (mm)
0	0,45
1	0,57
2	0,75
3	0,95
4	1,08
5	1,23
6	1,54
7	1,87
8	2,17
9	2,48
10	2,78

Utensili con profilo esterno XZN per viti con impronta XZN

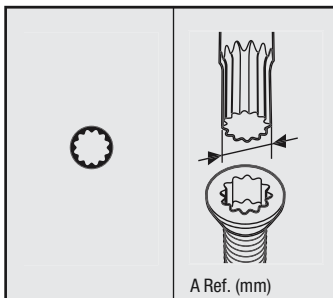

	A Ref. (mm)
M 4	3,83
M 5	4,80
M 6	6,00
M 8	7,20
M 10	9,60
M 12	11,41
M 14	13,22
M 16	15,63
M 18	16,85
M 20	19,25

Utensili con profilo esterno quadro maschio per viti con impronta quadra

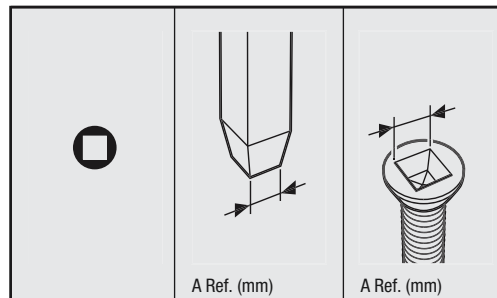

	A Ref. (mm)	A Ref. (mm)
00	1,27	1,4
0	1,78	2
1	2,31	2,5
2	2,85	3,1
3	3,37	3,7
4	4,84	5,1

Utensili con profilo esterno tenditore per viti con impronta a 2 fori

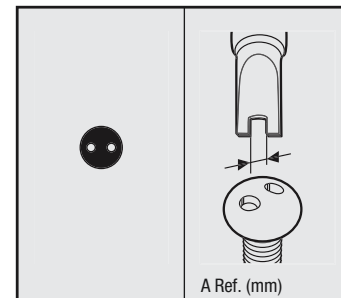

	A Ref. (mm)
4	1,52
6	2,41
8	2,79
10	3,30

Conversione dei valori di coppia

Unità	SI			Unità metriche	Unità USA, GB			
	Unità cNm	dNm	Nm		cmkg	mkg	ft.lb	in.lb
1 cNm =	1	0,1	0,01	0,1020	0,0010	0,0074	0,0885	1,4161
1 dNm =	10	1	0,1	1,0197	0,0102	0,0738	0,8851	14,1612
1 Nm =	100	10	1	10,1972	0,1020	0,7376	8,8508	141,6123
1 cmkg =	9,8067	0,9807	0,0981	1	0,0100	0,0723	0,8680	13,8874
1 mkg =	980,6650	98,0665	9,8067	100	1	7,2330	86,7964	1388,7422
1 ft.lb =	135,5818	13,5581	1,3558	13,8255	0,1383	1	12	192
1 in.lb =	11,2985	1,1298	0,1130	1,1521	0,0115	0,0833	1	16
1 in. oz =	0,7062	0,0706	0,0071	0,0720	0,0007	0,0052	0,0625	1

Esempio 1
 1 Nm = 0,102 mkg
 17,4 Nm = 17,4 x 0,102 mkg
 17,4 Nm = 1,775 mkg

Esempio 2
 1 mkg = 9,8067 Nm
 12,5 mkg = 12,5 x 9,8067 Nm
 12,5 mkg = 122,58 Nm

Conversione da Nm a mkg											
1 Nm = 0,10197 mkg											
Nm	0	1	2	3	4	5	6	7	8	9	
0	0,00	0,10	0,20	0,31	0,41	0,51	0,61	0,71	0,82	0,92	
10	1,02	1,12	1,22	1,33	1,43	1,53	1,63	1,73	1,84	1,94	
20	2,04	2,14	2,24	2,35	2,45	2,55	2,65	2,75	2,86	2,96	
30	3,06	3,16	3,26	3,37	3,47	3,57	3,67	3,77	3,87	3,98	
40	4,08	4,18	4,28	4,38	4,49	4,59	4,69	4,79	4,89	5,00	
50	5,10	5,20	5,30	5,40	5,51	5,61	5,71	5,81	5,91	6,02	
60	6,12	6,22	6,32	6,42	6,53	6,63	6,73	6,83	6,93	7,04	
70	7,14	7,24	7,34	7,44	7,55	7,65	7,75	7,85	7,95	8,06	
80	8,16	8,26	8,36	8,46	8,57	8,67	8,77	8,87	8,97	9,08	
90	9,18	9,28	9,38	9,48	9,59	9,69	9,79	9,89	9,99	10,10	
100	10,20	10,30	10,40	10,50	10,60	10,71	10,81	10,91	11,01	11,11	

Conversione da mkg a Nm											
1 mkg = 9,80665 Nm											
mkg	0	1	2	3	4	5	6	7	8	9	
0	0,00	9,81	19,61	29,42	39,23	49,03	58,84	68,65	78,45	88,26	
10	98,07	107,87	117,68	127,49	137,29	147,10	156,91	166,71	176,52	186,33	
20	196,13	205,94	215,75	225,55	235,36	245,17	254,97	264,78	274,59	284,39	
30	294,20	304,01	313,81	323,62	333,43	343,23	353,04	362,85	372,65	382,46	
40	392,27	402,07	411,88	421,69	431,49	441,30	451,11	460,91	470,72	480,53	
50	490,33	500,14	509,95	519,75	529,56	539,37	549,17	558,98	568,79	578,59	
60	588,40	598,21	608,01	617,82	627,63	637,43	647,24	657,05	666,85	676,66	
70	686,47	696,27	706,08	715,89	725,69	735,50	745,31	755,11	764,92	774,73	
80	784,53	794,34	804,15	813,95	823,76	833,57	843,37	853,18	862,99	872,79	
90	882,60	892,41	902,21	912,02	921,83	931,63	941,44	951,25	961,05	970,86	
100	980,67	990,47	1000,28	1010,08	1019,89	1029,70	1039,50	1049,31	1059,12	1068,92	

Conversione da Nm a ft.lb											
1 Nm = 0,73756 ft.lb											
Nm	0	1	2	3	4	5	6	7	8	9	
0	0,00	0,74	1,48	2,21	2,95	3,69	4,43	5,16	5,90	6,64	
10	7,38	8,11	8,85	9,59	10,33	11,06	11,80	12,54	13,28	14,01	
20	14,75	15,49	16,23	16,96	17,70	18,44	19,18	19,91	20,65	21,39	
30	22,13	22,86	23,60	24,34	25,08	25,81	26,55	27,29	28,03	28,76	
40	29,50	30,24	30,98	31,72	32,45	33,19	33,93	34,67	35,40	36,14	
50	36,88	37,62	38,35	39,09	39,83	40,57	41,30	42,04	42,78	43,52	
60	44,25	44,99	45,73	46,47	47,20	47,94	48,68	49,42	50,15	50,89	
70	51,63	52,37	53,10	53,84	54,58	55,32	56,05	56,79	57,53	58,27	
80	59,00	59,74	60,48	61,22	61,96	62,69	63,43	64,17	64,91	65,64	
90	66,38	67,12	67,86	68,59	69,33	70,07	70,81	71,54	72,28	73,02	
100	73,76	74,49	75,23	75,97	76,71	77,44	78,18	78,92	79,66	80,39	

Conversione da ft.lb a Nm											
1 ft.lb = 1,35581 Nm											
ft.lb	0	1	2	3	4	5	6	7	8	9	
0	0,00	1,36	2,71	4,07	5,42	6,78	8,13	9,49	10,85	12,20	
10	13,56	14,91	16,27	17,63	18,98	20,34	21,69	23,05	24,40	25,76	
20	27,12	28,47	29,83	31,18	32,54	33,90	35,25	36,61	37,96	39,32	
30	40,67	42,03	43,39	44,74	46,10	47,45	48,81	50,16	51,52	52,88	
40	54,23	55,59	56,94	58,30	59,66	61,01	62,37	63,72	65,08	66,43	
50	67,79	69,15	70,50	71,86	73,21	74,57	75,93	77,28	78,64	79,99	
60	81,35	82,70	84,06	85,42	86,77	88,13	89,48	90,84	92,20	93,55	
70	94,91	96,26	97,62	98,97	100,33	101,69	103,04	104,40	105,75	107,11	
80	108,46	109,82	111,18	112,53	113,89	115,24	116,60	117,96	119,31	120,67	
90	122,02	123,38	124,73	126,09	127,45	128,80	130,16	131,51	132,87	134,23	
100	135,58	136,94	138,29	139,65	141,00	142,36	143,72	145,07	146,43	147,78	

Conversione da Nm a in.lb											
1 Nm = 8,85077 in.lb											
Nm	0	1	2	3	4	5	6	7	8	9	
0	0,00	8,85	17,70	26,55	35,40	44,25	53,10	61,96	70,81	79,66	
10	88,51	97,36	106,21	115,06	123,91	132,76	141,61	150,46	159,31	168,16	
20	177,02	185,87	194,72	203,57	212,42	221,27	230,12	238,97	247,82	256,67	
30	265,52	274,37	283,22	292,08	300,93	309,78	318,63	327,48	336,33	345,18	
40	354,03	362,88	371,73	380,58	389,43	398,28	407,14	415,99	424,84	433,69	
50	442,54	451,39	460,24	469,09	477,94	486,79	495,64	504,49	513,34	522,20	
60	531,05	539,90	548,75	557,60	566,45	575,30	584,15	593,00	601,85	610,70	
70	619,55	628,40	637,26	646,11	654,96	663,81	672,66	681,51	690,36	699,21	
80	708,06	716,91	725,76	734,61	743,46	752,32	761,17	770,02	778,87	787,72	
90	796,57	805,42	814,27	823,12	831,97	840,82	849,67	858,52	867,38	876,23	
100	885,08	893,93	902,78	911,63	920,48	929,33	938,18	947,03	955,88	964,73	

Conversione da in.lb a Nm											
1 in.lb = 0,11298 Nm											
in.lb	0	1	2	3	4	5	6	7	8	9	
0	0,00	0,11	0,23	0,34	0,45	0,56	0,68	0,79	0,90	1,02	
10	1,13	1,24	1,36	1,47	1,58	1,69	1,81	1,92	2,03	2,15	
20	2,26	2,37	2,49	2,60	2,71	2,82	2,94	3,05	3,16	3,28	
30	3,39	3,50	3,62	3,73	3,84	3,95	4,07	4,18	4,29	4,41	
40	4,52	4,63	4,75	4,86	4,97	5,08	5,20	5,31	5,42	5,54	
50	5,65	5,76	5,87	5,99	6,10	6,21	6,33	6,44	6,55	6,67	
60	6,78	6,89	7,00	7,12	7,23	7,34	7,46	7,57	7,68	7,80	
70	7,91	8,02	8,13	8,25	8,36	8,47	8,59	8,70	8,81	8,93	
80	9,04	9,15	9,26	9,38	9,49	9,60	9,72	9,83	9,94	10,06	
90	10,17	10,28	10,39	10,51	10,62	10,73	10,85	10,96	11,07	11,19	
100	11,30	11,41	11,52	11,64	11,75	11,86	11,98	12,09	12,20	12,31	

Conversione pollici/mm

pollici		0	1	2	3	4	5	6	7	8	9
			25.400	50.800	76.200	101.600	127.000	152.400	177.800	203.200	228.600
$\frac{1}{64}$	0.015625	0.397	25.797	51.197	76.597	101.997	127.397	152.797	178.197	203.597	228.997
$\frac{1}{32}$	0.03125	0.794	26.194	51.594	76.994	102.394	127.794	153.194	178.594	203.994	229.394
$\frac{3}{64}$	0.046875	1.191	26.591	51.991	77.391	102.791	128.191	153.591	178.991	204.391	229.791
$\frac{1}{16}$	0.0625	1.588	26.988	52.388	77.788	103.188	128.588	153.988	179.388	204.788	230.188
$\frac{5}{64}$	0.078125	1.984	27.384	52.784	78.184	103.584	128.984	154.384	179.784	205.184	230.584
$\frac{3}{32}$	0.09375	2.381	27.781	53.181	78.581	103.981	129.381	154.781	180.181	205.581	230.981
$\frac{7}{64}$	0.109375	2.778	28.178	53.578	78.978	104.378	129.778	155.178	180.578	205.978	231.378
$\frac{1}{8}$	0.125	3.175	28.575	53.975	79.375	104.775	130.175	155.575	180.975	206.375	231.775
$\frac{9}{64}$	0.140625	3.572	28.972	54.372	79.772	105.172	130.572	155.972	181.372	206.772	232.172
$\frac{5}{32}$	0.15625	3.969	29.369	54.769	80.169	105.569	130.969	156.369	181.769	207.169	232.569
$\frac{11}{64}$	0.171875	4.366	29.766	55.166	80.566	105.966	131.366	156.766	182.166	207.566	232.966
$\frac{3}{16}$	0.1875	4.762	30.162	55.562	80.962	106.362	131.762	157.162	182.562	207.962	233.362
$\frac{13}{64}$	0.203125	5.159	30.559	55.959	81.359	106.759	132.159	157.559	182.959	208.359	233.759
$\frac{7}{32}$	0.21875	5.556	30.956	56.356	81.756	107.156	132.556	157.956	183.356	208.756	234.156
$\frac{15}{64}$	0.234375	5.953	31.353	56.753	82.153	107.553	132.953	158.353	183.753	209.153	234.553
$\frac{1}{4}$	0.25	6.350	31.750	57.150	82.550	107.950	133.350	158.750	184.150	209.550	234.950
$\frac{17}{64}$	0.265625	6.747	32.147	57.547	82.947	108.347	133.747	159.147	184.547	209.947	235.347
$\frac{9}{32}$	0.28125	7.144	32.544	57.944	83.344	108.744	134.144	159.544	184.944	210.344	235.744
$\frac{19}{64}$	0.296875	7.541	32.941	58.341	83.741	109.141	134.541	159.941	185.341	210.741	236.141
$\frac{5}{16}$	0.3125	7.938	33.338	58.738	84.138	109.538	134.938	160.338	185.738	211.138	236.538
$\frac{21}{64}$	0.328125	8.334	33.734	59.134	84.534	109.934	135.334	160.734	186.134	211.534	236.934
$\frac{11}{32}$	0.34375	8.731	34.131	59.531	84.931	110.331	135.731	161.131	186.531	211.931	237.331
$\frac{23}{64}$	0.359375	9.128	34.528	59.928	85.328	110.728	136.128	161.528	186.928	212.328	237.728
$\frac{3}{8}$	0.375	9.525	34.925	60.325	85.725	111.125	136.525	161.925	187.325	212.725	238.125
$\frac{25}{64}$	0.390625	9.922	35.322	60.722	86.122	111.522	136.922	162.322	187.722	213.122	238.522
$\frac{13}{32}$	0.40625	10.319	35.719	61.119	86.519	111.919	137.319	162.719	188.119	213.519	238.919
$\frac{27}{64}$	0.421875	10.716	36.116	61.516	86.916	112.316	137.716	163.116	188.516	213.916	239.316
$\frac{7}{16}$	0.4375	11.112	36.512	61.912	87.312	112.712	138.112	163.512	188.912	214.312	239.712
$\frac{29}{64}$	0.453125	11.509	36.909	62.309	87.709	113.109	138.509	163.909	189.309	214.709	240.109
$\frac{15}{32}$	0.46875	11.906	37.306	62.706	88.106	113.506	138.906	164.306	189.706	215.106	240.506
$\frac{31}{64}$	0.484375	12.303	37.703	63.103	88.503	113.903	139.303	164.703	190.103	215.503	240.903
$\frac{1}{2}$	0.5	12.700	38.100	63.500	88.900	114.300	139.700	165.100	190.500	215.900	241.300
$\frac{33}{64}$	0.515625	13.097	38.497	63.897	89.297	114.697	140.097	165.497	190.897	216.297	241.697
$\frac{17}{32}$	0.53125	13.494	38.894	64.294	89.694	115.094	140.494	165.894	191.294	216.694	242.094
$\frac{35}{64}$	0.546875	13.891	39.291	64.691	90.091	115.491	140.891	166.291	191.691	217.091	242.491
$\frac{9}{16}$	0.5625	14.288	39.688	65.088	90.488	115.888	141.288	166.688	192.088	217.488	242.888
$\frac{37}{64}$	0.578125	14.684	40.084	65.484	90.884	116.284	141.684	167.084	192.484	217.884	243.284
$\frac{19}{32}$	0.59375	15.081	40.481	65.881	91.281	116.681	142.081	167.481	192.881	218.281	243.681
$\frac{39}{64}$	0.609375	15.478	40.878	66.278	91.678	117.078	142.478	167.878	193.278	218.678	244.078
$\frac{5}{8}$	0.625	15.875	41.275	66.675	92.075	117.475	142.875	168.275	193.675	219.075	244.475
$\frac{41}{64}$	0.640625	16.272	41.672	67.072	92.472	117.872	143.272	168.672	194.072	219.472	244.872
$\frac{21}{32}$	0.65625	16.669	42.069	67.469	92.869	118.269	143.669	169.069	194.469	219.869	245.269
$\frac{43}{64}$	0.671875	17.066	42.466	67.866	93.266	118.666	144.066	169.466	194.866	220.266	245.666
$\frac{11}{16}$	0.6875	17.462	42.862	68.262	93.662	119.062	144.462	169.862	195.262	220.662	246.062
$\frac{45}{64}$	0.703125	17.859	43.259	68.659	94.059	119.459	144.859	170.259	195.659	221.059	246.459
$\frac{23}{32}$	0.71875	18.256	43.656	69.056	94.456	119.856	145.256	170.656	196.056	221.456	246.856
$\frac{47}{64}$	0.734375	18.653	44.053	69.453	94.853	120.253	145.653	171.053	196.453	221.853	247.253
$\frac{3}{4}$	0.75	19.050	44.450	69.850	95.250	120.650	146.050	171.450	196.850	222.250	247.650
$\frac{49}{64}$	0.765625	19.447	44.847	70.247	95.647	121.047	146.447	171.847	197.247	222.647	248.047
$\frac{25}{32}$	0.78125	19.844	45.244	70.644	96.044	121.444	146.844	172.244	197.644	223.044	248.444
$\frac{51}{64}$	0.796875	20.241	45.641	71.041	96.441	121.841	147.241	172.641	198.041	223.441	248.841
$\frac{13}{16}$	0.8125	20.638	46.038	71.438	96.838	122.238	147.638	173.038	198.438	223.838	249.238
$\frac{53}{64}$	0.828125	21.034	46.434	71.834	97.234	122.634	148.034	173.434	198.834	224.234	249.634
$\frac{27}{32}$	0.84375	21.431	46.831	72.231	97.631	123.031	148.431	173.831	199.231	224.631	250.031
$\frac{55}{64}$	0.859375	21.828	47.228	72.628	98.028	123.428	148.828	174.228	199.628	225.028	250.428
$\frac{7}{8}$	0.875	22.225	47.625	73.025	98.425	123.825	149.225	174.625	200.025	225.425	250.825
$\frac{57}{64}$	0.890625	22.622	48.022	73.422	98.822	124.222	149.622	175.022	200.422	225.822	251.222
$\frac{29}{32}$	0.90625	23.019	48.419	73.819	99.219	124.619	150.019	175.419	200.819	226.219	251.619
$\frac{59}{64}$	0.921875	23.416	48.816	74.216	99.616	125.016	150.416	175.816	201.216	226.616	252.016
$\frac{15}{16}$	0.9375	23.812	49.212	74.612	100.012	125.412	150.812	176.212	201.612	227.012	252.412
$\frac{61}{64}$	0.953125	24.209	49.609	75.009	100.409	125.809	151.209	176.609	202.009	227.409	252.809
$\frac{31}{32}$	0.96875	24.606	50.006	75.406	100.806	126.206	151.606	177.006	202.406	227.806	253.206
$\frac{63}{64}$	0.984375	25.003	50.403	75.803	101.203	126.603	152.003	177.403	202.803	228.203	253.603

Unità in mm

Indice secondo il numero d'ordine

No. Ordine	Pagina	No. Ordine	Pagina	No. Ordine	Pagina	No. Ordine	Pagina
05 002900	001 254	05 003080	001 130	05 003386	001 108	05 003564	001 122
05 002901	001 251	05 003081	001 130	05 003387	001 108	05 003565	001 122
05 002910	001 255	05 003082	001 130	05 003388	001 108	05 003566	001 122
05 002913	001 255	05 003083	001 130	05 003389	001 108	05 003567	001 122
05 002920	001 255	05 003084	001 130	05 003390	001 106	05 003568	001 122
05 002923	001 255	05 003085	001 130	05 003391	001 106	05 003569	001 122
05 002926	001 255	05 003086	001 130	05 003392	001 106	05 003570	001 122
05 002930	001 255	05 003087	001 130	05 003393	001 106	05 003571	001 122
05 002933	001 255	05 003088	001 130	05 003460	001 84	05 003572	001 122
05 002936	001 255	05 003089	001 130	05 003461	001 84	05 003573	001 122
05 002938	001 255	05 003090	001 130	05 003462	001 84	05 003574	001 122
05 002940	001 255	05 003091	001 130	05 003463	001 84	05 003575	001 122
05 002943	001 255	05 003092	001 130	05 003499	001 102	05 003576	001 122
05 002946	001 255	05 003093	001 130	05 003500	001 98	05 003577	001 122
05 002948	001 255	05 003094	001 130	05 003501	001 102	05 003578	001 122
05 002950	001 255	05 003180	001 131	05 003502	001 102	05 003579	001 122
05 002960	001 255	05 003181	001 132	05 003503	001 102	05 003580	001 122
05 002966	001 255	05 003185	001 129	05 003504	001 102	05 003581	001 134
05 002968	001 255	05 003210	001 254	05 003505	001 102	05 003582	001 134
05 002970	001 255	05 003320	001 109	05 003506	001 102	05 003583	001 134
05 002973	001 255	05 003321	001 109	05 003507	001 102	05 003584	001 134
05 002976	001 255	05 003322	001 109	05 003508	001 102	05 003585	001 134
05 002980	001 255	05 003330	001 108	05 003509	001 102	05 003590	001 134
05 002990	001 253	05 003331	001 108	05 003510	001 102	05 003591	001 133
05 003010	001 102	05 003332	001 108	05 003511	001 102	05 003592	001 133
05 003030	001 130	05 003333	001 108	05 003512	001 102	05 003594	001 114
05 003031	001 130	05 003334	001 108	05 003513	001 102	05 003596	001 114
05 003032	001 130	05 003335	001 108	05 003514	001 102	05 003600	001 138
05 003033	001 130	05 003336	001 108	05 003515	001 102	05 003601	001 145
05 003034	001 130	05 003337	001 108	05 003516	001 102	05 003602	001 145
05 003035	001 130	05 003338	001 108	05 003517	001 102	05 003603	001 145
05 003036	001 130	05 003339	001 108	05 003518	001 102	05 003604	001 145
05 003037	001 130	05 003340	001 108	05 003519	001 102	05 003605	001 145
05 003038	001 130	05 003341	001 108	05 003520	001 102	05 003606	001 145
05 003039	001 130	05 003342	001 108	05 003521	001 102	05 003607	001 145
05 003040	001 130	05 003345	001 109	05 003522	001 102	05 003608	001 145
05 003041	001 130	05 003350	001 109	05 003523	001 102	05 003609	001 145
05 003042	001 130	05 003351	001 109	05 003524	001 110	05 003610	001 145
05 003043	001 130	05 003352	001 109	05 003525	001 110	05 003611	001 145
05 003044	001 130	05 003353	001 109	05 003526	001 110	05 003612	001 145
05 003050	001 130	05 003354	001 109	05 003527	001 111	05 003613	001 145
05 003051	001 130	05 003355	001 109	05 003528	001 110	05 003614	001 145
05 003052	001 130	05 003360	001 106	05 003529	001 111	05 003615	001 145
05 003054	001 130	05 003361	001 106	05 003530	001 110	05 003616	001 145
05 003056	001 130	05 003362	001 106	05 003531	001 109	05 003617	001 145
05 003059	001 128	05 003363	001 106	05 003533	001 96	05 003618	001 145
05 003060	001 128	05 003364	001 106	05 003535	001 97	05 003619	001 145
05 003061	001 128	05 003365	001 106	05 003536	001 112	05 003620	001 145
05 003062	001 128	05 003366	001 106	05 003550	001 115	05 003621	001 145
05 003063	001 128	05 003367	001 106	05 003551	001 122	05 003622	001 145
05 003064	001 128	05 003368	001 106	05 003552	001 122	05 003623	001 145
05 003065	001 128	05 003369	001 106	05 003553	001 122	05 003624	001 145
05 003066	001 128	05 003370	001 106	05 003554	001 122	05 003625	001 145
05 003067	001 128	05 003371	001 106	05 003555	001 122	05 003626	001 145
05 003068	001 128	05 003372	001 106	05 003556	001 122	05 003627	001 145
05 003069	001 128	05 003375	001 107	05 003557	001 122	05 003628	001 145
05 003070	001 128	05 003380	001 108	05 003558	001 122	05 003629	001 145
05 003071	001 128	05 003381	001 108	05 003559	001 122	05 003630	001 145
05 003072	001 128	05 003382	001 108	05 003560	001 122	05 003631	001 145
05 003073	001 128	05 003383	001 108	05 003561	001 122	05 003632	001 145
05 003074	001 128	05 003384	001 108	05 003562	001 122	05 003633	001 145
05 003075	001 128	05 003385	001 108	05 003563	001 122	05 003634	001 145

Indice secondo il numero d'ordine

No. Ordine	Pagina	No. Ordine	Pagina	No. Ordine	Pagina	No. Ordine	Pagina
05 003635	001 145	05 003753	001 123	05 003995	001 146	05 004351	001 280
05 003636	001 155	05 003755	001 94	05 003996	001 153	05 004352	001 277
05 003637	001 155	05 003756	001 101	05 003997	001 150	05 004353	001 277
05 003638	001 154	05 003760	001 181	05 004003	001 100	05 004354	001 277
05 003639	001 155	05 003765	001 181	05 004004	001 101	05 004355	001 278
05 003640	001 155	05 003780	001 139	05 004016	001 95	05 004356	001 278
05 003641	001 155	05 003781	001 140	05 004017	001 99	05 004357	001 277
05 003642	001 154	05 003785	001 121	05 004018	001 100	05 004500	001 105
05 003643	001 154	05 003793	001 173	05 004019	001 95	05 004501	001 105
05 003645	001 137	05 003820	001 152	05 004020	001 99	05 004502	001 105
05 003647	001 138	05 003821	001 152	05 004021	001 101	05 004503	001 105
05 003660	001 172	05 003822	001 152	05 004033	001 119	05 004504	001 105
05 003665	001 173	05 003823	001 152	05 004034	001 121	05 004505	001 105
05 003666	001 173	05 003824	001 152	05 004046	001 113	05 004506	001 105
05 003667	001 173	05 003825	001 152	05 004047	001 118	05 004507	001 105
05 003668	001 173	05 003826	001 152	05 004048	001 120	05 004508	001 105
05 003669	001 173	05 003827	001 152	05 004049	001 113	05 004509	001 105
05 003670	001 173	05 003828	001 152	05 004050	001 119	05 004510	001 105
05 003675	001 173	05 003829	001 152	05 004051	001 121	05 004511	001 105
05 003684	001 173	05 003830	001 150	05 004063	001 141	05 004512	001 105
05 003685	001 173	05 003831	001 150	05 004064	001 142	05 004525	001 105
05 003690	001 173	05 003832	001 150	05 004076	001 136	05 004530	001 126
05 003692	001 160	05 003833	001 150	05 004077	001 140	05 004531	001 126
05 003695	001 161	05 003834	001 150	05 004078	001 141	05 004532	001 126
05 003696	001 161	05 003835	001 150	05 004079	001 137	05 004533	001 126
05 003697	001 161	05 003836	001 150	05 004080	001 141	05 004534	001 126
05 003717	001 102	05 003837	001 150	05 004081	001 142	05 004535	001 126
05 003718	001 102	05 003838	001 150	05 004090	001 139	05 004536	001 126
05 003719	001 102	05 003840	001 152	05 004095	001 139	05 004537	001 126
05 003720	001 102	05 003841	001 152	05 004170	001 168	05 004538	001 126
05 003721	001 102	05 003842	001 152	05 004171	001 225	05 004539	001 126
05 003722	001 102	05 003843	001 152	05 004172	001 169	05 004540	001 126
05 003723	001 102	05 003844	001 152	05 004173	001 200	05 004541	001 126
05 003724	001 102	05 003845	001 152	05 004174	001 46	05 004542	001 126
05 003725	001 102	05 003850	001 150	05 004175	001 115	05 004543	001 126
05 003726	001 102	05 003851	001 150	05 004176	001 133	05 004544	001 126
05 003727	001 102	05 003852	001 150	05 004177	001 171	05 004545	001 127
05 003728	001 102	05 003853	001 150	05 004178	001 184	05 004550	001 148
05 003729	001 102	05 003854	001 150	05 004179	001 239	05 004551	001 148
05 003730	001 145	05 003855	001 150	05 004180	001 400	05 004552	001 148
05 003731	001 145	05 003856	001 150	05 004181	001 184	05 004553	001 148
05 003732	001 145	05 003857	001 150	05 004182	001 31	05 004554	001 148
05 003733	001 145	05 003858	001 150	05 004183	001 170	05 004555	001 148
05 003734	001 145	05 003880	001 103	05 004184	001 31	05 004556	001 148
05 003735	001 145	05 003881	001 108	05 004185	001 239	05 004557	001 148
05 003736	001 145	05 003882	001 107	05 004190	001 28	05 004558	001 148
05 003737	001 145	05 003883	001 103	05 004201	001 153	05 004559	001 148
05 003738	001 145	05 003884	001 104	05 004202	001 151	05 004560	001 148
05 003739	001 145	05 003890	001 111	05 004203	001 147	05 004561	001 148
05 003740	001 123	05 003891	001 111	05 004210	001 153	05 004562	001 148
05 003741	001 123	05 003892	001 161	05 004211	001 151	05 004563	001 148
05 003742	001 123	05 003893	001 162	05 004212	001 152	05 004565	001 149
05 003743	001 123	05 003970	001 124	05 004280	001 156	05 004570	001 142
05 003744	001 123	05 003971	001 131	05 004281	001 157	05 004571	001 142
05 003745	001 123	05 003972	001 129	05 004282	001 156	05 004572	001 142
05 003746	001 123	05 003973	001 125	05 004283	001 158	05 004573	001 142
05 003747	001 123	05 003974	001 132	05 004284	001 159	05 004574	001 142
05 003748	001 123	05 003980	001 135	05 004285	001 159	05 004575	001 142
05 003749	001 123	05 003981	001 135	05 004310	001 63	05 004576	001 142
05 003750	001 123	05 003982	001 89	05 004313	001 22	05 004577	001 142
05 003751	001 123	05 003990	001 78	05 004350	001 276	05 004578	001 142
05 003752	001 123	05 003991	001 66	05 004351	001 276	05 004580	001 143

No. Ordine	Pagina	No. Ordine	Pagina	No. Ordine	Pagina	No. Ordine	Pagina				
05 004590	001	147	05 005310	001	62	05 006145	001	63	05 006516	001	81
05 004591	001	147	05 005315	001	62	05 006147	001	63	05 006517	001	81
05 004592	001	147	05 005320	001	62	05 006148	001	63	05 006518	001	83
05 004595	001	148	05 005325	001	62	05 006150	001	59	05 006519	001	83
05 004780	001	61	05 005330	001	62	05 006152	001	59	05 006520	001	83
05 004781	001	61	05 005335	001	62	05 006153	001	59	05 006521	001	83
05 004782	001	61	05 005340	001	62	05 006154	001	59	05 006522	001	83
05 004783	001	61	05 005400	001	104	05 006156	001	59	05 006523	001	80
05 004784	001	61	05 005410	001	106	05 006158	001	59	05 006524	001	80
05 004830	001	144	05 005420	001	104	05 006159	001	59	05 006525	001	80
05 004831	001	144	05 005430	001	125	05 006160	001	59	05 006526	001	81
05 004832	001	144	05 005440	001	127	05 006162	001	59	05 006527	001	81
05 004833	001	144	05 005450	001	126	05 006163	001	59	05 006528	001	81
05 004834	001	144	05 005451	001	123	05 006164	001	59	05 006529	001	81
05 004835	001	144	05 005452	001	124	05 006165	001	59	05 006530	001	82
05 004836	001	144	05 005460	001	151	05 006166	001	59	05 006531	001	82
05 004837	001	144	05 005470	001	149	05 006168	001	59	05 006532	001	82
05 004838	001	144	05 005480	001	146	05 006169	001	61	05 006533	001	82
05 004839	001	144	05 005490	001	143	05 006170	001	61	05 006534	001	82
05 004840	001	144	05 005500	001	122	05 006172	001	61	05 006535	001	82
05 004841	001	144	05 005501	001	122	05 006174	001	61	05 006536	001	82
05 004900	001	88	05 005502	001	122	05 006176	001	61	05 006537	001	82
05 004901	001	88	05 005503	001	122	05 006177	001	61	05 006538	001	82
05 004902	001	88	05 005504	001	122	05 006178	001	61	05 006539	001	82
05 004903	001	88	05 005505	001	122	05 006179	001	61	05 006540	001	83
05 004920	001	88	05 005506	001	122	05 006181	001	61	05 006541	001	83
05 004921	001	88	05 005507	001	122	05 006182	001	61	05 006542	001	83
05 004922	001	88	05 005508	001	122	05 006183	001	61	05 006543	001	83
05 004923	001	88	05 005509	001	122	05 006184	001	61	05 006544	001	83
05 004924	001	88	05 005510	001	122	05 006190	001	60	05 006545	001	83
05 004925	001	88	05 005511	001	122	05 006191	001	60	05 006546	001	83
05 004930	001	87	05 005512	001	122	05 006380	001	60	05 006550	001	79
05 004940	001	88	05 005513	001	122	05 006381	001	60	05 006551	001	79
05 004941	001	88	05 005514	001	122	05 006440	001	58	05 006552	001	79
05 004942	001	88	05 005515	001	122	05 006441	001	58	05 006553	001	79
05 004950	001	88	05 005516	001	122	05 006442	001	58	05 006554	001	79
05 004951	001	88	05 005517	001	122	05 006450	001	59	05 006555	001	79
05 004952	001	88	05 005518	001	122	05 006451	001	59	05 006556	001	80
05 004953	001	88	05 005519	001	122	05 006455	001	60	05 006557	001	80
05 004954	001	88	05 005520	001	122	05 006456	001	60	05 006558	001	80
05 004955	001	88	05 005521	001	122	05 006460	001	60	05 006559	001	80
05 004956	001	88	05 005522	001	122	05 006461	001	60	05 006560	001	80
05 004957	001	88	05 005523	001	122	05 006465	001	61	05 006561	001	83
05 004958	001	88	05 005524	001	122	05 006466	001	61	05 006562	001	83
05 004959	001	88	05 005525	001	122	05 006470	001	65	05 006563	001	83
05 004960	001	88	05 005526	001	122	05 006480	001	64	05 006564	001	83
05 004961	001	88	05 005530	001	116	05 006500	001	79	05 006565	001	83
05 004962	001	88	05 005531	001	117	05 006501	001	79	05 006566	001	81
05 004963	001	88	05 005540	001	117	05 006502	001	79	05 006567	001	81
05 004964	001	89	05 005655	001	62	05 006503	001	79	05 006568	001	82
05 004965	001	89	05 006100	001	58	05 006504	001	79	05 006569	001	82
05 004966	001	87	05 006105	001	58	05 006505	001	79	05 006570	001	82
05 004970	001	86	05 006110	001	58	05 006506	001	80	05 006571	001	82
05 004980	001	91	05 006115	001	58	05 006507	001	80	05 006572	001	82
05 004981	001	91	05 006116	001	58	05 006508	001	80	05 006573	001	82
05 005080	001	394	05 006120	001	58	05 006509	001	80	05 006574	001	82
05 005081	001	394	05 006121	001	58	05 006510	001	80	05 006575	001	67
05 005090	001	394	05 006125	001	58	05 006511	001	80	05 006576	001	67
05 005091	001	394	05 006126	001	58	05 006512	001	80	05 006577	001	67
05 005120	001	86	05 006130	001	58	05 006513	001	80	05 006578	001	67
05 005300	001	62	05 006135	001	58	05 006514	001	81	05 006579	001	67
05 005305	001	62	05 006140	001	58	05 006515	001	81	05 006580	001	67

Indice secondo il numero d'ordine

No. Ordine	Pagina	No. Ordine	Pagina	No. Ordine	Pagina	No. Ordine	Pagina
05 006581	001 67	05 008712	001 13	05 017015	001 9	05 020070	001 179
05 006582	001 68	05 008715	001 13	05 017020	001 9	05 020071	001 179
05 006583	001 68	05 008720	001 13	05 017040	001 9	05 020072	001 179
05 006584	001 68	05 008723	001 13	05 017041	001 9	05 020073	001 179
05 006585	001 68	05 008725	001 13	05 017050	001 9	05 020074	001 179
05 006586	001 69	05 008730	001 13	05 017052	001 9	05 020075	001 179
05 006587	001 69	05 008735	001 13	05 017054	001 9	05 020076	001 179
05 006588	001 69	05 008740	001 13	05 017056	001 9	05 020077	001 179
05 006589	001 69	05 008750	001 13	05 018100	001 232	05 020078	001 179
05 006590	001 68	05 008751	001 13	05 018110	001 231	05 020079	001 179
05 006591	001 68	05 008752	001 13	05 018111	001 231	05 020080	001 179
05 006592	001 68	05 008753	001 13	05 018140	001 233	05 020081	001 179
05 006600	001 77	05 008840	001 19	05 018141	001 233	05 020082	001 179
05 006601	001 77	05 008841	001 19	05 018142	001 233	05 020090	001 180
05 006603	001 76	05 008842	001 19	05 018150	001 233	05 020091	001 180
05 006604	001 77	05 008843	001 19	05 018151	001 233	05 020092	001 180
05 006605	001 71	05 008844	001 19	05 018152	001 233	05 020093	001 180
05 006607	001 76	05 008850	001 20	05 018153	001 233	05 020099	001 187
05 006608	001 75	05 008851	001 20	05 018154	001 233	05 020100	001 187
05 006609	001 71	05 008852	001 20	05 018155	001 233	05 020101	001 188
05 006611	001 75	05 008853	001 20	05 018156	001 233	05 020102	001 188
05 006612	001 74	05 008854	001 20	05 018157	001 233	05 020103	001 187
05 006613	001 73	05 008855	001 20	05 018160	001 232	05 020104	001 188
05 006614	001 74	05 008856	001 20	05 018161	001 232	05 020110	001 188
05 006616	001 73	05 008857	001 20	05 018162	001 232	05 020129	001 58
05 006617	001 72	05 008858	001 20	05 018163	001 232	05 020131	001 59
05 006618	001 70	05 008859	001 20	05 018164	001 232	05 020132	001 61
05 006619	001 70	05 008860	001 20	05 018165	001 232	05 020133	001 59
05 006630	001 66	05 008861	001 20	05 018166	001 232	05 020134	001 61
05 006631	001 65	05 008862	001 20	05 018167	001 232	05 020150	001 90
05 006640	001 78	05 008863	001 20	05 018168	001 232	05 020151	001 91
05 006641	001 79	05 008864	001 20	05 018169	001 232	05 020152	001 91
05 007610	001 12	05 008870	001 27	05 018170	001 232	05 020153	001 91
05 007620	001 12	05 008871	001 27	05 018171	001 233	05 020170	001 90
05 007621	001 12	05 008872	001 27	05 018172	001 233	05 020171	001 414
05 007635	001 12	05 008873	001 237	05 018173	001 233	05 020172	001 413
05 007640	001 12	05 008874	001 237	05 018260	001 8	05 020173	001 413
05 007670	001 12	05 008875	001 237	05 018262	001 8	05 020190	001 181
05 007671	001 12	05 008876	001 27	05 018264	001 8	05 020198	001 181
05 007672	001 12	05 008877	001 237	05 018266	001 8	05 020199	001 181
05 007673	001 12	05 008878	001 237	05 018268	001 8	05 020200	001 181
05 007674	001 12	05 008880	001 250	05 018270	001 8	05 020201	001 181
05 007675	001 12	05 008881	001 55	05 018272	001 8	05 020202	001 181
05 007676	001 12	05 008882	001 55	05 018274	001 8	05 020203	001 181
05 007677	001 12	05 008883	001 236	05 018282	001 10	05 020204	001 181
05 007680	001 22	05 008884	001 236	05 018283	001 10	05 020205	001 181
05 007681	001 23	05 008886	001 236	05 018287	001 10	05 020206	001 181
05 008006	001 11	05 009305	001 14	05 018300	001 8	05 020207	001 181
05 008007	001 11	05 009310	001 14	05 018301	001 8	05 020208	001 181
05 008008	001 11	05 009312	001 14	05 018302	001 8	05 020209	001 181
05 008009	001 11	05 009313	001 14	05 020012	001 178	05 020210	001 181
05 008015	001 11	05 009315	001 14	05 020013	001 178	05 020211	001 181
05 008027	001 11	05 009317	001 14	05 020014	001 177	05 020212	001 181
05 008055	001 11	05 009319	001 14	05 020015	001 177	05 020213	001 181
05 008060	001 11	05 009320	001 14	05 020016	001 177	05 020214	001 181
05 008061	001 11	05 009325	001 14	05 020022	001 178	05 020215	001 181
05 008100	001 26	05 009340	001 13	05 020064	001 179	05 020216	001 181
05 008101	001 18	05 009341	001 13	05 020065	001 179	05 020217	001 181
05 008102	001 18	05 009342	001 13	05 020066	001 179	05 020218	001 181
05 008705	001 13	05 009343	001 13	05 020067	001 179	05 020219	001 181
05 008706	001 13	05 017005	001 9	05 020068	001 179	05 020220	001 181
05 008710	001 13	05 017010	001 9	05 020069	001 179	05 020221	001 182

No. Ordine	Pagina	No. Ordine	Pagina	No. Ordine	Pagina	No. Ordine	Pagina
05 020228	001 185	05 021728	001 199	05 022604	001 203	05 022698	001 201
05 020229	001 186	05 021737	001 197	05 022606	001 203	05 022699	001 192
05 020230	001 183	05 021909	001 196	05 022608	001 203	05 022700	001 202
05 020231	001 183	05 021909	001 280	05 022610	001 203	05 022701	001 202
05 020232	001 182	05 022040	001 204	05 022612	001 203	05 022702	001 202
05 020233	001 186	05 022041	001 204	05 022614	001 203	05 022703	001 202
05 020234	001 186	05 022042	001 204	05 022616	001 203	05 022704	001 202
05 020235	001 186	05 022043	001 204	05 022630	001 203	05 022705	001 202
05 020240	001 185	05 022044	001 204	05 022631	001 203	05 022706	001 202
05 020241	001 183	05 022045	001 204	05 022632	001 203	05 022708	001 202
05 020259	001 181	05 022046	001 204	05 022633	001 203	05 022709	001 202
05 020260	001 181	05 022047	001 204	05 022634	001 203	05 022710	001 202
05 020261	001 181	05 022048	001 204	05 022635	001 203	05 022711	001 202
05 020262	001 181	05 022050	001 204	05 022636	001 203	05 022712	001 202
05 020263	001 181	05 022052	001 204	05 022637	001 203	05 022713	001 202
05 020264	001 181	05 022054	001 204	05 022638	001 203	05 022714	001 202
05 020302	001 183	05 022056	001 204	05 022639	001 195	05 022715	001 202
05 020310	001 189	05 022058	001 204	05 022640	001 195	05 022716	001 202
05 020311	001 189	05 022060	001 204	05 022641	001 195	05 022717	001 202
05 020312	001 189	05 022062	001 204	05 022651	001 203	05 022718	001 202
05 020313	001 189	05 022063	001 204	05 022652	001 203	05 022720	001 192
05 020314	001 189	05 022064	001 204	05 022653	001 203	05 022721	001 193
05 020500	001 181	05 022066	001 204	05 022654	001 203	05 022728	001 57
05 020501	001 181	05 022067	001 204	05 022655	001 203	05 022729	001 56
05 020502	001 181	05 022068	001 204	05 022656	001 203	05 022730	001 56
05 020503	001 181	05 022070	001 204	05 022657	001 203	05 022731	001 56
05 020504	001 181	05 022071	001 204	05 022658	001 203	05 022732	001 56
05 020505	001 181	05 022072	001 204	05 022659	001 203	05 022733	001 56
05 020506	001 181	05 022073	001 204	05 022660	001 201	05 022734	001 56
05 020507	001 181	05 022074	001 204	05 022661	001 201	05 022740	001 56
05 021005	001 205	05 022076	001 204	05 022662	001 201	05 022741	001 56
05 021010	001 205	05 022078	001 204	05 022663	001 201	05 022745	001 57
05 021015	001 205	05 022079	001 204	05 022664	001 201	05 022760	001 57
05 021020	001 205	05 022080	001 204	05 022665	001 201	05 022761	001 57
05 021025	001 205	05 022081	001 204	05 022666	001 201	05 022762	001 57
05 021030	001 205	05 022082	001 204	05 022667	001 201	05 022763	001 57
05 021035	001 205	05 022086	001 197	05 022668	001 201	05 022764	001 57
05 021040	001 205	05 022087	001 196	05 022669	001 192	05 022765	001 57
05 021045	001 205	05 022089	001 193	05 022670	001 203	05 022766	001 57
05 021050	001 205	05 022095	001 204	05 022671	001 203	05 022767	001 57
05 021055	001 205	05 022096	001 204	05 022672	001 203	05 022795	001 15
05 021060	001 205	05 022101	001 198	05 022673	001 203	05 022800	001 15
05 021065	001 205	05 022102	001 198	05 022674	001 203	05 022805	001 15
05 021070	001 205	05 022120	001 205	05 022675	001 203	05 022810	001 15
05 021075	001 205	05 022121	001 205	05 022676	001 203	05 022815	001 15
05 021080	001 205	05 022122	001 205	05 022677	001 203	05 022820	001 15
05 021085	001 205	05 022123	001 205	05 022678	001 203	05 022825	001 15
05 021090	001 205	05 022124	001 205	05 022680	001 209	05 022830	001 15
05 021095	001 205	05 022125	001 205	05 022681	001 209	05 022835	001 15
05 021406	001 197	05 022130	001 196	05 022682	001 209	05 022850	001 202
05 021600	001 205	05 022171	001 200	05 022683	001 209	05 022851	001 202
05 021605	001 205	05 022181	001 198	05 022684	001 209	05 022852	001 202
05 021610	001 205	05 022200	001 202	05 022685	001 209	05 022853	001 202
05 021615	001 205	05 022201	001 202	05 022686	001 209	05 022854	001 202
05 021620	001 205	05 022202	001 202	05 022687	001 209	05 022855	001 202
05 021625	001 205	05 022203	001 202	05 022688	001 209	05 022856	001 202
05 021630	001 205	05 022204	001 202	05 022689	001 207	05 022857	001 202
05 021632	001 205	05 022205	001 202	05 022693	001 201	05 022858	001 202
05 021635	001 205	05 022210	001 193	05 022694	001 201	05 022860	001 195
05 021640	001 205	05 022534	001 196	05 022695	001 201	05 022905	001 15
05 021645	001 205	05 022600	001 203	05 022696	001 201	05 022910	001 15
05 021721	001 199	05 022602	001 203	05 022697	001 201	05 022920	001 15

Indice secondo il numero d'ordine

No. Ordine	Pagina	No. Ordine	Pagina	No. Ordine	Pagina	No. Ordine	Pagina
05 023105	001 14	05 023450	001 43	05 024401	001 9	05 027105	001 204
05 023107	001 14	05 023451	001 44	05 024402	001 9	05 027106	001 204
05 023110	001 14	05 023452	001 45	05 024403	001 9	05 027107	001 204
05 023115	001 14	05 023453	001 43	05 024404	001 9	05 027108	001 204
05 023120	001 14	05 023454	001 44	05 024405	001 9	05 027109	001 204
05 023125	001 14	05 023456	001 45	05 024410	001 11	05 027110	001 204
05 023130	001 14	05 023460	001 42	05 024450	001 207	05 027111	001 204
05 023330	001 39	05 023461	001 42	05 024451	001 210	05 027201	001 206
05 023332	001 39	05 023470	001 229	05 024452	001 210	05 027202	001 206
05 023334	001 40	05 023471	001 228	05 024453	001 210	05 027203	001 206
05 023338	001 40	05 024001	001 211	05 024454	001 210	05 027204	001 206
05 023339	001 40	05 024002	001 211	05 024455	001 210	05 027205	001 206
05 023340	001 40	05 024003	001 211	05 024456	001 210	05 027206	001 206
05 023342	001 40	05 024004	001 211	05 024457	001 210	05 027207	001 206
05 023343	001 40	05 024005	001 211	05 024458	001 210	05 027208	001 206
05 023344	001 40	05 024008	001 211	05 024459	001 210	05 027209	001 206
05 023346	001 40	05 024010	001 211	05 024460	001 208	05 027210	001 206
05 023347	001 40	05 024012	001 211	05 024461	001 211	05 027211	001 206
05 023348	001 40	05 024013	001 211	05 024462	001 211	05 027212	001 206
05 023350	001 40	05 024015	001 211	05 024463	001 211	05 027213	001 206
05 023351	001 40	05 024020	001 211	05 024464	001 210	05 027214	001 206
05 023352	001 40	05 024100	001 211	05 024465	001 210	05 027215	001 206
05 023353	001 40	05 024105	001 211	05 024466	001 210	05 027405	001 29
05 023354	001 40	05 024160	001 211	05 024467	001 210	05 027450	001 49
05 023355	001 40	05 024161	001 211	05 024468	001 210	05 027455	001 29
05 023356	001 40	05 024162	001 211	05 024469	001 210	05 027456	001 35
05 023357	001 40	05 024163	001 211	05 024470	001 207	05 027910	001 393
05 023358	001 40	05 024164	001 211	05 024471	001 209	05 027911	001 393
05 023359	001 40	05 024165	001 211	05 024472	001 209	05 027912	001 393
05 023360	001 40	05 024166	001 211	05 024473	001 209	05 027913	001 393
05 023361	001 40	05 024167	001 211	05 024474	001 209	05 027930	001 393
05 023362	001 40	05 024168	001 211	05 024475	001 209	05 027931	001 393
05 023363	001 40	05 024170	001 209	05 024476	001 209	05 027932	001 393
05 023364	001 40	05 024171	001 209	05 024477	001 209	05 027933	001 393
05 023365	001 40	05 024172	001 209	05 024478	001 209	05 027934	001 393
05 023366	001 40	05 024173	001 209	05 024479	001 209	05 027935	001 393
05 023367	001 40	05 024174	001 209	05 024480	001 207	05 027936	001 394
05 023368	001 40	05 024175	001 209	05 024481	001 210	05 028000	001 16
05 023369	001 40	05 024176	001 209	05 024482	001 210	05 028001	001 16
05 023370	001 40	05 024177	001 209	05 024483	001 210	05 028002	001 16
05 023371	001 40	05 024178	001 209	05 024484	001 209	05 028003	001 16
05 023372	001 40	05 024179	001 207	05 024485	001 209	05 028004	001 16
05 023373	001 40	05 024199	001 211	05 024486	001 209	05 028005	001 16
05 023374	001 40	05 024200	001 211	05 024487	001 209	05 028008	001 16
05 023375	001 40	05 024202	001 211	05 024488	001 209	05 028010	001 16
05 023376	001 40	05 024204	001 211	05 024489	001 209	05 028012	001 16
05 023377	001 40	05 024206	001 211	05 026350	001 28	05 028013	001 16
05 023378	001 40	05 024208	001 211	05 026351	001 28	05 028015	001 16
05 023379	001 40	05 024210	001 211	05 026352	001 28	05 028020	001 16
05 023380	001 40	05 024242	001 208	05 026353	001 28	05 028029	001 17
05 023381	001 41	05 024244	001 207	05 026354	001 28	05 028030	001 17
05 023382	001 41	05 024335	001 208	05 026360	001 28	05 028031	001 17
05 023383	001 41	05 024350	001 210	05 026361	001 28	05 028032	001 17
05 023384	001 41	05 024351	001 210	05 026363	001 28	05 028033	001 17
05 023385	001 41	05 024352	001 210	05 026372	001 28	05 028034	001 17
05 023386	001 41	05 024353	001 210	05 026373	001 28	05 028035	001 17
05 023387	001 41	05 024354	001 210	05 026374	001 28	05 028036	001 17
05 023389	001 41	05 024355	001 210	05 026382	001 28	05 028037	001 17
05 023391	001 41	05 024356	001 210	05 027101	001 204	05 028038	001 17
05 023393	001 41	05 024357	001 210	05 027102	001 204	05 028040	001 394
05 023400	001 254	05 024358	001 210	05 027103	001 204	05 028041	001 394
05 023404	001 41	05 024400	001 9	05 027104	001 204	05 028042	001 394

No. Ordine	Pagina	No. Ordine	Pagina	No. Ordine	Pagina	No. Ordine	Pagina
05 028043	001 394	05 030100	001 47	05 032031	001 7	05 051065	001 234
05 028044	001 394	05 030101	001 47	05 032032	001 7	05 051066	001 235
05 028045	001 394	05 030102	001 47	05 032033	001 7	05 051205	001 250
05 028046	001 394	05 030103	001 47	05 032050	001 7	05 051272	001 249
05 028048	001 15	05 030104	001 47	05 032051	001 7	05 051273	001 52
05 028049	001 15	05 030105	001 47	05 032052	001 7	05 051274	001 250
05 028050	001 15	05 030106	001 47	05 032053	001 7	05 051276	001 35
05 028051	001 15	05 030107	001 47	05 032054	001 7	05 051461	001 251
05 028052	001 15	05 030108	001 47	05 032055	001 7	05 051462	001 249
05 028053	001 15	05 030109	001 48	05 032056	001 7	05 051464	001 52
05 028054	001 15	05 030110	001 47	05 032057	001 7	05 051465	001 248
05 028055	001 15	05 030111	001 47	05 032058	001 7	05 051482	001 248
05 028056	001 15	05 030112	001 47	05 032060	001 7	05 051492	001 247
05 028059	001 25	05 030113	001 48	05 032061	001 7	05 051493	001 247
05 028062	001 25	05 030114	001 48	05 032063	001 8	05 051500	001 338
05 028070	001 15	05 030115	001 48	05 032070	002 7	05 051501	001 338
05 028071	001 15	05 030116	001 48	05 032071	002 7	05 051502	001 338
05 028072	001 15	05 030117	001 47	05 033404	001 29	05 051510	001 219
05 028073	001 15	05 030118	001 47	05 040001	001 254	05 051511	001 220
05 028074	001 25	05 030119	001 47	05 042605	001 343	05 051512	001 220
05 028148	001 18	05 030120	001 48	05 042655	001 343	05 051575	001 85
05 028150	001 18	05 030121	001 48	05 042665	001 343	05 051576	001 85
05 028152	001 18	05 030122	001 48	05 042670	001 342	05 051580	001 84
05 028160	001 249	05 030135	001 48	05 042671	001 342	05 051582	001 84
05 028161	001 249	05 030150	001 49	05 042672	001 342	05 051583	001 84
05 028205	001 18	05 030151	001 49	05 042673	001 342	05 051587	001 84
05 028210	001 18	05 030158	001 48	05 042674	001 342	05 051601	001 85
05 028215	001 18	05 030159	001 48	05 042680	001 342	05 051603	001 85
05 028220	001 18	05 030160	001 33	05 042705	001 343	05 051611	001 85
05 028225	001 18	05 030170	001 51	05 042715	001 343	05 051613	001 85
05 028230	001 18	05 030180	001 51	05 042750	001 343	05 051835	001 254
05 029405	001 18	05 030181	001 38	05 042755	001 343	05 052490	001 336
05 029410	001 18	05 030330	001 49	05 042760	001 343	05 052500	001 336
05 029415	001 18	05 030331	001 49	05 042765	001 343	05 052501	001 337
05 029420	001 18	05 030400	001 48	05 042768	001 343	05 052502	001 336
05 029425	001 18	05 030401	001 48	05 050005	001 103	05 052503	001 336
05 029430	001 18	05 030402	001 48	05 050205	001 341	05 052504	001 336
05 029435	001 18	05 030403	001 48	05 050210	001 341	05 052575	001 338
05 029440	001 18	05 030404	001 48	05 050215	001 341	05 053425	001 339
05 029445	001 18	05 030405	001 48	05 050220	001 341	05 053455	001 339
05 029450	001 18	05 030406	001 48	05 050510	001 341	05 053457	001 339
05 029460	001 19	05 030410	001 49	05 050650	001 341	05 053458	001 339
05 029461	001 19	05 030411	001 49	05 051005	001 250	05 053459	001 339
05 029462	001 19	05 030412	001 49	05 051010	001 21	05 053520	001 337
05 029463	001 19	05 030413	001 49	05 051011	001 22	05 053522	001 337
05 029464	001 19	05 030414	001 49	05 051012	001 20	05 053870	001 337
05 029465	001 19	05 030415	001 49	05 051016	001 216	05 053872	001 337
05 029466	001 19	05 030416	001 49	05 051017	001 217	05 053923	001 335
05 029501	001 19	05 030417	001 49	05 051021	001 217	05 056064	001 315
05 029502	001 19	05 030418	001 49	05 051024	001 218	05 056066	001 315
05 029503	001 19	05 032001	001 6	05 051025	001 218	05 056068	001 315
05 029504	001 19	05 032002	001 6	05 051028	001 218	05 056158	001 360
05 029505	001 19	05 032003	001 6	05 051030	001 252	05 056159	001 358
05 029506	001 19	05 032004	001 6	05 051031	001 252	05 056161	001 357
05 029507	001 19	05 032005	001 6	05 051032	001 219	05 056164	001 358
05 029510	001 26	05 032006	001 6	05 051040	001 251	05 056168	001 360
05 030080	001 49	05 032007	001 6	05 051041	001 251	05 056172	001 314
05 030081	001 49	05 032020	001 6	05 051042	001 224	05 056174	001 314
05 030082	001 49	05 032021	001 6	05 051043	001 52	05 056176	001 314
05 030083	001 49	05 032022	001 6	05 051045	001 98	05 056200	001 315
05 030084	001 49	05 032023	001 6	05 051060	001 234	05 056203	001 315
05 030099	001 47	05 032030	001 7	05 051061	001 235	05 056210	001 315

Indice secondo il numero d'ordine

No. Ordine	Pagina	No. Ordine	Pagina	No. Ordine	Pagina	No. Ordine	Pagina
05 056220	001 315	05 056681	001 318	05 057450	001 355	05 057705	001 294
05 056225	001 315	05 056682	001 318	05 057460	001 227	05 057710	001 294
05 056233	001 315	05 056683	001 318	05 057470	001 228	05 057715	001 294
05 056240	001 315	05 056684	001 318	05 057471	001 238	05 057720	001 294
05 056294	001 360	05 056685	001 318	05 057472	001 54	05 057750	001 289
05 056295	001 359	05 056686	001 318	05 057473	001 229	05 057751	001 286
05 056296	001 359	05 056687	001 318	05 057474	001 230	05 057752	001 284
05 056303	001 318	05 056700	001 296	05 057480	001 215	05 057760	001 299
05 056305	001 318	05 056702	001 296	05 057481	001 79	05 057761	001 297
05 056310	001 318	05 056704	001 296	05 057482	001 214	05 057762	001 297
05 056315	001 318	05 056710	001 297	05 057483	001 214	05 057763	001 295
05 056320	001 318	05 056712	001 297	05 057490	001 69	05 057770	001 307
05 056325	001 318	05 056714	001 297	05 057505	001 322	05 057772	001 303
05 056330	001 318	05 056720	001 297	05 057510	001 322	05 057773	001 307
05 056332	001 318	05 056722	001 297	05 057515	001 322	05 057775	001 303
05 056335	001 318	05 056724	001 297	05 057520	001 322	05 057776	001 303
05 056340	001 318	05 056805	001 298	05 057525	001 322	05 057777	001 306
05 056341	001 322	05 056810	001 298	05 057530	001 322	05 057778	001 306
05 056342	001 322	05 056812	001 298	05 057603	001 317	05 057790	001 324
05 056343	001 322	05 056815	001 298	05 057604	001 317	05 057900	001 356
05 056344	001 322	05 056820	001 298	05 057605	001 317	05 057908	001 356
05 056345	001 322	05 056825	001 298	05 057606	001 317	05 058005	001 302
05 056346	001 322	05 056835	001 298	05 057615	001 284	05 058010	001 302
05 056350	001 319	05 056910	001 298	05 057616	001 284	05 058015	001 302
05 056352	001 319	05 056915	001 298	05 057617	001 284	05 058020	001 302
05 056354	001 319	05 056925	001 298	05 057620	001 295	05 058029	001 222
05 056356	001 319	05 057113	001 226	05 057621	001 295	05 059293	001 224
05 056358	001 319	05 057114	001 226	05 057622	001 295	05 059295	001 223
05 056374	001 352	05 057115	001 358	05 057623	001 303	05 059297	001 225
05 056375	001 357	05 057122	001 355	05 057624	001 303	05 059298	001 221
05 056400	001 285	05 057150	001 329	05 057625	001 303	05 059299	001 221
05 056402	001 285	05 057151	001 329	05 057626	001 303	05 059305	001 316
05 056404	001 285	05 057152	001 329	05 057627	001 303	05 059307	001 316
05 056410	001 285	05 057153	001 329	05 057628	001 303	05 059310	001 316
05 056412	001 285	05 057160	001 329	05 057631	001 324	05 059315	001 316
05 056414	001 285	05 057161	001 329	05 057632	001 324	05 059320	001 316
05 056420	001 286	05 057162	001 329	05 057644	001 319	05 059325	001 316
05 056422	001 286	05 057163	001 329	05 057645	001 319	05 059330	001 316
05 056424	001 286	05 057225	001 316	05 057646	001 319	05 059335	001 316
05 056440	001 356	05 057235	001 316	05 057656	001 289	05 059337	001 316
05 056470	001 366	05 057240	001 316	05 057657	001 289	05 059340	001 316
05 056471	001 362	05 057412	001 354	05 057661	001 299	05 059345	001 316
05 056472	001 362	05 057415	001 354	05 057662	001 299	05 059450	001 316
05 056473	001 361	05 057416	001 353	05 057664	001 308	05 059451	001 316
05 056474	001 361	05 057417	001 347	05 057665	001 308	05 059452	001 316
05 056478	001 362	05 057418	001 167	05 057666	001 308	05 059453	001 316
05 056490	001 165	05 057420	001 351	05 057667	001 308	05 059466	001 316
05 056491	001 165	05 057421	001 353	05 057671	001 325	05 059472	001 316
05 056500	001 288	05 057422	001 365	05 057672	001 325	05 059478	001 316
05 056505	001 288	05 057423	001 365	05 057675	001 334	05 059480	001 316
05 056507	001 288	05 057424	001 368	05 057676	001 334	05 059486	001 316
05 056510	001 288	05 057430	001 351	05 057680	001 346	05 059488	001 316
05 056515	001 288	05 057431	001 353	05 057682	001 347	05 059489	001 316
05 056520	001 288	05 057432	001 364	05 057683	001 347	05 059490	001 316
05 056525	001 288	05 057433	001 363	05 057684	001 347	05 059492	001 316
05 056535	001 288	05 057434	001 367	05 057688	001 347	05 059496	001 316
05 056605	001 287	05 057435	001 364	05 057690	001 346	05 059500	001 316
05 056610	001 287	05 057436	001 363	05 057691	001 348	05 059530	001 290
05 056625	001 287	05 057437	001 363	05 057692	001 348	05 059532	001 290
05 056653	001 215	05 057438	001 364	05 057693	001 348	05 059534	001 290
05 056662	001 288	05 057440	001 367	05 057695	001 348	05 059540	001 291
05 056680	001 318	05 057441	001 350	05 057697	001 346	05 059542	001 291

No. Ordine	Pagina	No. Ordine	Pagina	No. Ordine	Pagina	No. Ordine	Pagina
05 059544	001 291	05 059805	001 292	05 060140	001 312	05 060297	001 327
05 059550	001 291	05 059810	001 292	05 060141	001 312	05 060298	001 327
05 059552	001 291	05 059815	001 292	05 060142	001 312	05 060300	001 327
05 059554	001 291	05 059855	001 292	05 060143	001 312	05 060301	001 327
05 059602	001 321	05 059860	001 292	05 060144	001 312	05 060302	001 327
05 059603	001 321	05 059865	001 292	05 060145	001 312	05 060303	001 327
05 059604	001 321	05 059896	001 303	05 060146	001 312	05 060304	001 327
05 059605	001 321	05 059897	001 303	05 060147	001 326	05 060400	001 329
05 059610	001 321	05 059900	001 300	05 060148	001 326	05 060401	001 329
05 059615	001 321	05 059902	001 300	05 060149	001 326	05 060402	001 329
05 059620	001 321	05 059904	001 300	05 060150	001 326	05 060403	001 329
05 059625	001 321	05 059910	001 300	05 060155	001 326	05 060404	001 329
05 059628	001 321	05 059912	001 300	05 060160	001 326	05 060405	001 329
05 059629	001 321	05 059914	001 300	05 060165	001 326	05 060406	001 329
05 059630	001 321	05 059920	001 301	05 060170	001 326	05 060407	001 329
05 059631	001 321	05 059922	001 301	05 060175	001 326	05 060408	001 329
05 059632	001 321	05 059924	001 301	05 060180	001 326	05 060409	001 329
05 059633	001 321	05 060005	001 301	05 060182	001 326	05 060410	001 329
05 059634	001 321	05 060010	001 301	05 060184	001 326	05 060411	001 329
05 059635	001 321	05 060015	001 301	05 060185	001 310	05 060412	001 329
05 059636	001 321	05 060027	001 302	05 060186	001 310	05 060420	001 330
05 059637	001 321	05 060029	001 302	05 060187	001 310	05 060421	001 330
05 059640	001 323	05 060030	001 302	05 060188	001 310	05 060422	001 330
05 059641	001 323	05 060031	001 302	05 060189	001 310	05 060423	001 330
05 059642	001 323	05 060033	001 302	05 060190	001 310	05 060424	001 330
05 059643	001 323	05 060035	001 302	05 060191	001 310	05 060425	001 330
05 059644	001 323	05 060036	001 302	05 060192	001 310	05 060426	001 330
05 059645	001 323	05 060037	001 302	05 060193	001 310	05 060427	001 330
05 059660	001 321	05 060038	001 302	05 060194	001 310	05 060428	001 330
05 059661	001 321	05 060041	001 302	05 060195	001 310	05 060429	001 330
05 059662	001 321	05 060043	001 302	05 060196	001 310	05 060430	001 330
05 059663	001 321	05 060045	001 302	05 060197	001 310	05 060431	001 330
05 059664	001 321	05 060047	001 302	05 060198	001 310	05 060432	001 330
05 059665	001 321	05 060048	001 312	05 060199	001 310	05 060505	001 309
05 059666	001 321	05 060049	001 312	05 060200	001 310	05 060506	001 309
05 059667	001 321	05 060050	001 312	05 060201	001 310	05 060507	001 309
05 059668	001 321	05 060051	001 312	05 060202	001 310	05 060508	001 309
05 059680	001 322	05 060052	001 312	05 060210	001 330	05 060509	001 309
05 059681	001 322	05 060053	001 312	05 060215	001 330	05 060510	001 309
05 059682	001 322	05 060054	001 312	05 060220	001 330	05 060511	001 309
05 059683	001 322	05 060055	001 301	05 060225	001 330	05 064155	001 311
05 059700	001 309	05 060056	001 312	05 060230	001 330	05 064170	001 311
05 059701	001 309	05 060057	001 312	05 060235	001 330	05 064175	001 311
05 059702	001 309	05 060060	001 301	05 060237	001 330	05 065081	001 294
05 059703	001 309	05 060065	001 301	05 060238	001 330	05 065096	001 302
05 059704	001 309	05 060098	001 310	05 060240	001 330	05 065110	001 294
05 059705	001 309	05 060100	001 310	05 060255	001 330	05 065112	001 294
05 059720	001 302	05 060105	001 310	05 060260	001 330	05 065114	001 294
05 059721	001 302	05 060110	001 310	05 060265	001 330	05 065129	001 302
05 059755	001 292	05 060115	001 310	05 060272	001 329	05 065197	001 294
05 059760	001 292	05 060120	001 310	05 060274	001 329	05 066081	001 308
05 059765	001 292	05 060125	001 310	05 060276	001 329	05 066082	001 308
05 059766	001 292	05 060130	001 310	05 060278	001 329	05 066083	001 308
05 059770	001 292	05 060131	001 310	05 060280	001 329	05 066100	001 305
05 059775	001 292	05 060132	001 310	05 060281	001 329	05 066102	001 305
05 059780	001 292	05 060133	001 310	05 060282	001 329	05 066104	001 305
05 059785	001 292	05 060134	001 310	05 060283	001 329	05 066106	001 305
05 059786	001 292	05 060135	001 310	05 060284	001 329	05 066108	001 305
05 059790	001 292	05 060136	001 310	05 060286	001 329	05 066110	001 305
05 059795	001 292	05 060137	001 310	05 060288	001 329	05 066120	001 305
05 059800	001 292	05 060138	001 310	05 060290	001 329	05 066122	001 305
05 059802	001 292	05 060139	001 312	05 060296	001 327	05 066124	001 305

Indice secondo il numero d'ordine

No. Ordine	Pagina	No. Ordine	Pagina	No. Ordine	Pagina	No. Ordine	Pagina
05 066126	001 305	05 066495	001 306	05 066788	001 328	05 071110	001 349
05 066128	001 305	05 066496	001 306	05 066850	001 328	05 071116	001 222
05 066130	001 305	05 066497	001 311	05 066851	001 328	05 071117	001 223
05 066140	001 305	05 066498	001 311	05 066852	001 328	05 071222	001 329
05 066141	001 305	05 066499	001 311	05 066853	001 328	05 071223	001 329
05 066142	001 305	05 066500	001 311	05 066854	001 328	05 071224	001 329
05 066143	001 305	05 066505	001 311	05 066900	001 311	05 071225	001 329
05 066144	001 305	05 066510	001 311	05 066901	001 311	05 071228	001 329
05 066145	001 305	05 066515	001 311	05 066902	001 311	05 072014	001 426
05 066150	001 328	05 066520	001 311	05 066905	001 311	05 072017	001 426
05 066155	001 328	05 066525	001 311	05 066910	001 311	05 072050	001 315
05 066160	001 328	05 066530	001 311	05 066915	001 311	05 072055	001 315
05 066165	001 328	05 066618	001 327	05 066920	001 311	05 072057	001 315
05 066170	001 328	05 066619	001 327	05 066925	001 311	05 072059	001 315
05 066272	001 313	05 066620	001 327	05 066941	001 311	05 072061	001 315
05 066274	001 313	05 066622	001 327	05 066950	001 311	05 072063	001 315
05 066276	001 313	05 066624	001 327	05 071010	001 284	05 072065	001 315
05 066278	001 313	05 066626	001 327	05 071011	001 284	05 072070	001 288
05 066279	001 313	05 066628	001 327	05 071012	001 284	05 072072	001 288
05 066280	001 313	05 066630	001 327	05 071020	001 296	05 072074	001 288
05 066282	001 313	05 066632	001 327	05 071021	001 296	05 072080	001 298
05 066284	001 313	05 066633	001 327	05 071022	001 296	05 072082	001 298
05 066286	001 313	05 066634	001 327	05 071030	001 304	05 072084	001 298
05 066287	001 313	05 066635	001 327	05 071032	001 304	05 072400	001 288
05 066288	001 313	05 066638	001 327	05 071033	001 304	05 072401	001 288
05 066290	001 313	05 066640	001 327	05 071034	001 304	05 072402	001 288
05 066300	001 306	05 066642	001 327	05 071035	001 304	05 072403	001 299
05 066301	001 306	05 066644	001 327	05 071037	001 304	05 072404	001 299
05 066302	001 306	05 066646	001 327	05 071038	001 304	05 072405	001 299
05 066303	001 306	05 066654	001 328	05 071070	001 317	05 072406	001 307
05 066304	001 306	05 066656	001 328	05 071071	001 317	05 072407	001 307
05 066305	001 306	05 066660	001 328	05 071072	001 317	05 072408	001 307
05 066308	001 306	05 066662	001 328	05 071073	001 317	05 072409	001 307
05 066310	001 306	05 066664	001 328	05 071074	001 317	05 072411	001 307
05 066312	001 306	05 066666	001 328	05 071075	001 317	05 072412	001 307
05 066313	001 306	05 066668	001 328	05 071076	001 317	05 072441	001 289
05 066315	001 306	05 066670	001 328	05 071077	001 317	05 072443	001 299
05 066320	001 306	05 066672	001 328	05 071080	001 315	05 072444	001 299
05 066325	001 306	05 066674	001 328	05 071081	001 290	05 072446	001 307
05 066330	001 306	05 066676	001 328	05 071082	001 290	05 072447	001 307
05 066335	001 306	05 066678	001 328	05 071083	001 290	05 072448	001 307
05 066394	001 324	05 066680	001 328	05 071084	001 300	05 072449	001 307
05 066395	001 325	05 066682	001 328	05 071085	001 300	05 072451	001 307
05 066396	001 324	05 066683	001 328	05 071086	001 300	05 072452	001 307
05 066400	001 325	05 066684	001 328	05 071089	001 312	05 073050	001 319
05 066405	001 325	05 066685	001 328	05 071090	001 312	05 073051	001 319
05 066410	001 325	05 066686	001 328	05 071091	001 312	05 073052	001 319
05 066415	001 325	05 066687	001 328	05 071092	001 312	05 073053	001 319
05 066420	001 325	05 066688	001 327	05 071094	001 312	05 073054	001 319
05 066455	001 307	05 066690	001 327	05 071097	001 326	05 073055	001 319
05 066460	001 307	05 066692	001 327	05 071098	001 326	05 073056	001 321
05 066465	001 307	05 066694	001 327	05 071099	001 326	05 073057	001 321
05 066485	001 306	05 066696	001 327	05 071100	001 335	05 073058	001 321
05 066486	001 306	05 066758	001 328	05 071101	001 320	05 073059	001 321
05 066487	001 306	05 066760	001 328	05 071102	001 320	05 073060	001 321
05 066488	001 306	05 066762	001 328	05 071103	001 320	05 073061	001 321
05 066489	001 306	05 066764	001 328	05 071104	001 320	05 073064	001 312
05 066490	001 306	05 066766	001 328	05 071105	001 320	05 073065	001 312
05 066491	001 306	05 066768	001 328	05 071106	001 320	05 073066	001 312
05 066492	001 306	05 066785	001 328	05 071107	001 320	05 073070	001 313
05 066493	001 306	05 066786	001 328	05 071108	001 320	05 073071	001 313
05 066494	001 306	05 066787	001 328	05 071109	001 349	05 073072	001 313

No. Ordine	Pagina	No. Ordine	Pagina	No. Ordine	Pagina	No. Ordine	Pagina
05 073073	001 313	05 073339	001 297	05 073611	001 285	05 073980	001 347
05 073074	001 325	05 073340	001 306	05 073613	001 296	05 073984	001 55
05 073075	001 325	05 073342	001 319	05 073614	001 296	05 073985	001 341
05 073076	001 326	05 073344	001 319	05 073615	001 296	05 073990	001 334
05 073077	001 326	05 073346	001 306	05 073616	001 335	05 074700	001 376
05 073200	001 341	05 073357	001 339	05 073620	001 304	05 074701	001 376
05 073201	001 323	05 073370	001 298	05 073621	001 304	05 074702	001 376
05 073202	001 323	05 073371	001 298	05 073622	001 304	05 074705	001 376
05 073210	001 340	05 073372	001 298	05 073623	001 304	05 074710	001 376
05 073220	001 166	05 073373	001 298	05 073625	001 304	05 074711	001 376
05 073230	001 172	05 073375	001 306	05 073630	001 349	05 074712	001 376
05 073240	001 220	05 073376	001 306	05 073631	001 373	05 074715	001 381
05 073241	001 220	05 073380	001 299	05 073634	001 349	05 074715	010 386
05 073260	001 98	05 073391	001 196	05 073635	001 361	05 074716	001 381
05 073261	001 116	05 073401	001 338	05 073637	001 362	05 074716	010 386
05 073262	001 138	05 073404	001 360	05 073638	001 361	05 074717	001 382
05 073268	001 176	05 073406	001 359	05 073639	001 366	05 074717	010 387
05 073270	001 176	05 073410	001 357	05 073640	001 163	05 074720	001 382
05 073271	001 176	05 073416	001 358	05 073641	001 365	05 074720	010 387
05 073272	001 176	05 073418	001 352	05 073645	001 167	05 074721	001 383
05 073273	001 176	05 073419	001 354	05 073660	001 253	05 074721	010 388
05 073274	001 176	05 073420	001 335	05 073661	002 253	05 074722	001 382
05 073275	001 176	05 073421	001 336	05 073665	001 252	05 074722	010 387
05 073276	001 176	05 073470	001 310	05 073670	001 54	05 074728	001 382
05 073277	001 176	05 073471	001 310	05 073671	001 53	05 074728	010 387
05 073278	001 176	05 073472	001 310	05 073675	001 36	05 074730	001 380
05 073279	001 176	05 073473	001 310	05 073676	001 37	05 074731	001 380
05 073280	001 176	05 073474	001 310	05 073677	001 37	05 074733	001 380
05 073281	001 176	05 073495	001 331	05 073680	001 30	05 074734	001 380
05 073282	001 176	05 073500	001 330	05 073681	001 30	05 074738	001 378
05 073283	001 176	05 073501	001 330	05 073720	001 310	05 074739	001 379
05 073284	001 176	05 073502	001 330	05 073721	001 310	05 074745	001 379
05 073285	001 176	05 073503	001 330	05 073722	001 310	05 074746	001 378
05 073286	001 176	05 073504	001 330	05 073723	001 310	05 074750	001 77
05 073287	001 176	05 073505	001 330	05 073724	001 310	05 074752	001 77
05 073290	001 178	05 073506	001 330	05 073890	001 348	05 074757	001 77
05 073295	001 179	05 073507	001 330	05 073904	001 317	05 074770	001 376
05 073304	001 288	05 073508	001 330	05 073905	001 317	05 074772	001 376
05 073305	001 288	05 073509	001 330	05 073906	001 317	05 074774	001 376
05 073306	001 288	05 073510	001 330	05 073916	001 284	05 074780	001 380
05 073307	001 288	05 073511	001 336	05 073917	001 284	05 074782	001 380
05 073308	001 299	05 073520	001 293	05 073921	001 295	05 074784	001 380
05 073309	001 299	05 073521	001 293	05 073922	001 295	05 074786	001 380
05 073310	001 299	05 073522	001 293	05 073924	001 303	05 074788	001 380
05 073311	001 299	05 073523	001 302	05 073925	001 303	05 074790	001 381
05 073313	001 306	05 073524	001 302	05 073926	001 303	05 074790	010 386
05 073314	001 306	05 073525	001 302	05 073927	001 303	05 074792	001 381
05 073315	001 306	05 073526	001 310	05 073931	001 324	05 074792	010 386
05 073316	001 306	05 073527	001 310	05 073932	001 324	05 074794	001 381
05 073317	001 306	05 073528	001 310	05 073944	001 320	05 074794	010 386
05 073318	001 337	05 073529	001 310	05 073945	001 320	05 074800	001 385
05 073323	001 288	05 073530	001 310	05 073946	001 320	05 074800	010 389
05 073324	001 288	05 073531	001 310	05 073956	001 290	05 074802	001 380
05 073325	001 288	05 073540	001 249	05 073957	001 290	05 074804	001 380
05 073326	001 288	05 073541	001 248	05 073961	001 300	05 074810	001 385
05 073332	001 285	05 073544	001 193	05 073962	001 300	05 074810	010 389
05 073333	001 285	05 073593	001 194	05 073964	001 308	05 074820	001 384
05 073334	001 285	05 073594	001 197	05 073965	001 308	05 074820	010 390
05 073335	001 285	05 073596	001 197	05 073966	001 308	05 074822	001 384
05 073336	001 297	05 073598	001 208	05 073967	001 308	05 074822	010 390
05 073337	001 297	05 073599	001 208	05 073971	001 326	05 074824	001 384
05 073338	001 297	05 073610	001 285	05 073972	001 326	05 074824	010 390

Indice secondo il numero d'ordine

No. Ordine	Pagina	No. Ordine	Pagina	No. Ordine	Pagina	No. Ordine	Pagina
05 074826 001	384	05 078610 001	414	05 078695 001	417	05 100081 001	9
05 074826 010	390	05 078611 001	414	05 078696 001	417	05 100082 001	9
05 074828 001	384	05 078612 001	414	05 078697 001	417	05 100085 001	8
05 074828 010	390	05 078620 001	416	05 078698 001	417	05 100086 001	8
05 074840 001	383	05 078621 001	416	05 078699 001	417	05 100087 001	8
05 074840 010	389	05 078622 001	416	05 078700 001	417	05 100100 001	62
05 074842 001	383	05 078623 001	416	05 078701 001	417	05 104600 001	371
05 074842 010	389	05 078624 001	416	05 078702 001	417	05 104601 001	371
05 075604 001	398	05 078625 001	416	05 078703 001	417	05 104602 001	371
05 075605 001	398	05 078626 001	416	05 078704 001	417	05 104603 001	371
05 075610 001	401	05 078627 001	416	05 078705 001	417	05 104604 001	371
05 075611 001	401	05 078628 001	416	05 078706 001	425	05 104605 001	371
05 075620 001	402	05 078629 001	416	05 078707 001	419	05 104610 001	371
05 075621 001	402	05 078630 001	416	05 078708 001	419	05 104611 001	371
05 075622 001	403	05 078631 001	416	05 078709 001	425	05 104612 001	371
05 075623 001	405	05 078632 001	416	05 078710 001	421	05 104613 001	371
05 075624 001	405	05 078633 001	416	05 078711 001	425	05 104614 001	371
05 075625 001	406	05 078635 001	418	05 078714 001	423	05 104615 001	371
05 075626 001	406	05 078636 001	418	05 078715 001	423	05 104616 001	371
05 075630 001	405	05 078637 001	418	05 078716 001	423	05 104617 001	371
05 075631 001	407	05 078640 001	421	05 078717 001	423	05 104618 001	371
05 075651 001	407	05 078641 001	421	05 078720 001	424	05 104619 001	371
05 075652 001	407	05 078642 001	422	05 078721 001	424	05 104620 001	371
05 075653 001	408	05 078650 001	422	05 100000 001	58	05 104621 001	371
05 075654 001	408	05 078651 001	422	05 100001 001	58	05 104622 001	371
05 075655 001	408	05 078652 001	422	05 100002 001	58	05 104630 001	369
05 075656 001	409	05 078653 001	422	05 100003 001	58	05 104631 001	369
05 075657 001	409	05 078654 001	422	05 100004 001	58	05 104632 001	369
05 075670 001	411	05 078655 001	422	05 100011 001	59	05 104633 001	369
05 075670 010	411	05 078656 001	422	05 100012 001	59	05 104634 001	369
05 075671 001	411	05 078657 001	422	05 100015 001	59	05 104635 001	369
05 075671 010	411	05 078658 001	422	05 100016 001	59	05 104640 001	370
05 075672 001	412	05 078660 001	422	05 100019 001	60	05 104641 001	370
05 075672 010	412	05 078661 001	422	05 100020 001	60	05 104642 001	370
05 075673 001	412	05 078662 001	422	05 100021 001	60	05 104643 001	370
05 075673 010	412	05 078663 001	422	05 100022 001	60	05 104644 001	370
05 075680 001	404	05 078664 001	422	05 100024 001	61	05 104645 001	370
05 075681 001	404	05 078666 001	423	05 100025 001	61	05 104650 001	370
05 075800 001	395	05 078667 001	423	05 100026 001	61	05 104652 001	371
05 075801 001	395	05 078670 001	415	05 100030 001	12	05 104653 001	372
05 075810 001	391	05 078671 001	415	05 100031 001	12	05 104655 001	369
05 075815 001	392	05 078672 001	415	05 100042 001	12	05 104660 001	369
05 075830 001	396	05 078673 001	415	05 100043 001	12	05 104661 001	369
05 075831 001	396	05 078674 001	415	05 100044 001	12	05 104662 001	369
05 075832 001	397	05 078675 001	415	05 100050 001	13	05 104663 001	369
05 075840 001	391	05 078676 001	415	05 100051 001	13	05 104664 001	369
05 075850 001	393	05 078677 001	415	05 100052 001	13	05 104665 001	369
05 075851 001	392	05 078678 001	415	05 100055 001	14	05 104666 001	368
05 078200 001	419	05 078679 001	415	05 100056 001	14	05 104667 001	368
05 078205 001	420	05 078680 001	415	05 100057 001	14	05 104668 001	368
05 078210 001	420	05 078681 001	415	05 100060 001	16	05 104669 001	368
05 078345 001	420	05 078682 001	415	05 100061 001	16	05 104670 001	368
05 078600 001	414	05 078683 001	415	05 100062 001	16	05 104671 001	368
05 078601 001	414	05 078684 001	415	05 100063 001	16	05 104672 001	368
05 078602 001	414	05 078685 001	415	05 100064 001	16	05 104751 001	370
05 078603 001	414	05 078686 001	415	05 100070 001	17	05 104754 001	369
05 078604 001	414	05 078687 001	415	05 100071 001	17	05 105622 001	23
05 078605 001	414	05 078690 001	417	05 100072 001	17	05 105630 001	21
05 078606 001	414	05 078691 001	417	05 100075 001	9	05 105631 001	62
05 078607 001	414	05 078692 001	417	05 100076 001	9	05 105650 001	23
05 078608 001	414	05 078693 001	417	05 100077 001	9	05 105656 001	23
05 078609 001	414	05 078694 001	417	05 100080 001	9	05 110000 001	11

No. Ordine	Pagina	No. Ordine	Pagina	No. Ordine	Pagina	No. Ordine	Pagina
05 110001	001 11	05 118064	001 34	05 133157	001 205	05 134678	001 313
05 110002	001 11	05 118066	001 34	05 133158	001 205	05 134679	001 313
05 110003	001 11	05 118068	001 34	05 133163	001 197	05 134680	001 313
05 110004	001 11	05 118070	001 34	05 133164	001 194	05 134681	001 313
05 110005	001 11	05 118072	001 34	05 133165	001 194	05 134682	001 313
05 110006	001 11	05 118074	001 34	05 133180	001 200	05 134683	001 313
05 110007	001 11	05 118075	001 34	05 133285	001 10	05 134684	001 313
05 110008	001 11	05 118076	001 34	05 133355	001 65	05 134685	001 313
05 110010	001 12	05 118078	001 34	05 133356	001 64	05 134686	001 313
05 110011	001 12	05 118080	001 34	05 133862	001 160	05 134687	001 313
05 110104	001 12	05 118082	001 34	05 134000	001 36	05 134688	001 313
05 110105	001 12	05 118089	001 34	05 134001	001 29	05 134690	001 313
05 117680	001 17	05 118090	001 34	05 134002	001 29	05 134691	001 313
05 117681	001 17	05 118092	001 34	05 134011	001 278	05 134695	001 313
05 117682	001 17	05 118094	001 34	05 134013	001 245	05 134698	001 314
05 117683	001 17	05 118096	001 34	05 134015	001 246	05 134699	001 314
05 117684	001 17	05 118098	001 34	05 134019	001 50	05 134700	001 314
05 117685	001 17	05 118100	001 34	05 134021	001 372	05 134701	001 314
05 117686	001 17	05 118102	001 34	05 134025	001 279	05 134702	001 314
05 117687	001 17	05 118103	001 34	05 134200	001 357	05 134703	001 314
05 117691	001 17	05 118106	001 34	05 134275	001 26	05 134704	001 314
05 117990	001 32	05 118108	001 35	05 134370	001 291	05 134705	001 314
05 117991	001 32	05 118109	001 35	05 134371	001 291	05 134706	001 314
05 117992	001 32	05 118110	001 35	05 134372	001 291	05 134707	001 314
05 117993	001 32	05 118112	001 35	05 134373	001 291	05 134720	001 314
05 117994	001 32	05 118114	001 35	05 134374	001 305	05 134722	001 314
05 117995	001 32	05 118116	001 35	05 134375	001 305	05 134723	001 314
05 117997	001 32	05 118118	001 35	05 134376	001 305	05 134732	001 314
05 118000	001 32	05 118120	001 35	05 134377	001 305	05 134740	001 310
05 118002	001 32	05 118122	001 35	05 134378	001 305	05 134800	001 326
05 118003	001 32	05 118124	001 35	05 134379	001 305	05 134801	001 326
05 118004	001 32	05 118126	001 35	05 134380	001 292	05 134802	001 326
05 118005	001 32	05 118128	001 35	05 134381	001 292	05 134805	001 326
05 118006	001 32	05 118130	001 35	05 134382	001 292	05 134806	001 326
05 118007	001 32	05 118132	001 35	05 134384	001 301	05 134807	001 326
05 118008	001 32	05 118134	001 35	05 134385	001 301	05 134905	001 288
05 118010	001 32	05 118135	001 35	05 134386	001 301	05 134906	001 291
05 118012	001 32	05 118136	001 35	05 134397	001 339	05 134907	001 291
05 118014	001 32	05 118137	001 35	05 134398	001 339	05 134910	001 291
05 118017	001 32	05 118145	001 34	05 134399	001 341	05 134911	001 291
05 118019	001 33	05 118150	001 38	05 134480	001 338	05 134913	001 291
05 118020	001 33	05 118152	001 38	05 134491	001 221	05 134914	001 291
05 118022	001 33	05 118154	001 39	05 134605	001 294	05 134915	001 291
05 118023	001 33	05 118156	001 39	05 134609	001 313	05 134919	001 286
05 118024	001 33	05 118158	001 39	05 134654	001 314	05 134920	001 286
05 118026	001 33	05 118180	001 33	05 134655	001 314	05 134921	001 286
05 118030	001 32	05 118181	001 33	05 134656	001 314	05 134929	001 291
05 118032	001 32	05 118182	001 33	05 134657	001 314	05 134930	001 291
05 118035	001 33	05 118183	001 33	05 134658	001 314	05 134931	001 291
05 118036	001 33	05 118184	001 33	05 134664	001 313	05 134932	001 291
05 118037	001 33	05 118185	001 33	05 134665	001 313	05 135003	001 298
05 118039	001 33	05 118186	001 33	05 134667	001 313	05 135005	001 287
05 118040	001 33	05 130002	001 340	05 134668	001 313	05 135008	001 286
05 118042	001 33	05 130003	001 340	05 134669	001 313	05 135009	001 287
05 118044	001 33	05 130110	001 399	05 134670	001 313	05 135017	001 298
05 118046	001 33	05 133150	001 205	05 134671	001 313	05 135040	001 289
05 118048	001 33	05 133151	001 205	05 134672	001 313	05 135041	001 289
05 118050	001 33	05 133152	001 205	05 134673	001 313	05 135060	001 318
05 118052	001 33	05 133153	001 205	05 134674	001 313	05 135068	001 318
05 118054	001 33	05 133154	001 205	05 134675	001 313	05 135069	001 318
05 118060	001 34	05 133155	001 205	05 134676	001 313	05 135070	001 318
05 118062	001 34	05 133156	001 205	05 134677	001 313	05 135071	001 318

Indice secondo il numero d'ordine

No. Ordine	Pagina	No. Ordine	Pagina	No. Ordine	Pagina	No. Ordine	Pagina
05 135072	001 318	05 135871	001 241	05 138257	001 16	05 203914	001 293
05 135073	001 318	05 135903	001 331	05 138258	001 16	05 204126	001 314
05 135074	001 318	05 135904	001 331	05 138259	001 16	05 221110	001 328
05 135075	001 318	05 135918	001 164	05 138260	001 16	05 223161	001 24
05 135076	001 318	05 135926	001 240	05 138261	001 16	05 259135	001 314
05 135077	001 318	05 135927	001 244	05 138262	001 16	05 300004	001 51
05 135078	001 318	05 135928	001 243	05 138263	001 16	05 308428	001 310
05 135079	001 318	05 135938	001 38	05 138264	001 16	05 311517	001 340
05 135090	001 321	05 135939	001 242	05 138265	001 16	05 319835	001 310
05 135091	001 321	05 135942	001 215	05 138266	001 16	05 320430	001 313
05 135092	001 321	05 135949	001 96	05 138268	001 16	05 320540	001 24
05 135093	001 321	05 135961	001 64	05 138269	001 16	05 323780	001 293
05 135094	001 321	05 135973	001 53	05 138270	001 16	05 323781	001 293
05 135095	001 321	05 136000	001 340	05 140310	001 255	05 324901	001 327
05 135096	001 321	05 136001	001 341	05 150101	001 259	05 326310	001 313
05 135097	001 321	05 136002	001 341	05 150102	001 260	05 328448	001 310
05 135098	001 321	05 136011	001 373	05 150103	001 260	05 332600	001 310
05 135099	001 321	05 136026	001 245	05 150104	001 261	05 332606	001 313
05 135120	001 313	05 136039	001 30	05 150105	001 261	05 332607	001 311
05 135121	001 313	05 136042	001 246	05 150106	001 262	05 332609	001 311
05 135140	001 306	05 136043	001 377	05 150110	001 262	05 332610	001 311
05 135141	001 306	05 136070	001 45	05 150111	001 263	05 340245	001 324
05 135142	001 306	05 136071	001 280	05 150112	001 263	05 340330	001 12
05 135143	001 306	05 136072	001 230	05 150113	001 264	05 344511	001 343
05 135200	001 310	05 136073	001 397	05 150114	001 264	05 344512	001 343
05 135201	001 310	05 136074	001 154	05 150115	001 265	05 344513	001 343
05 135202	001 310	05 136075	001 219	05 150116	001 265	05 344514	001 343
05 135204	001 310	05 136076	001 410	05 150120	001 266	05 344900	001 313
05 135205	001 310	05 136301	001 321	05 150121	001 266	05 345018	001 311
05 135220	001 311	05 136302	001 321	05 150122	001 267	05 345019	001 313
05 135221	001 311	05 136303	001 321	05 150123	001 267	05 345026	001 311
05 135222	001 311	05 136304	001 321	05 150124	001 268	05 345028	001 311
05 135224	001 331	05 136305	001 293	05 150130	001 258	05 345032	001 311
05 135225	001 331	05 136306	001 293	05 150140	001 268	05 345035	001 311
05 135230	001 313	05 136307	001 293	05 150150	001 269	05 345047	001 310
05 135231	001 313	05 136308	001 302	05 150151	001 270	05 345056	001 311
05 135232	001 313	05 136309	001 302	05 150152	001 271	05 345281	001 35
05 135233	001 313	05 136310	001 302	05 150180	001 272	05 345282	001 35
05 135234	001 313	05 136311	001 310	05 150181	001 272	05 345284	001 34
05 135235	001 313	05 136312	001 310	05 150182	001 272	05 345285	001 34
05 135264	001 316	05 136313	001 310	05 150183	001 273	05 345290	001 33
05 135265	001 316	05 136314	001 310	05 150184	001 273	05 345350	001 311
05 135266	001 316	05 136315	001 310	05 160785	001 97	05 345351	001 311
05 135267	001 316	05 136316	001 310	05 160821	001 314	05 345352	001 311
05 135268	001 322	05 136385	001 351	05 160830	001 310	05 346281	001 287
05 135269	001 322	05 136390	001 365	05 160885	001 321	05 346286	001 293
05 135270	001 294	05 136391	001 366	05 160895	001 294	05 346288	001 321
05 135271	001 294	05 136392	001 353	05 160896	001 292	05 346293	001 163
05 135272	001 294	05 136393	001 368	05 160899	001 292	05 347100	001 339
05 135273	001 294	05 136400	001 161	05 160901	001 294	05 347106	001 22
05 135276	001 294	05 136413	001 189	05 160908	001 294	05 347153	001 352
05 135277	001 294	05 136414	001 29	05 160917	001 313	05 347735	002 24
05 135280	001 295	05 136420	001 111	05 160924	001 339	05 347736	002 24
05 135281	001 295	05 136421	001 135	05 160956	001 313	05 347743	001 14
05 135284	001 295	05 136422	001 162	05 160976	001 339	05 347777	001 64
05 135285	001 295	05 136424	001 46	05 160977	001 339	05 347778	001 25
05 135311	001 27	05 136425	001 46	05 160979	001 339	05 350430	001 321
05 135530	001 293	05 136426	001 47	05 160981	001 339	05 350451	001 379
05 135531	001 293	05 136700	001 30	05 160983	001 291	05 380033	001 321
05 135532	001 293	05 138006	001 340	05 200496	001 311	05 380045	001 321
05 135810	001 359	05 138070	001 15	05 200995	001 166	05 380046	001 321
05 135870	001 241	05 138250	001 26	05 203913	001 293	05 380047	001 321

No. Ordine	Pagina	No. Ordine	Pagina	No. Ordine	Pagina	No. Ordine	Pagina
05 380048 001	321	05 380127 001	322	05 380200 001	293	05 670447 001	281
05 380049 001	321	05 380128 001	322	05 380201 001	293	05 670448 001	281
05 380050 001	321	05 380129 001	322	05 380202 001	293		
05 380124 001	322	05 380130 001	322	05 480172 001	287		
05 380125 001	322	05 380131 001	322	05 480222 001	298		
05 380126 001	322	05 380161 001	291	05 670446 001	281		

Indice secondo il numero articolo

No. Articolo	Pagina	No. Articolo	Pagina	No. Articolo	Pagina
68	255	334 SK/6	22	454/7 HF Set 1	43
80	254	334/355 SK/6	23	454/7 HF Set 2	43
80 RA	251	335	11	454/10 HF Set Imperial 1	44
81	255	335 SB	12	454/10 HF Set Imperial 2	44
82	255	335/350/355/3	24	467 TORX® HF	40
83	255	335/350/355/4	24	467/7 TORX® HF Set 1	45
84	255	335/350/355/6	23	467/7 TORX® HF Set 2	45
85	255	335/350/367/7	24	495	41
86	255	335 Stubby	19	712	254
87	255	338	18	780 A	343
88/1	253	338/2	26	780 B	343
91	254	350 PH	13	780 C	343
95 Vario	254	350 SB	13	781 A	342
160 i VDE	58	350 SK	13	781 B	342
160 i VDE SB	58	350 PH Stubby	20	781 C	342
160 i/162 i/167 i/9	65	352	15	781/5 Set 1	342
160 i/165 i/7 Rack	63	354	14	784 A/1	343
160 i/168 i/6 Rack	64	355 PZ	14	784 B	343
160 i/6 Rack	63	355 SB	14	784 C	343
160 i/7 Rack	63	355 SK	13	800 S	233
160 iS VDE	58	355 Stubby	20	800/1 BDC	314
160 iS/7	64	367 TORX®	16	800/1 BTZ	315
160 iSS	58	367 TORX® SB	16	800/1 TZ	315
160 iSS/7	64	367/6 TORX®	25	800/1 Z	315
162 i VDE PH	59	367 TORX® BO	16	800/2 Z	316
162 i VDE PH SB	59	367/6 TORX® BO	26	800/4 Z	316
162 iS PH VDE	59	367 TORX® HF	15	800/9 C	316
162 iS PH/S VDE	60	367/4 TORX® HF	25	809/1 ESD Stubby	55
162 iSS PH VDE	59	367/6 TORX® HF	25	810/1 Vario	250
162 i PH/S VDE	60	367/7 TORX® HF	24	811/1 ESD Stubby	55
162 i PH/S VDE SB	60	367 TORX® Stubby	20	811/1 Stubby	250
165 i PZ VDE	59	367 TORX PLUS®	17	812/1 Vario	250
165 i PZ VDE SB	59	368	17	813	250
165 iS PZ VDE	60	368 SB	17	813 R	249
165 i PZ/S VDE	60	368 Stubby	20	813 R ESD	52
165 i PZ/S VDE SB	60	391	18	816 R	249
165 iS PZ/S VDE	61	391/3	27	816 R SB	249
165 iS PZ/S VDE # 1 + 2	65	392	249	816 R ESD	52
165 iSS PZ/S VDE	61	393 S	249	816 RA	251
167 i TORX® VDE	61	395	18	817 R	248
167 i/6 TORX® VDE	64	395 HO	19	817 R SB	248
168 i VDE	61	395 HO/3	26	817 VDE	78
168 i VDE SB	61	395 HO/7 SM	26	826 T Kraftform Turbo	215
190 i VDE	62	400 Hex	394	827 T Kraftform Turbo	79
247	62	400 i Hex	91	830	254
247 SB	62	400 TX	394	837 i RA	69
300 Hex	393	410 i VDE B	86	838 RA S	247
300 IP	394	411 A RA	42	838 RA-R M	247
300 TX	393	416 R	41	840 S	233
334	12	416 RA	42	840/1 BTZ	318
334 SB	12	454	39	840/1 IMP DC DIY	317
334/6	23	454 Imperial	40	840/1 IMP DC SB	317
334/355/6 Rack	23	454 HF	40	840/1 Z	318
334/368/6	25	454 Imperial HF	40	840/1 Z SB	319
334 SK	12	454/5 HF SHK Set 1	45	840/2 Z	322

No. Articolo	Pagina	No. Articolo	Pagina	No. Articolo	Pagina
840/4 IMP DC DIY	319	851/4 TZ SB	292	867/1 TORX® DIY	307
840/4 IMP DC SB	320	851/4 Z	292	867/1 TORX® DIY 100	307
840/4 Z	321	851/4 Z SB	293	867/1 TORX® HF	305
840/4 Z SB	321	851/9 C	294	867/1 TORX® SB	306
840/9 C	322	851/11	294	867/1 TZ TORX®	306
840/1 Z BO	322	851/12	294	867/1 Z TORX® W	307
840/4 Z BO	323	851/16	294	867/1 ZA TORX®	308
842/1 Z	319	851/21 J	295	867/2 Z TORX®	311
842/4	322	851/4 PH/S	302	867/4 IMP DC TORX® DIY	308
843	368	853/1 TZ ACR®	288	867/4 IMP DC TORX® SB	308
844	368	853/4 ACR®	293	867/4 Z TORX®	310
844/7	369	853/4 ACR® Harpoon	294	867/4 Z TORX® SB	310
845	369	853/4 ACR® SL	293	867/4 TORX® HF	309
845/8	369	855 S	232	867/4 TORX® KK	309
846 HSS	369	855/1 BDC	296	867/9 C TORX®	311
846/8	370	855/1 BDC SB	297	867/12 TORX®	311
847 HSS	370	855/1 BTH	297	867/15 TORX®	311
847/7 HSS	370	855/1 BTZ	297	867/1 Z TORX® BO	311
848 HSS	371	855/1 IMP DC DIY	295	867/1 Z TORX® BO SB	312
848/851/867/19	371	855/1 IMP DC SB	295	867/4 Z TORX® BO	312
849 HSS	371	855/1 RZ	298	867/4 Z TORX® BO SB	313
849/855/867/18	372	855/1 TH	298	867/4 IP TORX PLUS®	313
851 S	232	855/1 TH SB	298	867/4 IPR TORX PLUS®	314
851/1 A	286	855/1 TiN	298	867/9 C IP TORX PLUS®	313
851/1 BDC	285	855/1 TZ	298	868 S	233
851/1 BDC SB	285	855/1 Z	298	868/1 IMP DC DIY	324
851/1 BTH	285	855/1 Z DIY	299	868/1 IMP DC SB	324
851/1 BTZ	286	855/1 Z DIY 100	299	868/1 V	324
851/1 IMP DC DIY	284	855/1 Z SB	299	868/1 Z	325
851/1 IMP DC SB	284	855/2 Z	302	868/1 Z SB	325
851/1 J	289	855/4 BDC	300	868/4	326
851/1 RDC	286	855/4 BTH	300	868/4 SB	326
851/1 RH	287	855/4 BTZ	301	868/4 BTZ	326
851/1 RZ	287	855/4 IMP DC DIY	299	868/4 IMP DC DIY	325
851/1 RZ SB	287	855/4 IMP DC SB	300	868/4 IMP DC SB	326
851/1 TH	287	855/4 TH	301	868/4 V	327
851/1 TiN	287	855/4 TZ	301	869/4	329
851/1 TZ	288	855/4 TZ SB	301	869/4 M	330
851/1 TZ SB	288	855/4 Z	302	869/4 M SB	330
851/1 Z	288	855/4 Z SB	302	869/4 M SB Set A	331
851/1 Z DIY	288	855/11	302	869/9	331
851/1 Z DIY 100	289	855/12	302	870/1	340
851/1 Z SB	288	855/4 PZ/S	303	870/2	341
851/2 Z	294	857/1 Z	329	870/4	341
851/4 A	291	857/4 Z	329	870/4 A	340
851/4 BDC	290	860/1 XZN	328	870/4 SB	341
851/4 BTH	291	867 S TORX®	232	870/4/7 Set A SB	341
851/4 BTZ	291	867/1 IMP DC TORX® DIY	303	870/7	341
851/4 IMP DC DIY	289	867/1 IMP DC TORX® SB	303	870/14	341
851/4 IMP DC SB	290	867/1 IP TORX PLUS®	313	871/1 TORQ-SET® Mplus 25 mm	327
851/4 J	293	867/1 IPR TORX PLUS®	314	871/1 TORQ-SET® Mplus 32 mm	327
851/4 R	292	867/1 TORX®	306	871/2 TORQ-SET® Mplus	328
851/4 RH	291	867/1 TORX® BDC	305	871/4 TORQ-SET® Mplus	328
851/4 TH	292	867/1 TORX® BDC SB	305	871/1 DC TORQ-SET® Mplus	327
851/4 TZ	292	867/1 TORX® BTZ	305	871/4 DC TORQ-SET® Mplus	327

Indice secondo il numero articolo

No. Articolo	Pagina	No. Articolo	Pagina	No. Articolo	Pagina
872/9	328	950 PKS	205	1013 Kraftform Micro	35
875/1 TRI-WING® 25 mm	328	950 SPKL HF Multicolour	202	1013 Kraftform Micro ESD	51
875/4 TRI-WING®	328	950 SPKL Multicolour	203	1060 i VDE	84
879/4	331	950 SPKL Multicolour Imperial	203	1060 i/1062 i/6 VDE	85
881/4/1 SB	340	950 SPKS Multicolour	203	1060 i/1065 i/6 VDE	85
887/4 RR	336	950 SPKS Multicolour Imperial	203	1062 i PH VDE	85
887/4 RR SB	336	950/7 Hex-Plus 1	198	1065 i PZ VDE	85
888/4/1 K	336	950/7 Hex-Plus Magnet 1	198	1267 A TORX®	28
889/4 R	336	950/7 Hex-Plus Multicolour Magnet 1	196	1267 B TORX®	28
889/4/1	336	950/9 Hex-Plus 1	196	1267 A TORX PLUS®	28
889/4/1 F	337	950/9 Hex-Plus 1 SB	196	1267 B TORX PLUS®	28
889/4/1 K	336	950/9 Hex-Plus 2	196	1427	29
889/4/1 K SB	336	950/9 Hex-Plus 3	197	1428	29
890/4/1	338	950/9 Hex-Plus 4	197	1429	35
893/4/1 K	338	950/9 Hex-Plus 5	197	1430 ESD	380
893/4/1 K SB	338	950/9 Hex-Plus 6	197	1440/1442	30
894/4/1	337	950/9 Hex-Plus 6 SB	197	1441	30
894/4/1 K	337	950/9 Hex-Plus 7	197	1460 ESD	385, 389
895/4/1	337	950/9 Hex-Plus 8	198	1529 ESD	49
895/4/1 K	337	950/9 Hex-Plus Imperial 1	200	1550 PH ESD Micro	47
895/4/1 K SB	337	950/9 Hex-Plus Imperial 1 SB	200	1550/6 ESD Micro	51
896/4/1 SB	340	950/9 Hex-Plus Multicolour 1	193	1550 PH S ESD Micro	48
897/4 IMP R	334	950/9 Hex-Plus Multicolour 1 SB	194	1555 ESD PZ Micro	48
897/4 Impaktor	334	950/9 Hex-Plus Multicolour 2	194	1567 ESD TORX® Micro	48
897/4 Impaktor R	334	950/9 Hex-Plus Multicolour 3	194	1567 ESD TORX® HF Micro	48
897/4 R	335	950/9 Hex-Plus Multicolour HF 1	193	1567 ESD TORX® BO Micro	48
897/4 R SB	335	950/9 Hex-Plus Multicolour Imperial 1	195	1567 ESD TORX PLUS® IPR Micro	48
898/4	338	950/9 Hex-Plus Multicolour Imperial 2	195	1569 ESD Micro	49
898/9	338	950/9 Hex-Plus Multicolour Imperial 3	195	1572 ESD Micro	49
898/21	338	950/9 L Hex-Plus HF 1	196	1573 ESD Micro	49
899/3/1	339	950/13 Hex-Plus Imperial 1	199	1578 A ESD Micro	47
899/4/1	339	950/13 Hex-Plus Imperial 1 SB	199	1578 A/6 ESD Micro	51
899/4/1 SB	339	967 TORX®	211	2035 Micro	32
899/4/1 S	339	967 L TORX® HF	211	2035/6 A Micro	38
899/14/1 SB	339	967 PKL TORX®	211	2035/6 B Micro	38
917 SPH	9	967 PKXL TORX®	210	2050 Micro	33
917 SPH SB	9	967 SL TORX® HF	209	2050/6 Micro	38
917 SPHS	9	967 SPKXL TORX® Multicolour	209	2052 Micro	34
918 SPZ	9	967 SXL HF TORX® Multicolour	209	2052/6 Micro	39
918 SPZ SB	9	967 SXL TORX® Multicolour	210	2054 Micro	34
921	232	967 XL HF TORX®	210	2055 Micro	32
932 A	8	967 XL TORX®	211	2067 TORX® Micro	33
932 A SB	8	967/9 TX 1	208	2067 TORX® Micro HF	33
932 AS	8	967/9 TX 1 SB	208	2067 TORX® BO Micro	33
932/6	10	967/9 TX HF 1	207	2067/6 TORX® BO Micro	39
932 S/6	10	967/9 TX Multicolour HF 1	207	2067 TORX PLUS® IPR Micro	33
932/918/6	10	967/9 TX XL 1	208	2069 Micro	35
950	205	967/9 TX XL HF 1	207	2069/6 Micro	39
950 BM	206	967/9 TX XL Multicolour 1	207	2072 Micro	34
950 L	205	967/9 TX XL Multicolour HF 1	207	2090	426
950 L HF	205	967 SPKL TORX® BO Multicolour	210	2090/17	426
950 PKL	204	967/9 TORX® BO Multicolour 1	208	3160 i VDE	56
950 PKL BM	204	967/9 TORX® BO Multicolour 1 SB	208	3160 i/7 Rack	57
950 PKL Imperial	204	977 TORX®	9	3162 i VDE	56
950 PKLS	204	977/6 TORX®	11	3165 i VDE	56

No. Articolo	Pagina	No. Articolo	Pagina	No. Articolo	Pagina
3165 i/6 Rack	57	6001 Joker Switch 11 Set 1	180	7774/3	422
3167 i VDE TORX®	57	6002 Joker Double	181	7775	422
3167 i/7 Rack	57	6003 Joker	181, 182	7776	422
3334	6	6003 Joker 4 Set 1	185	7779/1	423
3334/6	7	6003 Joker 4 Imperial Set 1	186	7779/2	423
3334/3350/3355/6	8	6003 Joker 5 Set 1	183	7780	415
3334/3355/6	7	6003 Joker 5 Imperial Set 1	185	7781	417
3335	6	6003 Joker 8 Imperial Set 1	183	7782 C	419
3350 PH	6	6003 Joker Pedal	182	7782 E	419
3355 PZ	7	6003 Joker 11 Set 1	183	7783 C	420
3367	7	6003 Joker 15 Set 1	183	7783 E	421
3368	7	6003 Joker 22 Set 1	182	7786	423
3800/4	315	6004 Joker L	188	7790/1	424
3816 R	248	6004 Joker M	187	7790/2	424
3817 VDE Stainless	66	6004 Joker S	187	7880 Joker L	414
3840/1 TS	317	6004 Joker XL	188	7880 Joker XL	413
3840/4	320	6004 Joker XS	187	7880 Joker XXL	413
3851/1 TS PH	284	6004 Joker XXL	188	8000 A	98
3851/1 TS PH SB	285	6004 Joker 4 Set 1	188	8000 A SB	98
3851/4 PH	290	6004 Joker VDE L	91	8000 B	115
3855/1 TS PZ	296	6004 Joker VDE M	91	8000 B SB	116
3855/1 TS PZ SB	296	6004 Joker VDE S	91	8000 C	138
3855/4 PZ	300	6004 Joker VDE XS	90	8000 C SB	138
3867/1 TS TORX®	304	6004 Joker VDE 4 Set 1	90	8000 E	161
3867/1 TS TORX® SB	304	6005 Joker 4 Set 1	189	8001 A SB	172
3867/4 TORX® BO	312	6005 Joker Double	189	8002 C KOLOSS All Inclusive Set	160
3868/4	326	7400	376, 381, 382, 383, 386, 387, 388	8002 C KOLOSS Set	160
3869/4	329			8003 A	100
3888/4/1 K	335			8003 B	119
3888/4/1 K SB	335	7400 ESD	380, 383, 384, 389,390	8003 C	141
3950 PKL	202			8004 A	101
3950 PKL Imperial	202	7400 VDE	77	8004 B	121
3950 SPKL Multicolour	201	7440/41	378	8004 C	142
3950 SPKL Multicolour HF	201	7440/41/42	379	8005	172
3950 SPKL Multicolour Imperial	202	7443/12	378	8006 C	139
3950/9 Hex-Plus Imperial Stainless 1	193	7443/61/9	379	8006 SC 1	139
3950/9 Hex-Plus Multicolour HF		7445/46/47	379	8007 B VDE	87
Stainless 1	192	7510	391	8008 A	173
3950/9 Hex-Plus Multicolour Imperial		7510/14	391	8009 Zyklop Pocket Set 1	156
Stainless 1	195	7515	392	8009 Zyklop Pocket Set 2	157
3950/9 Hex-Plus Multicolour Stainless 1	192	7515/7	393	8009 Zyklop Pocket Set 3	159
3950/9 Hex-Plus Stainless 1	192	7515/16	392	8009 Zyklop Pocket Set 4	159
3950/9 Hex-Plus Stainless 1 SB	193	7761	425	8009 Zyklop Pocket Imperial Set 1	156
3967 SXL HF TORX® Multicolour	209	7762	425	8009 Zyklop Pocket Imperial Set 2	158
3967/9 TX SXL Multicolour HF Stainless 1	207	7763	425	8010 B	117
6000 Joker	176	7770	414	8100 SA All-In	94
6000 Joker 4 Imperial Set 1	179	7771	416	8100 SA 2	96
6000 Joker 4 Set 1	178	7772 A	418	8100 SA 4	97
6000 Joker 8 Imperial Set 1	178	7772 B	418	8100 SA 6	95
6000 Joker 11 Set 1	178	7772 C	418	8100 SA 7	99
6000/6002 Joker 6 Set 1	178	7773 A	419	8100 SA 8	100
6001 Joker Switch	179	7773 B	420	8100 SA 9	95
6001 Joker Switch 4 Set 1	180	7773 C	420	8100 SA 10	99
6001 Joker Switch 4 Imperial Set 1	180	7774/1	421	8100 SA 11	101
6001 Joker Switch 8 Imperial Set 1	180	7774/2	421	8100 SA 12 HF	101

Indice secondo il numero articolo

No. Articolo	Pagina	No. Articolo	Pagina	No. Articolo	Pagina
8100 SA/SC 2	97	8789 B	134	9602	162
8100 SB All-in	112	8789 C	155	9604	46
8100 SB HF 1	121	8790 B Impaktor	122	9605	46
8100 SB VDE 1	86	8790 B VDE	88	9606	47
8100 SB 2	114	8790 C HF 1	147	9607	123
8100 SB 4	114	8790 C Impaktor	142	9608	124
8100 SB 6	113	8790 C Impaktor Deep	144	9610	189
8100 SB 7	118	8790 C Impaktor Deep Set 1	144	9611	29
8100 SB 8	120	8790 C Wheel Impaktor	147	9630	177
8100 SB 9	113	8790 FA	173	9631	177
8100 SB 10	119	8790 HMA	102	9632	177
8100 SB 11	121	8790 HMA Deep	105	9640	186
8100 SB 12	116	8790 HMA HF	102	9641	186
8100 SB 13	117	8790 HMB	122	9642	186
8100 SC 2	137	8790 HMB Deep	126	9650	20
8100 SC 4	138	8790 HMB HF	123	9700	258
8100 SC 6	136	8790 HMC	145	9710	259
8100 SC 7	140	8790 HMC Deep	148	9711	260
8100 SC 8	141	8790 HMC Deep Open	149	9712	260
8100 SC 9	137	8790 HMC HF	145	9713	261
8100 SC 10	141	8794 A	111	9714	261
8100 SC 11	142	8794 B	134	9715	262
8700 A FL	109	8794 C	155	9720	262
8740 A	108	8794 LA	110	9721	263
8740 A HF	108	8794 LB	134	9722	263
8740 A HF 1	109	8794 LB VDE	89	9723	264
8740 B	130	8794 LC	154	9724	264
8740 B HF	130	8794 SA	110	9725	265
8740 B HF 1	131	8794 SB	134	9726	265
8740 B HF Imperial 1	132	8794 SB VDE	89	9730	266
8740 B VDE HF	88	8794 SC	155	9731	266
8740 C HF	152	8795 A	110	9732	267
8740 C HF 1	153	8795 B	134	9733	267
8740 C HF 2	153	8795 C	155	9734	268
8751 A	109	8796 LA	109	9740	268
8755 A	109	8796 LB	133	9750	269
8760 B VDE XZN	88	8796 LC	154	9751	270
8767 A	106	8796 SA	110	9752	271
8767 A HF	106	8796 SB	133	9780	272
8767 A HF 1	107	8796 SC	154	9781	272
8767 B	128	8797 C	140	9782	272
8767 B HF	128	9100	246	9783	273
8767 B HF 1	129	9108/2	30	9784	273
8767 B VDE HF	88	9200	340	Belt A 0/8	111
8767 C HF	150	9500	29	Belt A 0/9	111
8767 C HF 1	151	9506 SB	323	Belt A 1	103
8767 C HF 2	151	9507 SB	323	Belt A 2	108
8767 C HF 3	152	9514 ESD	55	Belt A 3	107
8780 C	161	9523	30	Belt A 4	103
8781 C	161	9524	377	Belt A Deep 1	105
8782 C	161	9529 C SB	154	Belt A Imperial 1	104
8784 A1	111	9530	410	Belt B 0/8	135
8784 B1	134	9532	246	Belt B 0/9	135
8784 C2	155	9600	111	Belt B 1	124
8789 A	110	9601	135	Belt B 2	131

No. Articolo	Pagina	No. Articolo	Pagina	No. Articolo	Pagina
Belt B 3	129	Bit-Check 6 V Universal 1	362	Bit-Check 30 Metal 1 SB	367
Belt B 4	125	Bit-Check 6 Wood TX HF 1	366	Bit-Check 30 Stainless 1	349
Belt B Deep 1	127	Bit-Check 6 Wood TX HF 1 SB	366	Bit-Check 30 TX Universal 1	356
Belt B Imperial 1	132	Bit-Check 7 Diamond 1	353	Bit-Check 30 TX Universal 1 SB	356
Belt B VDE 0/10	89	Bit-Check 7 Diamond 1 SB	354	Bit-Check 30 Universal 1	356
Belt B VDE 1	87	Bit-Check 7 Hex-Plus 1	360	Bit-Check 30 Wood 1	363
Belt C 0/ 6	161	Bit-Check 7 PZ Diamond 1	354	Bit-Check 30 Wood 2	364
Belt C 1	146	Bit-Check 7 PZ Universal 1	359	Bit-Check 30 Wood 2 SB	364
Belt C 2	153	Bit-Check 7 TX BO Universal 1	360	Bit-Check 30 Wood TX HF 1	363
Belt C 3	150	Bit-Check 7 TX Diamond 1	354	Bit-Check 30 Wood TX HF 1 SB	363
Belt C Deep 1	149	Bit-Check 7 TX Universal 1	360	Bit-Check 30 Zyklus Mini 1	163
Belt C Impaktor 0/9	162	Bit-Check 7 TX Universal 1 SB	360	Bit-Check 30 Zyklus Mini 2	163
Belt C Impaktor 1	143	Bit-Check 7 Universal 1	359	Bit-Safe 43 Universal 1	355
Bicycle Big Pack 1	28	Bit-Check 7 Universal 1 SB	359	Bit-Safe 61 BiTorsion 1	350
Bicycle Set 1	168	Bit-Check 7 Universal 4	359	Bit-Safe 61 Universal 1	355
Bicycle Set 2	225	Bit-Check 10 BiTorsion 1	352	Click-Torque A 5	398
Bicycle Set 3	169	Bit-Check 10 BiTorsion 3 SB	352	Click-Torque A 6	398
Bicycle Set 3 A	170	Bit-Check 10 Drywall 1	373	Click-Torque A 6 Set 1	399
Bicycle Set 4	200	Bit-Check 10 Impaktor 1	346	Click-Torque B 1	401
Bicycle Set 5	239	Bit-Check 10 Impaktor 1 SB	347	Click-Torque B 2	401
Bicycle Set 6	46	Bit-Check 10 Impaktor 2	347	Click-Torque C 1	402
Bicycle Set 7	115	Bit-Check 10 Impaktor 3	347	Click-Torque C 2	402
Bicycle Set 8	133	Bit-Check 10 Impaktor 4	347	Click-Torque C 2 Push R/L	406
Bicycle Set 9	171	Bit-Check 10 PZ BiTorsion 2	352	Click-Torque C 3	403
Bicycle Set 10	184	Bit-Check 10 PZ Impaktor 1	347	Click-Torque C 3 Push R/L	406
Bicycle Set 11	239	Bit-Check 10 Stainless 1	349	Click-Torque C 3 Set 1	404
Bicycle Set 12	184	Bit-Check 10 Stainless 1 SB	349	Click-Torque C 3 Set 2	404
Bicycle Set 13	31	Bit-Check 10 TX Impaktor 1	347	Click-Torque C 4	405
Bicycle Set 15	31	Bit-Check 10 TX Universal 1	358	Click-Torque C 5	405
Bicycle Set Torque 1	400	Bit-Check 10 TX Universal 2	358	Click-Torque E 1	405
Bit-Box 15 Impaktor PH	284	Bit-Check 10 Universal 1	357	Click-Torque E 1 Push R/L	407
Bit-Box 15 Impaktor PZ	295	Bit-Check 10 Universal 2	357	Click-Torque X 1	407
Bit-Box 15 Impaktor TX	303	Bit-Check 10 Universal 3	357	Click-Torque X 2	407
Bit-Box 20 BTH PZ	297	Bit-Check 10 Universal 3 SB	357	Click-Torque X 3	408
Bit-Box 20 BTZ PH	286	Bit-Check 10 Universal 4	358	Click-Torque X 4	408
Bit-Box 20 BTZ PZ	297	Bit-Check 10 Universal 5 SB	358	Click-Torque X 5	408
Bit-Box 20 PH	289	Bit-Check 10 Zyklus Mini 1	167	Click-Torque X 6	409
Bit-Box 20 PZ	299	Bit-Check 10 Zyklus Mini BiTorsion 1	167	Click-Torque X 7	409
Bit-Box 20 TX	307	Bit-Check 12 BiTorsion 1	351	Click-Torque XP 1	411
Bit-Box 20 TX HF	306	Bit-Check 12 BiTorsion 1 SB	351	Click-Torque XP 2	411
Bit-Box 20 V Robertson	324	Bit-Check 12 Diamond 1	353	Click-Torque XP 3	412
Bit-Check 6 Impaktor 1	348	Bit-Check 12 Diamond 1 SB	353	Click-Torque XP 4	412
Bit-Check 6 Impaktor 1 SB	348	Bit-Check 12 Metal 1	368	K 50	281
Bit-Check 6 PH Impaktor 1	348	Bit-Check 12 Metal 1 SB	368	K 70	281
Bit-Check 6 PZ Impaktor 1	348	Bit-Check 12 Wood 1	365	K 120	281
Bit-Check 6 PZ Universal 1	362	Bit-Check 12 Wood 1 SB	365	Kraftform 2go 100	63
Bit-Check 6 SHK 1 SB	373	Bit-Check 12 Wood 2	365	Kraftform 2go 300	22
Bit-Check 6 Stainless 1	349	Bit-Check 12 Wood 2 SB	366	Kraftform Big Pack 100 VDE	62
Bit-Check 6 TX Impaktor 1	348	Bit-Check 12 Wood TX HF 1	364	Kraftform Big Pack 300	21
Bit-Check 6 TX Universal 1	362	Bit-Check 12 Wood TX HF 1 SB	365	Kraftform Big Pack 900	10
Bit-Check 6 TX Universal 1 SB	362	Bit-Check 30 BiTorsion 1	351	Kraftform Kompakt 10	215
Bit-Check 6 Universal 1	361	Bit-Check 30 Diamond 1	353	Kraftform Kompakt 12	215
Bit-Check 6 Universal 1 SB	361	Bit-Check 30 Impaktor 1	346	Kraftform Kompakt 20	217
Bit-Check 6 Universal 2	361	Bit-Check 30 Impaktor 2	346	Kraftform Kompakt 20 Tool Finder 1	216
Bit-Check 6 Universal 2 SB	361	Bit-Check 30 Metal 1	367	Kraftform Kompakt 20 Tool Finder 2	217

Indice secondo il numero articolo

No. Articolo	Pagina	No. Articolo	Pagina	No. Articolo	Pagina
Kraftform Kompakt 25	218	Kraftform Kompakt Pistol RA 4	252	Kraftform Kompakt VDE 62 i PH/S Take it easy	81
Kraftform Kompakt 26	218	Kraftform Kompakt SH 1	244	Kraftform Kompakt VDE 62 iS PH/S	
Kraftform Kompakt 27 Set 1	219	Kraftform Kompakt SH 2	245	Take it easy	81
Kraftform Kompakt 27 Set 2	220	Kraftform Kompakt Stubby 1	238	Kraftform Kompakt VDE 64 i Take it easy	83
Kraftform Kompakt 27 Imperial Set 1	220	Kraftform Kompakt Stubby ESD 1	54	Kraftform Kompakt VDE 64 i Take it easy SB	83
Kraftform Kompakt 27 XL SHK 1	219	Kraftform Kompakt Stubby Magazin 1	237	Kraftform Kompakt VDE 65 i Take it easy	80
Kraftform Kompakt 27 XL Universal 1	218	Kraftform Kompakt Stubby Magazin 2	237	Kraftform Kompakt VDE 65 iS Take it easy	81
Kraftform Kompakt 27 XL Universal Imperial Set 1	219	Kraftform Kompakt Stubby Magazin 3	237	Kraftform Kompakt VDE 65 iS Take it easy SB	81
Kraftform Kompakt 27 RA 1 SB	253	Kraftform Kompakt Stubby Magazin 4	237	Kraftform Kompakt VDE 65 i PZ/S Take it easy	81
Kraftform Kompakt 27 RA 2 SB	253	Kraftform Kompakt Stubby Magazin 5	237	Kraftform Kompakt VDE 65 iS PZ/S	
Kraftform Kompakt 28	221	Kraftform Kompakt Stubby Magazin RA 1	236	Take it easy	82
Kraftform Kompakt 28 SB	220	Kraftform Kompakt Stubby Magazin RA 2	236	Kraftform Kompakt VDE 65 iS PZ/S	
Kraftform Kompakt 28 Imperial 1	220	Kraftform Kompakt Stubby Magazin RA 4	236	Take it easy SB	82
Kraftform Kompakt 40	221	Kraftform Kompakt Turbo 1	214	Kraftform Kompakt VDE 67 i TORX®	
Kraftform Kompakt 41	221	Kraftform Kompakt Turbo Imperial 1	214	Take it easy	82
Kraftform Kompakt 60	223	Kraftform Kompakt Turbo i 1 Tool Finder	78	Kraftform Kompakt VDE 67 i TORX®	
Kraftform Kompakt 60 ESD	52	Kraftform Kompakt Turbo i Imperial 1		Take it easy SB	82
Kraftform Kompakt 60 Imperial	224	Tool Finder	79	Kraftform Kompakt VDE 67 iS Take it easy	83
Kraftform Kompakt 60 KK	224	Kraftform Kompakt Vario RA	252	Kraftform Kompakt VDE 68 i Take it easy	83
Kraftform Kompakt 60 RA	251	Kraftform Kompakt VDE 7 extra slim 1		Kraftform Kompakt VDE 68 iS Take it easy	83
Kraftform Kompakt 60 RA Imperial	251	Tool Finder	76	Kraftform Kompakt VDE 3060 i	
Kraftform Kompakt 60 Stainless	222	Kraftform Kompakt VDE 7 Imperial 1		Take it easy SB	67
Kraftform Kompakt 60 Stainless Imperial	223	Tool Finder	77	Kraftform Kompakt VDE 3060 iS	
Kraftform Kompakt 60 Torque	222	Kraftform Kompakt VDE 7 Universal 1		Take it easy SB	67
Kraftform Kompakt 62	225	Tool Finder	77	Kraftform Kompakt VDE 3062 iS	
Kraftform Kompakt 70 Universal	226	Kraftform Kompakt VDE 7 Universal 2		Take it easy SB	67
Kraftform Kompakt 71 Security	226	Tool Finder	77	Kraftform Kompakt VDE 3065 iS PZ	
Kraftform Kompakt 96 VK 6,3	84	Kraftform Kompakt VDE 15 Torque		Take it easy SB	68
Kraftform Kompakt 97 VK 8,1	84	1,2-3,0 Nm extra slim 1 Tool Finder	71	Kraftform Kompakt VDE 3065 iS PZ/S	
Kraftform Kompakt 98 DK	84	Kraftform Kompakt VDE 16 extra slim 1		Take it easy SB	68
Kraftform Kompakt 99 FL	84	Tool Finder	75	Kraftform Kompakt VDE 3067 i TORX®	
Kraftform Kompakt 100	227	Kraftform Kompakt VDE 16 Torque		Take it easy SB	69
Kraftform Kompakt 400	228	1,2-3,0 Nm extra slim 1 Tool Finder	71	Kraftform Kompakt VDE 3067 iS TORX®	
Kraftform Kompakt 400 RA Set 1	228	Kraftform Kompakt VDE 16 Universal 1		Take it easy SB	68
Kraftform Kompakt 400 RA Set 2	229	Tool Finder	76	Kraftform Kompakt VDE Big Pack 1	72
Kraftform Kompakt 400 RA Imperial Set 1	229	Kraftform Kompakt VDE 17 extra slim 1		Kraftform Kompakt VDE Stainless 8	
Kraftform Kompakt 400 RA Imperial Set 2	230	Tool Finder	74	extra slim 1 Tool Finder	66
Kraftform Kompakt 400 RA SHK Set 1	230	Kraftform Kompakt VDE 17 RA 1	70	Kraftform Kompakt VDE Stainless 17	
Kraftform Kompakt 838 RA S Set 1	234	Kraftform Kompakt VDE 17 RA Imperial 1	70	extra slim 1 Tool Finder	65
Kraftform Kompakt 838 RA S Imperial Set 1	234	Kraftform Kompakt VDE 17 Universal 1		Kraftform Kompakt W 1	240
Kraftform Kompakt 838 RA-R M Set 1	235	Tool Finder	75	Kraftform Kompakt W 2	241
Kraftform Kompakt 838 RA-R M Imperial Set 1	235	Kraftform Kompakt VDE 18 Imperial 1		Kraftform Kompakt W Imperial 1	241
Kraftform Kompakt 900	231	Tool Finder	73	Kraftform Kompakt Zyklop	98
Kraftform Kompakt 900 Imperial Set 1	231	Kraftform Kompakt VDE 18 Universal 1		Kraftform Kompakt Zyklop Mini 2	164
Kraftform Kompakt F 1	245	Tool Finder	73	Kraftform Kompakt Zyklop MS1	
Kraftform Kompakt H 1	242	Kraftform Kompakt VDE 18 Universal 2		Metal/Speed 1/4"	96
Kraftform Kompakt M 1	243	Tool Finder	74	Kraftform Micro Big Pack 1	36
Kraftform Kompakt Micro 11 Electronics 1	37	Kraftform Kompakt VDE 60 i Take it easy	79	Kraftform Micro ESD Big Pack 1	50
Kraftform Kompakt Micro 11 ESD 1	54	Kraftform Kompakt VDE 60 i Take it easy SB	79	Kraftform Micro 12 Electronics 1	37
Kraftform Kompakt Micro 11 Universal 1	38	Kraftform Kompakt VDE 60 iS Take it easy	80	Kraftform Micro 12 Universal 1	36
Kraftform Kompakt Micro 20 ESD 1	53	Kraftform Kompakt VDE 60 iS Take it easy SB	80	Kraftform XXL	21
Kraftform Kompakt Micro 21 ESD 1	53	Kraftform Kompakt VDE 62 i Take it easy	80	Kraftform XXL 2	22
Kraftform Kompakt Pistol RA	252	Kraftform Kompakt VDE 62 iS Take it easy	80	Kraftform XXL 3	22
		Kraftform Kompakt VDE 62 iS Take it easy SB	80	Listello magnetico A 4	104
				Listello magnetico A Deep 1	106

No. Articolo	Pagina	No. Articolo	Pagina	No. Articolo	Pagina
Listello magnetico A Imperial 1	104				
Listello magnetico B 4	125				
Listello magnetico B Deep 1	127				
Listello magnetico B Imperial 1	126				
Listello magnetico C 4	151				
Listello magnetico C Deep 1	149				
Listello magnetico C Impaktor 1	143				
Listello magnetico C Imperial 1	146				
M 1	103				
Rack Kraftform	29				
Rack Kraftform Micro	29				
Safe-Torque A 1	395				
Safe-Torque A 1 Set 1	396				
Safe-Torque A 1 Imperial Set 1	396				
Safe-Torque A 1 SHK Set 1	397				
Safe-Torque A 2	395				
Safe-Torque A 2 Set 1	397				
Stubby Set 1	27				
Stubby Set 2	27				
Stubby Set 3	27				
Stubby Set TX 1	27				
T 1	372				
Tool-Check 1 SB	166				
Tool-Check Automotive 1	166				
Tool-Check PLUS	165				
Tool-Check PLUS Imperial	165				
Wera 2go 1	276				
Wera 2go 2	276				
Wera 2go 2 XL	277				
Wera 2go 3	277				
Wera 2go 4	277				
Wera 2go 5	277				
Wera 2go 6	278				
Wera 2go 7	278				
Wera 2go E 1	279				
Wera 2go H 1	278				
Wera 2go SHK 1	280				
Wheel Impaktor C Set 1	148				
Zyklop Hybrid Set	139				



Wera Werkzeuge GmbH
Korzertter Straße 21-25
42349 Wuppertal



+49 / (0)202 / 40 45 - 0

E-Mail: info@wera.de



Wera Tools Ibérica, S.L.
Avda. Corts Catalanes 2, Local 5
08173 Sant Cugat del Vallès, Barcelona
 +34/93/72 97 - 240
E-Mail: ventas@weraspain.com



Wera Tools Finland Oy
Vanha Kaarelantie 33 A
01610 Vantaa
 +358 45 206 9556
E-Mail: ahokas@wera.de



Wera Outillages S.A.S.
13, rue Ampère
F - 67500 Haguenau
 +33 9 72 61 16 52
E-Mail: info@wera-outillages.fr



Wera Tools (UK) Ltd.
Railway View
Clay Cross
Chesterfield
S45 9FR
 +44 (0)1246 / 27 77 56
Fax: +44 (0)1246 / 27 33 35
E-Mail: queries@wera-tools.co.uk



Wera Tools Inc.
3325 Harvester Rd., Unit 16
Burlington, Ontario
Canada, L7N 3N2
 1-800-267-55 41



Wera Tools Inc.
3325 Harvester Rd., Unit 16
Burlington, Ontario
Canada, L7N 3N2
 1-800-267-55 41
E-Mail: info@weratools.com



NL - Noord
Frederik Koning
 +31 / 615 26 36 97
E-Mail: koning@wera.de



Wera Tools Inc.
3325 Harvester Rd., Unit 16
Burlington, Ontario
Canada, L7N 3N2
 1-800-267-55 41
E-Mail: info@weratools.com



Wera Tools Australia Pty Ltd
Australia
 +61-435 755 123
E-Mail: mike.sack@wera.de

NL - Zuid
Wouter Steijvers
 +31 / 652 85 01 62
E-Mail: steijvers@wera.de



Wera Tools Japan G.K
2F, Eden Bldg.,
1-10-8 Kamiikebukuro, Toshima-Ku,
Tokyo, 170-0012 Japan
東京都豊島区上池袋1-10-8
エデンビル2階
 +81-3-3915-2555
E-Mail メール: frank.yang@wera.de

NL - Midden
Martijn van Houdt
 +31 / 611 06 35 35
E-Mail: vanhoudt@wera.de

Demovan
Vincent van Gaalen
 +31 / 615 44 37 19
E-Mail: vangaalen@wera.de

Note generali

Ci riserviamo di apportare modifiche tecniche.

Ristampa – anche parziale – solo previa autorizzazione scritta della Wera Werkzeuge GmbH.

Edizione IT 1/2025

Marchi depositati:

ACR	Phillips Screw Company
ASSY	Adolf Würth GmbH & Co. KG
AW	Adolf Würth GmbH & Co. KG
HIOS	Totsu, Katsuyuki
Microstix	OSG System Products Co. Ltd.
Phillips Recess	Phillips Screw Company
Pozidriv	registered trademark for Phillips Screw Company in Canada, Mexico and in the USA; for Trifast plc in the UK
PZ	registered trademark for Phillips Screw Company in Canada, Mexico and in the USA
PZ1, PZ2, PZ3	registered trademark in the USA for Phillips Screw Company
PUK	Josef Haunstetter Sägenfabrik KG
Robertson	British Robertson S.L.U.
SDS plus	Robert Bosch GmbH
SIT	Adolf Würth GmbH & Co. KG
SPAX	Altenloh, Brinck & Co. GmbH & Co. KG
T-STAR plus	Altenloh, Brinck & Co. GmbH & Co. KG
TORQ-SET	Phillips Screw Company
TORX	Acument Intellectual Properties, LLC, Troy, Mich., US
TORX PLUS	Acument Intellectual Properties, LLC, Troy, Mich., US
TRI-WING	Phillips Screw Company
BESSEY®	BESSEY Tool GmbH & Co. KG
“KIRSCHEN”®	Wilh. Schmitt & Comp. GmbH & Co. KG
KNIPEX®	KNIPEX-Werk C. Gustav Putsch KG
COBRA®	KNIPEX-Werk C. Gustav Putsch KG
Lyra®	Johann Froescheis Lyra-Bleistift-Fabrik GmbH & Co. KG
PFERD	August Rüggeberg GmbH & Co. KG
PICARD®	Picard GmbH
RENNSTEIG	Rennsteig Werkzeuge GmbH
Stabila®	STABILA Messgeräte Gustav Ullrich GmbH

Ci riserviamo il diritto di modificare, in qualsiasi momento e senza preavviso, tutti i dati riportati in questo catalogo relativi alle caratteristiche, ai tipi e ai modelli dei prodotti. Decliniamo ogni responsabilità per eventuali inesattezze ed errori di stampa.



Contatti Wera

Wera Werkzeuge GmbH · Germany
Korzter Straße 21-25
D-42349 Wuppertal

Phone: +49 (0)2 02 / 40 45-0
E-Mail: info@wera.de
Internet: www.wera.de